



SECADORA ELECTRÓNICA DE GAS

Manual de Uso y Cuidado

Para consultas respecto a características, operación,
desempeño, accesorios o servicio técnico, llame al:

01-800-83-00400

Visite nuestra página de Internet: www.whirlpool.com.mx

Índice	2
--------------	---

Este manual contiene información útil, léalo detenidamente.

ÍNDICE

SECADORA WHIRLPOOL®	2
SEGURIDAD DE LA SECADORA	3
PARTES Y CARACTERÍSTICAS.....	5
REVISIÓN DE SU VENTILACIÓN	6
USO DE LA SECADORA	6
Puesta en marcha de su secadora	6
Para detener, hacer una pausa y volver a poner en marcha	7
Cómo cargar	7
Consejos para secado, ciclos y temperatura	8
CICLOS.....	8
Ciclos Automáticos	8
Ciclos de Secado por Tiempo	9
Ajuste de Sólo Aire (sin calor)	9
Características de la secadora	9
Características adicionales	10
CUIDADO DE LA SECADORA.....	11
Limpieza del lugar donde está la secadora	11
Limpieza del filtro de pelusa	11
Limpieza del interior de la secadora	12
Eliminación de pelusa acumulada	12
Cambio de la luz del tambor	12
SOLUCIÓN DE PROBLEMAS.....	12
FORMATO DE IDENTIFICACIÓN.....	14
GARANTÍA.....	14

SECADORA WHIRLPOOL®

Especificaciones técnicas

Modelo	7MGGW9868
Frecuencia de Operación	60 Hz
Tensión de Alimentación	120 V~
Potencia Nominal	450 W
Altura Total	110,0 cm
Altura Cubierta	91,4 cm
Ancho	73,7 cm
Fondo	66,5 cm

Importador

Whirlpool México S.A. de C.V.
Antigua Carretera a Roma Km 9
Col. Milagro
Apodaca N.L. México 66600
Tel. (01 81) 83-29-21-00

Exportador

WHIRLPOOL CORPORATION
Benton Harbor, Michigan
U.S.A.

Mensaje para el usuario

Agradecemos la compra de un electrodoméstico WHIRLPOOL®. Porque su vida es cada vez más activa y con mayores ocupaciones, las secadoras WHIRLPOOL® son fáciles de usar, ahorran tiempo y le dan funcionalidad al hogar. Para asegurar que la secadora funcione por muchos años sin problemas, hemos diseñado este Manual de Uso y Cuidado. Contiene información valiosa acerca de cómo operar y cuidar de su secadora correctamente. Por favor léalo con cuidado.



TODO LO QUE IMAGINAS®

SEGURIDAD DE LA SECADORA

Su seguridad y la seguridad de los demás es muy importante.

Hemos incluido muchos mensajes importantes de seguridad en este manual y en su electrodoméstico. Lea y obedezca siempre todos los mensajes de seguridad.



Este es el símbolo de advertencia de seguridad.

Este símbolo le llama la atención sobre peligros potenciales que pueden ocasionar la muerte o una lesión a usted y a los demás.

Todos los mensajes de seguridad irán a continuación del símbolo de advertencia de seguridad y de la palabra "PELIGRO" o "ADVERTENCIA". Estas palabras significan:

! PELIGRO

Si no sigue las instrucciones de inmediato, usted puede morir o sufrir una lesión grave.

! ADVERTENCIA

Si no sigue las instrucciones, usted puede morir o sufrir una lesión grave.

Todos los mensajes de seguridad le dirán el peligro potencial, le dirán cómo reducir las posibilidades de sufrir una lesión y lo que puede suceder si no se siguen las instrucciones.

ADVERTENCIA: Para su seguridad, la información en este manual debe ser observada para minimizar el riesgo de incendio o explosión, o para prevenir daños a propiedades, heridas o la muerte.

- No almacene o use gasolina u otros líquidos y vapores inflamables cerca de éste u otro aparato electrodoméstico.
- **PASOS QUE USTED DEBE SEGUIR SI HUELE A GAS:**
 - No trate de encender ningún aparato electrodoméstico.
 - No toque ningún interruptor eléctrico; no use ningún teléfono en su edificio.
 - Desaloje a todos los ocupantes del cuarto, edificio o área.
 - Llame inmediatamente a su proveedor de gas desde el teléfono de un vecino.
Siga las instrucciones de su proveedor de gas.
 - Si usted no puede comunicarse con su proveedor de gas, llame al departamento de bomberos.
- La instalación y el servicio deben ser efectuados por un instalador calificado, una agencia de servicio o por el proveedor de gas.

INSTRUCCIONES IMPORTANTES DE SEGURIDAD

ADVERTENCIA: A fin de reducir el riesgo de incendio, descarga eléctrica o de daño a las personas que usen la secadora, deben seguirse las precauciones básicas, incluidas las siguientes:

- Lea todas las instrucciones antes de usar la secadora.
- No coloque los objetos expuestos a aceite para cocinar en su secadora. Los objetos expuestos a aceites para cocinar pueden contribuir a una reacción química que podría causar que la ropa se inflame.
- No seque artículos que ya se hayan limpiado, lavado, remojado o manchado con gasolina, disolventes de limpieza en seco, u otras sustancias inflamables o explosivas ya que despiden vapores que pueden encenderse o causar una explosión.
- No permita que los niños jueguen encima o dentro de la secadora. Es necesaria una supervisión cuidadosa de los niños toda vez que se use la secadora cerca de ellos.
- Quite la puerta de la secadora antes de ponerla fuera de funcionamiento o de desecharla.
- No introduzca las manos en la secadora cuando el tambor está en movimiento.
- No instale o almacene esta secadora donde esté expuesta al agua o a la intemperie.
- No trate de forzar los controles.
- En el caso de daño del cordón de alimentación, éste debe ser reemplazado por uno disponible con el agente de servicio autorizado o con el fabricante.
- No repare o reemplace ninguna pieza de la secadora ni trate de repararla a menos que esto se recomiende específicamente en el Manual de Uso y Cuidado o en instrucciones de reparación publicadas para el usuario que usted comprenda y sólo si cuenta con la experiencia necesaria para llevar a cabo dicha reparación.
- No utilice suavizante de telas o productos para eliminar la estática de prendas a menos que lo recomiende el fabricante del suavizante de telas o del producto en uso.
- No utilice calor para secar prendas que contengan hule espuma o materiales con textura de hule similar.
- Limpie el filtro de pelusa antes o después de cada carga de ropa.
- Mantenga el área alrededor de la abertura de ventilación y las áreas adyacentes a esta abertura sin pelusa, polvo o tierra.
- La parte interior de la máquina y el conducto de ventilación se deben limpiar periódicamente. Esta limpieza la debe llevar a cabo un reparador calificado.
- Vea las instrucciones de instalación para los requisitos de conexión a tierra.

GUARDE ESTAS INSTRUCCIONES

PARTES Y CARACTERÍSTICAS

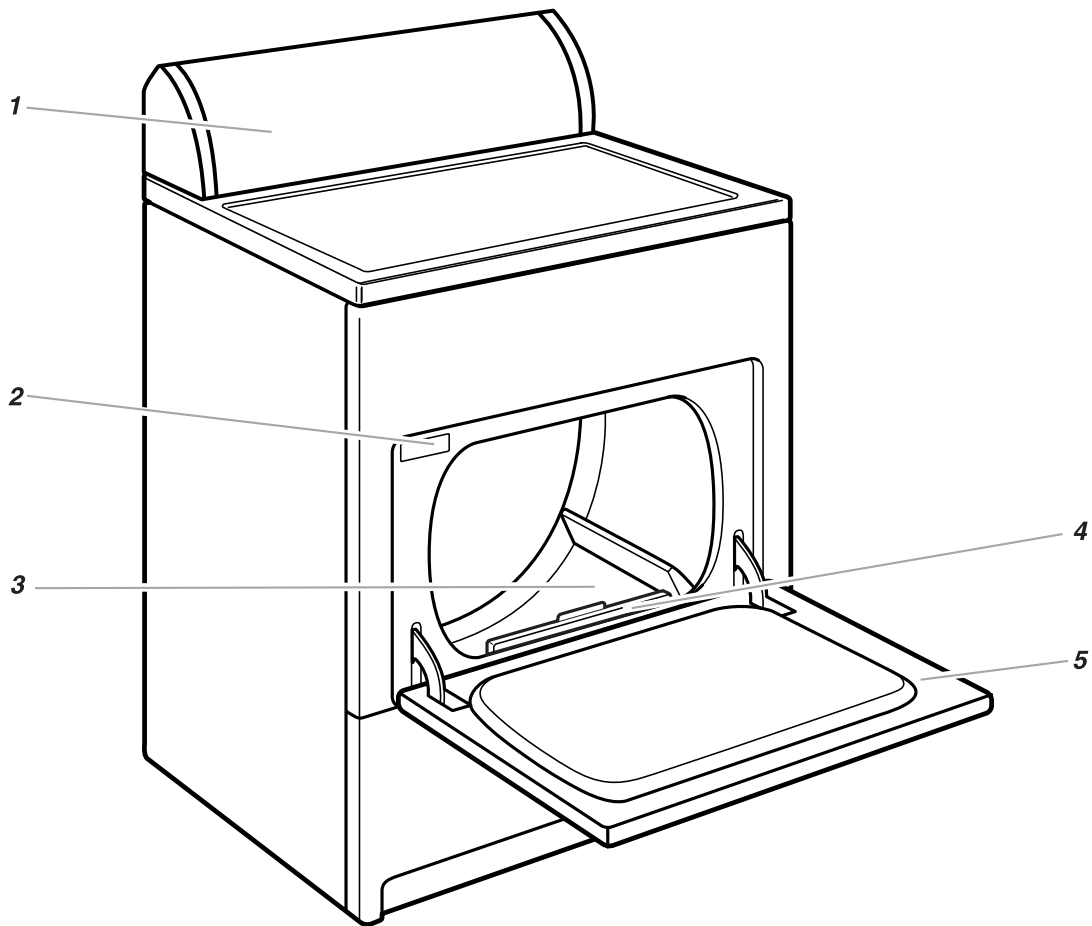

1. Panel de Control
2. Etiqueta con el número de modelo y de serie
3. Tambor de la secadora
4. Filtro de pelusa
5. Puerta de apertura ancha

Características adicionales que su secadora puede tener

- Selector la Alarma Fin de Ciclo
- Selector Protector Contra Arrugas
- Sensor Electrónico SENSEON
- Rack de secado
- Luz del tambor

Panel de Control

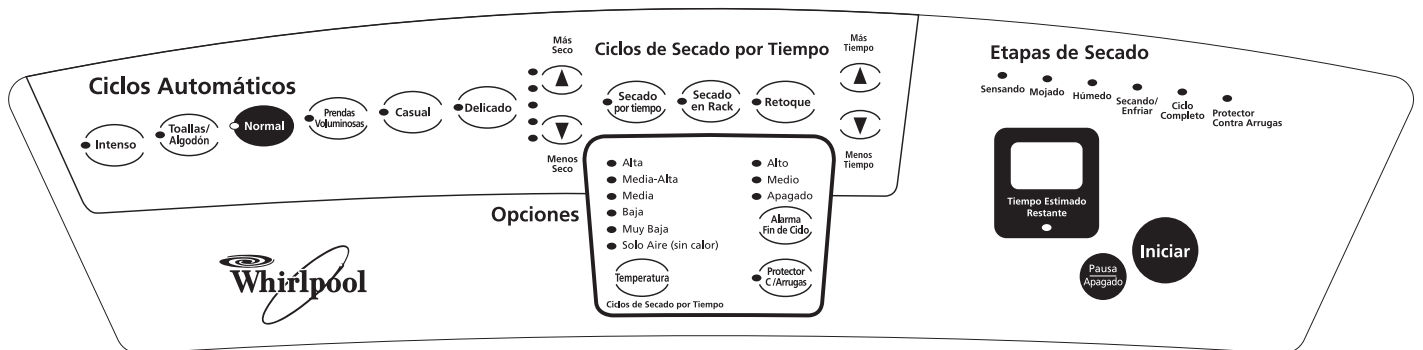

REVISIÓN DE SU VENTILACIÓN

Su secadora debe estar instalada y ventilada adecuadamente para obtener una eficiencia máxima de secado y acortar el tiempo de secado. Para evitar bloquear el flujo de combustión y el aire de ventilación, deje que los espacios de instalación tengan las medidas mínimas recomendadas (se encuentran en sus Instrucciones de instalación). Vea sus Instrucciones de instalación para obtener más información.

! ADVERTENCIA



Peligro de Incendio

Use un ducto de escape de metal pesado.

No use un ducto de escape de plástico.

No use un ducto de escape de aluminio.

No seguir estas instrucciones puede ocasionar la muerte o incendio.

La secadora no estará bajo garantía si no está instalada y ventilada adecuadamente.

NOTA: Las visitas de servicio que resulten necesarias debido a una ventilación inadecuada irán por cuenta del cliente, ya sea que se trate de una instalación pagada o una hecha por el cliente mismo.

1. No utilice un ducto de escape de plástico o de aluminio. Utilice un ducto de escape de metal pesado o de metal flexible de 10,2 cm (4 pulg). No tuerza o preñe el ducto de escape de metal flexible. El ducto de escape debe estar completamente extendido para permitir el flujo del aire de ventilación. Revise el ducto de escape después de la instalación. Vea sus Instrucciones de instalación para los requerimientos necesarios para la longitud del ducto.
2. Utilice una capota de ventilación de 10,2 cm (4 pulg).
3. Utilice el camino más directo posible al instalar el ducto.

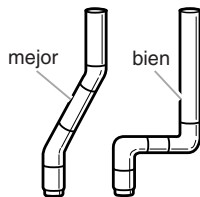

4. Utilice abrazaderas para sellar todas las juntas. No use cinta adhesiva para conductos, tornillos ni otros dispositivos de fijación que se extiendan dentro del ducto de escape, para fijar el ducto.
5. Limpie el ducto de escape por lo menos cada 2 años o periódicamente según el uso que le dé a la secadora o cuando instale la secadora en un nuevo lugar. Cuando termine la limpieza revise por última vez el producto, asegurándose de seguir las Instrucciones de Instalación que acompañan a su secadora.

USO DE LA SECADORA

Puesta en marcha de su secadora

! ADVERTENCIA



Peligro de Explosión

Mantenga los materiales y vapores inflamables, tales como la gasolina, alejados de la secadora.

No seque ningún artículo que haya tenido alguna vez cualquier sustancia inflamable (aún después de lavarlo).

No seguir estas instrucciones puede ocasionar la muerte, explosión o incendio.

! ADVERTENCIA



Peligro de Incendio

Ninguna lavadora puede eliminar completamente el aceite.

No seque ningún artículo que haya tenido alguna vez cualquier tipo de aceite (incluyendo los aceites de cocina).

Los artículos que contengan espuma, hule o plástico deben secarse en un tendedero o usando un Ciclo de Aire.

No seguir estas instrucciones puede ocasionar la muerte o incendio.

Antes de usar su secadora, limpie el tambor de la secadora con un trapo húmedo para quitar el polvo del almacenaje y embalaje. Los pasos siguientes proporcionan una descripción del funcionamiento de su secadora. Las siguientes secciones contienen instrucciones específicas para cada uno de los pasos.

1. Coloque la ropa holgadamente en la secadora y cierre la puerta. No recargue la secadora. Deje espacio para que la ropa pueda rotar libremente.



2. Seleccione uno de los ciclos Automáticos o de Secado por tiempo. Use los ciclos de Secado Intenso, Toallas/Algodón o Normal para secar la mayoría de las cargas de peso pesado y mediano. (Vea “Ciclos”.)

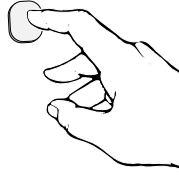

3. Para los ciclos Automáticos, seleccione uno de los cinco grados de sequedad al oprimir las flechas hacia arriba (Más seco) o hacia abajo (Menos seco). (Vea “Ciclos”.)
4. Para los ciclos de Secado por tiempo solamente, seleccione uno de los seis ajustes de temperatura. (Vea “Ciclos”.)
5. Seleccione el ajuste Protector contra arrugas, si lo desea. (Vea “Características adicionales”.)
6. Si lo desea, seleccione la Alarma fin de ciclo. Esta alarma es útil cuando se secan artículos de planchado permanente o sintéticos. Quite estos artículos de la secadora tan pronto termine el ciclo para evitar que se arruguen. (Vea “Características adicionales”.)
7. Oprima el botón de Iniciar.

Para detener, hacer una pausa y volver a poner en marcha

Usted puede detener su secadora en cualquier momento durante un ciclo.

Para detener su secadora

Oprima dos veces Pausa/Apagado.

Para volver a poner en marcha su secadora

1. Cierre la puerta.
2. Oprima Iniciar.

Para hacer una pausa en su secadora

Abra la puerta u oprima Pausa/Apagado una vez. Cierre la puerta y oprima Iniciar para reanudar el ciclo.

NOTA: El secado continuará desde la etapa donde se interrumpió el ciclo si usted cierra la puerta y presiona Iniciar dentro de los 5 minutos siguientes. Si se interrumpe el ciclo por más de 5 minutos, la secadora se apagará. Usted tendrá que seleccionar nuevos ajustes de ciclo antes de reanudar la marcha de la secadora.

Cómo cargar

Coloque la ropa en la secadora holgadamente. No llene en exceso la secadora. Deje suficiente espacio para que la ropa rote con libertad. El cuadro a continuación ilustra ejemplos de cargas balanceadas que permitirán el movimiento de tambor adecuado.

Ropa pesada de trabajo	3 pantalones, 4 pantalones de mezclilla, 2 overoles, 3 camisas
Artículos delicados	3 camisolas, 1 bata, 4 fondos, 6 piezas de ropa interior, 2 juegos de pijamas, 1 juego de ropa para niños
Toallas	10 toallas para baño, 10 toallas para manos, 14 toallas faciales, 1 tapete de baño
Carga mixta	3 sábanas tamaño matrimonial, 4 fundas para almohadas, 8 camisetitas, 6 pantalones cortos, 2 blusas, 8 pañuelos

Consejos para secado, ciclos y temperatura

Seleccione el ciclo y la temperatura correctos para su carga.

Consejos para el uso de la secadora

- Oprima firmemente el centro del botón.
- Si la selección es válida, se encenderá la luz indicadora a la par del botón.
- Si la selección es válida, sonará un tono breve.
- Si la selección no es válida, sonarán tres tonos breves.
- Después del primer uso, su secadora “recuerda” el nivel de sequedad, el ajuste Protector contra arrugas y el ajuste de la alarma de fin de ciclo que usted seleccionó.
- Si usted presiona y sostiene el selector de temperatura, el selector de la alarma de fin de ciclo o las flechas de Más seco o Menos seco, adelantará los ajustes.
- Al oprimir y sostener las flechas de Más seco o Menos seco en los ciclos de Secado por tiempo, el tiempo avanzará a intervalos de 5 minutos.

Consejos de secado

- Siga las instrucciones de cuidado de la etiqueta siempre que estén disponibles.
- Si usa hojas de suavizante de telas, emplee únicamente las que llevan etiquetas de “para uso en secadoras”. Siga las instrucciones del paquete.
- Quite la carga de ropa de la secadora tan pronto se detenga la rotación para evitar que las prendas se arruguen. Esto es de singular importancia para las prendas de planchado permanente, tejidos de punto y fibras sintéticas.
- El ciclo de Enfriar da vueltas a la carga de ropa sin agregar calor durante los últimos minutos de todos los ciclos. El enfriamiento facilita la manipulación de la ropa.

Consejos de ciclos

- Use el ciclo de Secado por tiempo con el ajuste de secado Sólo aire (sin calor) para artículos de goma, de plástico o telas sensibles al calor.

Consejos de temperatura

Si su secadora tiene múltiples ajustes de calor:

- Use un ajuste de calor alto para secar artículos pesados tales como toallas y ropa de trabajo.
- Use un ajuste de temperatura baja a media para secar artículos de peso mediano tales como sábanas, blusas, vestidos, ropa interior, telas de planchado permanente y algunos tejidos de punto.
- Use un ajuste de calor extra bajo para secar artículos de peso liviano tales como artículos de lencería.
- Use un ajuste de secado Sólo aire (sin calor) para artículos de goma, plástico o telas sensibles al calor.
- Seque en el tendedero las telas laminadas o tratadas.

Si tiene duda respecto a la temperatura que debe seleccionar para una carga de ropa, elija el ajuste más bajo en vez del ajuste más alto.

NOTA: Si tiene preguntas respecto a las temperaturas de secado para las diversas cargas de ropa, refiérase a las instrucciones de cuidado de las etiquetas.

CICLOS

Ciclos Automáticos



Ciclos Automáticos

Use los ciclos automáticos para secar la mayoría de las cargas. Su secadora usa el sistema de secado SENSEON. Los sensores electrónicos miden la temperatura de escape para incrementar o disminuir las temperaturas de secado, de manera que el tiempo de reacción sea más rápido y el control de temperatura esté mejor ajustado.

Revise el grado de sequedad después de secar la carga en cualquiera de los ciclos automáticos.

- Si la carga está más seca de lo que a usted le gustaría, seleccione un ajuste más cercano a Menos seco la próxima vez que seque una carga similar.
- Si una carga no está lo suficientemente seca como a usted le gustaría, termine de secarla usando un ciclo de Secado por Tiempo. Oprima la flecha hacia arriba para seleccionar un ajuste más cercano a Más seco la próxima vez que seque una carga similar.

NOTA: Las flechas hacia arriba y hacia abajo están ubicadas a la par de los botones de los Ciclos Automáticos.

Para usar los Ciclos Automáticos

1. Oprima el botón de ciclos Automáticos que usted desee.
2. Si lo desea, oprima las flechas hacia arriba o hacia abajo para seleccionar entre 5 niveles de Más seco y Menos seco.
3. Seleccione el ajuste Protector contra Arrugas, si lo desea.
4. Presione el botón de la Alarma de fin de ciclo para seleccionar el volumen de la misma.
5. Oprima Iniciar.

NOTA: El tiempo estimado de secado es distinto al tiempo real de secado en un ciclo automático. El tipo de tela, tamaño de la carga y el grado de sequedad elegido afecta el tiempo de secado. Consulte “Consejos para secado, ciclos y temperatura”.

Intenso

Seleccione este ciclo para secar uniformemente artículos pesados, tales como jeans, pana o ropa de trabajo. La temperatura está fijada automáticamente en Alta.

Toallas/Algodón

Seleccione este ciclo para secar artículos pesados tales como toallas, jeans y ropa de trabajo. La temperatura está fijada automáticamente en Alta.

Normal

Seleccione este ciclo para secar uniformemente ropa informal como pantalones y camisas de algodón. La temperatura se fija automáticamente en temperatura Media-Alta.

Prendas voluminosas

Seleccione este ciclo para secar artículos grandes y voluminosos que requieran tiempos largos de secado, tales como edredones y bolsas de dormir. La temperatura está fijada automáticamente en Media.

Casual

Seleccione este ciclo para secar prendas ligeras y medianas de fibra sintética o de planchado permanente como sábanas, camisas o vestidos. La temperatura se fija automáticamente en temperatura Baja.

Delicado

Seleccione este ciclo para secar con extra suavidad artículos como ropa de gimnasia, cortinas traslúcidas o encaje. La temperatura está fijada automáticamente en Muy baja.

Ciclos de Secado por Tiempo

Su secadora cuenta con tres ciclos de Secado por tiempo: Secado por tiempo, Secado en rack y Retoque. Cada ciclo dispone de ajustes predeterminados de tiempo y de temperatura. Usted puede personalizar sus ciclos de Secado por tiempo al agregar opciones.

NOTA: Si la carga no está mojada, varias de las luces indicadoras del secado no se activarán cuando use los ciclos de Secado por Tiempo.

Para agregar opciones a los ciclos de Secado por Tiempo

1. Oprima el botón de Secado por tiempo que usted desee.
2. Oprima la flecha de Más tiempo para agregar tiempo adicional, u oprima la flecha de Menos tiempo para seleccionar menos tiempo.
3. Oprima el botón de Temperatura para elegir la temperatura.



4. Seleccione el ajuste Protector contra arrugas, si lo desea.
5. Presione el botón de Alarma fin de ciclo para seleccionar la misma, si lo desea.
6. Oprima Iniciar.

Ciclo de Secado por Tiempo

Use su ciclo de Secado por tiempo para terminar de secar si los artículos todavía están húmedos luego del ciclo Automático.

El ciclo de Secado por tiempo tiene un tiempo y una temperatura prefijados. Si lo desea, puede seleccionar un tiempo o una temperatura distinta.

Retoque

Use el ciclo de Retoque para quitar las arrugas de la ropa limpia que ha estado empacada apretadamente en una valija o ropero. También puede usar Retoque para terminar de secar artículos que todavía estén húmedos después del ciclo Automático.

El ciclo Retoque se ha predeterminado en 20 minutos a temperatura Media-Alta. Si lo desea, puede seleccionar un tiempo o una temperatura distinta.

Secado en Rack

Use el ciclo de Secado en rack para secar artículos que no requieren rotación.

El ciclo de Secado en rack está prefijado en 60 minutos a una temperatura de sólo aire. (Vea "Secado en Rack".) Los artículos que contengan espuma, hule o plástico deben secarse en un tendedero o usando un ciclo de aire.

NOTA: Si lo desea, puede seleccionar un tiempo y una temperatura distinta. El ajuste Protector contra arrugas no se puede seleccionar como opción con el ciclo de Secado en rack.

Ajuste de Sólo Aire (sin calor)

Use el ajuste de Sólo aire para artículos que requieren un secado sin calor, tales como artículos de goma, de plástico o telas sensibles al calor. Oprima el ciclo de Secado por tiempo y seleccione Sólo aire en el selector de temperatura. Este cuadro muestra ejemplos de artículos que pueden secarse usando el ajuste Sólo aire.

Tipo de carga	Ajuste de Sólo Aire*
Hule espuma - almohadas, sostenes acolchados, juguetes de peluche	20 - 30
Plástico - cortinas de baño, manteles	20 - 30
Goma - alfombras con el reverso de goma	40 - 50
Olefina, polipropileno, nylon diáfano	10 - 20

* (Minutos) Vuelva a seleccionar el ciclo para terminar de secar, de ser necesario.

Al usar Sólo Aire

- Revise para ver que las cubiertas tengan buenas costuras.
- Sacuda las almohadas a mano periódicamente durante el ciclo.
- Seque el artículo completamente. Las almohadas de goma espuma tardan en secarse.

Características de la secadora

Indicador de tiempo

Al seleccionar un ciclo Automático, el tiempo estimado se muestra en la pantalla y se enciende la luz de Tiempo estimado restante. La cantidad de tiempo estimado restante se actualizará cada 5 minutos en un ciclo automático. La luz de tiempo estimado restante se apagará y la pantalla mostrará el tiempo real que le falta al ciclo.

Al seleccionar un ciclo de Secado por tiempo, el tiempo real se muestra en la pantalla y se apaga la luz de Tiempo estimado restante.

Luces indicadoras de secado

Con las luces indicadoras de secado puede vigilar el progreso de su carga de ropa.

Etapas de Secado



■ Sensando

Se enciende hasta que se detecte la humedad de las prendas. Se apaga después de 10 minutos si no se ha detectado la humedad. Si se ha seleccionado el ciclo de Secado en rack, va directamente a Secando/Enfriar.

■ Mojado

Se enciende hasta que no se detecte más la humedad de las prendas.

■ Húmedo

Se enciende por 2 minutos después de que no se detecte más la humedad de las prendas. En este punto, la ropa está aproximadamente un 80% seca. Tal vez usted quiera quitar artículos livianos en una carga mixta para evitar que se sequen en exceso, o quitar artículos parcialmente secos que pudiesen necesitar un planchado.

■ Secando/Enfriar

Se enciende hasta que estén completos los ciclos de Secando/Enfriar. También se enciende cuando se ha seleccionado el ciclo de Secado por tiempo y no se detecta humedad en las prendas.

■ Protector Contra Arrugas

Se enciende durante la porción del ciclo con el ajuste Protector contra arrugas. La luz centellea cuando se abre la puerta.

Características adicionales

Usted puede personalizar sus ciclos al seleccionar opciones. Si cambia de idea, elija una opción diferente.

Ajuste Protector Contra Arrugas

Si no es posible retirar la carga de la secadora tan pronto como ésta se detenga, se pueden formar arrugas. El ajuste Protector contra arrugas periódicamente da vueltas, acomoda y esponja la ropa para evitar que se arrugue.



Seleccione el ajuste Protector contra arrugas presionando el botón de ajuste Protector contra arrugas. El ajuste Protector Contra Arrugas gira la carga periódicamente sin agregar calor hasta por 120 minutos. Durante el ajuste Protector contra arrugas usted puede abrir la puerta para quitar prendas y presionar el botón de Iniciar para continuar con el ciclo Protector Contra Arrugas.

Alarma Fin de Ciclo

Al seleccionar la Alarma fin de ciclo, la alarma suena al completarse un ciclo. Si el ajuste Protector Contra Arrugas está activo, la alarma sonará cada pocos minutos. La alarma se detiene cuando usted abre la puerta.

- Alto
- Medio
- Apagado



Oprima el botón de la Alarma fin de ciclo para seleccionar un sonido más débil o más fuerte de la señal o para apagar la Alarma fin de ciclo.

Secado en Rack

Seleccione esta opción para secar artículos tales como suéteres y almohadas sin rotación. El tambor gira, pero el estante no se mueve.

Si su modelo no cuenta con un rack de secado, usted puede adquirir uno. Para información sobre cómo ordenar, sírvase referirse a la página titulada "Formato De Identificación" de este manual. También puede ponerse en contacto con el distribuidor donde compró la secadora.

Para usar el Rack de secado

No quite el filtro de pelusa.

1. Abra la puerta de la secadora.
2. Deslice el rack de secado encima de la parte inferior de la abertura de la puerta de la secadora. Empuje hacia abajo para asegurar el rack en el marco.

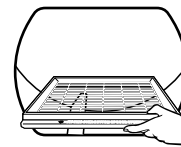

3. Coloque los artículos mojados encima del rack. Deje espacio entre los artículos para que el aire pueda llegar a todas las superficies. Cierre la puerta.

NOTA: No permita que el artículo se cuelgue del borde del Rack de secado.

4. Seleccione el ciclo Secado en rack. Presione las flechas de Más tiempo o Menos tiempo si lo desea. Oprima el botón de Temperatura para elegir la temperatura. Los artículos que contengan espuma, hule o plástico deben secarse en un tendedero o usando un ciclo de aire.

5. Presione el botón de Iniciar.

NOTA: Usted debe quitar el rack para un secado normal. No use ciclos automáticos con el rack de secado.

Esta tabla muestra ejemplos de artículos que pueden secarse en el Rack de secado. Luego de seleccionar el ciclo de secado en rack, seleccione la posición de temperatura y el tiempo de secado que se encuentra frente a cada artículo.

Secado en Rack	Temperatura	Tiempo*
Suéteres de lana		
Darles la forma original y colocarlos extendidos sobre el rack de secado.	Baja	60
Juguetes de peluche o almohadas		
Rellenos de fibras de algodón o poliéster	Baja	60
Juguetes de peluche o almohadas		
Rellenos de hule espuma	Sólo aire	90
Zapatos tenis o zapatos de lona	Sólo aire	90

* (Minutos) Vuelva a fijar el tiempo para terminar el secado, si es necesario. (El tiempo de secado dependerá de la cantidad de humedad en la carga.)

CUIDADO DE LA SECADORA

Limpeza del lugar donde está la secadora

Mantenga el área donde está la secadora despejada y libre de artículos que pudieran obstruir el flujo de aire para la combustión y la ventilación.

⚠ ADVERTENCIA



Peligro de Explosión

Mantenga los materiales y vapores inflamables, como gasolina, lejos de la secadora.

Coloque la secadora a un mínimo de 46 cm sobre el piso para la instalación en un garaje.

No seguir estas instrucciones puede ocasionar la muerte, explosión o incendio.

Limpeza del filtro de pelusa

Limpeza en cada carga

El filtro de pelusa está localizado en la puerta de la secadora. Límpielo antes del secado de cada carga. Un filtro obstruido con pelusa puede aumentar el tiempo de secado.

Para limpiar

1. Jale el filtro de pelusa directamente hacia arriba. Quite la pelusa enrollándola con los dedos. No lave ni enjuague el filtro para quitar la pelusa. La pelusa mojada es difícil de quitar.

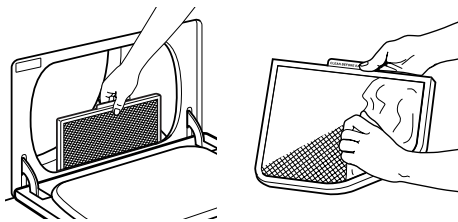

2. Empuje el filtro firmemente hasta que quede en su lugar.

IMPORTANTE:

- No ponga a funcionar la secadora con el filtro de pelusa flojo, dañado, obstruido o sin él. El hacerlo puede causar un sobrecalentamiento y dañar tanto la secadora como las prendas.
- Algunas toallas fabricadas con fibras sintéticas y fibras naturales (poliéster y mezclas de algodón) pueden soltar más pelusa que otras toallas, dando como resultado que el filtro de pelusa de su secadora se llene más rápido. Asegúrese de quitar la pelusa del filtro antes y después de secar toallas nuevas.
- Si al quitar la pelusa del filtro ésta cae dentro de la secadora, revise la campana extractora y quite la pelusa. (Vea “Revisión de su Ventilación”.)

Limpeza periódica

Los residuos de detergente y suavizante de telas pueden acumularse en el filtro de pelusa. Esta acumulación puede dar lugar a periodos más prolongados de secado de su ropa, o causar que la secadora se detenga antes de que su ropa esté completamente seca. El filtro está probablemente obstruido si la pelusa se cae del mismo.

Limpie el filtro de pelusa con un cepillo de nylon cada 6 meses o con más frecuencia si se obstruye debido a la acumulación de residuos.

Para lavar

1. Quite la pelusa enrollándola con los dedos.
2. Moje ambos lados del filtro de pelusa con agua caliente.
3. Moje un cepillo de nylon con agua caliente y detergente líquido. Talle el filtro de pelusa con el cepillo para quitar la acumulación de residuos.

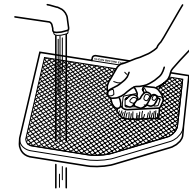

4. Enjuague el filtro con agua caliente.
5. Seque minuciosamente el filtro de pelusa con una toalla limpia. Vuelva a colocar el filtro en la secadora.

Limpieza del interior de la secadora

Para limpiar el tambor de la secadora

1. Haga una pasta con detergente en polvo y agua tibia.
2. Aplique la pasta a un paño suave.

O

Aplique un producto de limpieza líquido no inflamable en el área manchada y frote con un paño suave hasta quitar todo el tinte en exceso.

3. Limpie el tambor minuciosamente con un paño húmedo.
4. Seque una carga de ropa limpia o toallas para secar el tambor.

NOTA: Las prendas de colores que destiñen tales como mezclillas o artículos de algodón de colores vivos, pueden teñir el interior de la secadora. Estas manchas no dañan su secadora ni mancharán las cargas futuras de ropa. Seque los artículos de colores que destiñen al revés para evitar la transferencia del tinte.

Eliminación de pelusa acumulada

En el interior del gabinete de la secadora

Según el uso de la secadora, se debe quitar la pelusa cada 2 años, o con más frecuencia. La limpieza deberá efectuarla una persona calificada.

En el ducto de escape

Según el uso de la secadora, se debe quitar la pelusa cada 2 años, o con más frecuencia.

Cambio de la luz del tambor

La luz de la secadora se enciende automáticamente en el interior del tambor de la secadora cuando usted abre la puerta.

Para cambiar la luz del tambor

1. Desenchufe la secadora o desconecte el suministro de energía.
2. Abra la puerta de la secadora. Localice la cubierta del foco de luz en la pared posterior de la secadora. Quite el tornillo ubicado en la esquina inferior derecha de la cubierta. Quite la cubierta.
3. Gire el foco en sentido contrario a las manecillas del reloj. Reemplácelo únicamente con un foco para electrodomésticos de 10 W. Vuelva a colocar la cubierta en su lugar y asegúrela con el tornillo.
4. Enchufe la secadora o reconecte el suministro de energía.

SOLUCIÓN DE PROBLEMAS

Primero, pruebe las soluciones aquí sugeridas y posiblemente se evite el gasto de una llamada de servicio técnico...

Códigos de mensajes

- **Para el mensaje de error "PF" (corte de electricidad), revise lo siguiente:**
Está la secadora conectada al el suministro de energía?
¿Estaba la secadora conectada a un suministro de energía durante la instalación o un corte de electricidad?
Oprima INICIAR para reanudar la operación u oprima PAUSA/APAGADO para anular el ciclo.
¿Se interrumpió el ciclo de secado por un corte de electricidad?
Oprima INICIAR para reanudar la operación u oprima PAUSA/APAGADO para anular el ciclo.
- **Para el mensaje de error "E1" o "E2" (códigos de servicio técnico):**
Se requiere servicio técnico; solicítelo.

La ropa no está secándose de modo satisfactorio

- **Revise lo siguiente:**
¿Está el filtro de pelusa obstruido con pelusa?
¿Está el ducto de escape o la capota de ventilación exterior obstruidos con pelusa, restringiendo el flujo de aire? Ponga a funcionar la secadora unos 5 a 10 minutos. Ponga su mano debajo de la capota de ventilación para verificar el movimiento del aire. Si no lo siente, limpie la pelusa del sistema de ventilación o reemplace el ducto de ventilación con uno de metal pesado o de metal flexible. Consulte las Instrucciones de instalación.
¿Está el ducto de escape aplastado o retorcido? Reemplácelo con un ducto de metal pesado o de metal flexible. Consulte las Instrucciones de instalación.
¿Se ha quemado un fusible o se ha disparado el cortacircuitos?
¿Se ha seleccionado un ciclo de secado al aire? Seleccione el ciclo correcto para el tipo de prendas que se estén secando (consulte "Consejos para secado, ciclos y temperatura").
¿Está el ciclo automático terminándose antes de tiempo? Quizás la carga no está haciendo contacto con las bandas del detector electrónico. Nivele la secadora.
¿Está abierta la válvula en el suministro de gas?
¿Están las hojas del suavizante de telas bloqueando la rejilla? Use únicamente una hoja del suavizante de telas y úsela una sola vez.
- **¿Está la secadora ubicada en una habitación cuya temperatura está debajo de 7°C?**
El funcionamiento apropiado de los ciclos de la secadora requiere temperaturas superiores a 7°C.
- **¿Se usó un enjuague frío? ¿Estaba la carga muy mojada?**
Espere tiempos de secado más prolongados para artículos enjuagados en agua fría y para artículos que retienen humedad (prendas de algodón).
- **¿Está la carga demasiado voluminosa y pesada para secarse con rapidez?**
Separe la carga de modo que pueda rotar libremente.

La secadora no funciona

- **Revise lo siguiente:**
 - ¿Está el cable eléctrico conectado?
 - ¿Se ha quemado un fusible, o se ha disparado un cortacircuitos?
 - ¿Se usó un fusible regular? Use un fusible retardador.
 - ¿Está cerrada con firmeza la puerta de la secadora?
 - ¿Se oprimió con firmeza el botón de Iniciar?
 - ¿Se ha seleccionado un ciclo?

Sonidos raros

- **¿Ha estado la secadora en desuso durante un período?**

Si la secadora ha estado en desuso por una temporada, podrá oírse un ruido pesado durante los primeros minutos de funcionamiento.

El chasquido de la válvula de gas es un sonido de funcionamiento normal.

Pelusa en la carga

- **¿Está obstruido el filtro de pelusa?**

Limpie el filtro de pelusa. Revise el movimiento del aire.
- **¿Se ha separado la carga de modo apropiado?**

Separe las prendas que sueltan pelusa (toallas, felpilla) de las que atraen pelusa (pana, artículos sintéticos). También separe por color.
- **¿Está la carga demasiado voluminosa o demasiado pesada?**

Seque cargas menos voluminosas para que la pelusa pueda ser trasladada al filtro de pelusa.
- **¿Se secó la carga en exceso?**

Use los ajustes correctos de la secadora según el tipo de carga (consulte “Consejos para secado, ciclos y temperatura”). Secar en exceso puede dar lugar a la electricidad estática que atrae pelusa.
- **¿Se dejó papel o pañuelo de papel en los bolsillos?**

Vacíe los bolsillos antes del secado.
- **¿Se está confundiendo las motitas con la pelusa?**

Las motitas (en la superficie de las prendas) son causadas por el desgaste normal y el lavado.

Manchas en la carga o cambio de color

- **¿Se usó de modo apropiado el suavizante de tejidos para secadoras?**

Agregue las hojas del suavizante de telas para secadora al comienzo del ciclo. Las hojas del suavizante de telas que se agregan a una carga parcialmente seca pueden manchar las prendas.
- **¿Estaban sucios los artículos en el momento de ponerlos en la secadora?**

Los artículos deberían estar limpios antes de ponerlos a secar.
- **¿Se separaron los artículos de modo apropiado?**

Separe los colores claros de los colores oscuros. Separe los artículos que no destiñen de los que destiñen.

Las prendas se encogen

- **¿Se sobrecargó la secadora?**

Seque cargas menos voluminosas que puedan rotar con libertad.
- **¿Se secó la carga en exceso?**

Verifique la etiqueta de cuidado del fabricante. Ponga el ajuste de la secadora según el tipo de carga. (Consulte “Consejos para secado, ciclos y temperatura”).

Las cargas están arrugadas

- **¿Se quitó la carga de la secadora al terminar el ciclo?**

Quite la carga tan pronto se detenga la rotación.
- **¿Estaba la secadora sobrecargada?**

Seque cargas menos voluminosas que puedan rotar con libertad.
- **¿Se secó la carga en exceso?**

Verifique la etiqueta de cuidado del fabricante. Ponga el ajuste de la secadora según el tipo de carga. (Consulte “Consejos para secado, ciclos y temperatura”).

Olores

- **¿Pintó, tiñó o barnizó recientemente en el área donde se encuentra su secadora?**

Si es así, ventile el área. Cuando los olores y el humo se hayan ido del área, vuelva a lavar la ropa y luego séquela.

Prendas dañadas

- **Revise lo siguiente:**
 - ¿Se dejaron abiertos los cierres, broches de presión y ganchos?
 - ¿Se ataron los cordones y fajas para evitar que se enreden?
 - ¿Se siguieron las instrucciones de la etiqueta de cuidado de la prenda?
 - ¿Se dañaron los artículos antes del secado?

Para obtener asistencia adicional

Si después de verificar lo anterior necesita más información o la visita de un técnico, llame al Centro de Servicio señalado en su localidad o al **01-800-83-00400**.

En caso de no aparecer la ciudad donde usted vive, contamos con 300 Servicios Concesionados en la República Mexicana. Sólo debe llamar sin costo alguno al Centro de Atención al Cliente y ahí le proporcionarán el que le corresponde.

Cuando solicite información o servicio técnico

Proporcione una descripción detallada del problema, el modelo, número de serie, y fecha de compra del aparato. Esta información nos ayudará a darle un mejor servicio.

FORMATO DE IDENTIFICACIÓN

Nombre del comprador: _____

Domicilio: _____

Teléfono: _____

Nombre del distribuidor: _____

Domicilio: _____

Teléfono: _____

Producto: _____ Modelo: _____

Número de serie: _____

Fecha de entrega: _____

Firma del distribuidor y sello: _____

Nota Importante:

Este documento deberá ser presentado para cualquier trámite relacionado con la garantía.

El comprador deberá mantener este documento en su poder y en un lugar seguro.

El consumidor podría solicitar que se haga efectiva la garantía que ampara esta póliza con el distribuidor donde adquirió el producto. En caso de extravío de la póliza, el distribuidor expedirá una nueva póliza de garantía, previa presentación de la nota de compra o factura respectiva.

Centro de servicio y venta de refacciones y partes

Servicio Acros Whirlpool
Centro Industrial Acros Whirlpool
Carretera Miguel Alemán km 16,695
Interior 6, Apodaca, N.L. C.P. 66600

Utilice sin cargo para usted el Centro Nacional de Atención al Consumidor.

Para Servicio:

Tels. (01 81) 83-29-21-21 y (01 81) 83-29-21-31

Fax (01 81) 83-29-21-09

Para Venta de Refacciones

Tels. (01 81) 83-29-19-31 y (01 81) 83-29-19-16

Fax (01 81) 83-29-19-31

PÓLIZA DE GARANTÍA WHIRLPOOL®

Válida sólo en México

Whirlpool México S.A. de C.V.
Antigua Carretera a Roma Km 9
Col. Milagro
Apodaca N.L. México 66600
Tel. (01 81) 83-29-21-00

Modelo: 7MGGW9868

Garantiza esta secadora en todas sus piezas, componentes y mano de obra en los términos establecidos en la presente garantía, a partir de la fecha en que el usuario reciba de conformidad el producto considerando lo siguiente:

Conceptos cubiertos:

Defectos de fabricación que impidan total o parcialmente el correcto funcionamiento del aparato.

Reparación, cambio de piezas o componentes. Mano de obra y gastos de transportación derivados del cumplimiento de la garantía, dentro de nuestra red de servicio. Los puntos anteriores se harán sin costo alguno para el consumidor.

La garantía no es efectiva en los siguientes casos:

- Cuando el producto ha sido utilizado en condiciones distintas a las normales (la secadora no es para uso comercial o industrial).
- Cuando el producto no ha sido operado de acuerdo con el Manual de Uso y Cuidado de la secadora.
- Cuando el producto ha sido alterado o reparado por personas o establecimientos no designados por SERVICIO ACROS WHIRLPOOL.

Procedimiento para hacer efectiva la garantía:

Presentar la Póliza de Garantía con los datos del formato de identificación del producto de la misma en cualquiera de los Centros de servicio señalados en el Manual de Uso y Cuidado de la secadora. El tiempo de reparación será en un plazo no mayor a 30 días, a partir de la fecha del producto en el centro de servicio designado por el importador.

Término:

Esta garantía tiene una vigencia de UN AÑO en todas sus piezas, componentes y mano de obra 3 años en el tablero de control electrónico, a partir de la fecha en que el usuario reciba de conformidad el producto.

Notas

8543093

© 2003 Whirlpool Corporation.
Todos los derechos reservados.

©Marca registrada de Whirlpool, EE. UU.

4/03
Impreso en los EE.UU.