



Microwave Oven

Safety Instructions 2-9

Operating Instructions

Convenience Features..... 15
Exhaust Features..... 25, 26
Microwave Terms 19
MyPlate Feature..... 16
Oven Features 11, 12
Other Features..... 21, 22
Power Levels..... 20
Replacing the Light Bulb..... 25
Sensor Features..... 17-18
Time Features..... 13, 14

Care and Cleaning 23-24

Troubleshooting Tips

Before you call for Service .. 28, 29

Consumer Support

Optional Kits..... 10
Consumer Support..... 32
Warranty 31

Owner's Manual

PVM9215

Español

For a Spanish version of this manual, visit our Website at GEAppliances.com.

Para consultar una version en español de este manual de instrucciones, visite nuestro sitio de internet GEAppliances.com.

Write the model and serial numbers here:

Model # _____

Serial # _____

You can find them on a label when the door is open.

IMPORTANT SAFETY INSTRUCTIONS. READ ALL INSTRUCTIONS BEFORE USING.

▲ WARNING!

To reduce risk of burns, electric shock, fire, personal injury or exposure to excessive microwave energy.

PRECAUTIONS TO AVOID POSSIBLE EXPOSURE TO EXCESSIVE MICROWAVE ENERGY

- (a) **Do Not Attempt** to operate this oven with the door open since open-door operation can result in harmful exposure to microwave energy. It is important not to defeat or tamper with the safety interlocks.
- (b) **Do Not Place** any object between the oven front face and the door or allow soil or cleaner residue to accumulate on sealing surfaces.
- (c) **Do Not Operate** the oven if it is damaged. It is particularly important that the oven door close properly and that there is no damage to the:
 - (1) door (bent),
 - (2) hinges and latches (broken or loosened),
 - (3) door seals and sealing surfaces.
- (d) **The Oven Should Not** be adjusted or repaired by anyone except properly qualified service personnel.

IMPORTANT SAFETY INSTRUCTIONS.

Use this appliance only for its intended purpose as described in this Owner's Manual.

When using electrical appliances basic safety precautions should be followed, including the following:

- Read and follow the specific precautions in the PRECAUTIONS TO AVOID POSSIBLE EXPOSURE TO EXCESSIVE MICROWAVE ENERGY section above.
- This appliance must be grounded. Connect only to a properly grounded outlet. See the *GROUNDING INSTRUCTIONS* section on page 8.
- Install or locate this appliance only in accordance with the provided installation instructions.
- Be certain to place the front surface of the door 3" or more back from the countertop edge to avoid accidental tipping of the appliance in normal usage.
- This microwave oven is not approved or tested for marine use.
- Do not mount this appliance over a sink.
- Do not operate this appliance if it has a damaged power cord or plug, if it is not working properly, or if it has been damaged or dropped.
- Do not cover or block any openings on the appliance.
- Use this appliance only for its intended use as described in this manual. Do not use corrosive chemicals or vapors in this appliance. This microwave oven is specifically designed to heat, dry or cook food, and is not intended for laboratory or industrial use.
- Do not store this appliance outdoors. Do not use this product near water—for example, in a wet basement, near a swimming pool, near a sink or in similar locations.
- Do not let cord hang over edge of table or counter.
- Do not store anything directly on top of the appliance when it is in operation.
- Keep power cord away from heated surfaces.
- Do not immerse power cord or plug in water.
- To reduce the risk of fire in the oven cavity:
 - Do not overcook food. Carefully attend appliance when paper, plastic or other combustible materials are placed inside the oven while cooking.
 - Remove wire twist-ties and metal handles from paper or plastic containers before placing them in the oven.
 - Do not use the oven for storage purposes. Do not leave paper products, cooking utensils or food in the oven when not in use.
 - If materials inside the oven ignite, keep the oven door closed, turn the oven off and disconnect the power cord, or shut off power at the fuse or circuit breaker panel. If the door is opened, the fire may spread.
- See door surface cleaning instructions in the Care and cleaning of the microwave oven section of this manual. Do not use cleaners with ammonia or alcohol on the microwave oven. Ammonia and alcohol can damage the appearance of the microwave.
- GE does not support any servicing of this microwave oven, except as described by the Consumer Support sections of this manual. Do not attempt to service the microwave oven yourself. If service is desired, this appliance should be serviced only by qualified service personnel. Contact the nearest authorized service facility for examination, repair or adjustment.
- As with any appliance, close supervision is necessary when used by children.

SAVE THESE INSTRUCTIONS

INSTRUCCIONES IMPORTANTES DE SEGURIDAD. LEA PRIMERO TODA LAS INSTRUCCIONES.

GEAppliances.com

⚠ ¡PRECAUCIÓN!

Por su seguridad, la información contenida en este manual debe seguirse para minimizar el riesgo de incendio, explosión, descarga eléctrica, exposición a energía microondas.

PRECAUCIONES PARA EVITAR POSIBLE EXPOSICIÓN A UNA EXCESIVA ENERGÍA DE MICROONDAS.

- (a) **No Intente** operar este horno con la puerta abierta ya que esto podría resultar en una exposición a energía microondas dañina. Es importante no cancelar ni manipular de forma indebida los dispositivos de seguridad.
- (b) **No Sitúe** ningún objeto entre la parte frontal del horno y la puerta ni permita que se acumule suciedad o residuos limpios en las gomas de cierre hermético.
- (c) **No Use el horno** si está dañado. Es especialmente importante que la puerta del horno se cierre correctamente y que no se dañe:
 - (1) la puerta (doblada),
 - (2) bisagras y pasadores (rotos o sueltos),
 - (3) sellos de la puerta y gomas de cierre hermético.
- (d) **El horno no debería** ajustarse ni repararse por nadie que no sea personal de servicio adecuadamente calificado.

INSTRUCCIONES IMPORTANTES DE SEGURIDAD.

Use este electrodoméstico sólo para su propósito original, como se describe en el Manual del Propietario.

Al usar artefactos eléctricos se deberán seguir las precauciones básicas de seguridad, incluyendo lo siguiente:

- Lea y obedezca las precauciones específicas en la sección de PRECAUCIONES PARA EVITAR POSIBLE EXPOSICIÓN A UNA ENERGÍA EXCESIVA DE MICROONDAS de arriba.
- Este electrodoméstico debe estar conectado a tierra. Conéctelo sólo a una toma de corriente con toma de tierra. Vea la sección de INSTRUCCIONES DE TOMA DE TIERRA en la página 9.
- Instale o coloque este electrodoméstico siguiendo sólo las Instrucciones de Instalación provistas.
- Asegúrese de colocar la superficie frontal de la puerta 3" o más atrás del extremo de la base, a fin de evitar caídas accidentales del electrodoméstico durante un uso normal.
- Este horno microondas no está aprobado ni evaluado para uso naval.
- No monte el electrodoméstico sobre un lavabo.
- No usar este electrodoméstico si el cable de corriente o el enchufe han sufrido algún daño, si no funciona correctamente o si ha resultado dañado o se ha caído.
- No bloquee ni cubra cualquier abertura del electrodoméstico.
- Dé a este electrodoméstico el uso para el cual fue diseñado únicamente, como se describe en este manual. No use productos químicos corrosivos ni vapores en este electrodoméstico. Este horno microondas fue diseñado específicamente para calentar, secar o cocinar comida, y no para uso industrial o en laboratorio.
- No use este producto cerca del agua; por ejemplo, en un sótano húmedo, cerca de una piscina, cerca de un lavabo o en ubicaciones similares.
- No permita que el cable se sostenga sobre el extremo de la mesada
- No guarde nada directamente sobre la superficie del horno microondas cuando el mismo se encuentre funcionando
- No guarde este electrodoméstico al aire libre.
- Mantenga el cable de corriente alejado de superficies calientes.
- Para reducir el riesgo de incendio en la apertura del horno:
 - No cocine demasiado la comida. Preste atención cuidadosa al electrodoméstico cuando se coloca papel, plástico u otro material combustible en el horno mientras se cocina.
 - Quite las cintas de cierre con metal y las asas metálicas de los recipientes de papel o plástico antes de introducirlos en el horno.
 - No almacene cosas en el horno. No deje productos de papel, utensilios de cocinar ni comida en el horno mientras no lo esté usando.
 - Si se incendiara algún material dentro, mantenga la puerta del horno cerrada, apague el horno y desconecte el cable de corriente eléctrica, o apague la corriente en el fusible o panel del diferencial. Si se abre la puerta el fuego podría expandirse.
- Lea las instrucciones de limpieza de la superficie de la puerta en la sección de Cuidado y limpieza del horno microondas de este manual. No use limpiadores que contengan amoníacos o alcohol en el horno microondas. El amoníaco o el alcohol pueden dañar el aspecto del horno microondas.
- GE no respalda ningún servicio técnico sobre este horno microondas, excepto como se describe en las secciones de Soporte al Consumidor de este manual. No intente reparar el horno microondas usted mismo. Si es necesario reparar el electrodoméstico, entonces el servicio deberá ser realizado por una persona calificada del servicio técnico. Comuníquese a una sucursal autorizada del servicio técnico para realizar cualquier control, reparación o ajuste.
- Al igual que con cualquier electrodoméstico, se deberá realizar una supervisión de cerca si es usado por niños.

GUARDE ESTAS INSTRUCCIONES

IMPORTANT SAFETY INSTRUCTIONS. READ ALL INSTRUCTIONS BEFORE USING.

⚠️ WARNING!

IMPORTANT SAFETY INSTRUCTIONS.

- Do not clean with metal scouring pads. Pieces can burn off the pad and touch electrical parts involving risk of electric shock.
- This microwave oven is UL listed for installation over both gas (less than 60,000BTU) and electric ranges.
- This over-the-range oven is designed for use over ranges no wider than 36". It may be installed over both gas and electric cooking equipment. .

ARCING

If you see arcing, press the **Cancel/Off** pad and correct the problem.

Arcing is the microwave term for sparks in the oven. Arcing is caused by:

- Metal or foil touching the side of the oven.
- Foil not molded to food.
- Plates or dishes with metallic trim or glaze with a metallic sheen.
- Metal, such as twist-ties, poultry pins or gold-rimmed dishes, in the microwave.
- Recycled paper towels containing small metal pieces being used in the microwave.

FOODS

- Do not pop popcorn in your microwave oven unless in a special microwave popcorn accessory or unless you use popcorn labeled for use in microwave ovens.
- Some products such as whole eggs and sealed containers—for example, closed jars—are able to explode and should not be heated in this microwave oven. Such use of the microwave oven could result in injury.
- Do not boil eggs in a microwave oven. Pressure will build up inside egg yolk and will cause it to burst, possibly resulting in injury.
- Operating the microwave with no food inside for more than a minute or two may cause damage to the oven and could start a fire. It increases the heat around the magnetron and can shorten the life of the oven.
- Foods with unbroken outer "skin" such as potatoes, hot dogs, sausages, tomatoes, apples, chicken livers and other giblets and egg yolks should be pierced to allow steam to escape during cooking.
- Avoid heating baby food in glass jars, even with the lid off. Make sure all infant food is thoroughly cooked. Stir food to distribute the heat evenly. Be careful to prevent scalding when warming formula. The container may feel cooler than the formula really is. Always test the formula before feeding the baby.
- Don't defrost frozen beverages in narrow-necked bottles (especially carbonated beverages). Even if the container is opened, pressure can build up. This can cause the container to burst, possibly resulting in injury.
- **SUPERHEATED WATER**
Liquids, such as water, coffee or tea are able to be overheated beyond the boiling point without appearing to be boiling. Visible bubbling or boiling when the container is removed from the microwave oven is not always present. THIS COULD RESULT IN VERY HOT LIQUIDS SUDDENLY BOILING OVER WHEN THE CONTAINER IS DISTURBED OR A SPOON OR OTHER UTENSIL IS INSERTED INTO THE LIQUID.
To reduce the risk of injury to persons:
 - Do not overheat the liquid.
 - Stir the liquid both before and halfway through heating it.
 - Do not use straight-sided container with narrow necks.
 - After heating, allow the container to stand in the microwave oven for a short time before removing the container.
 - Use extreme care when inserting a spoon or other utensil into the container.
- Hot foods and steam can cause burns. Be careful when opening any containers of hot food, including popcorn bags, cooking pouches and boxes. To prevent possible injury, direct steam away from hands and face.
- Do not overcook potatoes. They could dehydrate and catch fire, causing damage to your oven.
- Cook meat and poultry thoroughly—meat to at least an INTERNAL temperature of 160°F and poultry to at least an INTERNAL temperature of 180°F. Cooking to these temperatures usually protects against foodborne illness.

SAVE THESE INSTRUCTIONS

INSTRUCCIONES IMPORTANTES DE SEGURIDAD. LEA PRIMERO TODA LAS INSTRUCCIONES.

GEAppliances.com

¡PRECAUCIÓN!

INSTRUCCIONES IMPORTANTES DE SEGURIDAD.

- No limpie con almohadillas metálicas para fregar. Las piezas podrán quemar la almohadilla y tener contacto con partes eléctricas y producir riesgo de descargas eléctricas
- Este horno de microondas está listado por UL para ser instalado sobre estufas electricas y degas (memos de 60,000 BTU).
- Este horno puede instalarse encima de la cocina y está diseñado para su uso sobre cocinas encimeras no más anchas de 36". Puede instalarse sobre equipos para cocinar de gas o eléctricos.

FORMACIÓN DE ARCO ELÉCTRICO

Si ve que se forman arcos eléctricos, presione el botón **Cancel/Off** (borrar/apagado) y resuelva el problema.

Arco eléctrico es lo que, en la terminología de los microondas, describe las chispas en el horno.

- Hay un metal o papel de aluminio tocando el lateral del horno.
- El papel de aluminio no está envolviendo bien la comida.
- Platos o la vajillas con bordes metálicos o con una capa de brillo metálico.
- Hay algún metal, como cintas de cierre con metal, pinchos de pollo, o platos con decoración de oro dentro del microondas.
- Se está usando papel toalla reciclado que contienen pequeñas porciones de metal en el microondas.

COMIDAS

- No haga rosetas o palomitas de maíz en el microondas a no ser que esté usando un accesorio especial para prepararlas o que esté empleando rosetas o palomitas de maíz que indiquen ser válidas para el uso de hornos microondas.
- Algunos productos tales como huevos enteros y envases sellados – por ejemplo: tarros de vidrio cerrados – pueden explotar y por esto no se deben calentar en el horno microondas. Dicho uso del horno microondas podrá producir lesiones.
- No hierva huevos dentro de un horno microondas. Se generará presión dentro de la yema del huevo que causará que explote pudiendo, posiblemente, dañar a alguien.
- Si se pone en marcha el microondas sin tener comida en su interior por más de un minuto o dos podrían causarse daños al horno y podría empezar un fuego. Esto hace aumentar la temperatura alrededor del magnetrón y puede reducir el período de vida útil del horno.
- Las comidas cocinadas en líquidos (como la pasta) pueden tener cierta tendencia a hervir más rápidamente que los alimentos que contengan menos humedad. Si esto ocurre, revise la sección de Cuidado y limpieza del horno microondas donde encontrará instrucciones en cuanto a la limpieza del interior del microondas.
- No caliente la comida del bebé en jarras de cristal, incluso si están destapadas. Asegúrese de que los alimentos de los niños estén bien cocinados. Remueva la comida para distribuir el calor de forma pareja. Tenga cuidado de que el niño no se quemé al calentar la leche de fórmula. El contenedor puede parecer más frío de lo que realmente está la fórmula. Pruebe siempre la fórmula antes de dársela al bebé.
- No descongele bebidas congeladas en botellas de cuello estrecho (especialmente bebidas carbonatadas). Incluso con el contenedor abierto, podría generarse un aumento de presión. Esto puede causar que el contenedor explote, lo cual podría producir daños personales.
- **AGUA SOBRECALENTADA**
Líquidos, tales como agua, café, o té, se podrían sobrecalentar más allá del punto de ebullición sin parecer que estén hirviendo. No siempre habrá burbujas o evidencia de que el líquido está hirviendo cuando se extrae el envase con el líquido del microondas. ESTO PODRÍA RESULTAR EN LÍQUIDOS MUY CALIENTES DE REPENTE COMENZANDO A HERVIR Y A REBOSARSE CUANDO EL ENVASE ES MOVIDO O SI UNA CUCHARA U OTRO UTENSILIO SE LE INTRODUCE AL LÍQUIDO.
Para reducir el riesgo de lesiones personales:
 - No sobrecaliente los líquidos.
 - Mueva el líquido tanto antes como a mediados del tiempo de calentamiento.
 - No use envases de lados rectos con cuellos estrechos.
 - Después del calentamiento, permita que el envase permanezca en el microondas por un tiempo corto antes de remover el envase.
 - Use cuidado extremo cuando inserte una cuchara u otro utensilio en el envase.
- Los alimentos calientes y el vapor pueden causar quemaduras. Tenga cuidado al abrir cualquier contenedor con comida caliente, incluso bolsas de rosetas o palomitas de maíz, bolsas o cajas de cocinar. Para prevenir posibles daños personales, mantenga el vapor alejado de sus manos y rostro.
- No cocine demasiado las papas. Podrían deshidratarse e incendiarse, causando daños a su horno.
- Cocine la carne y el pollo por completo—la carne hasta que alcance una temperatura mínima INTERIOR de 160°F, y el pollo hasta una temperatura INTERNA mínima de 180°F. Cuando se cocinan a estas temperaturas se evita la contracción de enfermedades por intoxicación.

GUARDE ESTAS INSTRUCCIONES

IMPORTANT SAFETY INFORMATION. READ ALL INSTRUCTIONS BEFORE USING.

▲ WARNING!

Make sure all cookware used in your microwave oven is suitable for microwaving. Most glass casseroles, cooking dishes, measuring cups, custard cups, pottery or china dinnerware which does not have metallic trim or glaze with a metallic sheen can be used. Some cookware is labeled "suitable for microwaving."

- If you are not sure if a dish is microwave-safe, use this test: Place in the oven both the dish you are testing and a glass measuring cup filled with 1 cup of water—set the measuring cup either in or next to the dish. Microwave 30–45 seconds at high. If the dish heats, it should not be used for microwaving.

If the dish remains cool and only the water in the cup heats, then the dish is microwave-safe.
- If you use a meat thermometer while cooking, make sure it is safe for use in microwave ovens.
- Do not use recycled paper products. Recycled paper towels, napkins and waxed paper can contain metal flecks which may cause arcing or ignite. Paper products containing nylon or nylon filaments should be avoided, as they may also ignite.
- Some foam trays (like those that meat is packaged on) have a thin strip of metal embedded in the bottom. When microwaved, the metal can burn the floor of the oven or ignite a paper towel.
- Do not use the microwave to dry newspapers.
- Not all plastic wrap is suitable for use in microwave ovens. Check the package for proper use.
- Paper towels, waxed paper and plastic wrap can be used to cover dishes in order to retain moisture and prevent spattering. Be sure to vent plastic wrap so steam can escape.

- Cookware may become hot because of heat transferred from the heated food. Pot holders may be needed to handle the cookware.
- "Boilable" cooking pouches and tightly closed plastic bags should be slit, pierced or vented as directed by package. If they are not, plastic could burst during or immediately after cooking, possibly resulting in injury. Also, plastic storage containers should be at least partially uncovered because they form a tight seal. When cooking with containers tightly covered with plastic wrap, remove covering carefully and direct steam away from hands and face.
- Use foil only as directed in this guide. TV dinners may be microwaved in foil trays less than 3/4" high; remove the top foil cover and return the tray to the box. When using foil in the microwave oven, keep the foil at least 1" away from the sides of the oven.
- Plastic cookware—Plastic cookware designed for microwave cooking is very useful, but should be used carefully. Even microwave-safe plastic may not be as tolerant of overcooking conditions as are glass or ceramic materials and may soften or char if subjected to short periods of overcooking. In longer exposures to overcooking, the food and cookware could ignite.

Follow these guidelines:

1. Use microwave-safe plastics only and use them in strict compliance with the cookware manufacturer's recommendations.
2. Do not microwave empty containers.
3. Do not permit children to use plastic cookware without complete supervision.

THE VENT FAN

The fan will operate automatically under certain conditions (see Automatic Fan feature). Take care to prevent the starting and spreading of accidental cooking fires while the vent fan is in use.

- Clean the underside of the microwave often. Do not allow grease to build up on the microwave or the fan filters.
- In the event of a grease fire on the surface units below the microwave oven, smother a flaming pan on the surface unit by covering the pan completely with a lid, a cookie sheet or a flat tray.
- Use care when cleaning the vent fan filters. Corrosive cleaning agents, such as lye-based oven cleaners, may damage the filters.
- When preparing flaming foods under the microwave, turn the fan on.
- Never leave surface units beneath your microwave oven unattended at high heat settings. Boilovers cause smoking and greasy spillovers that may ignite and spread if the microwave vent fan is operating. To minimize automatic fan operation, use adequate sized cookware and use high heat on surface units only when necessary.

INSTRUCCIONES IMPORTANTES DE SEGURIDAD. LEA PRIMERO TODA LAS INSTRUCCIONES.

GEAppliances.com

⚠ ¡PRECAUCIÓN!

Asegúrese de que todos los utensilios de cocina que use en su horno sean aptos para microondas. Pueden usarse la mayoría de las cazuelas, platos para cocinar, tazas de medir, tazas de flanes y botes de cristal, o las vajillas de porcelana que no tienen decoraciones metálicas o barnices con brillo metálico. Algunos utensilios tienen la siguiente inscripción: "puede usarse en microondas."

- Si no está seguro de que un plato pueda usarse en el microondas, haga esta prueba: Coloque el plato que esté probando y un vaso de medir con 237 ml (1 taza) de agua en el horno – ponga la taza de medir dentro o al lado del plato. Ponga el microondas en marcha, a máxima potencia, durante 30-45 segundos. Si el plato se calienta no debería usarse en el microondas.

Si el plato se mantiene frío y sólo se calienta la taza, entonces el plato puede usarse de forma segura en el microondas.

- Si usa un termómetro de carne al cocinar con microondas, asegúrese de que sea apto para ser usado en microondas.
- No use productos de papel reciclado. El papel toalla, las servilletas y el papel de cera reciclados pueden contener motas metálicas que podrían causar la formación de arcos eléctricos o incendiarse. Los productos de papel que contengan nilón o filamentos de nilón tampoco deberían usarse ya que se podrían incendiar de igual modo.
- Algunas bandejas de gomaespuma (como aquellas donde se empaqueta la carne) poseen una tira fina de metal insertada en la parte inferior. Si se usan en el horno microondas, el metal podrá quemar el piso del horno o encender una toalla de papel.
- No use el horno microondas para secar el periódico.
- No todos los envoltorios de plástico están preparados para uso en el horno microondas. Controle el paquete para un uso adecuado.
- Algunas bandejas de plástico (como en las que se empaqueta la carne) tienen una cinta fina de metal incrustada en el plato. Al ponerse en el microondas, el metal puede quemar el suelo del horno o incendiar un papel toalla.

- Podrían calentarse los utensilios por el calor transferido por los alimentos calientes. Puede necesitar usar manoplas de cocina para manejar los utensilios.
- Al utilizar con el microondas bolsas de cocinar "que puedan hervir", así como cualquier bolsa de plástico firmemente cerrada, deberán cortarse, perforarse o proveer cualquier tipo de ventilación según indique el paquete. En caso contrario, el plástico podría explotar mientras se cocina o después, pudiendo causar daños físicos. Además, los recipientes de plástico deberían permanecer, al menos, parcialmente destapados ya que pueden sellarse fuertemente. Cuando cocine con recipientes firmemente cubiertos con film plástico, retire la cubierta con cuidado y mantenga el vapor alejado de sus manos y rostro.
- Use papel de aluminio sólo de la forma detallada en este manual. Cuando use aluminio dentro de un horno microondas, mantenga el aluminio, al menos, a una pulgada de distancia de los laterales del horno.
- Utensilios de plástico—Los utensilios de plástico diseñados para su uso en microondas son muy prácticos, pero deben usarse con cuidado. Incluso aquellos utensilios autorizados para su uso en microondas podrían no ser tan tolerantes como el cristal o los materiales de cerámica en condiciones de sobrecalentamiento y podrían ablandarse o carbonizarse al someterlos a períodos cortos de sobrecalentamiento. En exposiciones más largas a sobrecalentamiento, la comida y los utensilios podrían incendiarse.

Siga estas normas:

1. Use solamente plásticos aptos para microondas y úselos siguiendo estrictamente las recomendaciones del fabricante de los utensilios.
2. No introduzca en el microondas recipientes vacíos.
3. No permita que los niños usen utensilios de plástico sin completa supervisión.

EL VENTILADOR EXTRACTOR

El ventilador se pondrá en funcionamiento de forma automática bajo ciertas circunstancias (ver función de Ventilador Automático). Prevenga el que empiece algún fuego al cocinar y que se extienda mientras el ventilador del respiradero está en marcha.

- Limpie a menudo la parte inferior del microondas. No permita que se acumule grasa en el microondas o en los filtros del ventilador.
- Si la grasa se incendiara en las unidades de la cocina (fogones) bajo el horno microondas, sofoque cualquier sartén en llamas de la unidad de cocina por completo con una tapa, una bandeja de galletas o cualquier otra bandeja plana.

- Tenga cuidado al limpiar los filtros del ventilador extractor. Los productos de limpieza corrosivos, como los limpia-hornos a base de lejía, pueden dañar los filtros.
- Ponga en marcha el extractor cuando esté cocinando comidas con llama bajo el microondas.
- Nunca deje las unidades de la cocina (fogones) bajo su microondas sin atención cuando se esté trabajando a altas temperaturas. Cuando la comida entra en ebullición se generan humos y se derraman grasas que pudieran incendiarse y propagarse si el ventilador del microondas está funcionando. Para minimizar el funcionamiento del extractor automático, use utensilios de cocina de tamaño adecuado y use el fuego rápido en las unidades de la cocina (fogones) sólo cuando sea necesario.

GUARDE ESTAS INSTRUCCIONES

IMPORTANT SAFETY INFORMATION. READ ALL INSTRUCTIONS BEFORE USING.

GROUNDING INSTRUCTIONS

▲WARNING—Improper use of the grounding plug can result in a risk of electric shock.

This appliance must be grounded. In the event of an electrical short circuit, grounding reduces the risk of electric shock by providing an escape wire for the electric current.

This appliance is equipped with a power cord having a grounding wire with a grounding plug. The plug must be plugged into an outlet that is properly installed and grounded.

Consult a qualified electrician or service technician if the GROUNDING INSTRUCTIONS are not completely understood, or if doubt exists as to whether the appliance is properly grounded.

If the outlet is a standard 2-prong wall outlet, it is your personal responsibility and obligation to have it replaced with a properly grounded 3-prong wall outlet.

Do not under any circumstances cut or remove the third (ground) prong from the power cord.

We do not recommend using an extension cord with this appliance. If the power cord is too short, have a qualified electrician or service technician install an outlet near the appliance. (See EXTENSION CORDS section.)

For best operation, plug this appliance into its own electrical outlet to prevent flickering of lights, blowing of fuse or tripping of circuit breaker.

ADAPTER PLUGS

Usage situations where appliance's power cord will be disconnected infrequently.

Because of potential safety hazards under certain conditions, **we strongly recommend against the use of an adapter plug.** However, if you still elect to use an adapter, where local codes permit, a **TEMPORARY CONNECTION** may be made to a properly grounded wall receptacle by the use of a UL listed adapter which is available at most local hardware stores.

The larger slot in the adapter must be aligned with the larger slot in the wall receptacle to provide proper polarity in the connection of the power cord.

CAUTION: Attaching the adapter ground terminal to the wall receptacle cover screw does not ground the appliance unless the cover screw is metal, and not insulated, and the wall receptacle is grounded through the house wiring.

You should have the circuit checked by a qualified electrician to make sure the receptacle is properly grounded.

When disconnecting the power cord from the adapter, always hold the adapter with one hand. If this is not done, the adapter ground terminal is very likely to break with repeated use. Should this happen, **DO NOT USE** the appliance until a proper ground has again been established.

Usage situations where appliance's power cord will be disconnected frequently.

Do not use an adapter plug in these situations because frequent disconnection of the power cord places undue strain on the adapter and leads to eventual failure of the adapter ground terminal. You should have the 2-prong wall receptacle replaced with a 3-prong (grounding) receptacle by a qualified electrician before using the appliance.

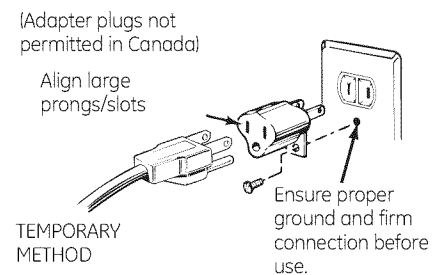

PACEMAKERS

Most pacemakers are shielded from interference from electronic products, including microwaves. However, patients with pacemakers may wish to consult their physicians if they have concerns.

READ AND FOLLOW THIS SAFETY INFORMATION CAREFULLY.
SAVE THESE INSTRUCTIONS

INSTRUCCIONES IMPORTANTES DE SEGURIDAD. LEA PRIMERO TODA LAS INSTRUCCIONES.

GEAppliances.com

INSTRUCCIONES DE TOMA DE TIERRA

⚠ ¡ADVERTENCIA!

El uso indebido del enchufe de tierra puede resultar en riesgo de descarga eléctrica.

Este electrodoméstico debe estar conectado a tierra. Si se produjera un cortocircuito, la toma de tierra reduce el riesgo de descarga eléctrica al proveer un cable de escape para la corriente eléctrica.

Este electrodoméstico está equipado con un cable de corriente que dispone de un hilo para toma de tierra con un enchufe con toma de tierra. El enchufe debe estar conectado a una toma de corriente que esté debidamente instalada y con salida a tierra.

Consulte con un electricista cualificado o un técnico de reparaciones si no entiende completamente las instrucciones sobre la toma de tierra, o si tuviese alguna duda sobre si su aparato está debidamente conectado a tierra.

Si la toma de corriente es un modelo estándar de dos clavijas, es

su responsabilidad personal y su obligación el reemplazarla por una toma adecuada para tres clavijas con conexión a tierra.

Bajo ninguna circunstancia debe cortar o quitar la tercera clavija (tierra) del cable de corriente.

No use un enchufe adaptador con este electrodoméstico.

No use un cable extensor de corriente con este electrodoméstico. Si el cable de corriente es demasiado corto, haga que un electricista cualificado o un técnico de reparaciones instalen una toma de corriente cerca del electrodoméstico.

Para un mejor funcionamiento, enchufe este electrodoméstico en una toma de corriente exclusiva para evitar parpadeos de luz, fusibles quemados o que salte el diferencial.

ADAPTADORES DE ENCHUFE

Situaciones de uso en que el cable de corriente del electrodoméstico será desconectado con poca frecuencia.

Debido a los posibles riesgos sobre la seguridad bajo ciertas condiciones, **recomendamos enfáticamente no usar adaptadores de enchufe**. Sin embargo, si aún elije usar un adaptador, cuando los códigos locales lo permitan, se podrá realizar una **CONEXIÓN TEMPORARIA** a un tomacorriente de pared de 2 enchufes adecuadamente conectado a tierra, utilizando un adaptador que figure en la lista de UL que se encuentre disponible en la mayoría de los locales de repuestos.

La ranura más larga del adaptador deberá estar alineada con la ranura más larga en el tomacorriente de pared, a fin de brindar la polaridad adecuada en la conexión del cable de corriente.

PRECAUCIÓN: Conectar la terminal del adaptador con conexión a tierra al tornillo de la cubierta del tomacorriente no conecta el electrodoméstico a tierra, a menos que el tornillo de la cubierta sea de metal, y no esté aislado, y que el tomacorriente esté conectado a tierra a través del cableado del hogar.

Contrate a un electricista calificado para que controle el circuito, a fin de asegurar que el tomacorriente esté correctamente conectado a tierra.

Cuando desconecte el cable de corriente del adaptador, siempre sostenga el adaptador con una mano. En caso de no hacer esto, es muy probable que la terminal del adaptador con conexión a tierra se rompa con el uso repetido. Si esto sucede, NO USE el electrodoméstico hasta que se haya establecido una conexión a tierra adecuada nuevamente.

Situaciones de uso en que el cable de corriente del electrodoméstico será desconectado con frecuencia.

No use un adaptador de enchufe en estas situaciones, ya que una desconexión frecuente del cable de corriente representa un esfuerzo excesivo sobre el adaptador y conduce finalmente a una falla de la terminal del adaptador con conexión a tierra. Deberá solicitar a un electricista calificado el reemplazo del tomacorriente de 2 cables por uno de 3 cables (con conexión a tierra), antes de usar el electrodoméstico.

MARCA PASOS

La mayoría de los marca pasos están protegidos contra la interferencia de aparatos electrónicos, incluyendo los microondas. Sin embargo, cuando tengan alguna duda, los pacientes con marca pasos deben consultar con su médico.

(Enchufes adaptadores no permitidos en Canadá)

Alinee las patas/
ranuras largas

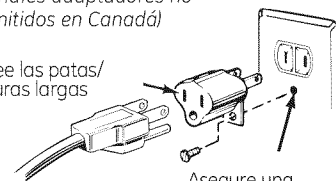

Asegure una
conexión a tierra
firme y adecuada
antes del uso

MÉTODO
TEMPORARIO

FAVOR DE LEER Y SEGUIR CUIDADOSAMENTE ESTA INFORMACIÓN
DE SEGURIDAD.

GUARDE ESTAS INSTRUCCIONES

Available at extra cost from your GE supplier.

Filler Panel Kits

- JX52WH—White
- JX52BL—Black

When replacing a 36" range hood, filler panel kits fill in the additional width to provide a custom built-in appearance.

For installation between cabinets only; not for end-of-cabinet installation. Each kit contains two 3" wide filler panels.

Filter Kits

- Sales No. JX81H—Recirculating Charcoal Filter Kit
Service No. WB02X10956

Filter kits are used when the oven cannot be vented to the outside.

See back cover to order by phone or at GEAppliances.com.

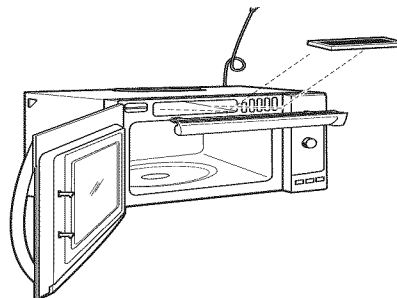

About the features of your oven.

Throughout this manual, features and appearance may vary from your model.

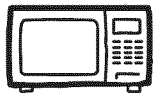
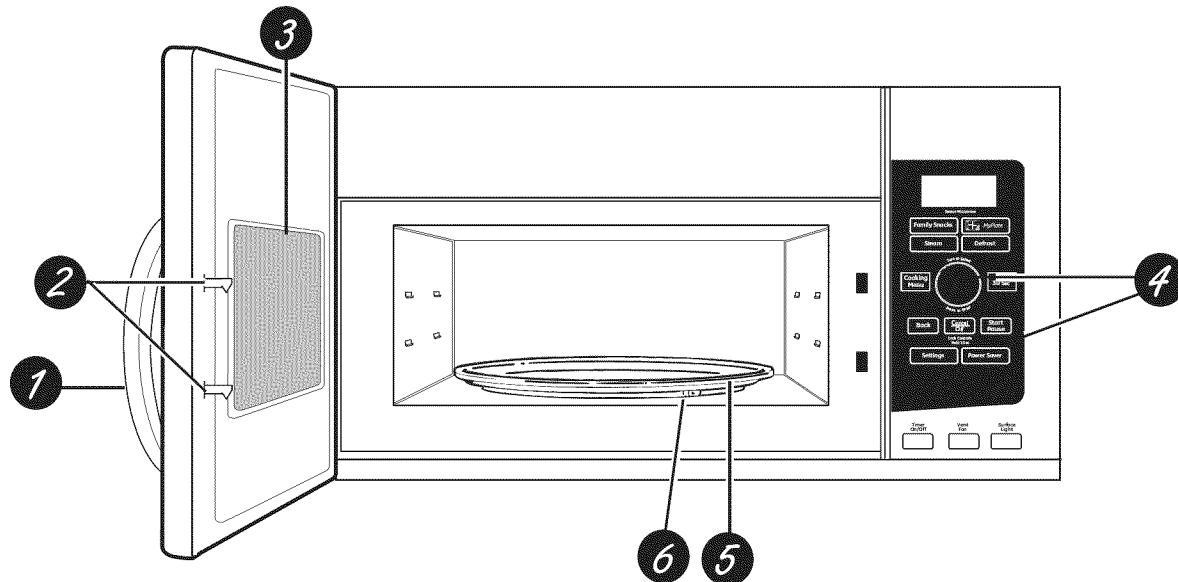

Features of the Oven

- 1** **Door Handle.**
- 2** **Door Latches.**
- 3** **Window with Metal Shield.** Screen allows cooking to be viewed while keeping microwaves confined in the oven.
- 4** **Control Panel and Dial.**
- 5** **Removable Turntable.** Do not operate the oven in the microwave mode without the turntable and turntable support seated and in place.
- 6** **Removable Turntable Support.** Do not operate the oven in the microwave mode without the turntable and turntable support seated and in place.

Power Saver Feature (on some models)

Your GE microwave has an Power Saver feature. Many electronic appliances, including Microwaves, consume electric power while they are switched off or in a standby mode. Eliminating standby power can reduce your operating costs.

To **ACTIVATE** the Power Saver Feature—

Press the **Power Saver** button on the unit. The unit will display “Power Saver is On.” Once the unit has been in standby mode (no buttons pressed or cooking performed) for one minute, the display will turn off.

NOTE: The clock will not display in this mode. When a button is pressed, the display will turn on throughout the operation and remain on until the unit has been in standby for one minute.

To **DEACTIVATE** the Power Saver Feature —

Press the **Power Saver** button on the unit. The display will come on and will read “Power Saver is Off.” The display will remain on despite the length of time in standby mode.

About the cooking features of your microwave oven.

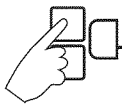
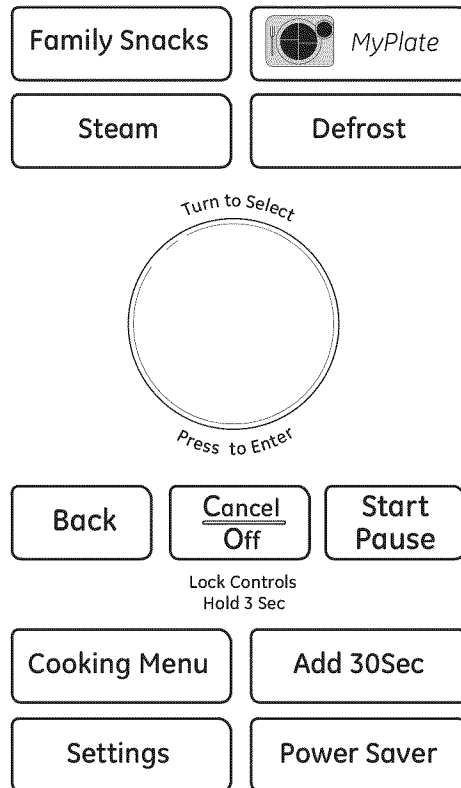

Cooking Controls

Check the Convenience Guide before you begin.

1 Time Features

Press	Enter
COOKING MENU	Food type, Cook Type, etc.
DEFROST	Time, Weight, Food Type or 1lb Quick Defrost
SETTINGS	
TIMER	
ADD 30 SEC	Starts immediately!

2 Sensor Features

Press	Enter
STEAM	Enter pad to select Food
MyPlate	Enter pad to select Food
FAMILY SNACKS	Enter pad to select Food

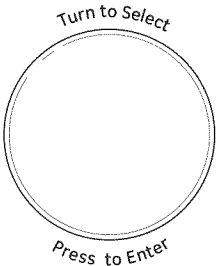

Using the Dial

You can make selections on the oven by turning the dial and pressing it to enter the selection.

Pressing the dial can also be used in place of the **START/PAUSE** button for quicker programming of the oven.

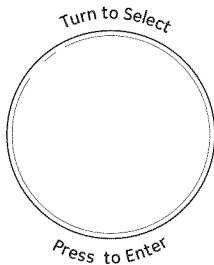

Cook Time

Cook Time I

Allows you to microwave for any time between 15 seconds and 99 minutes.

Power level 10 (High) is automatically set, but you may change it for more flexibility.

- 1 Press the **COOKING MENU** button.
- 2 Turn the dial to select **Cook by Time**.
- 3 Set the time.
- 4 Set the power level.
- 4 Press the dial or the **START/PAUSE** button to start cooking.

You may open the door during **Cook Time** to check the food. Close the door and press the dial or **START/PAUSE** to resume cooking.

NOTE: You may change the cook time at any time during cooking by turning the dial or by pressing the dial to edit the cook settings. You may also change the power level by pressing the dial to edit the cook settings.

Cook Time I & II

Lets you change power levels automatically during cooking. Here's how to do it:

- 1 Press the **COOKING MENU** button.
- 2 Turn the dial to select **Cook by Time I & II**.
- 3 Set time 1
- 4 Set the first Power Level.
- 5 Set time 2
- 6 Set the second Power Level.
- 7 Press the dial or the **START/PAUSE** button to start cooking.

At the end of **Cook Time I**, **Cook Time II** counts down.

NOTE: You may change the cook time at any time during cooking by turning the dial or by pressing the dial to edit the cook settings. You may also change the power level by pressing the dial to edit the cook settings.

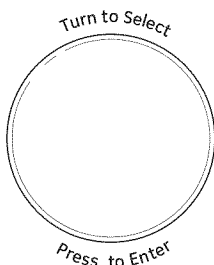
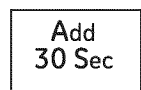

ADD 30 SEC

This is a quick way to set and start cooking in 30 second blocks each time the **ADD 30 SEC** button is pressed. The cook time may be changed by turning the dial at any time during cooking.

The power level will automatically be set at 10 and the oven will start immediately.

The power level can be changed as time is counting down by pressing the dial to edit the cook settings.

About the time features.

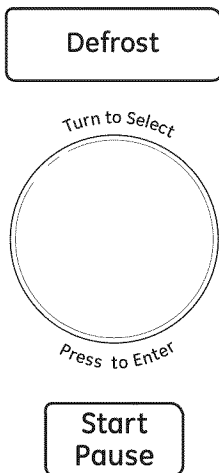

Time Defrost

Use **Time Defrost** to defrost for a selected length of time.

- 1 Press the **DEFROST** button.
- 2 Turn the dial to select **Defrost by Time**.
- 3 Turn the dial to select the time you want. Press the dial to enter.
- 4 Press the **START/PAUSE** button to start defrosting.
- 5 Turn the food over if the oven signals **TURN FOOD OVER**.

You may change the defrost time at any time during defrosting by turning the dial.

Power level is automatically set at 3, but can be changed. You can defrost small items quickly by raising the power level after entering the time. **Power level 7** cuts the total defrosting time in about half; **power level 10** cuts the total time to approximately 1/3. However, food will need more frequent attention than usual.

A dull thumping noise may be heard during defrosting. This is normal when oven is not operating at **High** power.

Defrosting Tips

- Foods frozen in paper or plastic can be defrosted in the package. Closed packages should be slit, pierced or vented **AFTER** food has partially defrosted. Plastic storage containers should be partially uncovered.
- Family-size, prepackaged frozen dinners can be defrosted and microwaved. If the food is in a foil container, transfer it to a microwave-safe dish.
- Foods that spoil easily should not be allowed to sit out for more than one hour after defrosting. Room temperature promotes the growth of harmful bacteria.
- For more even defrosting of larger foods, such as roasts, use **Weight Defrost**. Be sure large meats are completely defrosted before cooking.
- When defrosted, food should be cool but softened in all areas. If still slightly icy, return to the microwave very briefly, or let it stand a few minutes.

Defrosting Guide

Food	Time	Comments
Breads, Cakes <i>Bread, buns, or rolls</i> (1 piece) <i>Sweet rolls</i> (approx. 12 oz.)	1/4 min. 2 to 4 min.	Rearrange after half the time.
Fish and Seafood <i>Filletts, frozen</i> (1 lb.)	6 to 9 min.	
Fruit <i>Plastic pouch—1 or 2</i> (10-oz. package)	1 to 5 min.	
Meat <i>Bacon</i> (1 lb.) <i>Franks</i> (1 lb.) <i>Ground meat</i> (1 lb.) <i>Roast: beef, lamb, veal, pork</i> <i>Steaks, chops and cutlets</i>	2 to 5 min. 2 to 5 min. 4 to 6 min. 9 to 13 min. per lb. 4 to 8 min. per lb.	Place unopened package in oven. Let stand 5 minutes after defrosting. Place unopened package in oven. Microwave just until franks can be separated. Let stand 5 minutes, if necessary, to complete defrosting. Turn meat over after first half of time. Use power level 10. Place unwrapped meat in cooking dish. Turn over after first half of time and shield warm areas with foil. After second half of time, separate pieces with table knife. Let stand to complete defrosting.
Poultry <i>Chicken, broiler-fryer, cut up</i> (2½ to 3 lbs.) <i>Chicken, whole</i> (2½ to 3 lbs.) <i>Cornish hen</i> <i>Turkey breast</i> (4 to 6 lbs.)	14 to 20 min. 20 to 25 min. 7 to 13 min. per lb. 3 to 8 min. per lb.	Place wrapped chicken in dish. Unwrap and turn over after first half of time. After second half of time, separate pieces and place in cooking dish. Microwave 2 to 4 minutes more, if necessary. Let stand a few minutes to finish defrosting. Place wrapped chicken in dish. After half the time, unwrap and turn chicken over. Shield warm areas with foil. To complete defrosting, run cold water in the cavity until giblets can be removed. Place unwrapped hen in the oven breast-side-up. Turn over after first half of time. Run cool water in the cavity until giblets can be removed. Place unwrapped breast in microwave-safe dish breast-side-down. After first half of time, turn breast-side-up and shield warm areas with foil. Defrost for second half of time. Let stand 1 to 2 hours in refrigerator to complete defrosting.

About the convenience features.

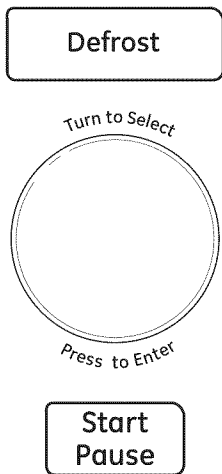

Weight Defrost (Do not use the shelves when microwave cooking.)

Use **Weight Defrost** for meat, poultry and fish weighing up to six pounds. Use **Weight Defrost** for most other frozen foods.

Weight Defrost automatically sets the defrosting times and power levels to give even defrosting results for meats, poultry and fish.

- Remove meat from package and place on microwave-safe dish.

- 1 Press the **DEFROST** button.
- 2 Turn the dial to "Defrost by Weight", then press the dial to enter.

- 3 Turn the dial to the food weight, using the Conversion Guide below. For example, dial 1.2 for 1.2 pounds (1 pound, 3 oz.) Press the dial to enter.
- 4 Press the **START/PAUSE** button or the dial to start defrosting.
- 5 Turn the food over if the oven signals **TURN FOOD OVER**.

- Remove defrosted meat or shield warm areas with small pieces of foil.

- After defrosting, most meats need to stand 5 minutes to complete defrosting. Large roasts should stand for about 30 minutes.

Conversion Guide

If the weight of food is stated in pounds and ounces, the ounces must be converted to tenths (.1) of a pound.

Ounces	Pounds
1-2	.1
3	.2
4-5	.3
6-7	.4
8	.5
9-10	.6
11	.7
12-13	.8
14-15	.9

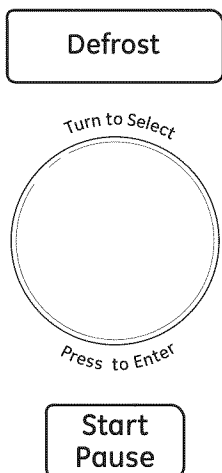

1 lb Quick Defrost

1 lb Quick Defrost automatically sets the defrosting times and power levels to give even defrosting results for meats, poultry and fish weighing one pound.

- Remove meat from package and place on microwave-safe dish.

- 1 Press the **DEFROST** button.
- 2 Turn the dial to "1lb Quick Defrost", then press the dial to enter.
- 3 Press the **START/PAUSE** button or the dial to start defrosting.
- 4 Turn the food over if the oven signals **TURN FOOD OVER**.

- Remove defrosted meat or shield warm areas with small pieces of foil.

- After defrosting, most meats need to stand 5 minutes to complete defrosting.

About the MyPlate Feature.

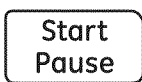
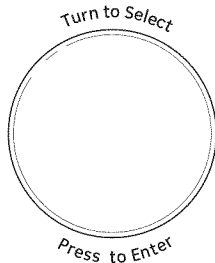

MyPlate Feature

Allows you to microwave healthy food choices by servings or with sensor.

- 1** Press **MyPlate** pad.
- 2** Turn the dial to enter the food type you want. Press the dial to enter. See *Cooking Guide for MyPlate* below or check the display for food types.
- 3** Enter the specific food you want, then enter the amount if prompted.
- 4** Press the dial or the **START/PAUSE** button to start cooking.

NOTE FOR SENSOR COOKING: for best results do not open the door while cooking.

For non-sensor food, you may open the door during cooking to check the food. Close the door and press **START** to resume cooking.

NOTE: Do not use the sensor features twice in succession on the same food portion. If food is undercooked after the first countdown, use **COOK TIME** for additional time.

Cooking Guide for Feature

NOTE: Use **power level 10** unless otherwise noted.

First Choice	Second Choice	Third Choice
Grain	Rice	1/2 cup, 1 cup, 1 1/2 cups
	Oatmeal	1 to 4 packets
	Popcorn	1oz, 3.0 ozs, 3.5 ozs
	Macaroni	1/2 cup, 1 cup, 1 1/2 cups
	Quinoa	1/2 cup, 1 cup, 1 1/2 cups
Vegetables	Asparagus	Fresh, Frozen, Canned
	Broccoli	Fresh, Frozen
	Canned Beans	Canned
	Green Beans	Fresh, Frozen, Canned
	Carrots	Fresh, Frozen, Canned
	Corn	Fresh Whole Cobs (1 to 4), Frozen Kernel, Canned
	Green Peas	Frozen, Fresh, Canned
	Potato	Baking, Sweet
	Spinach	Frozen, Fresh, Canned
Ground Meat		
Poultry	Bone-in Chicken	
	Bonless Chicken	
Seafood	Salmon	
	Tilapia	
	Whitefish	

Steam

Steam

Use the **Steam** feature to steam certain pre-programmed foods. For best performance, please use a NordicWare Rice Cooker/Steamer Bowl.

- 1 Press the **Steam** button.
- 2 Turn the dial to select the food you wish to steam. Press the dial to enter
- 3 Place steamer bowl with water, salt (if necessary), and food in the microwave with the steam vents on the steamer bowl in the OPEN position.
- 4 Press **START/PAUSE** or turn the dial to begin cooking.
- 5 When prompted, open the door and CLOSE the steam vents on the steamer bowl.

NOTE: Make sure to open the door and close the steam vents on the steamer bowl

when prompted. If the **START** button is pressed before opening the door, the oven will display the "Insert Food" message.

- 6 Close the door and press **START/PAUSE** to resume cooking.

NOTE: The NordicWare Rice Cooker/Steamer Bowl should be used for best cooking results.

First Choice	Second Choice
Rice	1 - 1 cup white, 2 - 1 cup brown
Asparagus	1 to 2 cups
Broccoli	1 to 2 cups
Brussel Sprouts	1 to 2 cups
Carrots	1 to 2 cups
Cauliflower	1 to 2 cups
Zucchini	1 to 2 cups

Family Snacks

Family Snacks

Use the **Family Snacks** feature to cook from a variety of pre-programmed family snack items.

- 1 Press the **Family Snacks** button.
- 2 Turn the dial to select the food you wish to cook. Press the dial to enter
- 3 Enter an amount for the snack selected.
- 4 Press **START/PAUSE** to start cooking.

First Choice	Second Choice
Burrito	1 to 3
Chicken Nuggets	1 to 2 servings
Oatmeal	1 to 4 packets
Instant Macaroni and Cheese	1 to 2 packets
Canned Pasta	1 to 2 cans
Hot Dogs	1 to 4
Pizza (5 inch Frozen)	
Hot Chocolate	1 to 3 cups

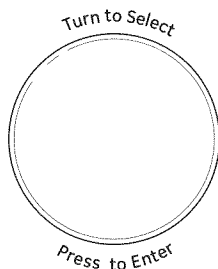

Soften

Use the **Soften** feature to soften certain pre-programmed foods:

- 1 Press cooking menu or defrost button.
- 2 Turn the dial to the **Soften**. Press the dial to enter.
- 3 Turn the dial to select the food you wish to Soften. Press the dial to enter

- 4 Enter an amount for the food selected.
- 5 Press **START/PAUSE** to start cooking.

First Choice	Second Choice
Butter	1/2 Stick; 1 Stick; 2 Sticks
Cream Cheese	3 ounces; 8 ounces
Ice Cream	1 pint; 1 quart;

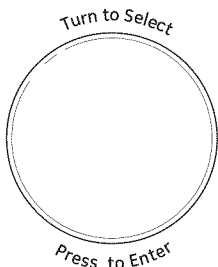

Melt

Use the **Melt** feature to melt certain pre-programmed foods:

- 1 Press cooking menu or defrost button.
- 2 Turn the dial to the **Melt**. Press the dial to enter.
- 3 Turn the dial to select the food you wish to Melt. Press the dial to enter
- 4 Enter an amount for the food selected.
- 5 Press **START/PAUSE** to start cooking.

First Choice	Second Choice
Butter	1/2 Stick; 1 Stick; 2 Sticks
Caramel	4 ounces; 8 ounces; 12 ounces; 16 ounces
Chocolate Chips	4 ounces; 8 ounces; 12 ounces; 16 ounces
Marshmallows	5 ounces; 8 ounces; 10 ounces; 16 ounces

About the sensor microwave features.

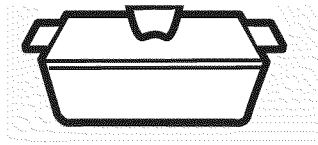

Covered

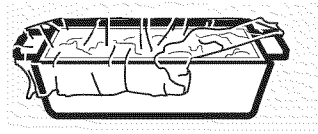

Vented

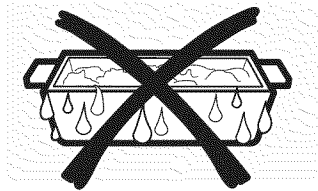

Dry off dishes so they don't mislead the sensor.

Humidity Sensor

What happens when using the Sensor Features:

The Sensor Features detect the increasing humidity released during cooking. The oven automatically adjusts the cooking time to various types and amounts of food.

Do not use the Sensor Features twice in succession on the same food portion—it may result in severely overcooked or burnt food. If food is undercooked after the countdown, use **COOK TIME** for additional cooking time.

- The proper containers and covers are essential for best sensor cooking.
- Always use microwave-safe containers and cover them with lids or vented plastic wrap. Never use tight sealing plastic containers—they can prevent steam from escaping and cause food to overcook.
- Be sure the outside of the cooking containers and the inside of the microwave oven are dry before placing food in the oven. Beads of moisture turning into steam can mislead the sensor.

Term	Definition
Arcing	Arcing is the microwave term for sparks in the oven. Arcing is caused by: <ul style="list-style-type: none">■ metal or foil touching the side of the oven.■ foil that is not molded to food (upturned edges act like antennas).■ metal such as twist-ties, poultry pins, gold-rimmed dishes.■ recycled paper towels containing small metal pieces.
Covering	Covers hold in moisture, allow for more even heating and reduce cooking time. Venting plastic wrap or covering with wax paper allows excess steam to escape.
Shielding	In a regular oven, you shield chicken breasts or baked foods to prevent over-browning. When microwaving, you use small strips of foil to shield thin parts, such as the tips of wings and legs on poultry, which would cook before larger parts.
Standing Time	When you cook with regular ovens, foods such as roasts or cakes are allowed to stand to finish cooking or to set. Standing time is especially important in microwave cooking. Note that a microwaved cake is not placed on a cooling rack.
Venting	After covering a dish with plastic wrap, you vent the plastic wrap by turning back one corner so excess steam can escape.

About changing the power level.

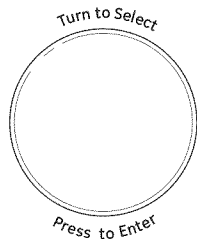

The power level may be entered or changed immediately after entering the time for **Cook Time**, **Time Defrost** or **Express Cook**. The power level may also be changed during time countdown.

- 1** First, follow directions for **Cook Time**, **Time Defrost** or **Express Cook**.
- 2** Press the dial to accept the time and enter power level editing.
- 3** Turn the dial clockwise to increase and counterclockwise to decrease the power level. Press the dial to enter.

Variable power levels add flexibility to microwave cooking. The power levels on the microwave oven can be compared to the surface units on a range. Each power level gives you microwave energy a certain percent of the time. **Power level 7** is microwave energy 70% of the time. **Power level 3** is energy 30% of the time. Most cooking will be done on **High (power level 10)** which gives you 100% power. **Power level 10** will cook faster but food may need more frequent stirring, rotating or turning over.

A lower setting will cook more evenly and need less stirring or rotating of the food. Some foods may have better flavor, texture or appearance if one of the lower settings is used. Use a lower power level when cooking foods that have a tendency to boil over, such as scalloped potatoes.

Rest periods (when the microwave energy cycles off) give time for the food to "equalize" or transfer heat to the inside of the food. An example of this is shown with **power level 3**—the defrost cycle. If microwave energy did not cycle off, the outside of the food would cook before the inside was defrosted.

Here are some examples of uses for various power levels:

High 10: Fish, bacon, vegetables, heating liquids.

Med-High 7: Gentle cooking of meat and poultry; baking casseroles and reheating.

Medium 5: Slow cooking and tenderizing for stews and less tender cuts of meat.

Low 2 or 3: Defrosting; simmering; delicate sauces.

Warm 1: Keeping food warm; softening butter.

Cooking Complete Reminder

To remind you that you have food in the oven, the oven will display COOKING IS COMPLETE and beep once a minute until you either open

the oven door or press the **CANCEL/OFF** button.

Settings

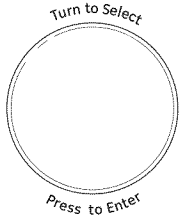

Clock

Press the **Settings** button to enter the time of day.

4 Press dial to accept the time.

- 1** Press the **Settings** button.
- 2** Turn the dial to select **Clock Settings**. Press the dial to enter.
- 3** Turn the dial to enter the time of day. Press the dial to enter.

Start Pause

Start/Pause

In addition to starting many functions, **START/PAUSE** allows you to stop cooking without opening the door or clearing the display.

Cancel Off

Cancel/Off

Press the **CANCEL/OFF** button to stop and cancel cooking at any time.

Cancel Off

Lock Controls
Hold 3 Sec

Control Lock-Out

You may lock the control panel to prevent the oven from being accidentally started during cleaning or being used by children.

To lock or unlock the controls, press and hold the **CANCEL/OFF** button for about three seconds. When the control panel is locked, **CONTROL IS LOCKED** will be displayed briefly anytime a button or dial is pressed.

Surface Light

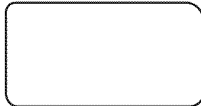

Surface Light

Press **SURFACE LIGHT** once for bright light, twice for the night light or a third time to turn the light off.

Timer On/Off

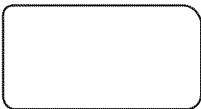

Timer

The **Timer** operates as a minute timer and can be used at any time, even when the oven is operating.

- 1** Press the **TIMER** button.
- 2** Turn the dial to enter a time. Press the dial to enter.

To cancel, press the **TIMER** button.

When time is up, the oven will signal. To turn off the timer signal, press **TIMER**.

NOTE: The display will say **TIMER** while the timer is operating if running a timer while working, the timer will be shown on the right side of the display, you edit the timer while cooking by pressing the dial to enter editing, and rotating it until the timer selection is highlighted, then pressing the dial.

About the other features.

Settings

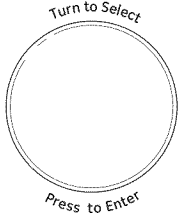

Turntable On/Off

For best cooking results, leave the turntable on. It can be turned off for large dishes.

- 1 Press the **Settings** button.
- 2 Turn the dial to select **Turntable ON/OFF**. Press the dial to enter.

- 3 Turn the dial to select **Turntable ON** or **Turntable OFF**. Press the dial to enter.

Sometimes the turntable can become too hot to touch.

Be careful touching the turntable during and after cooking.

Vent Fan

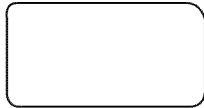

Vent Fan

The vent fan removes steam and other vapors from surface cooking.

Press **VENT FAN** once for boost fan speed, twice for high fan speed, three times for medium fan speed, four times for low fan speed or five times to turn the fan off.

Automatic Fan

An automatic fan feature protects the microwave from too much heat rising from the cooktop below it. It automatically turns on if it senses too much heat.

If you have turned the fan on you may find that you cannot turn it off. The fan will automatically turn off when the internal parts are cool. It may stay on for 30 minutes or more after the cooktop and microwave controls are turned off.

Settings

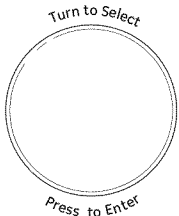

Auto Night Light

The **Auto Night Light** can be set to come on and go off at desired times.

- 1 Press the **Settings** button.
- 2 Turn the dial to select **Auto Night Light**. Press the dial to enter.
- 3 Turn the dial to select to turn the feature off, review the feature, or set the feature. Press the dial to enter.

- 4 (If selecting to set the feature) Rotate the dial to set the desired on and off times, pushing the dial to select the times.

NOTE: Auto night light will always activate the light to the night setting at the programmed on time, even if the light is already set to the bright setting. Auto night light will always turn the light off at the programmed off time, even if you have turned the light to bright.

Settings

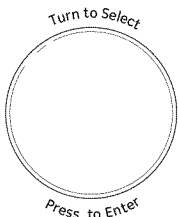

Sound Level

Use to set the beeper volume level.

- 1 Press the **Settings** button.
- 2 Turn the dial to select **Sound Level**. Press the dial to enter.

- 3 Turn the dial to select to select the desired sound level. Press the dial to enter.

NOTE: Some beeper noises will always be a pre-set volume level and cannot be changed.

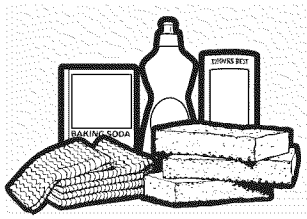

Helpful Hints

An occasional thorough wiping with a solution of baking soda and water keeps the inside fresh. *Be sure the power is off before cleaning any part of this oven.*

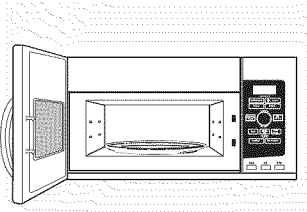

How to Clean the Inside

Walls, Floor, Inside Window, Metal and Plastic Parts on the Door

Some spatters can be removed with a paper towel; others may require a damp cloth. Remove greasy spatters with a sudsy cloth, then rinse with a damp cloth. Do not use abrasive cleaners or sharp utensils on oven walls.

Never use a commercial oven cleaner on any part of your microwave.

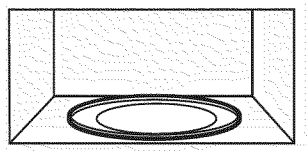

Removable Turntable and Turntable Support

To prevent breakage, do not place the turntable into water just after cooking. Wash it carefully in warm, sudsy water or in the dishwasher. The turntable and support can be broken if dropped. Remember, do not operate the oven in the microwave mode without the turntable and support seated and in place.

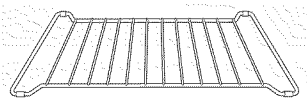

Shelves

Clean with mild soap and water or in the dishwasher.

Do not clean in a self-cleaning oven.

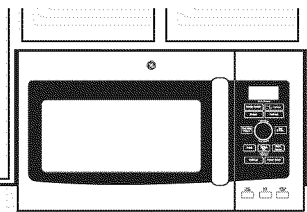

How to Clean the Outside

We recommend against using cleaners with ammonia or alcohol, as they can damage the appearance of the microwave oven. If you choose to use a common household cleaner, first apply the cleaner directly to a clean cloth, then wipe the soiled area.

Case

Clean the outside of the microwave with a sudsy cloth. Rinse and then dry. Wipe the window clean with a damp cloth.

Control Panel

Wipe with a damp cloth. Dry thoroughly. Do not use cleaning sprays, large amounts of soap and water, abrasives or sharp objects on the panel—they can damage it. Some paper towels can also scratch the control panel.

Door Panel

Before cleaning the front door panel, make sure you know what type of panel you have. Refer to the eighth digit of the model number. "S" is stainless steel, and "B", "W" or "C" are plastic colors.

Stainless Steel (on some models)

The stainless steel panel can be cleaned with Stainless Steel Magic or a similar product using a clean, soft cloth. Apply stainless cleaner carefully to avoid the surrounding plastic parts. Do not use appliance wax, polish, bleach or products containing chlorine on Stainless Steel finishes.

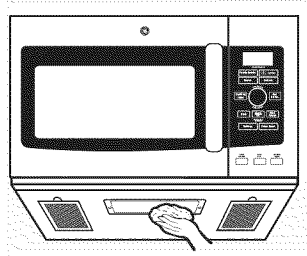

Care and cleaning of the oven.

Plastic Color Panels

Use a clean, soft, lightly dampened cloth, then dry thoroughly.

Door Seal

It's important to keep the area clean where the door seals against the microwave. Use only mild, non-abrasive detergents applied with a clean sponge or soft cloth. Rinse well.

Bottom

Clean off the grease and dust on the bottom often. Use a solution of warm water and detergent.

Shelf (on some models).

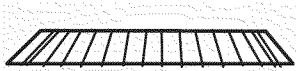

NOTE: Only use the shelf when reheating on more than one level. **DO NOT** store the oven shelf in the microwave.

⚠ WARNING ARCING:

If you see arcing, press the **Cancel/Off** button and correct the problem.

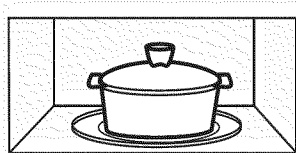

For best results

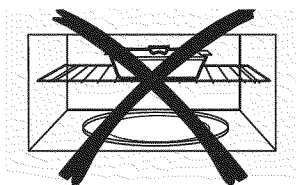
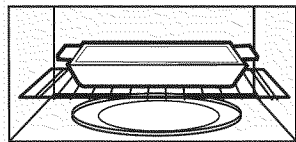

Uneven results

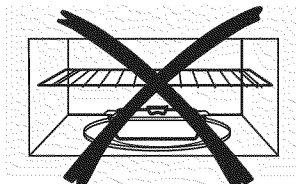

Uneven results

Shelf (on some models)

Only use microwave shelf when reheating on more than one level. **DO NOT** store the oven shelf in the microwave.

How to Use the Shelf When Microwaving:

- Make sure the shelf is positioned properly inside the microwave to prevent damage to the oven from arcing.
- Do not use a microwave browning dish on the shelf. The shelf could overheat.
- Do not use the oven with the shelf on the microwave floor. This could damage the microwave.
- Use pot holders when handling the shelf - it may be hot.
- Do not use the shelf when cooking popcorn.
- Do not use the shelf with Sensor Cooking or Reheat.

Food microwaves best when placed on the turntable or on the shelf in the lower position.

Use lower shelf supports when cooking one oblong or oversized dish.

Use the upper shelf supports for two-level cooking.

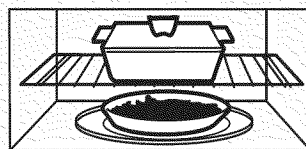

2-level reheating

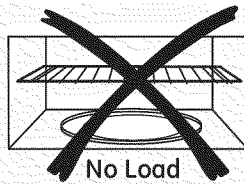

No Load

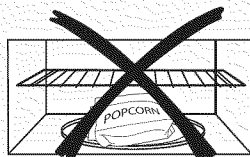

Shelf and Reheating

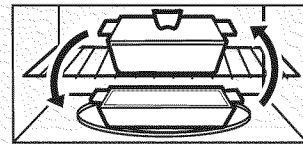

Switch places after 1/2 time

To reheat on 2 levels or

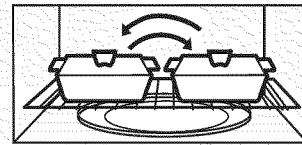

Switch places after 1/2 time

To reheat 2 dishes on the lower level:

- 1 Multiply reheat time by 1 1/2.

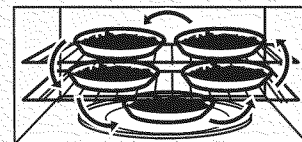

Switch places twice

- 2 Switch places after 1/2 the time.

To reheat on 3 levels (on some models)

- 1 Double the reheating time.
- 2 Switch places twice and give the dishes a 1/2 turn during reheating. (Place dense foods, or those that require a longer cook time, on the upper shelf first.)

Replacing the light bulb.

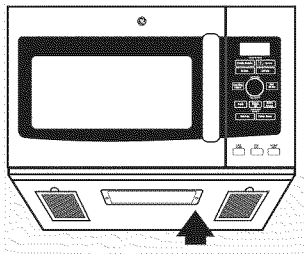

Cooktop Light/Night Light

Replace with a 120 volt, 25 or 50 watt (max.) halogen bulb. Order WB36X10213 from your GE supplier.

- 1 To replace the cooktop light/night light, first disconnect the power at the main fuse or circuit breaker panel, or pull the plug.
- 2 Remove the screw from the side of the light compartment cover and lower the cover until it stops.

- 3 Be sure the bulb is cool before removing. Break the adhesive seal by gently unscrewing the bulb.
- 4 Screw in the new bulb, then raise the light cover and replace the screw. Connect electrical power to the oven.

Remove screw.

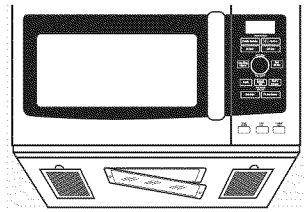

About the exhaust feature.

Charcoal filter (on some models).

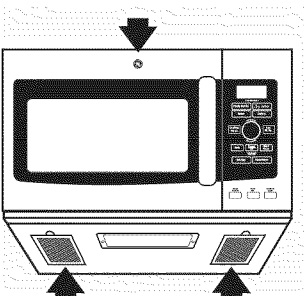

Reusable vent filters
(on all models).

Vent Fan

The vent fan has two metal reusable vent filters. Models that recirculate air back into the room also use a charcoal filter.

Reusable Vent Filters

The metal filters trap grease released by foods on the cooktop. They also prevent flames from foods on the cooktop from damaging the inside of the oven.

For this reason, the filters must always be in place when the hood is used. The vent filters should be cleaned once a month, or as needed.

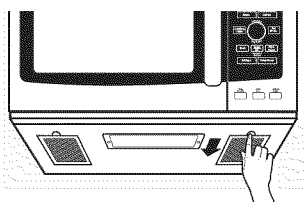

Removing and Cleaning the Filters

To remove, slide them to the rear using the tabs. Pull down and out.

To clean the vent filters, soak them and then swish around in hot water and detergent. Don't use ammonia or ammonia products because they will darken the metal. Light brushing can be used to remove embedded dirt.

Rinse, shake and let dry before replacing.

To replace, slide the filters into the frame slots on the back of each opening. Press up and to the front to lock into place.

About the exhaust feature.

Charcoal Filter

Sales No. JX81H

Service No. WB02X10956

The charcoal filter cannot be cleaned. It must be replaced. Order Part No. WB02X10956 from your GE supplier.

If the model is not vented to the outside, the air will be recirculated through a disposable charcoal filter that helps remove smoke and odors.

The charcoal filter should be replaced when it is noticeably dirty or discolored (usually after 6 to 12 months, depending on usage). See "Optional Kits," page 10, for more information.

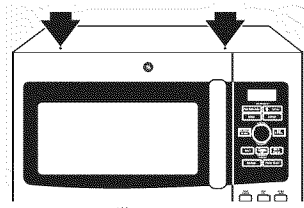

Remove 2 grille screws to remove the grille.

To Remove the Charcoal Filter

To remove the charcoal filter, first disconnect power at the main fuse or circuit breaker, or pull the plug. Remove the top grille by removing the two screws that hold it in place.

You may need to open the cabinet doors to remove the screws.

Lift the filter at the bottom until it comes free of the tabs. Slide the filter down and out.

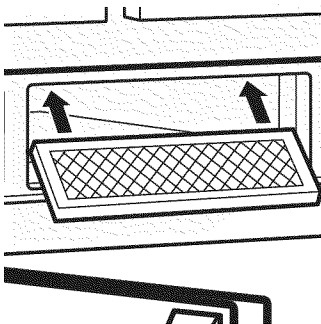
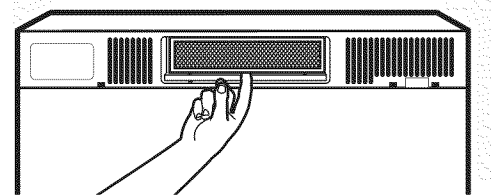

To Install the Charcoal Filter

To install a new charcoal filter, remove plastic and other outer wrapping from the new filter.

Insert the top of the filter up and into the grooves on the inside of the top opening. Push the bottom of the filter in until it rests in place behind the tabs.

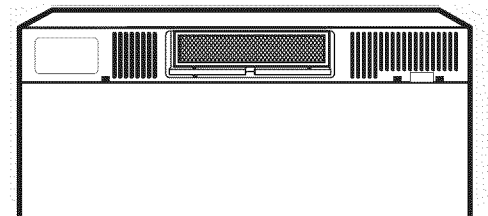

Things That Are Normal With Your Microwave Oven

- Moisture on the oven door and walls while cooking. Wipe the moisture off with a paper towel or soft cloth.
- Moisture between the oven door panels when cooking certain foods. Moisture should dissipate shortly after cooking is finished.
- Steam or vapor escaping from around the door.
- Light reflection around door or outer case.
- Dimming oven light and change in the blower sound at power levels other than high.
- Dull thumping sound while oven is operating.
- TV-radio interference might be noticed while using the microwave. Similar to the interference caused by other small appliances, it does not indicate a problem with the microwave. Plug the microwave into a different electrical circuit, move the radio or TV as far away from the microwave as possible or check the position and signal of the TV/radio antenna.

NOTE: If your display is off check to see if your Power Saver feature/Zero Standby button is engaged.

Before you call for service...



Troubleshooting Tips
Save time and money! Review the charts on the following pages first and you may not need to call for service.

Problem	Possible Causes	What To Do
Oven will not start	A fuse in your home may be blown or the circuit breaker tripped.	<ul style="list-style-type: none"> • Replace fuse or reset circuit breaker.
	Power surge.	<ul style="list-style-type: none"> • Unplug the microwave oven, then plug it back in.
	Plug not fully inserted into wall outlet.	<ul style="list-style-type: none"> • Make sure the 3-prong plug on the oven is fully inserted into wall outlet.
	Door not securely closed.	<ul style="list-style-type: none"> • Open the door and close securely.
	Power Saver button not engaged.	<ul style="list-style-type: none"> • Push the Power Saver button so it is pressed in.
Control panel lighted, yet oven will not start	Door not securely closed.	<ul style="list-style-type: none"> • Open the door and close securely.
	START/PAUSE button not pressed after entering cooking selection.	<ul style="list-style-type: none"> • Press START/PAUSE.
	Another selection entered already in oven and CANCEL/OFF button not pressed to cancel it.	<ul style="list-style-type: none"> • Press CANCEL/OFF.
	Cooking time not entered after pressing COOK TIME.	<ul style="list-style-type: none"> • Make sure you have entered cooking time after pressing TIME COOK.
	CANCEL/OFF was pressed accidentally.	<ul style="list-style-type: none"> • Reset cooking program and press START/PAUSE.
	Food weight not entered after selecting AUTO DEFROST or 1lb Quick DEFROST.	<ul style="list-style-type: none"> • Make sure you have entered food weight after selecting AUTO DEFROST or FAST DEFROST.
	Food type not entered after pressing AUTO COOK.	<ul style="list-style-type: none"> • Make sure you have entered a food type.
CONTROL LOCKED appears on display	The control has been locked.	<ul style="list-style-type: none"> • Press and hold CANCEL/OFF for about 3 seconds to unlock the control.
Floor of the oven is warm even when the oven has not been used	The cooktop light is located below the oven floor. When light is on, the heat it produces may make the oven floor get warm.	<ul style="list-style-type: none"> • This is normal.
You hear an unusual low-tone beep	You have tried to change the power level when it is not allowed.	<ul style="list-style-type: none"> • Many of the oven's features are preset and cannot be changed.

Problem	Possible Causes	What To Do
Vent fan comes on automatically	The vent fan automatically turns on to protect the microwave if it senses too much heat rising from the cooktop below.	<ul style="list-style-type: none">• This is normal.
SENSOR ERROR appears on the display	When using a Sensor feature, the door was opened before steam could be detected.	<ul style="list-style-type: none">• Do not open door until steam is sensed and time is shown counting down on the display.
	Steam was not detected in a maximum amount of time.	<ul style="list-style-type: none">• Use COOK TIME to heat for more time.

Notes.

GE Microwave Oven Warranty.

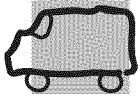

All warranty service provided by our Factory Service Centers, or an authorized Customer Care® technician. To schedule service, online, contact us at GEAppliances.com, or call 800.GE.CARES (800.432.2737). Please have serial and model numbers available when calling for service.

Staple your receipt here. Proof of the original purchase date is needed to obtain service under the warranty.

For The Period Of:	GE Will Replace:
One Year From the date of the original purchase	Any part of the oven which fails due to a defect in materials or workmanship. During this limited one-year warranty , GE will also provide, free of charge , all labor and related service costs to replace the defective part.

What GE Will Not Cover:

- Service trips to your home to teach you how to use the product.
- Improper installation, delivery or maintenance.
- Product not accessible to provide required service.
- Failure of the product or damage to the product if it is abused, misused (for example, cavity arcing from wire rack or metal/foil), or used for other than the intended purpose or used commercially.
- Replacement of house fuses or resetting of circuit breakers.
- Replacement of the cooktop light bulbs.
- Damage to the product caused by accident, fire, floods or acts of God.
- Incidental or consequential damage caused by possible defects with this appliance.
- Damage caused after delivery.

EXCLUSION OF IMPLIED WARRANTIES—Your sole and exclusive remedy is product exchange as provided in this Limited Warranty. Any implied warranties, including the implied warranties of merchantability or fitness for a particular purpose, are limited to one year or the shortest period allowed by law.

This warranty is extended to the original purchaser and any succeeding owner for products purchased for home use within the USA.

Some states do not allow the exclusion or limitation of incidental or consequential damages. This warranty gives you specific legal rights, and you may also have other rights which vary from state to state. To know what your legal rights are, consult your local or state consumer affairs office or your state's Attorney General.

Exclusion of implied warranties: Except where prohibited or restricted by law, there are no warranties, whether express, oral or statutory which extend beyond the description on the face hereof, including specifically the implied warranties of merchantability or fitness for a particular purpose.

Warrantor: General Electric Company. Louisville, KY 40225

Consumer Support.



GE Appliances Website

GEAppliances.com

Have a question or need assistance with your appliance? Try the GE Appliances Website 24 hours a day, any day of the year! For greater convenience and faster service, you can now download Owner's Manuals, order parts, catalogs, or even schedule service on-line. You can also "Ask Our Team of Experts™" your questions, and so much more...

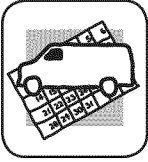

Schedule Service

GEAppliances.com

Expert GE repair service is only one step away from your door. Get on-line and schedule your service at your convenience any day of the year! Or call 800.GE.CARES (800.432.2737) during normal business hours.

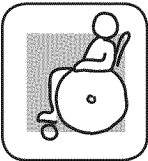

Real Life Design Studio

GEAppliances.com

GE supports the Universal Design concept—products, services and environments that can be used by people of all ages, sizes and capabilities. We recognize the need to design for a wide range of physical and mental abilities and impairments. For details of GE's Universal Design applications, including kitchen design ideas for people with disabilities, check out our Website today. For the hearing impaired, please call 800.TDD.GEAC (800.833.4322).



Extended Warranties

GEAppliances.com

Purchase a GE extended warranty and learn about special discounts that are available while your warranty is still in effect. You can purchase it on-line anytime, or call 800.626.2224 during normal business hours. GE Consumer Home Services will still be there after your warranty expires.

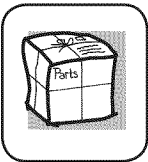

Parts and Accessories

GEAppliances.com

Individuals qualified to service their own appliances can have parts or accessories sent directly to their homes (VISA, MasterCard and Discover cards are accepted). Order on-line today, 24 hours every day or by phone at 800.626.2002 during normal business hours.

Instructions contained in this manual cover procedures to be performed by any user. Other servicing generally should be referred to qualified service personnel. Caution must be exercised, since improper servicing may cause unsafe operation.



Contact Us

GEAppliances.com

If you are not satisfied with the service you receive from GE, contact us on our Website with all the details including your phone number, or write to: General Manager, Customer Relations
GE Appliances, Appliance Park
Louisville, KY 40225



Register Your Appliance

GEAppliances.com

Register your new appliance on-line—at your convenience! Timely product registration will allow for enhanced communication and prompt service under the terms of your warranty, should the need arise. You may also mail in the pre-printed registration card included in the packing material.



Horno microonda

Instrucciones de seguridad 2-5

Instrucciones de operación

Funciones de su horno 7, 8
 Funciones con Temporizador 9
 Funciones convenientes 10
 Función MyPlate 13
 Funciones con sensor 13, 14
 Terminología de microondas 15
 Nivel de Potencia 16
 Resto de las funciones 17, 18
 Cambio de bombillas 21
 Función de extractor 21, 22

Cuidado y limpieza 19-20

Consejos para la solución de problemas

Antes de llamar al servicio de reparaciones 24, 25

Soporte al consumidor

Accesorios opcionales 6
 Garantía 26
 Soporte al consumidor 28

Escriba los números de modelo y de serie aquí:

Número de modelo _____

Número de serie _____

Estos números están en una etiqueta en el interior del horno.

Manual del propietario

PVM9215

INSTRUCCIONES IMPORTANTES DE SEGURIDAD. LEA PRIMERO TODA LAS INSTRUCCIONES.

⚠ ¡PRECAUCIÓN!

Por su seguridad, la información contenida en este manual debe seguirse para minimizar el riesgo de incendio, explosión, descarga eléctrica, exposición a energía microondas.

PRECAUCIONES PARA EVITAR POSIBLE EXPOSICIÓN A UNA EXCESIVA ENERGÍA DE MICROONDAS.

- (a) **No intente** operar este horno con la puerta abierta ya que esto podría resultar en una exposición a energía microondas dañina. Es importante no cancelar ni manipular de forma indebida los dispositivos de seguridad.
- (b) **No Sitúe** ningún objeto entre la parte frontal del horno y la puerta ni permita que se acumule suciedad o residuos limpios en las gomas de cierre hermético.
- (c) **No Use el horno** si está dañado. Es especialmente importante que la puerta del horno se cierre correctamente y que no se dañe:
 - (1) la puerta (doblada),
 - (2) bisagras y pasadores (rotos o sueltos),
 - (3) sellos de la puerta y gomas de cierre hermético.
- (d) **El horno no debería** ajustarse ni repararse por nadie que no sea personal de servicio adecuadamente calificado.

INSTRUCCIONES IMPORTANTES DE SEGURIDAD.

Use este electrodoméstico sólo para su propósito original, como se describe en el Manual del Propietario.

Al usar artefactos eléctricos se deberán seguir las precauciones básicas de seguridad, incluyendo lo siguiente:

- Lea y obedezca las precauciones específicas en la sección de PRECAUCIONES PARA EVITAR POSIBLE EXPOSICIÓN A UNA ENERGÍA EXCESIVA DE MICROONDAS de arriba.
- Este electrodoméstico debe estar conectado a tierra. Conéctelo sólo a una toma de corriente con toma de tierra. Vea la sección de INSTRUCCIONES DE TOMA DE TIERRA en la página 9.
- Instale o coloque este electrodoméstico siguiendo sólo las Instrucciones de Instalación provistas.
- Asegúrese de colocar la superficie frontal de la puerta 3" o más atrás del extremo de la base, a fin de evitar caídas accidentales del electrodoméstico durante un uso normal.
- Este horno microondas no está aprobado ni evaluado para uso naval.
- No monte el electrodoméstico sobre un lavabo.
- No usar este electrodoméstico si el cable de corriente o el enchufe han sufrido algún daño, si no funciona correctamente o si ha resultado dañado o se ha caído.
- No bloquee ni cubra cualquier abertura del electrodoméstico.
- Dé a este electrodoméstico el uso para el cual fue diseñado únicamente, como se describe en este manual. No use productos químicos corrosivos ni vapores en este electrodoméstico. Este horno microondas fue diseñado específicamente para calentar, secar o cocinar comida, y no para uso industrial o en laboratorio.
- No use este producto cerca del agua; por ejemplo, en un sótano húmedo, cerca de una piscina, cerca de un lavabo o en ubicaciones similares.
- No permita que el cable se sostenga sobre el extremo de la mesada
- No guarde nada directamente sobre la superficie del horno microondas cuando el mismo se encuentre funcionando
- No guarde este electrodoméstico al aire libre.
- Mantenga el cable de corriente alejado de superficies calientes.
- Para reducir el riesgo de incendio en la apertura del horno:
 - No cocine demasiado la comida. Preste atención cuidadosa al electrodoméstico cuando se coloca papel, plástico u otro material combustible en el horno mientras se cocina.
 - Quite las cintas de cierre con metal y las asas metálicas de los recipientes de papel o plástico antes de introducirlos en el horno.
 - No almacene cosas en el horno. No deje productos de papel, utensilios de cocinar ni comida en el horno mientras no lo esté usando.
 - Si se incendiara algún material dentro, mantenga la puerta del horno cerrada, apague el horno y desconecte el cable de corriente eléctrica, o apague la corriente en el fusible o panel del diferencial. Si se abre la puerta el fuego podría expandirse.
- Lea las instrucciones de limpieza de la superficie de la puerta en la sección de Cuidado y limpieza del horno microondas de este manual. No use limpiadores que contengan amoníacos o alcohol en el horno microondas. El amoníaco o el alcohol pueden dañar el aspecto del horno microondas.
- GE no respalda ningún servicio técnico sobre este horno microondas, excepto como se describe en las secciones de Soporte al Consumidor de este manual. No intente reparar el horno microondas usted mismo. Si es necesario reparar el electrodoméstico, entonces el servicio deberá ser realizado por una persona calificada del servicio técnico. Comuníquese a una sucursal autorizada del servicio técnico para realizar cualquier control, reparación o ajuste.
- Al igual que con cualquier electrodoméstico, se deberá realizar una supervisión de cerca si es usado por niños.

GUARDE ESTAS INSTRUCCIONES

INSTRUCCIONES IMPORTANTES DE SEGURIDAD. LEA PRIMERO TODA LAS INSTRUCCIONES.

GEAppliances.com

¡PRECAUCIÓN!

INSTRUCCIONES IMPORTANTES DE SEGURIDAD.

- No limpie con almohadillas metálicas para fregar. Las piezas podrán quemar la almohadilla y tener contacto con partes eléctricas y producir riesgo de descargas eléctricas
- Este horno de microondas está listado por UL para ser instalado sobre estufas eléctricas y de gas (máximo de 60,000 BTU).
- Este horno puede instalarse encima de la cocina y está diseñado para su uso sobre cocinas encimeras no más anchas de 36". Puede instalarse sobre equipos para cocinar de gas o eléctricos.

FORMACIÓN DE ARCO ELÉCTRICO

Si ve que se forman arcos eléctricos, presione el botón **Cancel/Off** (borrar/apagado) y resuelva el problema.

Arco eléctrico es lo que, en la terminología de los microondas, describe las chispas en el horno.

- Hay un metal o papel de aluminio tocando el lateral del horno.
- El papel de aluminio no está envolviendo bien la comida.
- Platos o la vajillas con bordes metálicos o con una capa de brillo metálico.
- Hay algún metal, como cintas de cierre con metal, pinchos de pollo, o platos con decoración de oro dentro del microondas.
- Se está usando papel toalla reciclado que contienen pequeñas porciones de metal en el microondas.

COMIDAS

- No haga rosetas o palomitas de maíz en el microondas a no ser que esté usando un accesorio especial para prepararlas o que esté empleando rosetas o palomitas de maíz que indiquen ser válidas para el uso de hornos microondas.
- Algunos productos tales como huevos enteros y envases sellados – por ejemplo: tarros de vidrio cerrados – pueden explotar y por esto no se deben calentar en el horno microondas. Dicho uso del horno microondas podrá producir lesiones.
- No hierva huevos dentro de un horno microondas. Se generará presión dentro de la yema del huevo que causará que explote pudiendo, posiblemente, dañar a alguien.
- Si se pone en marcha el microondas sin tener comida en su interior por más de un minuto o dos podrían causarse daños al horno y podría empezar un fuego. Esto hace aumentar la temperatura alrededor del magnetrón y puede reducir el período de vida útil del horno.
- Las comidas cocinadas en líquidos (como la pasta) pueden tener cierta tendencia a hervir más rápidamente que los alimentos que contengan menos humedad. Si esto ocurre, revise la sección de Cuidado y limpieza del horno microondas donde encontrará instrucciones en cuanto a la limpieza del interior del microondas.
- No caliente la comida del bebé en jarras de cristal, incluso si están destapadas. Asegúrese de que los alimentos de los niños estén bien cocinados. Remueva la comida para distribuir el calor de forma pareja. Tenga cuidado de que el niño no se queme al calentar la leche de fórmula. El contenedor puede parecer más frío de lo que realmente está la fórmula. Pruebe siempre la fórmula antes de dársela al bebé.
- No descongele bebidas congeladas en botellas de cuello estrecho (especialmente bebidas carbonatadas). Incluso con el contenedor abierto, podría generarse un aumento de presión. Esto puede causar que el contenedor explote, lo cual podría producir daños personales.
- **AGUA SOBRECALENTADA**
Líquidos, tales como agua, café, o té, se podrían sobrecalentar más allá del punto de ebullición sin parecer que estén hirviendo. No siempre habrá burbujas o evidencia de que el líquido está hirviendo cuando se extrae el envase con el líquido del microondas. ESTO PODRÍA RESULTAR EN LÍQUIDOS MUY CALIENTES DE REPENTE COMENZANDO A HERVIR Y A REBOSARSE CUANDO EL ENVASE ES MOVIDO O SI UNA CUCHARA U OTRO UTENSILIO SE LE INTRODUCE AL LÍQUIDO.
Para reducir el riesgo de lesiones personales:
 - No sobrecaliente los líquidos.
 - Mueva el líquido tanto antes como a mediados del tiempo de calentamiento.
 - No use envases de lados rectos con cuellos estrechos.
 - Después del calentamiento, permita que el envase permanezca en el microondas por un tiempo corto antes de remover el envase.
 - Use cuidado extremo cuando inserte una cuchara u otro utensilio en el envase.
- Los alimentos calientes y el vapor pueden causar quemaduras. Tenga cuidado al abrir cualquier contenedor con comida caliente, incluso bolsas de rosetas o palomitas de maíz, bolsas o cajas de cocinar. Para prevenir posibles daños personales, mantenga el vapor alejado de sus manos y rostro.
- No cocine demasiado las papas. Podrían deshidratarse e incendiarse, causando daños a su horno.
- Cocine la carne y el pollo por completo—la carne hasta que alcance una temperatura mínima INTERIOR de 160°F, y el pollo hasta una temperatura INTERNA mínima de 180°F. Cuando se cocinan a estas temperaturas se evita la contracción de enfermedades por intoxicación.

GUARDE ESTAS INSTRUCCIONES

INSTRUCCIONES IMPORTANTES DE SEGURIDAD. LEA PRIMERO TODA LAS INSTRUCCIONES.

⚠ ¡PRECAUCIÓN!

Asegúrese de que todos los utensilios de cocina que use en su horno sean aptos para microondas. Pueden usarse la mayoría de las cazuelas, platos para cocinar, tazas de medir, tazas de flanes y botes de cristal, o las vajillas de porcelana que no tienen decoraciones metálicas o barnices con brillo metálico. Algunos utensilios tienen la siguiente inscripción: "puede usarse en microondas."

- Si no está seguro de que un plato pueda usarse en el microondas, haga esta prueba: Coloque el plato que esté probando y un vaso de medir con 237 ml (1 taza) de agua en el horno – ponga la taza de medir dentro o al lado del plato. Ponga el microondas en marcha, a máxima potencia, durante 30-45 segundos. Si el plato se calienta no debería usarse en el microondas.
Si el plato se mantiene frío y sólo se calienta la taza, entonces el plato puede usarse de forma segura en el microondas.
- Si usa un termómetro de carne al cocinar con microondas, asegúrese de que sea apto para ser usado en microondas.
- No use productos de papel reciclado. El papel toalla, las servilletas y el papel de cera reciclados pueden contener motas metálicas que podrían causar la formación de arcos eléctricos o incendiarse. Los productos de papel que contengan nilón o filamentos de nilón tampoco deberían usarse ya que se podrían incendiar de igual modo.
- Algunas bandejas de gomaespuma (como aquellas donde se empaqueta la carne) poseen una tira fina de metal insertada en la parte inferior. Si se usan en el horno microondas, el metal podrá quemar el piso del horno o encender una toalla de papel.
- No use el horno microondas para secar el periódico.
- No todos los envoltorios de plástico están preparados para uso en el horno microondas. Controle el paquete para un uso adecuado.
- Algunas bandejas de plástico (como en las que se empaqueta la carne) tienen una cinta fina de metal incrustada en el plato. Al ponerse en el microondas, el metal puede quemar el suelo del horno o incendiar un papel toalla.

EL VENTILADOR EXTRACTOR

El ventilador se pondrá en funcionamiento de forma automática bajo ciertas circunstancias (ver función de Ventilador Automático). Prevenga el que empiece algún fuego al cocinar y que se extienda mientras el ventilador del respiradero está en marcha.

- Limpie a menudo la parte inferior del microondas. No permita que se acumule grasa en el microondas o en los filtros del ventilador.
- Si la grasa se incendiara en las unidades de la cocina (fogones) bajo el horno microondas, sofoque cualquier sartén en llamas de la unidad de cocina por completo con una tapa, una bandeja de galletas o cualquier otra bandeja plana.

- Podrían calentarse los utensilios por el calor transferido por los alimentos calientes. Puede necesitar usar manoplas de cocina para manejar los utensilios.
- Al utilizar con el microondas bolsas de cocinar "que puedan hervir", así como cualquier bolsa de plástico firmemente cerrada, deberán cortarse, perforarse o proveer cualquier tipo de ventilación según indique el paquete. En caso contrario, el plástico podría explotar mientras se cocina o después, pudiendo causar daños físicos. Además, los recipientes de plástico deberían permanecer, al menos, parcialmente destapados ya que pueden sellarse fuertemente. Cuando cocine con recipientes firmemente cubiertos con film plástico, retire la cubierta con cuidado y mantenga el vapor alejado de sus manos y rostro.
- Use papel de aluminio sólo de la forma detallada en este manual. Cuando use aluminio dentro de un horno microondas, mantenga el aluminio, al menos, a una pulgada de distancia de los laterales del horno.
- Utensilios de plástico—Los utensilios de plástico diseñados para su uso en microondas son muy prácticos, pero deben usarse con cuidado. Incluso aquellos utensilios autorizados para su uso en microondas podrían no ser tan tolerantes como el cristal o los materiales de cerámica en condiciones de sobrecalentamiento y podrían ablandarse o carbonizarse al someterlos a períodos cortos de sobrecalentamiento. En exposiciones más largas a sobrecalentamiento, la comida y los utensilios podrían incendiarse.

Siga estas normas:

1. Use solamente plásticos aptos para microondas y úselos siguiendo estrictamente las recomendaciones del fabricante de los utensilios.
2. No introduzca en el microondas recipientes vacíos.
3. No permita que los niños usen utensilios de plástico sin completa supervisión.

- Tenga cuidado al limpiar los filtros del ventilador extractor. Los productos de limpieza corrosivos, como los limpia-hornos a base de lejía, pueden dañar los filtros.
- Ponga en marcha el extractor cuando esté cocinando comidas con llama bajo el microondas.
- Nunca deje las unidades de la cocina (fogones) bajo su microondas sin atención cuando se esté trabajando a altas temperaturas. Cuando la comida entra en ebullición se generan humos y se derraman grasas que pudieran incendiarse y propagarse si el ventilador del microondas está funcionando. Para minimizar el funcionamiento del extractor automático, use utensilios de cocina de tamaño adecuado y use el fuego rápido en las unidades de la cocina (fogones) sólo cuando sea necesario.

GUARDE ESTAS INSTRUCCIONES

INSTRUCCIONES IMPORTANTES DE SEGURIDAD. LEA PRIMERO TODA LAS INSTRUCCIONES.

GEAppliances.com

INSTRUCCIONES DE TOMA DE TIERRA

⚠ ¡ADVERTENCIA!

El uso indebido del enchufe de tierra puede resultar en riesgo de descarga eléctrica.

Este electrodoméstico debe estar conectado a tierra. Si se produjera un cortocircuito, la toma de tierra reduce el riesgo de descarga eléctrica al proveer un cable de escape para la corriente eléctrica.

Este electrodoméstico está equipado con un cable de corriente que dispone de un hilo para toma de tierra con un enchufe con toma de tierra. El enchufe debe estar conectado a una toma de corriente que esté debidamente instalada y con salida a tierra.

Consulte con un electricista cualificado o un técnico de reparaciones si no entiende completamente las instrucciones sobre la toma de tierra, o si tuviese alguna duda sobre si su aparato está debidamente conectado a tierra.

Si la toma de corriente es un modelo estándar de dos clavijas,

es su responsabilidad personal y su obligación el reemplazarla por una toma adecuada para tres clavijas con conexión a tierra. Bajo ninguna circunstancia debe cortar o quitar la tercera clavija (tierra) del cable de corriente.

No use un enchufe adaptador con este electrodoméstico.

No use un cable extensor de corriente con este electrodoméstico. Si el cable de corriente es demasiado corto, haga que un electricista cualificado o un técnico de reparaciones instalen una toma de corriente cerca del electrodoméstico.

Para un mejor funcionamiento, enchufe este electrodoméstico en una toma de corriente exclusiva para evitar parpadeos de luz, fusibles quemados o que salte el diferencial.

ADAPTADORES DE ENCHUFE

Situaciones de uso en que el cable de corriente del electrodoméstico será desconectado con poca frecuencia.

Debido a los posibles riesgos sobre la seguridad bajo ciertas condiciones, **recomendamos enfáticamente no usar adaptadores de enchufe**. Sin embargo, si aún elije usar un adaptador, cuando los códigos locales lo permitan, se podrá realizar una **CONEXIÓN TEMPORARIA** a un tomacorriente de pared de 2 enchufes adecuadamente conectado a tierra, utilizando un adaptador que figure en la lista de UL que se encuentre disponible en la mayoría de los locales de repuestos.

La ranura más larga del adaptador deberá estar alineada con la ranura más larga en el tomacorriente de pared, a fin de brindar la polaridad adecuada en la conexión del cable de corriente.

PRECAUCIÓN: Conectar la terminal del adaptador con conexión a tierra al tornillo de la cubierta del tomacorriente no conecta el electrodoméstico a tierra, a menos que el tornillo de la cubierta sea de metal, y no esté aislado, y que el tomacorriente esté conectado a tierra a través del cableado del hogar.

Contrate a un electricista calificado para que controle el circuito, a fin de asegurar que el tomacorriente esté correctamente conectado a tierra.

Cuando desconecte el cable de corriente del adaptador, siempre sostenga el adaptador con una mano. En caso de no hacer esto, es muy probable que la terminal del adaptador con conexión a tierra se rompa con el uso repetido. Si esto sucede, NO USE el electrodoméstico hasta que se haya establecido una conexión a tierra adecuada nuevamente.

Situaciones de uso en que el cable de corriente del electrodoméstico será desconectado con frecuencia.

No use un adaptador de enchufe en estas situaciones, ya que una desconexión frecuente del cable de corriente representa un esfuerzo excesivo sobre el adaptador y conduce finalmente a una falla de la terminal del adaptador con conexión a tierra. Deberá solicitar a un electricista calificado el reemplazo del tomacorriente de 2 cables por uno de 3 cables (con conexión a tierra), antes de usar el electrodoméstico.

MARCA PASOS

La mayoría de los marca pasos están protegidos contra la interferencia de aparatos electrónicos, incluyendo los microondas. Sin embargo, cuando tengan alguna duda, los pacientes con marca pasos deben consultar con su médico.

FAVOR DE LEER Y SEGUIR CUIDADOSAMENTE ESTA INFORMACIÓN DE SEGURIDAD.

GUARDE ESTAS INSTRUCCIONES

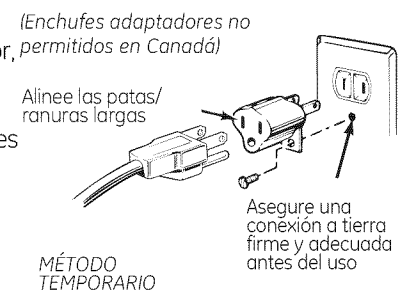

Accesorios opcionales.

Disponibles en su distribuidor GE por un costo adicional.

Accesorios de panel de relleno

- JX52WH—Blanco
- JX52BL—Negro

Al cambiar la tapa de una cocina encimera de 36" los accesorios de paneles de relleno ocupan el espacio adicional proveyendo un aspecto de montaje a medida.

Sólo para instalarse entre armarios, no pueden instalarse al final de los armarios. Cada accesorios contiene dos paneles de relleno de 3".

Accesorios de filtros

- N° de Venta JX81H—Kit de filtro de carbón vegetal de recirculación
N° de Servicio WB02X10956

Los accesorios de filtros se usan cuando el horno no puede tener una salida al exterior.

Los accesorios de filtros están disponibles a un costo adicional en su abastecedor GE. Para pedir, llame a GE o visite nuestro sitio Web, GEAppliances.com (consulte la página trasera).

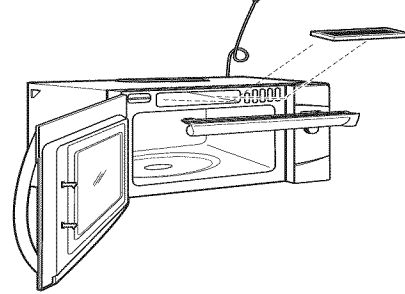

Su modelo puede tener otras características y apariencia que las ilustradas en este manual.

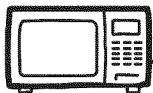
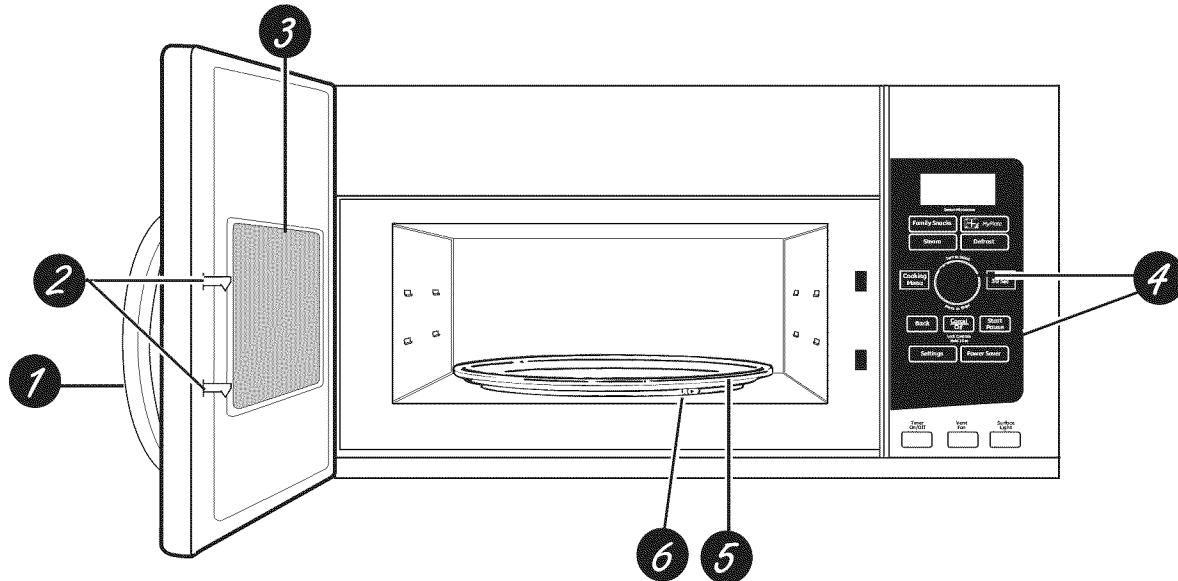

Funciones del horno

- 1 Tirador.**
- 2 Enganches de puerta.**
- 3 Ventana con escudo metálico.** La ventana permite ver como se cocinan los alimentos y evita que salgan microondas del horno.
- 4 Panel de control.**
- 5 Dispositivo giratorio extraíble.** No ponga en marcha el horno en el modo microondas sin que estén la base y el soporte de la base colocados en su lugar.
- 6 Soporte Extraíble del Plato Giratorio.** No utilice el horno en el modo de microondas sin el plato giratorio y el soporte del plato giratorio, ubicados en sus lugares correspondientes.

Función de Ahorrador de Potencia (en algunos modelos)

Su horno microondas GE cuenta con una función de Ahorrador de Potencia. Muchos electrodomésticos electrónicos, incluyendo los hornos microondas, consumen corriente eléctrica mientras están desconectados y en el modo de espera. Eliminar el consumo del modo de espera puede reducir los costos sobre el uso.

*Para **ACTIVAR** la Función de Ahorrador de Potencia —*

Presione el botón **Power Saver** (Ahorrador de Potencia) en la unidad. La unidad exhibirá el mensaje "Power Saver is On" (Ahorro de Energía está Activado). Una vez que la unidad haya estado en modo de espera (sin que se haya presionado ningún botón ni realizado una cocción) durante un minuto, la pantalla se apagará.

NOTA: El reloj no se exhibirá en este modo. Cuando se presione un botón, la pantalla se encenderá a lo largo del funcionamiento y permanecerá encendida hasta que la unidad haya estado en modo de espera durante un minuto.

*Para **DESACTIVAR** la Función de Ahorrador de Potencia —*

Presione el botón **Power Saver** (Ahorrador de Potencia) en la unidad. La pantalla se encenderá y se leerá "Power Saver is Off" (Ahorro de Energía está Apagado). La pantalla permanecerá encendida, a pesar de la extensión de tiempo en el modo de espera.

Acerca de las funciones de cocción de su horno microondas.

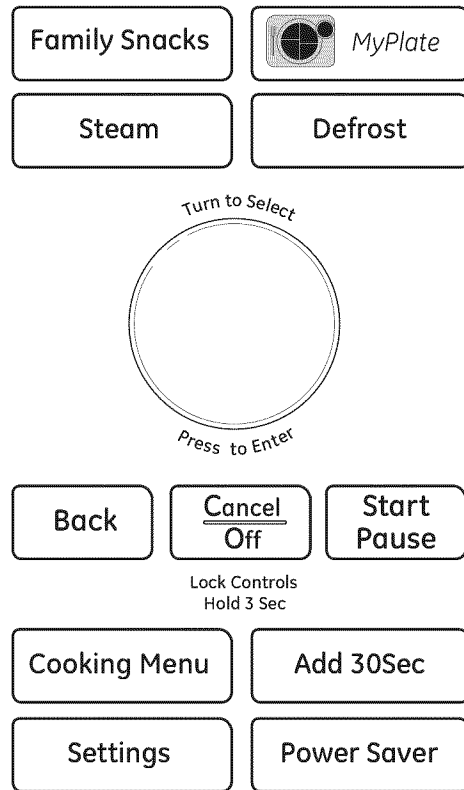

Controles de Cocción

Consulte la Guía de Acciones Convenientes antes de comenzar.

1 Funciones del Temporizador

<i>Presione</i>	<i>Ingresar</i>
COOKING MENU (Menú de Cocción)	Tipo de Comida, Tipo de Cocción, etc.
DEFROST (Descongelar)	Hora, Peso o Descongelación Rápida de 1 lb
SETTINGS (Configuraciones)	
TIMER (Temporizador)	
ADD 30 SEC (Agregar 30 segundos)	¡Comienza de inmediato!

2 Funciones Convenientes

<i>Presione</i>	<i>Ingresar</i>
STEAM (Vapor)	Presione la tecla para seleccionar la Comida.
MyPlate.gov (MyPyramid)	Presione la tecla para seleccionar la Comida.
FAMILY SNACKS (Refrigerios Familiares)	Presione la tecla para seleccionar la Comida.

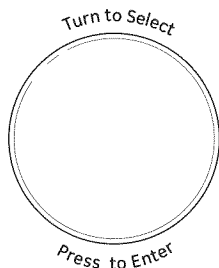

Uso del Dial

Puede realizar selecciones del horno girando el dial y presionando el mismo para ingresar la selección.

También se puede presionar el dial en vez de usar el botón **START/PAUSE** (Iniciar/ Pausar) para una programación más rápida del horno.

Cooking Menu

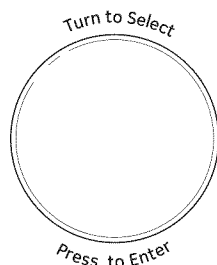

Start Pause

Tiempo de Cocción

Cook Time I (Tiempo de Cocción I)

Le permite cocinar en el horno microondas por cualquier tiempo entre 15 segundos y 95 minutos.

Power level 10 (high) (Nivel de potencia 10 (high)) se configura de forma automática, pero lo puede modificar para una mayor flexibilidad.

- 1 Presione el botón **COOKING MENU (Menú de Cocción)**.
- 2 Presione el dial para seleccionar **Cook by Time (Cocción por Tiempo)**.
- 3 Configure el tiempo.
- 4 Configure el nivel de potencia.
- 4 Presione el dial o el botón **START/PAUSE (inicio/pausar)** para iniciar la cocción.

Puede abrir la puerta durante **Cook Time (Tiempo de Cocción)** para controlar la comida. Cierre la puerta y presione el dial o **START/PAUSE (iniciar/ Pausar)** para reanudar la cocción.

NOTA: Puede cambiar el tiempo de cocción en cualquier momento durante la cocción, girando el dial o presionando el mismo para editar las configuraciones de cocción. También puede cambiar el nivel de potencia, presionando el dial para editar las configuraciones de cocción.

Cook Time I & II (Tiempo de Cocción I y II)

Le permite cambiar los niveles de potencia de forma automática durante la cocción. Así es como funciona:

- 1 Presione el botón **COOKING MENU (Menú de Cocción)**.
- 2 Presione el dial para seleccionar **Cook by Time I & II (Tiempo de Cocción I y II)**.
- 3 Configure el tiempo 1.
- 4 Configure el primer Nivel de Potencia.
- 5 Configure el tiempo 2.
- 6 Configure el segundo Nivel de Potencia.
- 7 Presione el dial o el botón **START/PAUSE (inicio/ pausar)** para iniciar la cocción.

Al finalizar **Cook Time I (Tiempo de Cocción I)** **Cook Time II (Tiempo de Cocción II)** se realiza la cuenta regresiva.

NOTA: Puede cambiar el tiempo de cocción en cualquier momento durante la cocción, girando el dial o presionando el mismo para editar las configuraciones de cocción. También puede cambiar el nivel de potencia, presionando el dial para editar las configuraciones de cocción.

Add 30 Sec

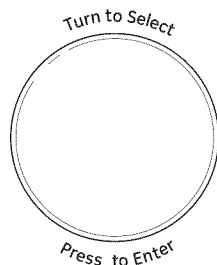

AGREGAR 30 SEGUNDOS

Se trata de una forma rápida de configurar e iniciar la cocción en bloques de 30 segundos cada vez que se presiona el botón **ADD 30 SEC (Agregar 30 Segundos)**. El tiempo de cocción se puede cambiar girando el dial en cualquier momento durante la cocción.

El nivel de potencia se configurará automáticamente en 10 y el horno comenzará de forma inmediata.

El nivel de potencia se puede cambiar mientras se está realizando la cuenta regresiva, presionando el dial para editar las configuraciones de cocción.

Sobre las funciones convenientes.

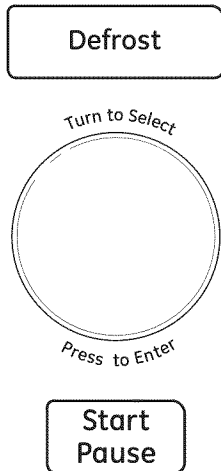

Time Defrost (Descongelación por Tiempo)

Use Time Defrost (Descongelación por Tiempo) para descongelar durante un período de tiempo seleccionado.

- 1 Presione el botón **DEFROST (Descongelar)**.
- 2 Presione el dial para seleccionar **Defrost by Time (Descongelación por Tiempo)**.
- 3 Gire el dial para seleccionar el tiempo que desee. Presione el dial para ingresar.
- 4 Presione el botón **START/PAUSE (Inicio/Pausar)** para iniciar la descongelación.
- 5 Dé vuelta la comida si el horno da la señal **TURN FOOD OVER (Dé Vuelta la Comida)**.

Puede cambiar el tiempo de descongelación en cualquier momento durante la misma girando el dial. El nivel de potencia se configura de forma automática en 3, pero se puede cambiar. Puede descongelar productos pequeños de forma rápida, incrementando el nivel de potencia luego de ingresar el tiempo. Power level 7 (Nivel de potencia 7) reduce el tiempo de descongelación total aproximadamente a la mitad; power level 10 (nivel de potencia 10) reduce el tiempo total a aproximadamente 1/3. Sin embargo, será necesario prestar mayor atención a la comida que lo usual.

Es posible que se escuchen ruidos de golpes secos durante la descongelación. Esto es normal cuando el horno no está funcionando en el nivel de potencia High (Alto).

Consejos para la Descongelación

- Las comidas congeladas en papel o plástico se podrán descongelar en el paquete. Los paquetes cerrados se deberán cortar, perforar o ventilar LUEGO de que la comida se haya descongelado parcialmente. Los envases de plástico se deberán descubrir en forma parcial.
- Las comidas de tamaño familiar empaquetadas previamente se podrán descongelar y cocinar en el horno microondas. Si la comida se encuentra en el envase de papel de aluminio, traslade la misma a un plato para uso seguro en el horno microondas.
- Las comidas que se echan a perder con facilidad no se deberán dejar reposar por más de una hora luego de la descongelación. La temperatura ambiente estimula el desarrollo de bacterias nocivas.
- Para una descongelación más pareja de comidas más grandes, tales como asado, use **Auto Defrost (Descongelación Automática)**. Asegúrese de que las carnes queden totalmente descongeladas antes de cocinar.
- Una vez descongelada, la comida debería estar fría pero ablandada en todas las áreas. Si aún está un poco congelada, vuelva a colocarla en el horno microondas muy brevemente, o deje reposar la misma por unos pocos minutos.

Guía de Descongelación

Comida	Tiempo	Comentarios
Panes, Tortas		
Panes, buñuelos o panecillos (1 trozo)	1/4 de min.	
Pastelitos (12 onzas aprox.)	2 a 4 min.	Vuelva a ordenar luego de la mitad del tiempo.
Pescado y Mariscos		
Lomos, congelados (1 lb.)	6 a 9 min.	
Fruta		
Bolsa de plástico—1 o 2 (Paquete de 10 onzas.)	1 a 5 min.	
Carne		
Tocino (1 lb.)	2 a 5 min.	Coloque el paquete cerrado en el horno. Deje reposar por 5 minutos luego de la descongelación.
Salchichas Tipo Frankfurt (1 lb.)	2 a 5 min.	Coloque el paquete cerrado en el horno. Cocine en el horno microondas hasta que las salchichas tipo Frankfurt se puedan separar. Deje reposar por 5 minutos, de ser necesario, para completar la descongelación.
Carne picada (1 lb.)	4 a 6 min.	Dé vuelta luego de la primera mitad de tiempo.
Asar: bife, cordero, ternera, cerdo	9 a 13 min. por lb.	Use el nivel de potencia 10.
Bistecs, chuletas de cerdo y cordero	4 a 8 min. por lb.	Coloque la carne aún envuelta en el plato de cocción. Dé vuelta luego de la primera mitad de tiempo y cubra las áreas calientes con papel de aluminio. Luego de la segunda mitad del tiempo, separe los trozos con un cuchillo de mesa. Espere hasta que se complete la descongelación.
Ave		
Pollo, parilla-freidora, corte (2½ a 3 lbs.)	14 a 20 min.	Coloque el pollo envuelto en el plato. Desenvuelva y dé vuelta luego de la primera mitad de tiempo. Luego de la segunda mitad de tiempo, separe los trozos y coloque los mismos en el plato de cocción. Cocine en el horno microondas entre 2 y 4 minutos más, si es necesario. Deje reposar por unos pocos minutos para finalizar la descongelación.
Pollo, entero (2½ a 3 lbs.)	20 a 25 min.	Coloque el pollo envuelto en el plato. Luego de la mitad del tiempo, desenvuelva y dé vuelta el pollo. Cubra las partes calientes con papel de aluminio. Para completar la descongelación, deje correr agua fría en la cavidad hasta que se puedan retirar los menudos.
Gallina de Cornualles	7 a 13 min. por lb.	Coloque la gallina sin desenvolver en el horno con la pechuga hacia arriba. Dé vuelta luego de la primera mitad de tiempo. Deje correr agua por la cavidad hasta que se puedan quitar los menudos.
Pechuga de pavo (4 a 6 lbs.)	3 a 8 min. por lb.	Coloque la pechuga sin desenvolver en el plato para uso seguro en el horno microondas con la pechuga hacia abajo. Luego de la primera mitad de tiempo, dé vuelta la pechuga hacia arriba y cubra las partes calientes con papel de aluminio. Descongele durante la segunda mitad del tiempo. Deje reposar entre 1 y 2 horas en el refrigerador para completar la descongelación.

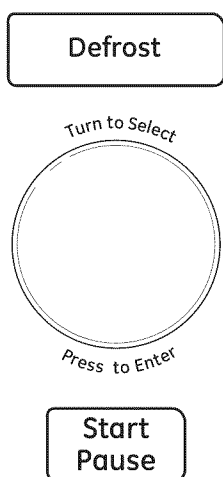

Descongelación por Peso (No use los estantes al cocinar con el microondas.)

Use **Weight Defrost (Descongelación por Peso)** para carnes, aves y pescados que pesen hasta seis libras. Use **Weight Defrost (Descongelación por Peso)** para la mayoría de las demás comidas congeladas.

Auto Defrost (Descongelación Automática) configura automáticamente los tiempos de descongelación y niveles de potencia para producir resultados parejos con carnes, aves y pescados.

■ Retire la carne del paquete y coloque la misma en el plato del microondas.

- 1 Presione el botón **DEFROST (Descongelar)**.
- 2 Gire el dial a "Defrost by Weight" (Descongelación por Peso), y luego presione el dial para ingresar.

3 Gire el dial al peso de la comida, usando la Guía de Conversión que figura debajo. Por ejemplo, gire el dial a 1.2 para 1.2 libras (1 libra, 2 onzas). Presione el dial para ingresar.

4 Presione el botón **Start/Pause (iniciar/pausar)** o el dial para iniciar la descongelación.

5 Dé vuelta la comida si el horno da la señal **TURN FOOD OVER (Dé Vuelta la Comida)**.

- Retire la carne descongelada o cubra las partes calientes con trozos pequeños de papel aluminio.
- Luego de descongelar, la mayoría de las carnes necesitan reposar durante 5 minutos para completar la descongelación. Al asar durante tiempo prolongado se debería dejar reposar por unos 30 minutos.

Tabla de conversión

Si el peso de la comida se calcula en libras y onzas, las onzas deberán convertirse a décimas (.1) de libra.

onzas	libra
1-2	.1
3	.2
4-5	.3
6-7	.4
8	.5
9-10	.6
11	.7
12-13	.8
14-15	.9

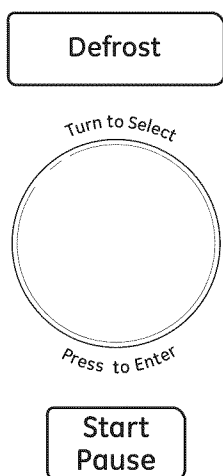

1 lb Quick Defrost (Descongelación Rápida de 1 lb.)

1 lb Quick Defrost (Descongelación Rápida de 1 lb.) configura automáticamente los tiempos de descongelación y niveles de potencia para producir resultados parejos con carnes, aves y pescados que pesen una libra.

■ Retire la carne del paquete y coloque la misma en el plato del microondas.

- 1 Presione el botón **Defrost (Descongelar)**.
- 2 Gire el dial a "1 lb Quick Defrost" (Descongelación Rápida de 1 lb.), y luego presione el dial para ingresar.

3 Presione el botón **Start/Pause (iniciar/pausar)** o el dial para iniciar la descongelación.

4 Dé vuelta la comida si el horno da la señal **TURN FOOD OVER (Dé Vuelta la Comida)**.

- Retire la carne descongelada o cubra las partes calientes con trozos pequeños de papel aluminio.
- Luego de descongelar, la mayoría de las carnes necesitan reposar durante 5 minutos para completar la descongelación.

Sobre la función MyPlate

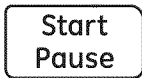
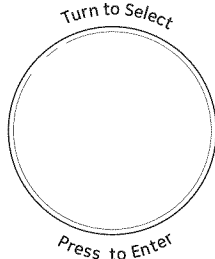

Función MyPlate

Le permite cocinar comidas saludables en el microondas por porciones o con sensor.

- 1** Presione la tecla **MyPlate**.
- 2** Gire el dial para ingresar el tipo de comida que desee. Presione el dial para ingresar. Lea la *Guía de Cocción para MyPlate.gov (MyPyramid)* a continuación o controle los tipos de comidas en la pantalla.
- 3** Ingrese la comida específica que desee, y luego ingrese la cantidad si se indica.
- 4** Presione el dial o el botón **Start/Pause (iniciar/ pausar)** para iniciar la cocción.

NOTA PARA LA COCCIÓN CON SENSOR: para obtener mejores resultados, no abra la puerta mientras cocina.

Para comidas sin sensor, puede abrir la puerta durante la cocción para controlar la comida. Cierre la puerta y presione **Start** (Iniciar) para reanudar la cocción.

NOTA: No use las funciones del sensor dos veces seguidas con la misma porción de comida. Si la comida no se cocina luego de la primera cuenta regresiva, use el TEMPORIZADOR DE COCCIÓN (Cook Time) para adicionar tiempo.

Guía de Cocción para MyPlate.gov (MyPyramid)

NOTA: Use *nivel de potencia 10* a menos que se indique de otra manera.

Primera Elección	Secunda Elección	Tercera Elección
Cereal	Arroz	1/2 taza, 1 taza, 1 1/2 tazas
	Avena	1 a 4 paquetes
	Palomitas de Maíz	1 onza, 3.0 onzas, 3.5 onzas
	Macarrones	1/2 taza, 1 taza, 1 1/2 tazas
	Quinoa	1/2 taza, 1 taza, 1 1/2 tazas
Verduras	Espárragos	Frescas, Congeladas, Enlatadas
	Brócoli	Fresco, Congelado
	Frijoles Enlatados	Enlatadas
	Frijoles Verdes	Frescas, Congeladas, Enlatadas
	Zanahorias	Frescas, Congeladas, Enlatadas
	Maíz	Choclo Fresco (1 a 4), Granos Congelados, Enlatado
	Guisantes	Frescas, Congeladas, Enlatadas
	Papas	Al Horno, Batata
	Espinaca	Frescas, Congeladas, Enlatadas
Carne Picada		
Ave	Pollo con Huesos	
	Pollo Deshuesado	
Mariscos	Salmón	
	Tilapia	
	Pescado Blanco	

Steam

Steam (Vapor)

Use la función **Steam (Vapor)** para ciertas comidas preprogramadas. Para un mejor rendimiento, utilice un Recipiente para Arroz/Vaporera NordicWare.

- 1 Presione el botón **Steam (Vapor)**.
- 2 Gire el dial para seleccionar la comida que desee cocinar al vapor. Presione el dial para ingresar.
- 3 Coloque el recipiente con agua, sal (si es necesario), y comida en el horno microondas con las ventilaciones de vapor en el recipiente en la posición OPEN (Abierta).
- 4 Presione **Start/Pause (Iniciar/ pausar)** o gire el dial para iniciar la cocción.
- 5 Cuando se indique, abra la puerta y CIERRE las ventilaciones de vapor del recipiente.

NOTA: Asegúrese de abrir la puerta y cerrar las ventilaciones de vapor en el recipiente para vapor cuando se le indique. Si la tecla START (Iniciar) es presionada antes de abrir la puerta,

el horno mostrará el mensaje de "Introducir Alimentos".

- 6 Cierre la puerta y presione **Start/Pause (Iniciar/ Pausar)** para reanudar la cocción.

NOTA: Se debería usar el Recipiente para Arroz/ Vaporera NordicWare para obtener mejores resultados.

Primera Elección	Segunda Elección
Arroz	1 - 1 taza blanca, 2 - 1 taza marrón
Espárrago	1 a 2 tazas
Brócoli	1 a 2 tazas
Repollitos de Bruselas	1 a 2 tazas
Zanahorias	1 a 2 tazas
Coliflor	1 a 2 tazas
Calabacines	1 a 2 tazas

Family Snacks

Family Snacks (Refrigerios Familiares)

Use la función **Family Snacks (Refrigerios Familiares)** para cocinar entre una variedad de refrigerios familiares programados previamente.

- 1 Presione el botón **Family Snacks (Refrigerios Familiares)**.
- 2 Gire el dial para seleccionar la comida que desee cocinar. Presione el dial para ingresar.
- 3 Ingrese una cantidad para el refrigerio seleccionado.
- 4 Presione la tecla **Start/Pause (Inicio/Pausar)** para iniciar la cocción.

Primera Elección	Segunda Elección
Burrito	1 a 3
Trocitos de Pollo	1 a 2 porciones
Avena	1 a 4 paquetes
Macarrones Instantáneos y Queso	1 a 2 porciones
Pasta Enlatada	1 a 2 latas
Perros Calientes	1 a 4
Pizza (5 pulgadas)	
Chocolate Caliente	1 a 3 tazas

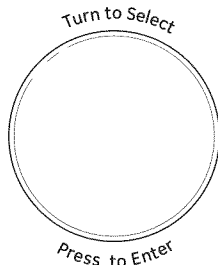

Soften (Ablandar)

Use la función **Soften (Ablandar)** para derretir ciertas comidas preprogramadas:

- 1 Presione el botón de menú de cocción o descongelar.
- 2 Gire el dial a **Soften (Ablandar)**. Presione el dial para ingresar.
- 3 Gire el dial para seleccionar el tipo de comida que desee Ablandar. Presione el dial para ingresar.

- 4 Ingrese una cantidad para la comida seleccionada.
- 5 Presione la tecla **Start/Pause (Iniciar/Pausar)** para iniciar la cocción.

Primera Elección	Segunda Elección
Manteca	1/2 Bastón; 1 Bastón; 2 Bastones
Queso Crema	3 ounces; 8 ounces;
Helado	1 pinta; 1 cuarto

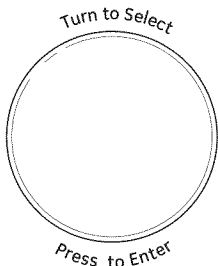

Melt (Derretir)

Use la función **Melt (Derretir)** para derretir ciertas comidas preprogramadas:

- 1 Presione el botón de menú de cocción o descongelar.
- 2 Gire el dial a **Melt (Derretir)**. Presione el dial para ingresar.
- 3 Gire el dial para seleccionar el tipo de comida que desee Derretir. Presione el dial para ingresar.
- 4 Ingrese una cantidad para la comida seleccionada.

- 5 Presione la tecla **Start/Pause (Inicio/Pausar)** para iniciar la cocción.

Primera Elección	Segunda Elección
Manteca	1/2 Bastón; 1 Bastón; 2 Bastones
Caramelo	4 onzas; 8 onzas; 12 onzas; 16 onzas
Chocolate	4 onzas; 8 onzas; 12 onzas; 16 onzas
Malvaviscos	5 onzas; 8 onzas; 10 onzas; 16 onzas

Características de microondas por sensor.

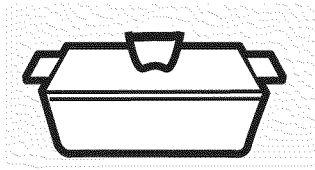

Agujereado

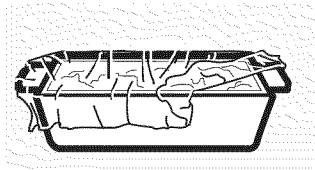

Cubierto

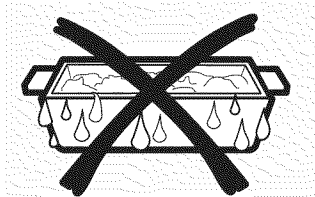

Seque los platos para que no engañen al sensor.

Sensor de humedad

Qué sucede cuando usa las Funciones de Sensor:

Las Funciones de Sensor detectan la mayor humedad liberada durante la cocción. El horno ajusta automáticamente el tiempo de cocción a los diferentes tipos y cantidades de comida.

No utilice las Funciones de Sensor dos veces consecutivas en la misma porción de comida. Puede resultar en que los alimentos se cocinen en exceso o se quemen. Si la comida no se ha cocinado por completo después de la cuenta regresiva, use la función **Cook Time** para tiempo de cocción adicional.

- Es esencial usar los recipientes y las tapas apropiados para cocinar por sensor de forma óptima.
- Use siempre recipientes aptos para microondas y cúbralos con tapas o film de plástico agujereado. No use nunca recipientes cerrados por completo—pueden hacer que el vapor no salga y causar que la comida se cocine demasiado.
- Asegúrese que tanto el exterior de los recipientes como el interior del horno microondas estén secos antes de poner la comida en el horno. Las acumulaciones de humedad que se convierten en vapor pueden engañar al sensor.

Término	Definición
Arco eléctrico	<p>El arco eléctrico es lo que, en la terminología de los microondas, describe las chispas en el horno. El arco eléctrico se produce cuando:</p> <ul style="list-style-type: none">■ metal o papel de aluminio en contacto con el lateral del horno.■ Papel de aluminio no moldeado a la comida (los extremos doblados actúan como antenas).■ metales, tales como precintos, pinchos de ave, o platos con rebordes dorados.■ toallas de papel reciclable que contengan pequeños trozos de metal.
Cubierto	<p>Las cubiertas mantienen la humedad dentro, permitiendo un calentamiento más parejo y reduciendo el tiempo de cocción. Cuando se agujerea el envoltorio de plástico o se cubre con papel de cera se permite la salida del vapor.</p>
Resguardar	<p>En un horno convencional, se tapan o resguardan las pechugas de pollo o las comidas horneadas para que no se doren demasiado. Al usar el microondas, use pequeñas cintas de papel de aluminio para cubrir partes finas, como las puntas de las alas en las aves, que podrían cocinarse antes que las partes mayores.</p>
Tiempo de reposo	<p>Cuando cocina en hornos regulares, las comidas como los asados o pasteles se dejan reposar para que acaben de cocinarse o se asienten. El tiempo de reposo es especialmente importante al cocinar con microondas. Tenga en cuenta que un pastel cocido en horno microondas no se coloca en un estante de enfriamiento.</p>
Abrir respiraderos	<p>Una vez que haya cubierto un plato con film plástico, deberá abrir un orificio desplegando una esquina para que pueda escapar el vapor.</p>

Acerca de cómo modificar el nivel de potencia.

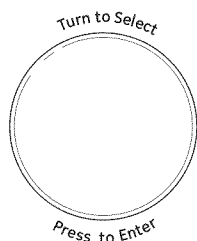

El nivel de potencia se podrá ingresar o modificar de forma inmediata luego de ingresar el tiempo para **Cook Time (Tiempo de Cocción)**, **Time Defrost (Tiempo de Descongelación)** o **Express Cook (Cocción Express)**. El nivel de potencia también se puede modificar durante la cuenta regresiva.

- 1 Primero, siga las instrucciones para **Cook Time (Cocción por Tiempo)**, **Time Defrost (Descongelación por Tiempo)** o **Express Cook (Cocción Express)**.
- 2 Presione el dial para aceptar el tiempo e ingresar la edición del nivel de potencia.
- 3 Gire el dial en dirección de las agujas del reloj para incrementar el nivel de potencia y en contra de las agujas del reloj para reducir el mismo. Presione el dial para ingresar.

Los niveles de potencia variables suman flexibilidad a la cocción en el microondas. Los niveles de potencia del horno microondas se pueden comparar con las unidades de superficie de una cocina. Cada nivel de potencia le provee energía de microondas durante un cierto porcentaje del tiempo. El Nivel de **Potencia 7** es energía de microondas el 70% del tiempo. El Nivel de **Potencia 3** es energía de microondas el 30% del tiempo. La mayoría de las cocciones se harán en High (Alto) (nivel de potencia 10), lo cual le brinda el 100% de potencia. **Power level 10 (Nivel de potencia 10)** hará la cocción más rápido pero será necesario revolver, rotar o dar vuelta la comida con mayor frecuencia.

Una configuración inferior hará la cocción más pareja y se necesitará revolver y rotar menos la comida. Algunas comidas podrán tener mejor sabor, textura o aspecto si se usa una de las configuraciones inferiores. Use un nivel de potencia inferior al cocinar comidas con tendencia a hervir, tales como papas en escalope

Los períodos de descanso (cuando los ciclos de energía de microondas finalizan) brindan tiempo para que la comida "equipare" o transfiera calor al interior de la comida. Un ejemplo de esto se muestra con el nivel de **potencia 3**—el ciclo de descongelamiento. Si la energía del microondas no finalizó el ciclo, la parte externa de la comida se cocinará antes de que el interior esté descongelado.

Estos son algunos ejemplos de uso de diferentes niveles de potencia:

Alto 10: Pescado, tocino, verduras, líquidos en hervor.

Medio-Alto 7: Cocción suave de carne y ave; cacerolas para horneado y recalentar.

Medio 5: Cocción lenta y ablandamiento para guisados y cortes de carne menos tiernos.

Bajo 2 o 3: Descongelar; hervir a fuego lento; platos delicados.

Caliente 1: Cómo mantener la comida caliente; cómo ablandar la manteca.

Recordatorio de Cocción Completa

Para recordarle que colocó comida en el horno, este último mostrará YOUR FOOD IS READY (Su Comida Está Preparada) y emitirá un pitido

una vez por minuto hasta que abra el horno o presione el botón Cancel/Off (Cancelar/ Apagar).

Settings

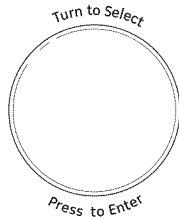

Clock (Reloj)

Presione el botón **Settings (Configuraciones)** para ingresar la hora del día.

- 1 Presione el botón **Settings (Configuraciones)** dos veces.
- 2 Gire el dial para seleccionar Clock Settings (Configuraciones del Reloj). Presione el dial para ingresar.

- 3 Gire el dial para ingresar la hora del día. Presione el dial para ingresar.
- 4 Presione **Settings (Configuraciones)** para aceptar el tiempo.

Start Pause

Start/Pause (Iniciar/ Pausar)

Además de iniciar muchas funciones, **START/ PAUSE (Iniciar/Pausar)** le permite dejar de cocinar sin abrir la puerta ni reiniciar la pantalla.

Cancel Off

Cancel/Off (Cancelar/ Apagar)

Presione el botón **Cancel/Off (Cancelar/ Apagar)** para detener y cancelar la cocción en cualquier momento.

Cancel Off

Control Lock-Out (Bloqueo del Control)

Puede bloquear el panel de control para evitar que el horno se inicie de forma accidental durante la limpieza o sea usado por niños.

Para bloquear o desbloquear los controles, mantenga presionado **Cancel/Off (Cancelar/ Apagar)** durante unos tres segundos. Cuando el panel de control está bloqueado, aparecerá **Control Locked (Control Bloqueado)** brevemente en cualquier momento en que un botón o dial sean presionados.

Lock Controls
Hold 3 Sec

Surface Light



Surface Light (Luz Superficial)

Presione **Surface Light (Luz Superficial)** una vez para activar la luz brillante, dos veces para activar la luz nocturna o una tercera vez para apagar la luz.

Timer On/Off

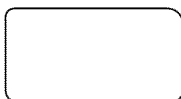

Timer (Temporizador)

El temporizador funciona como un temporizador por minutos y puede ser usado en cualquier momento, incluso cuando el horno está funcionando.

- 1 Presione el botón **Timer (Temporizador)**.
- 2 Gire el dial para ingresar un tiempo. Presione el dial para ingresar.

Cuando el tiempo concluya, el horno emitirá una señal. Para apagar la señal del temporizador, presione **Timer (Temporizador)**.

NOTA: La pantalla dirá temporizador mientras éste se encuentre funcionando. Si se está utilizando un temporizador mientras está en funcionamiento, el mismo aparecerá del lado derecho de la pantalla. Puede editar el temporizador mientras cocina, presionando el dial para ingresar la edición, y girando el mismo hasta que la selección del temporizador sea resaltada; luego presione el dial.

Para cancelar, presione el botón **Timer (Temporizador)**.

Acerca del resto de las funciones.

Settings

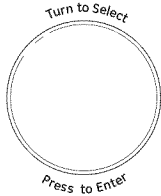

Encendido/ Apagado del Plato Giratorio

Para obtener mejores resultados en su cocción, deje el plato giratorio encendido. o podrá apagar al usar platos más grandes.

- 1 Presione el botón **Settings (Configuraciones)**.
- 2 Gire el dial para seleccionar **Turntable On/ Off (Encendido/ Apagado del Plato Giratorio)**. Presione el dial para ingresar.

- 3 Gire el dial para seleccionar **Turntable On (Encendido del Plato Giratorio)** o **Turntable Off (Apagado del Plato Giratorio)**. Presione el dial para ingresar.

A veces, es posible que el plato giratorio se caliente demasiado como para que se pueda tocar.

Se deberá tener cuidado de no tocar el plato giratorio durante y luego de la cocción.

Vent Fan

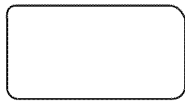

Ventilador de la Ventilación

El ventilador de la ventilación elimina el vapor y otros vapores de la cocción superficial.

Presione **VENT FAN (Ventilador de la Ventilación)** una vez para incrementar la velocidad del ventilador, dos veces para una velocidad alta del ventilador, tres veces para una velocidad media del ventilador, cuatro veces para una velocidad baja del ventilador, o cinco veces para apagar el ventilador.

NOTA: El indicador del VENTILADOR se iluminará mientras el ventilador esté funcionando.

Ventilador Automático

La función de ventilador automático protege el horno microondas de una elevación de calor excesivo proveniente de la cocina debajo de éste. Se enciende de forma automática al sentir demasiado calor.

Si encendió el ventilador, es posible que observe que no lo puede apagar. El ventilador se apagará de forma automática una vez que las partes internas estén apagadas. Podrá permanecer encendido por 30 minutos o más luego de que los controles de la cocina o del horno microondas estén apagados.

Settings

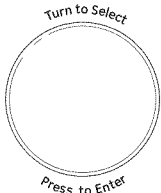

Luz Nocturna Automática

Puede configurar **Auto Nite Light (Luz Nocturna Automática)** para que se encienda y apague en los momentos que desee.

- 1 Presione el botón **Settings (Configuraciones)**.
- 2 Gire el dial para seleccionar **Auto Nite Light (Luz Nocturna Automática)**. Presione el dial para ingresar.
- 3 Gire el dial para seleccionar el apagado de la función, revisar la función, o configurar la misma. Presione el dial para ingresar.

- 4 (Si selecciona configurar la función) Gire el dial para configurar los tiempos de encendido y apagado), presionando el dial para seleccionar los tiempos.

NOTA: La luz nocturna automática siempre activará la luz de la configuración nocturna en la programación por tiempo; incluso aunque la luz ya esté ajustada en la configuración brillante. La luz nocturna automática siempre apagará la luz en el tiempo de apagado que se programó; incluso aunque se haya presionado la luz en la configuración brillante.

Settings

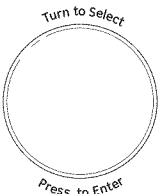

Nivel de Sonido

Use esta función para configurar el nivel de volumen del pitido.

- 1 Presione el botón **Settings (Configuraciones)**.
- 2 Gire el dial para seleccionar **Beeper Volume (Volumen del Pitido)**. Presione el dial para ingresar.

- 3 Gire el dial para seleccionar el nivel de volumen deseado. Presione el dial para ingresar.

NOTA: Algunos pitidos siempre estarán en un nivel de volumen preconfigurado y no se podrán modificar.

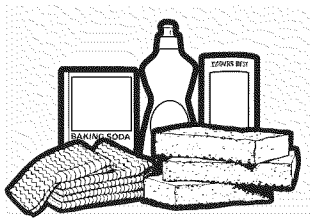

Consejos prácticos

Para mantener el interior fresco pásele un paño con una solución de agua y bicarbonato sódico de cuando en cuando.

Asegúrese de que esté apagado (en off) antes de limpiar cualquier parte de este horno.

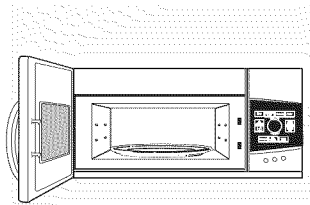

Cómo limpiar el interior

Paredes, suelo, ventana interior y piezas de plástico de la puerta

Algunas salpicaduras pueden limpiarse con un papel toalla, otras pueden necesitar un paño húmedo. Quite las salpicaduras con un paño enjabonado y aclare con un paño húmedo. No use limpiadores abrasivos ni utensilios afilados en las paredes del horno.

Nunca use un limpiador comercial de horno en ninguna parte del microondas.

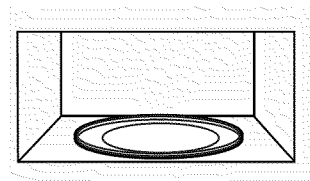

Base giratoria extraíble y soporte de base giratoria

Para que no se rompa, no ponga el plato giratorio en agua justo después de cocinar. Límpielo con cuidado en agua tibia con jabón o en el lavavajillas. El plato giratorio y el soporte pueden romperse si se caen. Recuerde no hacer funcionar el horno en el modo microondas sin el dispositivo giratorio y el soporte colocados en su lugar.

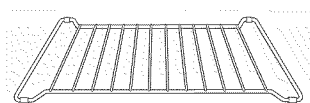

Estantes

Límpielo con agua y jabón suave o en el lavavajillas.

No lo limpie si tiene un horno autolimpiable.

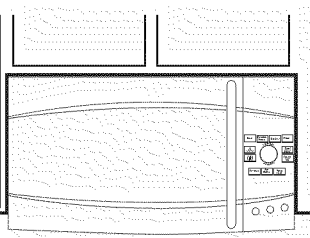

Cómo Limpiar el Exterior

No recomendamos el uso de limpiadores con amoníaco o alcohol, ya que pueden dañar el aspecto del horno microondas. Si opta por usar un limpiador casero, primero aplique el limpiador directamente en un paño limpio, luego limpie el área sucia.

La caja

Limpie la parte externa del horno de microondas con un paño humedecido con agua jabonosa. Enjuáguela y luego séquela. Pásele un paño humedecido limpio a la ventana para limpiarla.

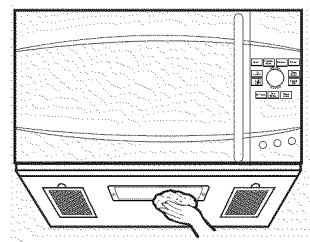

El panel de control

Pásele un paño humedecido para limpiar. Seque completamente. No use esprays limpiadores, grandes cantidades de detergente y agua, abrasivos u objetos filosos sobre el panel, ya que lo podría dañar. Algunas toallas de papel podrían también dañar el panel de control.

Panel de puerta

Antes de limpiar el panel de puerta frontal, asegúrese de que sabe qué tipo de panel tiene. Consulte el octavo dígito del número de modelo. "S" es acero inoxidable, "L" es CleanSteel y "B", "W" o "C" son colores plásticos.

Acero inoxidable (en algunos modelos)

El panel de acero inoxidable puede limpiarse con Stainless Steel Magic o un producto similar, utilizando un paño suave y limpio. Aplique el limpiador de superficies de acero inoxidable cuidadosamente para evitar tocar las piezas de plástico que rodean al acero. No utilice cera, pulimento, lejía ni productos que contengan clorina en acabados en acero inoxidable.

Cuidado y limpieza del horno.

Paneles plásticos de color

Utilice un paño suave, limpio y ligeramente humedecido y, a continuación, seque bien toda la zona.

Los sellos de la puerta

Es importante mantener el área donde la puerta se sella con el horno de microondas limpia. Solamente use detergentes no abrasivos suaves aplicados con una esponja limpia o con un paño suave. Enjuague bien.

El fondo

Limpie la grasa y elimine el polvo del fondo a menudo. Use una solución de agua cálida y detergente.

Estante (en algunos modelos).



NOTA: Use solamente el estante cuando esté recalentando en más de un nivel. NO guarde el estante del horno dentro del horno microondas.

⚠ ADVERTENCIA DE ARCOS ELÉCTRICOS:

Si se observan arcos eléctricos, presione la tecla **Cancel/ Off (Cancelar/ Apagar)** y corrija el problema.

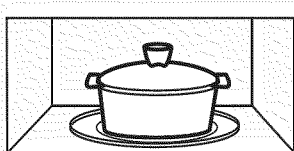

Para mejores resultados

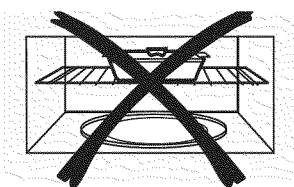
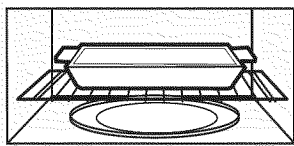

Resultados desiguales

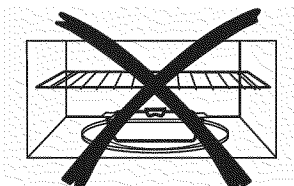

Resultados desiguales

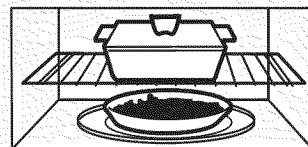

Recalentado de 2 niveles

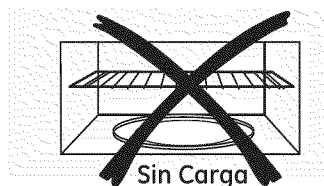

Sin Carga

Estante (en algunos modelos)

Use solamente el estante de horno microondas cuando esté recalentando en más de un nivel. NO guarde el estante del horno dentro del horno microondas.

Cómo Usar el Estante Cuando Está Cocinando por Microondas:

- Asegúrese de que el estante sea posicionado adecuadamente dentro del horno microondas para prevenir daño al horno debido a arcos eléctricos.
- No use un plato para dorar de horno microondas en el estante. El estante podría sobrecalentarse.
- No use el horno con el estante en el piso del horno microondas. Esto podría dañar el horno microondas.
- Use manoplas de cocina para manipular el estante - éste puede estar caliente.
- No use el estante cuando cocine palomitas de maíz.
- No use el estante con Sensor Cooking (Cocción con Sensor) ni Reheat (Recalentar).

Food microwaves best when placed on the turntable or on the shelf in the lower position.

Use lower shelf supports when cooking one oblong or oversized dish.

Use the upper shelf supports for two-level cooking.

Estante y Recalentado

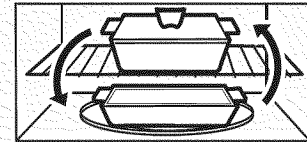

Intercambie las posiciones después de 1/2 tiempo

Para recalentar en 2 niveles o

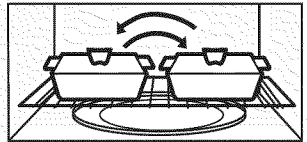

Intercambie las posiciones después de 1/2 tiempo

Para recalentar 2 platos en el nivel inferior:

- 1 Multiplique el tiempo de recalentado por 1 1/2.
- 2 Intercambie las posiciones después de 1/2 tiempo

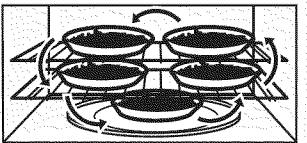

Intercambie las posiciones dos veces

Para recalentar en 3 niveles (en algunos modelos):

- 1 Duplique el tiempo de recalentado.
- 2 Intercambie las posiciones dos veces y déle a los platos 1/2 vuelta durante el recalentado. (Coloque comidas espesas, o aquellas que requieran más tiempo de cocción, en el estante superior primero.)

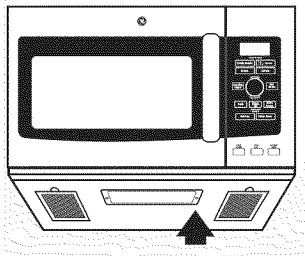

Quite el tornillo.

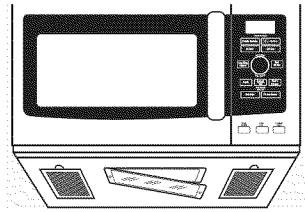

Luz de encimera/luz nocturna

Cámbiela por una bombilla halógena de 120 voltios, 25-50 watt (max). Pida WB36X10213 de su suministrador GE.

1 Para cambiar la luz de encimera/luz nocturna, primero desconecte la corriente del fusible principal o del panel de diferencial o estire del enchufe.

2 Quite el tornillo del lateral de la cubierta del compartimiento de la bombilla y baje la cubierta hasta que pare.

3 Asegúrese que la bombilla está fría antes de retirarla. Rompa el sello adhesivo desenroscando con cuidado la bombilla.

4 Enrosque la nueva bombilla, luego levante la cubierta y vuelva a poner el tornillo. Conecte el horno a la corriente eléctrica.

La función de extractor.

Filtro de carbón vegetal
(en algunos modelos)

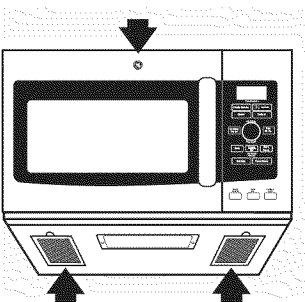

Filtros de extractor reutilizables
(en todos los modelos).

Ventilador extractor

El ventilador extractor tiene dos filtros de metal reutilizables.

Los modelos que hacen recircular el aire de nuevo a la habitación también usan un filtro de carbón vegetal.

Filtros de extractor reutilizables

Los filtros metálicos atrapan la grasa liberada por la comida en la cocina encimera. También evitan que las llamas de la cocina encimera puedan dañar en interior del horno.

Por esta razón, los filtros deben estar siempre en su lugar cuando se esté usando la campana. Los filtros del extractor deben limpiarse una vez al mes o según sea necesario.

Cómo Quitar y Limpiar los Filtros

Para quitarlos, usando las lengüetas, deslícelos hacia atrás. Estire hacia abajo y afuera.

Para limpiar los filtros del extractor, empápelos y páselos de un lado a otro en agua con detergente. No use amoníaco ni productos que lo contengan ya que oscurecerían el metal. Se pueden cepillar ligeramente para quitar suciedad pegada. Aclárelos, sacúdalos y déjelos secar antes de volverlos a poner.

Para volver a colocarlos, deslice los filtros en los marcos por la parte trasera de cada apertura. Presione hacia arriba y hacia la parte frontal para ajustarlos en su lugar.

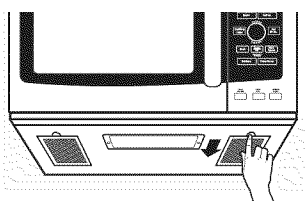

La función de extractor.

Filtros de carbón vegetal

Nº de Venta JX81H

Nº de Servicio WB02X10956

El filtro de carbón vegetal no puede limpiarse. Debe cambiarse por otro. Pida el recambio No. WB02X10956 de su suministrador GE.

Si el modelo no realiza la extracción al exterior, el aire recirculará a través de un filtro de carbón vegetal no reutilizable que ayuda a quitar olores y humos.

El filtro de carbón vegetal debería cambiarse cuando está visiblemente sucio o descolorido (normalmente tras 6 o 12 meses, según el uso). Consulte " accesorios opcionales" en la página 6 para obtener más información.

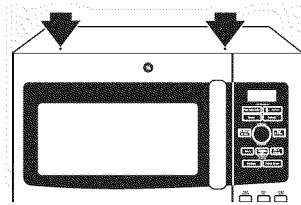

Retire la parrilla superior quitando los dos tornillos que lo sujetan.

Cómo quitar el filtro de carbón vegetal

Para quitar el filtro de carbón vegetal, primero desconecte la corriente del fusible principal o del panel de diferencial o estire del enchufe. Retire la parrilla superior quitando los dos tornillos que lo sujetan.

Puede ser que necesite abrir las puertas del armario para quitar los tornillos.

Levante el filtro de la parte inferior hasta que se libere de las pestañas. Deslice el filtro hacia abajo y hacia fuera.

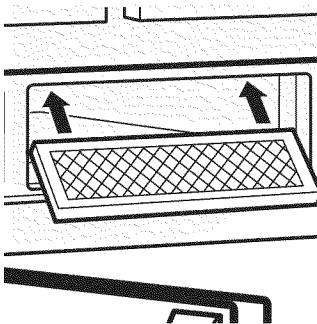
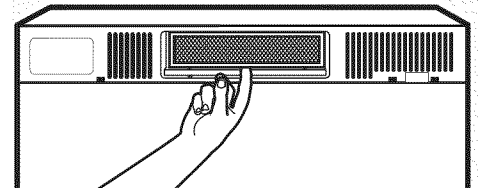

Cómo instalar el filtro de carbón vegetal

Para instalar un nuevo filtro de carbón vegetal, retire el plástico y cualquier otro envoltorio del nuevo filtro.

Introduzca la parte superior del filtro hacia arriba y dentro de los huecos en la parte interior de la apertura superior. Apriete la parte inferior del filtro hacia dentro hasta que se coloque tras las pestañas.

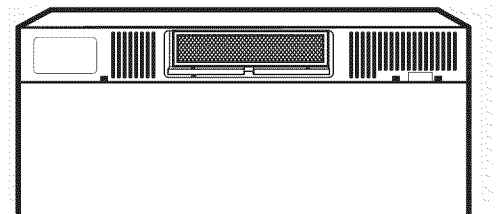

Cosas normales de su horno microondas

- Humedad en la puerta y paredes del horno al cocinar. Frote la humedad con una toallita de papel o un paño suave.
- Humedad entre los paneles de las puertas del horno al cocinar determinados alimentos. La humedad se disipará poco después de terminar de cocinar.
- El vapor se escapa por la puerta.
- Una luz de reflexión alrededor de la puerta o en la periferia de la caja del horno.
- La luz del horno se debilita y el sonido del soplador cambia cuando se usan niveles de potencia diferentes al alto.
- Un sonido sordo de golpe cuando el horno de microondas está en operación.
- Al usar horneado por convección, asado por convección u horneado rápido combinado con un precalentamiento, la puerta del horno debe ser abierta y el tiempo de cocción establecido después del precalentado o el horno apagará el elemento de cocción después de 1 hora.
- Se puede notar una interferencia de televisión y radio mientras se usa el horno de microondas. Similar a la interferencia casada por otros electrodomésticos, lo cual no indica un problema. Conecte el horno de microondas en un tomacorriente de un circuito diferente, mueva la televisión o el radio tan lejos del horno de microondas como sea posible o inspeccione la posición de la antena de la televisión o el radio.

NOTA: Si la pantalla está apagada, controle que el botón de la función Power Saver/ Zero Standby (Ahorrador de Potencia/ Interrupción en Cero) esté activado.

Antes de llamar al servicio de reparaciones...



Resolución de Problemas
¡Ahorre tiempo y dinero! Revise las tablas en las páginas siguientes y tal vez no necesite llamar al servicio de reparación.

Problema	Causas Posibles	Qué Hacer
El horno no se inicia	Es posible que un fusible de su hogar se haya quemado o que el disyuntor se haya desconectado.	<ul style="list-style-type: none"> Reemplace el fusible o reinicie el disyuntor.
	Pico de tensión	<ul style="list-style-type: none"> Desenchufe el horno microondas; luego vuelva a enchufarlo.
	El enchufe no está totalmente insertado en el tomacorriente. La puerta no está cerrada de forma segura	<ul style="list-style-type: none"> Asegúrese de que el cable de 3 patas del horno esté completamente insertado en el tomacorriente. Abra la puerta y cierre la misma de forma segura.
	El botón Energy Saver (Ahorro de Energía) no está activado.	<ul style="list-style-type: none"> Empuje el botón Power Saver (Ahorrador de Potencia) de modo que sea presionado.
El panel de control está iluminado, pero el horno aún no se inicia	La puerta no está cerrada de forma segura.	<ul style="list-style-type: none"> Abra la puerta y cierre la misma de forma segura.
	La tecla START/PAUSE (Iniciar/ Pausar) no se presionó luego de ingresar la configuración de la cocción.	<ul style="list-style-type: none"> Presione START/PAUSE (Iniciar/ Pausar).
	Otra selección ya ingresada en el horno y el botón CLEAR/OFF Borrar/Apagar no se presionaron para cancelar la misma.	<ul style="list-style-type: none"> Presione Cancel/Off (Cancelar/ Apagar).
	El tiempo de cocción no se ingresó luego de presionar COOK TIME (Cocción por Tiempo).	<ul style="list-style-type: none"> Asegúrese de haber ingresado el tiempo de cocción luego de presionar Cook Time (Tiempo de Cocción).
	Cancel/Off (Cancelar/ Apagar) no se presionaron para cancelar la misma.	<ul style="list-style-type: none"> Presione Cancel/Off (Cancelar/ Apagar).
	El tiempo de cocción no se ingresó luego de presionar Auto Defrost (Auto Descongelación) o 1 lb Quick Defrost (Descongelación Rápida de 1 lb.)	<ul style="list-style-type: none"> Asegúrese de haber ingresado el peso de la comida luego de seleccionar Weight Defrost (Descongelación por Peso) o 1 lb Quick Defrost (Descongelación Rápida de 1 lb.).
	Tipo de comida no ingresado luego de presionar Auto Cook (Auto Cocción).	<ul style="list-style-type: none"> Asegúrese de haber ingresado un tipo de comida.
Bloqueo del Control aparece en la pantalla	El control fue bloqueado.	<ul style="list-style-type: none"> Mantenga presionado Cancel/Off (Cancelar/Apagar) por unos tres segundos para desbloquear el control.
El piso del horno está caliente incluso cuando el horno no fue usado.	La luz de la cocina está ubicada debajo del piso del horno. Cuando la luz está encendida, el calor que produce puede hacer que el piso del horno esté caliente.	<ul style="list-style-type: none"> Esto es normal.
Escucha un atípico pitido en tono bajo	Intentó cambiar el nivel de potencia cuando no es permitido.	<ul style="list-style-type: none"> Muchas de las funciones del horno fueron previamente configuradas y no se pueden modificar.

Problema	Causas Posibles	Qué Hacer
<i>El ventilador de la ventilación se enciende de forma automática</i>	El ventilador de la ventilación se enciende de forma automática al sentir demasiado calor proveniente de la cocina que se encuentra debajo.	<ul style="list-style-type: none">• Esto es normal.
SENSOR ERROR <i>aparece en la pantalla</i>	Al usar una función con Sensor, la puerta fue abierta antes de que se pudiera detectar el vapor. No se detectó vapor en una cantidad de tiempo máxima.	<ul style="list-style-type: none">• No abra la puerta hasta que se detecte el vapor y el tiempo se muestre en cuenta regresiva en la pantalla.• Use Cook Time (Cocción por Tiempo) para calentar durante más tiempo.

Garantía de su hornomicroondas de GE.

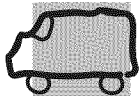

Todo el servicio de garantía se suministra por medio de nuestros Centros de Servicio de Fábrica o un técnico autorizado por Customer Care®. Para programar un servicio, en línea, visítenos en GEAppliances.com o llame a 800.GE.CARES (800.432.2737). Cuando solicite servicio por favor tenga disponible el número de serie y modelo.

Engrape aquí su recibo. Para que la garantía cubra los servicios se necesita el comprobante original de la fecha de compra.

Para el Período de:	GE Cambiará:
Un Año <i>De la fecha de la compra original</i>	Cualquier pieza del horno que falle debido a defectos en los materiales o en la fabricación. Durante esta garantía limitada de un año , GE también suministrará, sin costo alguno , toda mano de obra y servicios relacionados con el cambio de la pieza defectuosa.

Lo que GE no cubre:

- Viajes de servicio a su casa para enseñarle a utilizar el producto.
- Instalación, entrega o mantenimiento inadecuados.
- Producto no accesible para darle el servicio requerido.
- Falla en el producto si éste es maltratado, mal usado (por ejemplo, chispas en la cavidad de la parrilla de alambre o metal/aluminio), o si es utilizado para otro fin que no sea el pretendido o si se utiliza comercialmente.
- Cambio de los fusibles de la casa o reajuste del interruptor automático.
- Cambio de los bombillos de la plancha.
- Daño al producto causado por accidente, fuego, inundaciones o caso fortuito.
- Daño incidental o consecuente causado por posibles defectos con este aparato.
- Daño causado después de la entrega.

EXCLUSIÓN DE GARANTÍAS IMPLÍCITAS—Su único y exclusivo derecho es el cambio del producto, tal y como se indica en esta Garantía Limitada. Cualquier garantía implícita, incluyendo las garantías implícitas de comerciabilidad o adecuación para un fin determinado, están limitadas a un año o el período de tiempo más breve permitido por la ley.

Esta garantía se extiende al comprador original y cualquier comprador posterior de productos comprados para uso residencial dentro de Estados Unidos. Algunos estados no permiten la exclusión o las limitaciones de daños incidentales o consecuenciales. Esta garantía da derechos legales específicos, y usted podría tener otros derechos que variarán de estado a estado. Para saber cuáles son sus derechos legales,

consulte a la oficina de asuntos del consumidor local o la oficina del Attorney General en su localidad.

Exclusión de garantías implicadas: Excepto donde está prohibido o restringido por la ley, no hay garantías, expresas, orales o estatutarias que extiendan más allá de la descripción específica, incluyendo específicamente las garantías implicadas de comerciabilidad o propiedad para un propósito particular.

Garante: General Electric Company. Louisville, KY 40225

Soporte al consumidor.



Página Web de GE Appliances

GEAppliances.com

¿Desea realizar una consulta o necesita ayuda con su electrodoméstico? ¡Intente a través del Sitio Web de Electrodomésticos de GE las 24 horas del día, cualquier día del año! Para mayor conveniencia y un servicio más rápido, ahora puede descargar el Manual del Propietario, ordenar piezas, catálogos o incluso un servicio programado a través de Internet. También puede hacer sus preguntas a "Ask Our Team of Experts" (Pregúntele a Nuestro Equipo de Expertos), y mucho más.

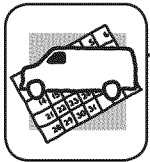

Programación del Servicio Técnico

GEAppliances.com

El servicio de reparación de expertos de GE está a sólo un paso de su puerta. ¡Conéctese a través de Internet y programe su servicio a su conveniencia cualquier día del año! O llame al 800.GE.CARES (800.432.2737) durante el horario comercial habitual.

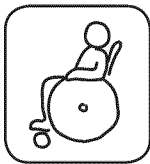

Real Life Design Studio (Estudio de diseño para la vida real)

GEAppliances.com

GE apoya el concepto de Diseño Universal—productos, servicios y ambientes que pueden usar gente de todas las edades, tamaños y capacidades. Reconocemos la necesidad de diseñar para una gran gama de habilidades y dificultades físicas y mentales. Para más detalles sobre las aplicaciones de GE Diseño Universal, incluyendo ideas de diseño para la cocina para personas con discapacidades, mire nuestra página Web hoy mismo. Para personas con dificultades auditivas, favor de llamar al 800.TDD.GEAC (800.833.4322).



Garantías Extendidas

GEAppliances.com

Adquiera una garantía extendida de GE y aprenda sobre descuentos especiales que están disponibles mientras su garantía aún está vigente. La puede adquirir a través de Internet en cualquier momento o llamando al 800.626.2224 durante el horario comercial habitual. Los Servicios para el Consumidor Hogareño de GE aún estarán allí cuando su garantía caduque.

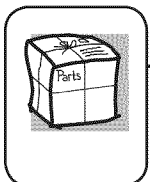

Piezas y Accesorios

GEApplianceParts.com

Individuos calificados para realizar el servicio técnico de sus propios electrodomésticos podrán solicitar el envío de piezas o accesorios directamente a sus hogares (se aceptan las tarjetas VISA, MasterCard y Discover). Ordene hoy a través de Internet, las 24 horas del día o en forma telefónica llamando al 800.626.2002, durante el horario comercial habitual.

Las instrucciones que figuran en este manual cubren los procedimientos que serán realizados por cualquier usuario. Otros servicios técnicos generalmente deberían ser derivados a personal calificado del servicio. Se deberá tener cuidado, ya que una reparación indebida podrá ocasionar que el funcionamiento no sea seguro.



Póngase en contacto con nosotros

GEAppliances.com

Si no está satisfecho con el servicio que recibe de GE, póngase en contacto con nosotros en nuestra página Web indicando todos los detalles así como su número de teléfono o escríbanos a:

General Manager, Customer Relations
GE Appliances, Appliance Park
Louisville, KY 40225



Registre Su Electrodoméstico

GEAppliances.com

Registre su electrodoméstico nuevo a través de Internet - ¡a su conveniencia! Un registro puntual de su producto permitirá una mejor comunicación y un servicio más puntual de acuerdo con los términos de su garantía, en caso de surgir la necesidad. También puede enviar una carta en la tarjeta de inscripción pre-impresa que se incluye con el material empaquetado.