



## **Bottom Freezer Refrigerator**

Use & Care Guide

## **Refrigerador con congelador inferior**

Guía de uso y cuidado, pág. 29

## **Réfrigérateur à compartiment congélateur inférieur**

Guide d'utilisation et d'entretien, page 57

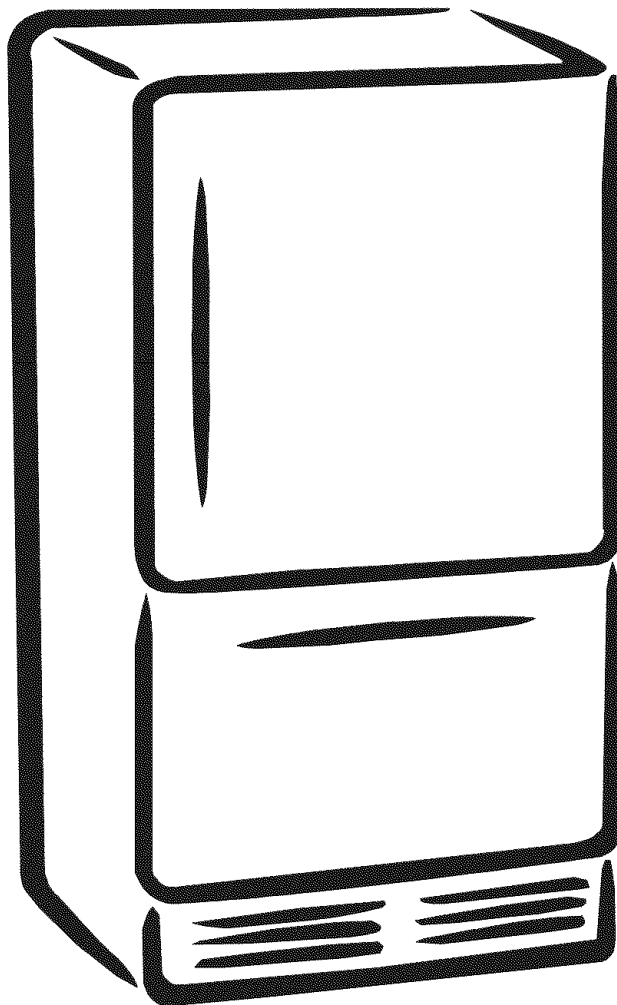

596.65232402,  
596.65934402,  
596.75239402,

596.65234402,  
596.65939402,  
596.75932402,

596.65239402,  
596.75232402,  
596.75934402,

596.65932402,  
596.75234402,  
596.75939402,

# Contents

---



**Important Safety Instructions** ..... 3-4



**Warranty and Protection Agreements** ..... 5-6



**Installation** ..... 7-11

- Location
- Measuring the Opening
- Transporting Your Refrigerator
- Leveling
- Door Removal
- Reinstallation of the Doors
- Door Reversal
- Handles
- Connecting the Water Supply



**Temperature Controls** ..... 12

- Touch Temperature Controls



**Fresh Food Features** ..... 13-14

- Shelves
- Door Storage
- Storage Drawers



**Freezer Features** ..... 15

- Shelves and Baskets
- Accessories



**Ice** ..... 16

- Automatic Ice Maker



**Food Storage Tips** ..... 17-19

- Fresh Food Storage
- Frozen Food Storage
- Food Storage Chart



**Care and Cleaning** ..... 20-23

- Refrigerator Cleaning Chart
- Removing Odors From Refrigerator
- Energy Saving Tips
- Replacing Light Bulbs
- Preparing for Vacation
- Preparing to Move



**Operating Sounds** ..... 24



**Troubleshooting** ..... 25-27

**Guía de uso y cuidado** ..... 29

**Guide d'utilisation et d'entretien** ..... 57



# Important Safety Instructions

**Installer:** Please leave this guide with this appliance.

**Consumer:** Please read and keep this Use & Care Guide for future reference, it provides the proper use and maintenance information.

In our continuing effort to improve the quality and performance of our appliances, it may be necessary to make changes to the appliance without revising this guide.

## What You Need to Know About Safety Instructions

Warning and Important Safety Instructions appearing in this guide are not meant to cover all possible conditions and situations that may occur. Common sense, caution and care must be exercised when installing, maintaining or operating appliance.

*Always* contact your dealer, distributor, service agent or manufacturer about problems or conditions you do not understand.

## Recognize Safety Symbols, Words, Labels

### ⚠ DANGER

**DANGER** – Immediate hazards which **WILL** result in severe personal injury or death.

### ⚠ WARNING

**WARNING** – Hazards or unsafe practices which **COULD** result in severe personal injury or death.

### ⚠ CAUTION

**CAUTION** – Hazards or unsafe practices which **COULD** result in minor personal injury or property damage.

### ⚠ DANGER

**To reduce risk of injury or death, follow basic precautions, including the following:**

**Important:** Child entrapment and suffocation are not problems of the past. Junked or abandoned refrigerators are still dangerous – even if they sit out for “just a few days.” If you are getting rid of your old refrigerator, please follow the instructions below to help prevent accidents.

*Before* you throw away your old refrigerator or freezer:

- Take off the doors.
- Leave the shelves in place so children may not easily climb inside.

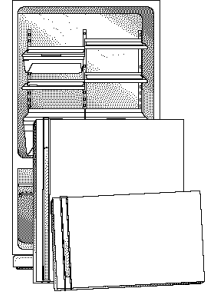

This appliance is equipped with a three-prong grounding plug for your protection against possible electrical shock hazards. It must be plugged into a grounding receptacle. Where a standard two-prong wall receptacle is encountered, it is the personal responsibility and obligation of the customer to have it replaced with a properly grounded three-prong wall receptacle. **Do not** under any circumstances, cut or remove the third (ground) prong from the power cord. **Do not** use an adapter plug.

Power supply cord with three-prong grounding plug

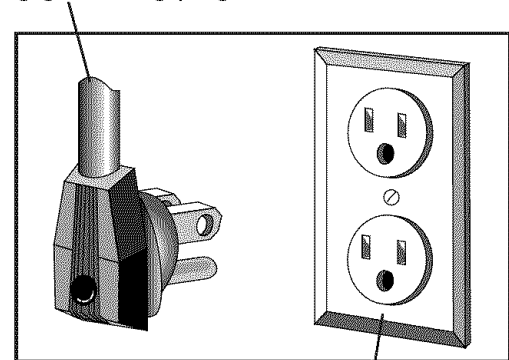

Grounding type wall receptacle



# Important Safety Instructions

## ⚠ WARNING

**To reduce risk of fire, electric shock, serious injury or death when using your refrigerator, follow these basic precautions, including the following:**

1. Read all instructions *before* using the refrigerator.
2. Observe all local codes and ordinances.
3. Be sure to follow grounding instructions.
4. Check with a qualified electrician if you are not sure this appliance is properly grounded.
5. **Do not** ground to a gas line.
6. **Do not** ground to a cold-water pipe.
7. Refrigerator is designed to operate on a separate 115 volt, 15 amp., 60 cycle line.
8. **Do not** modify plug on power cord. If plug does not fit electrical outlet, have proper outlet installed by a qualified electrician.
9. **Do not** use a two-prong adapter, extension cord or power strip.
10. **Do not** remove warning tag from power cord.
11. **Do not** tamper with refrigerator controls.
12. **Do not** service or replace any part of refrigerator unless specifically recommended in Use & Care Guide or published user-repair instructions. **Do not** attempt service if instructions are not understood or if they are beyond personal skill level.
13. *Always* disconnect refrigerator from electrical supply before attempting any service. Disconnect power cord by grasping the plug, not the cord.
14. Install refrigerator according to Installation Instructions. All connections for water, electrical power and grounding must comply with local codes and be made by licensed personnel when required.
15. Keep your refrigerator in good condition. Bumping or dropping refrigerator can damage refrigerator or cause refrigerator to malfunction or leak. If damage occurs, have refrigerator checked by qualified service technician.
16. Replace worn power cords and/or loose plugs.
17. *Always* read and follow manufacturer's storage and ideal environment instructions for items being stored in refrigerator.
18. Your refrigerator **should not** be operated in the presence of explosive fumes.
19. Children **should not** climb, hang or stand on any part of the refrigerator.
20. Clean up spills or water leakage associated with water installation.

**SAVE THESE INSTRUCTIONS**



# Warranty

## Warranty

### One Year Limited Warranty

When installed, operated and maintained according to all instructions supplied with the product, if this appliance fails due to a defect in material or workmanship within one year from the date of purchase, call 1-800-4-MY-HOME® to arrange for free repair.

If this appliance is used for other than private family purposed, this warranty applies for only 90 days from the date of purchase.

**This warranty covers only defects in material and workmanship. Sears will NOT pay for:**

1. Expendable items that can wear out from normal use, including but not limited to filters, belts, light bulbs, and bags.
2. A service technician to instruct the user in correct product installation, operation or maintenance.
3. A service technician to clean or maintain this product.
4. Damage to or failure of this product if it is not installed, operated or maintained according to all instructions supplied with the product.
5. Damage to or failure of this product resulting from accident, abuse, misuse or use for other than its intended purpose.
6. Damage to or failure of this product caused by the use of detergents, cleaners, chemicals or utensils other than those recommended in all instructions supplied with the product.
7. Damage to or failure of parts or systems resulting from unauthorized modifications made to this product.

### Disclaimer of implied warranties; limitation of remedies

Customer's sole and exclusive remedy under this limited warranty shall be product repair as provided herein. Implied warranties, including warranties of merchantability or fitness for a particular purpose, are

limited to one year or the shortest period allowed by law. Sears shall not be liable for incidental or consequential damages. Some states and provinces do not allow the exclusion or limitation of incidental or consequential damages, or limitations on the duration of implied warranties or merchantability or fitness, so these exclusions or limitations may not apply to you.

This warranty applies only while this appliance is used in the United States and Canada.

This warranty gives you specific legal rights, and you may also have other rights which vary from state to state.

**Sears, Roebuck and Co., Dept. 817WA, Hoffman Estates, IL 60179**

**Sears Canada Inc., Toronto, Ontario, Canada M5B 2B8**

### Reverse Osmosis Water Systems

- Some Reverse Osmosis home water systems cause low water pressure. Low water pressure can affect the water and ice dispensing system by causing small or hollow ice cubes and slow water flow from the dispenser. Service problems related to the home's Reverse Osmosis water system are not covered by the warranty.

### Product Record

In the space below record the model and serial numbers and purchase date of your refrigerator. You will find the model and serial number sticker inside the refrigerator section on the left wall.

Model Number: 596. \_\_\_\_\_

Serial Number: \_\_\_\_\_

Purchase Date: \_\_\_\_\_

**Keep this booklet and your Sears sales receipt in a safe place for future reference.**



# Protection Agreements

## In the U.S.A.

### Master Protection Agreements

*Congratulations on making a smart purchase.* Your new Kenmore® product is designed and manufactured for years of dependable operation. But like all products, it may require preventive maintenance or repair from time to time. That's when having a Master Protection Agreement can save you money and aggravation.

*Purchase a Master Protection Agreement now and protect yourself from unexpected hassle and expense.*

The Master Protection Agreement also helps extend the life of your new product. Here's what's included in the Agreement:

- ☑ **Expert service** by our 12,000 professional repair specialists
- ☑ **Unlimited service and no charge** for parts and labor on all covered repairs
- ☑ **"No-lemon" guarantee** – replacement of your covered product if four or more product failures occur within twelve months
- ☑ **Product replacement** if your covered product can't be fixed
- ☑ **Annual Preventive Maintenance Check** at your request – no extra charge
- ☑ **Fast help by phone** – phone support from a Sears technician on products requiring in-home repair, plus convenient repair scheduling
- ☑ **Power surge protection** against electrical damage due to power fluctuations
- ☑ **Rental reimbursement** if repair of your covered product takes longer than promised

Once you purchase the Agreement, a simple phone call is all that it takes for you to schedule service. You can call anytime day or night, or schedule a service appointment online.

Sears has over 12,000 professional repair specialists, who have access to over 4.5 million quality parts and accessories. That's the kind of professionalism you can count on to help prolong the life of your new purchase for years to come. Purchase your Master Protection Agreement today!

**Some limitations and exclusions apply. For prices and additional information, call 1-800-827-6655.**

### Sears Installation Service

*For Sears professional installation* of home appliances, garage door openers, water heaters, and other major home items, in the USA call **1-800-4-MY-HOME®** (1-800-469-4663).

## In Canada

### Maintenance Agreements

Your purchase has added value because you can depend on Sears HomeCentral® for service. With over 2,400 Service Technicians and more than a million parts and accessories, we have the tools, parts, knowledge and skills to back our pledge: We Service What We Sell.

Your Kenmore® product is designed, manufactured and tested to provide years of dependable operation. But like all products, it may require service from time to time. The Sears Maintenance Agreement offers you an outstanding service program, affordably priced.

#### Sears Maintenance Agreement

- Is your way to buy tomorrow's service at today's price
- Eliminates repair bills resulting from normal wear and tear
- Provides phone support from a Sears technician on products requiring in-home repair
- Even if you don't need repairs, provides an annual Preventive Maintenance Check, at your request, to ensure that your product is in proper running condition

**Some limitations apply. For information about Sears Canada Maintenance Agreements, call 1-800-361-6665**



# Installation

Your refrigerator was packed carefully for shipment. Remove and discard shelf packaging and tape. **Do not** remove the serial plate.

## Location

- **Do not** install refrigerator near oven, radiator or other heat source. If not possible, shield refrigerator with cabinet material.
- **Do not** install where temperature falls below 55° F (13° C) or rises above 110° F (43° C). Malfunction may occur at this temperature.

## Measuring the Opening

When installing your refrigerator, measure carefully. Allow ½" space at top and ½" space behind the machine compartment cover (located in the rear) for proper air circulation.

Subflooring or floor coverings (i.e. carpet, tile, wood floors, rugs) may make your opening smaller than anticipated.

Some clearance may be gained by using the leveling procedure under *Leveling*.

**Important:** If refrigerator is to be installed into a recess where the top of the refrigerator is completely covered, use distance from floor to top of hinge cap to verify proper clearance.

## Transporting Your Refrigerator

- **NEVER** transport refrigerator on its side. If an upright position is not possible, lay refrigerator on its back. Allow refrigerator to sit upright for approximately 30 minutes *before* plugging it in to assure oil returns to the compressor. Plugging the refrigerator in immediately may cause damage to internal parts.
- Use an appliance dolly when moving refrigerator. **ALWAYS** truck refrigerator from its side or back—**NEVER** from its front.
- Protect outside finish of refrigerator during transport by wrapping cabinet in blankets or inserting padding between the refrigerator and dolly.
- Secure refrigerator to dolly firmly with straps or bungee cords. Thread straps through handles when possible. **Do not** over-tighten. Over-tightening restraints may dent or damage outside finish.

## Leveling

### ⚠ CAUTION

To protect property and refrigerator from damage, observe the following:

- Protect vinyl or other flooring with cardboard, rugs, or other protective material.
- Do not use power tools when performing leveling procedure.

To enhance the appearance and maintain performance, the refrigerator should be level.

### Note

- Complete any required door reversal, panel installation and/or a water supply connection, before leveling.

### Materials Needed

- ⅜" hex head driver
- Carpenter's level

1. Remove toe grille.

- Grasp firmly and pull outward to unclip.

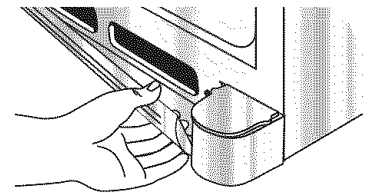

2. Remove bottom hinge cover(s).

- Place the eraser end of a pencil or similar blunt tool in the cover notch.

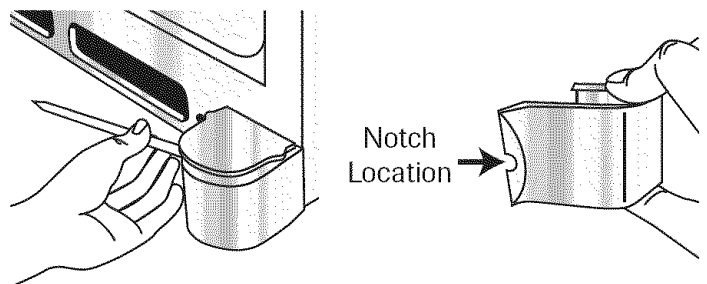

- Use slight pressure to pry the cover loose.
- Continue to maintain downward pressure to the notched side of the cover while swinging it off.

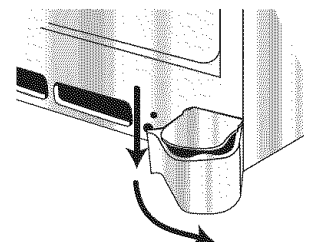



# Installation

- Using hex head driver, turn the front adjustment screws (A) on each side to raise or lower the front of the refrigerator.

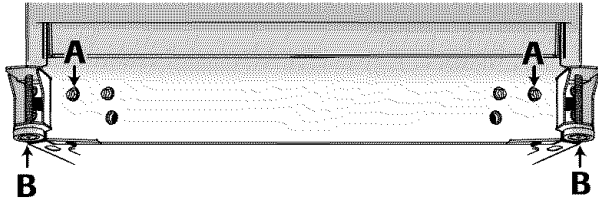

- Using the carpenter's level, make sure front of refrigerator is  $\frac{1}{4}$ " (6 mm) or  $\frac{1}{2}$ " bubble higher than back of refrigerator and that the refrigerator is level from side to side.
- Turn stabilizing legs (B) clockwise until firmly against floor.
- Replace hinge cover(s).
  - Position cover into the outer edge of the hinge.
  - Swing the cover toward the cabinet and snap it into place.
- Replace the toe grille.

## Note

- For proper reinstallation, ensure the "top" marking on the interior of the toe grille is oriented correctly.
  - Align the toe grille mounting clips with the lower cabinet slots.
  - Push the toe grille firmly until it snaps into place.

## Door Removal

Some installations require door removal to transport the refrigerator to its final location.

### ⚠ WARNING

To avoid electrical shock which can cause severe personal injury or death, observe the following:

- Disconnect power to refrigerator *before* removing doors. Connect power *only after* replacing doors.

### ⚠ CAUTION

To avoid damage to walls and flooring, protect vinyl or other flooring with cardboard, rugs or other protective material.

## Materials Needed:

- Phillips screwdriver
- $\frac{5}{16}$ " hex head driver

- Unplug power cord from power source.
- Remove toe grille (see page 7).
- Remove top hinge cover from refrigerator door by removing Phillips screw and retain screw and cover for later use.

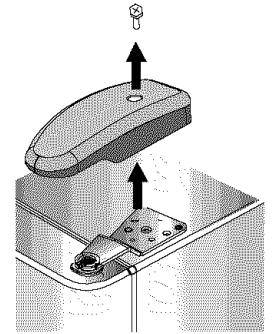

- Unscrew  $\frac{5}{16}$ " hex head screws from top hinge to remove hinge and retain all screws for later use.

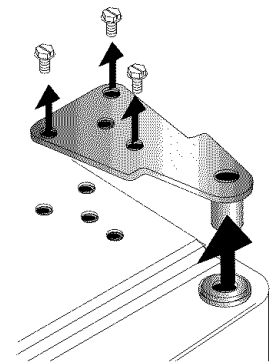

- Lift refrigerator door from center hinge pin.

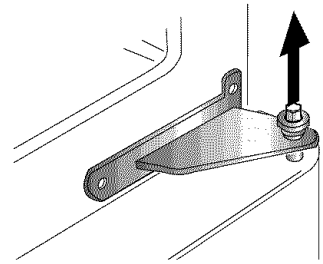

- Hold freezer door while removing hinge pin with a  $\frac{5}{16}$ " hex head driver. Remove door from bottom hinge and retain hinge pin for later use. Remove any door shims if present.

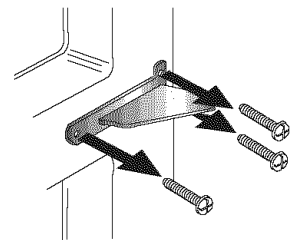

- Remove Phillips screws to remove center hinge and retain all screws for later use.

- Remove bottom hinge or stabilizing bracket with  $\frac{3}{8}$ " hex head driver and retain screws for later use. Lift out bottom hinge pin.

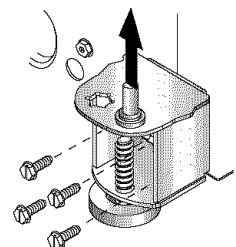





# Installation

## Reinstallation of the Door

### Materials Needed:

- Phillips screwdriver
- 5/16" hex head driver

#### 1. Install hinge assemblies:

- Install top hinge loosely with 5/16" hex head screws.
- Install center hinge with Phillips screws.
- Install bottom hinge with 3/8" hex head screws.

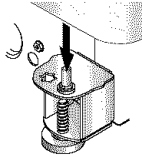

#### 2. Insert bottom hinge pin.

- Locate bottom hinge hole closest to outside edge of cabinet, and insert bottom hinge pin. Replace any door shims, if present.

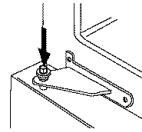

#### 3. Place hinge side of freezer door on bottom hinge pin and hold freezer door upright while installing center hinge pin with 5/16" hex head driver.

- Replace any applicable door shims.
- Make sure the hinge pin is installed tightly.

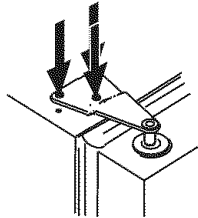

#### 4. Place hinge side of refrigerator door on center hinge pin.

#### 5. While holding refrigerator door upright, tighten down top hinge with 5/16" hex head driver and replace hinge cover.

## Door Reversal

In some installations, reversing the door swing allows for more convenient access to stored items. Both doors can be reversed.

1. Remove door(s) (see page 8).
2. Transfer cabinet plugs and cabinet screws to opposite side of cabinet.

- Remove cabinet plugs with flat blade of screwdriver tip wrapped in masking tape.
- Remove center mullion screws with 5/16" hex head screwdriver.
- Remove bottom mullion screws with 3/8" hex head driver.

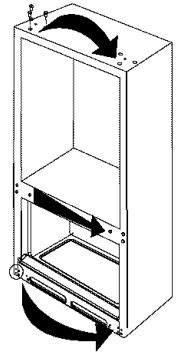

### CAUTION

#### To avoid possible injury and damage to property:

- Place doors on a nonabrasive surface protected by towels or rugs while working directly on doors.

3. Transfer door stops from bottom edge of fresh food door and freezer door, if applicable, to opposite side of door edge.

- Use a Phillips screwdriver for removal and installation.

4. Install handles (see page 10).

5. Reinstall the door(s).

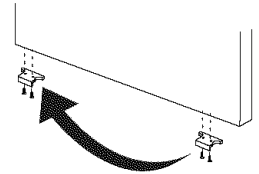



# Installation

## Handles

If not installed, the handle is located in the interior of the fresh food section.

Remove and discard handle packaging and tape.

### Fresh Food Handles

#### Standard Front Mount Handle

##### Materials Needed:

- Phillips screwdriver
- ¼" hex head driver

##### To Install:

1. Remove ¼" hex head screws from door face with hex head driver, and Phillips screw from top of door.

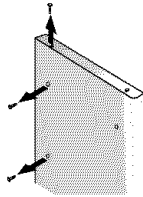

- If reversing door, remove door plugs from opposite side of door and insert in screw holes.

2. Align handle holes with screw holes on door face and secure with two door face screws from step 1.

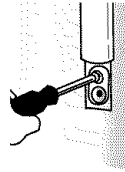

3. Locate handle trim in literature pack and install over top and bottom of handle, as illustrated.

- Secure top handle trim with remaining screw removed in step 1.
- Snap bottom trim over bottom portion of handle.

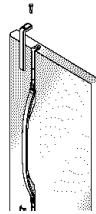

##### To Remove:

1. Remove top handle trim by removing top handle screw.

- Retain trim and screw for later replacement.

2. Pry bottom handle trim from handle with screwdriver flat blade wrapped in masking tape.

- Retain trim for later replacement.

3. Remove two hex head screws.

- Retain screws for later replacement.

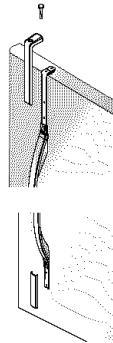

## Freezer Handle

##### Materials Needed:

- Phillips screwdriver

##### To Install:

1. Install handle by fastening with screws removed from edge of door.

- If reversing freezer door, remove door plugs from top edge of door and insert into screw holes.

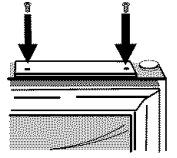

##### To Remove:

1. Remove handle screws with Phillips screwdriver and retain screws for later use.

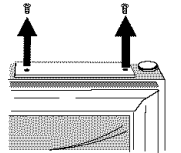



# Installation

## Connecting the Water Supply (select models)

### ⚠ WARNING

To reduce the risk of injury or death, follow basic precautions, including the following:

- Read all instructions *before* installing ice maker.
- **Do not** attempt installation if instructions are not understood or if they are beyond personal skill level.
- Observe all local codes and ordinances.
- **Do not** service ice maker unless specifically recommended in Use & Care Guide or published user-repair instructions.
- Disconnect power to refrigerator *before* installing ice maker.
- Water damage due to an improper water connection may cause mold/mildew growth. Clean up spills or leakage immediately!

### ⚠ CAUTION

To avoid property damage or possible injury, follow basic precautions, including the following:

- Consult a plumber to connect  $\frac{1}{4}$ " **O.D. copper tubing** to household plumbing to assure compliance with local codes and ordinances.
- Confirm water pressure to water valve is between 35 and 100 pounds per square inch.
- **Do not** use a self-piercing, or  $\frac{3}{16}$ " saddle valve. Both reduce water flow and can become clogged over time, and may cause leaks if repair is attempted.
- Tighten nuts by hand to prevent cross threading. Finish tightening nuts with pliers and wrenches. **Do not** over-tighten.
- Wait two to three hours *before* placing refrigerator into final position to check and correct any water leaks. Recheck for leaks after 24 hours.
- Verify the copper tubing under the sleeve is smooth and free from defects. **Do not** reuse an old sleeve.

### Materials Needed:

- $\frac{1}{4}$ " outer diameter flexible copper tubing
- Shut-off valve (requires a  $\frac{1}{4}$ " hole to be drilled into water supply line *before* valve attachment)
- Adjustable wrench (2)
- $\frac{1}{4}$ " hex nut driver

### Notes:

- Use copper tubing only for installation. Plastic is less durable and can cause damage.
- Add 8' to tubing length needed to reach water supply for creation of service loop.

1. Create service loop with copper tubing (minimum 2' diameter). Avoid kinks in the copper tubing when bending the service loop.

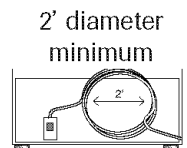

2. Remove plastic cap from water valve inlet port.

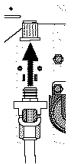

3. Place brass nut (A) and sleeve (B) on copper tube end as illustrated. **Reminder:** Do not use an old sleeve.

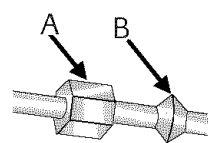

4. Place end of copper tubing into water valve inlet port. Shape tubing slightly. Do not kink – so that tubing feeds straight into inlet port.

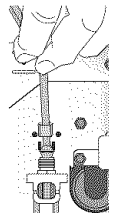

5. Slide brass nut over sleeve and screw nut into inlet port. Tighten nut with wrench.

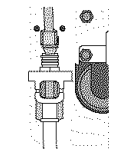

**Important:** Do not overtighten. Cross threading may occur.

6. Pull on tubing to confirm connection is secure. Connect tubing to frame with water tubing clamp (C) and turn on water supply. Check for leaks and correct if necessary.

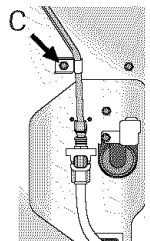

7. Monitor water connection for 24 hours. Correct leaks, if necessary.



# Temperature Controls

## Touch Temperature Controls

The controls are located at the top front of the refrigerator compartment.

**Note:** The Freezer control turns the cooling system on. Neither section will cool if freezer is set to OFF.

### Control

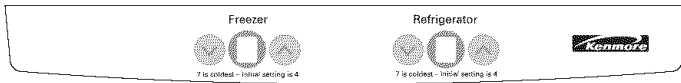

## Initial Control Settings

After plugging the refrigerator in, set the controls.

- Pressing the or pads adjusts the controls to the desired setting.
- The temperature control range for both compartments is 1 through 7 (coldest).
- Initially set the Refrigerator control on **4**.
- Initially set the Freezer control on **4**.
- Let the refrigerator run at least 8 to 12 hours before adding food.

## Warm Cabinet Surfaces

At times, the front of the refrigerator cabinet may be warm to the touch. This is a normal occurrence that helps prevent moisture from condensing on the cabinet. This condition will be more noticeable when you first start the refrigerator, during hot weather and after excessive or lengthy door openings.

## Adjusting the Controls

- 24 hours after adding food, you may decide that one or both compartments should be colder or warmer. If so, adjust the control(s) as indicated in the *Temperature Control Guide* table below. See page 17 for instructions on checking compartment temperature.
- Except when starting the refrigerator, **do not** change either control more than one number at a time.
- Allow 24 hours for temperatures to stabilize.
- Changing either control will have some effect on the temperature of the other compartment.

### Temperature Control Guide

<b>Refrigerator too warm</b>	Set the Refrigerator control to next higher number by pressing the  pad.
<b>Refrigerator too cold</b>	Set the Refrigerator control to next lower number by pressing the  pad.
<b>Freezer too warm</b>	Set the Freezer control to next higher number by pressing the  pad.
<b>Freezer too cold</b>	Set the Freezer control to next lower number by pressing the  pad.
<b>Turn refrigerator OFF</b>	Press the Refrigerator or Freezer  pad until a dash (--) appears in the display.



# Fresh Food Features

## Shelves

### ⚠ CAUTION

To avoid personal injury or property damage, observe the following:

- **Never** attempt to adjust a shelf that is loaded with food.
- Confirm shelf is secure *before* placing items on shelf.
- Handle tempered glass shelves carefully. Shelves may break suddenly if nicked, scratched, or exposed to sudden temperature change.

Your refrigerator has Spillproof Glass Shelves. The Spillproof shelves have a spill retainer edge which allows for easier clean up and some are equipped with a slide out feature. To slide out, grasp the front of the shelf and pull forward. Push in the shelf to return to the original position.

### To Remove a Shelf:

- Slightly tilt up the front and lift up the rear of the shelf, then pull the shelf straight out.

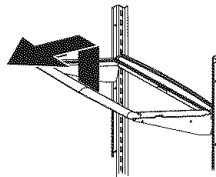

### To Lock the Shelf Into Another Position:

- Tilt up the front edge of the shelf.
- Insert the hook into the desired frame openings and let the shelf settle into place.
- Be sure the shelf is securely locked at the rear.

The Crisper Top serves as the lower fresh food shelf.

### To Remove the Crisper Top:

- Place hand under the frame to push up the glass. Lift glass out.
- Lift frame from refrigerator liner rails.

### To Install:

- Replace frame in refrigerator liner rails.
- Carefully replace glass into frame.

## Door Storage

### Dairy Center

The Dairy Center provides convenient door storage for spreadable items such as butter and margarine. This compartment can be moved to different locations to accommodate storage needs. To use the dairy center, raise the cover.

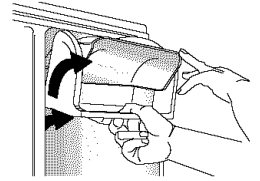

### To Remove:

- Raise the cover, pull upward and tilt out.

### To Install:

- Slide the Dairy Center in and down until firmly seated in the door liner.

### Door Buckets

Door Buckets can be moved to meet storage needs.

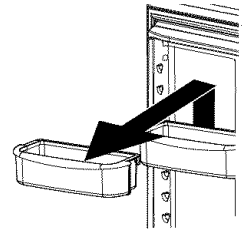

### To Remove:

- Slide bucket up and pull straight out.

### To Install:

- Slide bucket in and down until firmly seated in the door liner.

### Adjustable Deep Tilt-Out Door Buckets

The Adjustable Deep Tilt-Out Door Bucket provides easy access to food items stored in the door.

### To Remove Bucket:

- Tilt bucket out.
- Pull straight out of the frame.

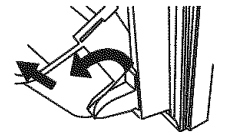

### To Install Bucket:

- Tilt the front of the bucket down slightly.
- Slide into bracket and tip upright.

### To Move Bucket Frame to Another Location:

- Remove bucket.
- Lift frame up and pull straight out.

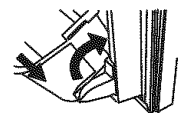

Slide the frame in and down into the new location.



# Fresh Food Features

## Full-Width Door Shelf

Full-Width Door Shelf removes for easy cleaning.

### To Remove:

- Slide shelf up and pull straight out.

### To Install:

- Slide shelf in and down until firmly seated in the door liner.

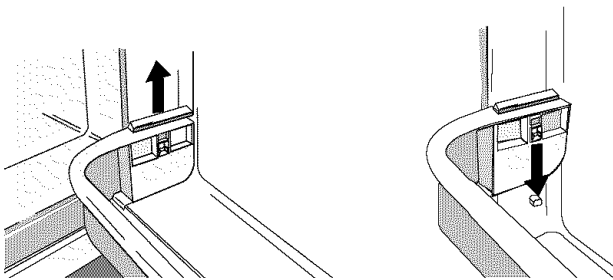

## Storage Drawers

### Snack Drawer

The Snack Drawer can be used for storage of miscellaneous items or extra produce.

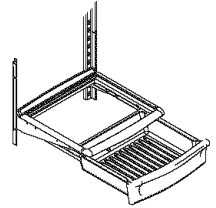

### To Remove:

- Pull drawer out to full extension. Tilt up front of drawer and pull straight out.

### To Install:

- Insert drawer into frame rails and push back into place.

## Crisper Drawers

The Crisper Drawers provide a higher humidity environment for fresh fruit and vegetable storage.

### Controls

The Crisper Controls regulate the amount of humidity in the crisper drawer. Slide the control toward the **LOW** setting for produce with outer skins. Slide the control toward the **HIGH** setting for leafy produce.

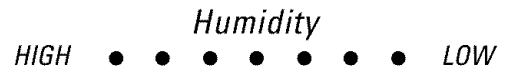

### To Remove:

- Pull drawer out to full extension. Tilt up front of drawer and pull straight out.

### To Install:

- Insert drawer into frame rails and push back into place.

**Note:** For best results, keep the crisper drawers tightly closed.

# Freezer Features

## Shelves and Baskets

### Freezer Shelf

Select models have a shelf divider.

#### To Remove:

- Pull shelf out to full extension. Tilt up front of shelf and pull straight out.

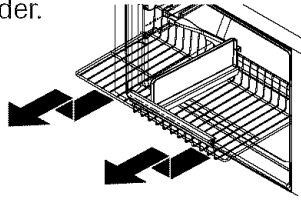

#### To Install:

- Insert shelf into freezer liner rails and push to back of compartment.

### Wire Basket

#### To Remove:

- Pull basket out to full extension. Tilt up front of basket and pull straight out.

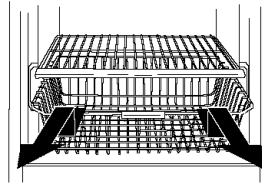

#### To Install:

- Insert basket into freezer liner rails and push back into place.

### Freezer Door Shelf

The Freezer Door Shelf provides convenient storage for frozen food items in freezer door.

#### To Remove:

- Lift shelf from side liner tabs and pull out.

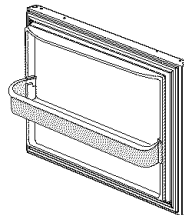

#### To Install:

- Fit ends of shelf on liner tabs and slide down.

## Accessories

### Ice Cube Tray (select models)

The Ice Cube Tray provides an area to freeze cubes for manual dispensing of ice.

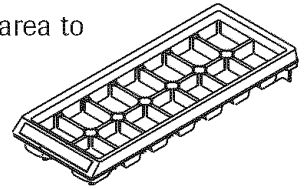

To release ice cubes from tray, hold tray upside down over a storage container and twist both ends of tray until cubes release.

The Ice Service Rack (select models) holds the ice cube tray.

#### To Install:

- Slide L-shaped groove of shelf down over back wall screw. Push rack back until screw is stopped in L-shaped groove (1). Slide front portion of shelf over front wall screw (2).

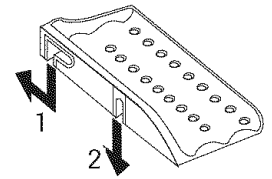

#### To Remove:

- Lift front portion of rack from front wall screw.
- Pull rack forward, then lift to remove rack from back wall screw.



## Automatic Ice Maker (select models)

Select models have a factory installed ice maker. Connect the ice maker to the water supply as instructed on page 11. **Proper water flow and a level refrigerator are essential for optimal ice maker performance.**

### Operating Instructions

- Confirm ice bin is in place and ice maker arm is down.
- After freezer section reaches between 0° to 2° F (-17° to -16° C), ice maker fills with water and begins operating. You will have a complete harvest of ice approximately every three hours.
- Allow approximately 24 hours after installation to receive first harvest of ice.
- Discard ice created within first 12 hours of operation to assure system is flushed of impurities.
- Stop ice production by raising ice maker arm until click is heard.
- Ice maker will remain in the off position until arm is pushed down.
- The first one or two batches will probably contain undersized and irregular cubes because of air in the supply line.
- When the ice cubes are ejected it is normal for several cubes to be joined together at the ends. They can easily be broken apart. The ice maker will continue to make ice until the supply of ice cubes raises the sensor arm, shutting the ice maker off.
- Certain sounds may accompany the various cycles of the ice maker. The motor may have a slight hum, the cubes will rattle as they fall into an empty storage pan and the water valve may click or "buzz" occasionally. These sounds are normal.
- If the ice is not used frequently, the ice cubes will become cloudy, shrink, stick together and taste stale. Empty the ice storage bin periodically and wash it in lukewarm water. Be sure to dry the bin thoroughly *before* replacing it.

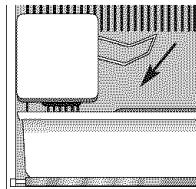

- Beverages and foods **should not** be placed in the ice storage bin for quick chilling. These items can block the sensor arm, causing the ice maker to malfunction.
- Turn off (arm up) the ice maker when the water supply is to be shut off for several hours.

#### To Remove the Ice Bin:

- Pull it forward, away from the ice maker. To avoid the ice maker dumping ice while the bin is removed, turn the ice maker off by raising the sensor arm.

#### To Install the Ice Bin:

- Reverse the above procedure. Turn the ice maker on by lowering the sensor arm.

### **⚠ WARNING**

**To avoid personal injury or property damage, observe the following:**

- **Do not** place fingers or hands on the automatic ice making mechanism while the refrigerator is plugged in. This will help protect you from possible injury. It will also prevent interference with moving parts of the ejector mechanism and the heating element that releases the cubes.
- Under certain rare circumstances, ice cubes may be discolored, usually appearing with a green-bluish hue. The cause of this unusual discoloration can be a combination of factors such as certain characteristics of local waters, household plumbing and the accumulation of copper salts in an inactive water supply line which feeds the ice maker. Continued consumption of such discolored ice cubes may be injurious to health. If such discoloration is observed, discard the ice cubes and contact your dealer to purchase and install a water line filter.
- Water damage due to improper water connection may cause mold/mildew growth.
- Clean up water and ice spills to avoid personal injury and to prevent mold/mildew growth.





# Food Storage Tips

## Fresh Food Storage

- The fresh food compartment of a refrigerator should be kept between 34°-40° F (1°-4° C) with an optimum temperature of 37° F (3° C). To check the temperature, place an appliance thermometer in a glass of water and place in the center of the refrigerator. Check after 24 hours. If the temperature is above 40° F (4° C) adjust the controls as explained on page 12.
- Avoid overcrowding the refrigerator shelves. This reduces the circulation of air around the food and results in uneven cooling.

## Fruits and Vegetables

- The crisper drawers trap humidity to help preserve the fruit and vegetable quality for longer time periods (see page 14).
- Sort fruits and vegetables *before* storage and use bruised or soft items first. Discard those showing signs of decay.
- *Always* wrap odorous foods such as onions and cabbage so the odor does not transfer to other foods.
- While vegetables need a certain amount of humidity to remain fresh, too much humidity can shorten storage times (especially leafy vegetables). Drain vegetables well *before* storing.
- Wait to wash fresh produce until right before use.

## Meat and Cheese

- Raw meat and poultry should be wrapped securely so leakage and contamination of other foods or surfaces does not occur.
- Occasionally mold will develop on the surface of hard cheeses (Swiss, Cheddar, Parmesan). Cut off at least an inch around and below the moldy area. Keep your knife or instrument out of the mold itself. **Do not** try to save individual cheese slices, soft cheese, cottage cheese, cream, sour cream or yogurt when mold appears.

## Dairy Food

- Most dairy foods such as milk, yogurt, sour cream and cottage cheese have freshness dates on their cartons for appropriate length of storage. Store these foods in the original carton and refrigerate immediately after purchasing and after each use.

## Frozen Food Storage

- The freezer compartment of a refrigerator should be kept at approximately 0° F (-17° C). To check the temperature, place an appliance thermometer between the frozen packages and check after 24 hours. If the temperature is above 0° F (-17° C), adjust the control as described on page 12.
- A freezer operates more efficiently when it is at least two-thirds full.

## Packaging Foods for Freezing

- To minimize dehydration and quality deterioration use aluminum foil, freezer wrap, freezer bags or airtight containers. Force as much air out of the packages as possible and be sure they are tightly sealed. Trapped air can cause the food to dry out, change color and develop an off-flavor (freezer burn).
- Overwrap fresh meats and poultry with suitable freezer wrap prior to freezing.
- **Do not** refreeze meat that has completely thawed.

## Loading the Freezer

- Avoid adding too much warm food to the freezer at one time. This overloads the freezer, slows the rate of freezing and can raise the temperature of frozen foods.
- Leave space between the packages so cold air can circulate freely, allowing food to freeze as quickly as possible.
- Avoid storing hard-to-freeze foods such as ice cream and orange juice on the freezer door shelves. These foods are best stored in the freezer interior where the temperature varies less with door openings.

Refer to the *Food Storage Chart* on pages 18 and 19 for approximate storage times.



# Food Storage Tips

## Food Storage Chart

Storage times are approximate and may vary depending on type of packaging, storage temperature, and the quality of the food when purchased.

FOODS	REFRIGERATOR	FREEZER	STORAGE TIPS
<b>DAIRY PRODUCTS</b>			
Butter	1 month	6 to 9 months	Wrap tightly or cover.
Milk and cream	1 week	Not recommended	Check carton date. Close tightly. <b>Do not</b> return unused portions to original container. <b>Do not</b> freeze cream unless whipped.
Cream cheese, cheese spread and cheese food	1 to 2 weeks	Not recommended	Wrap tightly.
Cottage cheese	3 to 5 days	Not recommended	Store in original carton. Check carton date.
Sour cream	10 days	Not recommended	Store in original carton. Check carton date.
Hard cheese (Swiss, Cheddar and Parmesan)	1 to 2 months	4 to 6 months May become crumbly	Wrap tightly. Cut off any mold.
<b>EGGS</b>			
Eggs in the shell	3 weeks	Not recommended	Refrigerate small ends down.
Leftover yolks or whites	2 to 4 days	9 to 12 months	For each cup of yolks to be frozen, add 1 tsp. sugar for use in sweet, or 1 tsp. salt for non-sweet dishes.
<b>FRUITS</b>			
Apples	1 month	8 months (cooked)	May also store unripe or hard apples at 60° to 70° F (16° to 21° C).
Bananas	2 to 4 days	6 months (whole/peeled)	Ripen at room temperature <i>before</i> refrigerating. <b>Note:</b> Bananas will darken when refrigerated.
Pears, plums, avocados	3 to 4 days	Not recommended	Ripen at room temperature <i>before</i> refrigerating. <b>Note:</b> Avocados will darken when refrigerated.
Berries, cherries, apricots	2 to 3 days	6 months	Ripen at room temperature <i>before</i> refrigerating.
Grapes	3 to 5 days	1 month (whole)	Ripen at room temperature <i>before</i> refrigerating.
Citrus fruits	1 to 2 weeks	Not recommended	May also store at 60° to 70° F (16° to 21° C). If refrigerated, store uncovered.
Pineapples, cut	2 to 3 days	6 to 12 months	Will not ripen after purchase. Use quickly.



# Food Storage Tips

FOODS	REFRIGERATOR	FREEZER	STORAGE TIPS
<b>VEGETABLES</b>			
Asparagus	1 to 2 days	8 to 10 months	<b>Do not</b> wash before refrigerating. Store in crisper.
Brussels sprouts, broccoli, cauliflower, green peas, lima beans, onions, peppers	3 to 5 days	8 to 10 months	Wrap odorous foods. Leave peas in pods.
Cabbage, celery	1 to 2 weeks	Not recommended	Wrap odorous foods and refrigerate in crisper.
Carrots, parsnips, beets and turnips	7 to 10 days	8 to 10 months	Remove tops. Wrap odorous foods and refrigerate in the crisper.
Lettuce	7 to 10 days	Not recommended	
<b>POULTRY and FISH</b>			
Chicken and Turkey, whole	1 to 2 days	12 months	Keep in original packaging for refrigeration. Place in the meat and cheese drawer. When freezing longer than two weeks, overwrap with freezer wrap.
Chicken and Turkey, pieces	1 to 2 days	9 months	
Fish	1 to 2 days	2 to 6 months	
<b>MEATS</b>			
Bacon	7 days	1 month	
Beef or lamb, ground	1 to 2 days	3 to 4 months	Fresh meats can be kept in original packaging for refrigeration.
Beef or lamb, roast and steak	3 to 5 days	6 to 9 months	Place in the meat and cheese drawer. When freezing longer than two weeks, overwrap with freezer wrap.
Ham, fully cooked,	whole	1 to 2 months	
	half	1 to 2 months	
	slices	1 to 2 months	
Luncheon meat	3 to 5 days	1 to 2 months	Unopened, vacuum-packed luncheon meat may be kept up to two weeks in the meat and cheese drawer.
Pork, roast	3 to 5 days	4 to 6 months	
Pork, chops	3 to 5 days	4 months	
Sausage, ground	1 to 2 days	1 to 2 months	
Sausage, smoked	7 days	1 to 2 months	
Veal	3 to 5 days	4 to 6 months	
Frankfurters	7 days	1 month	Processed meats should be tightly wrapped and stored in the meat and cheese drawer.

Sources: United States Department of Agriculture; Food Marketing Institute; Cooperative Extension Service, Iowa State University



# Care and Cleaning

## ⚠ WARNING

To avoid electrical shock which can cause severe personal injury or death, disconnect power to refrigerator *before* cleaning. After cleaning, connect power.

## ⚠ CAUTION

**To avoid personal injury or property damage, observe the following:**

- Read and follow manufacturer's directions for all cleaning products.
- **Do not** place buckets, shelves or accessories in dishwasher. Cracking or warping of accessories may result.

## Refrigerator Cleaning Chart

PART	DO NOT USE	DO
<b>Textured Doors and Exterior</b>	Abrasives or harsh cleaners Ammonia Chlorine bleach Concentrated detergents or solvents Metal or plastic-textured scouring pads	Use 4 tablespoons of baking soda dissolved in 1 quart (1 liter) warm soapy water. Rinse surfaces with clean, warm water and dry immediately to avoid water spots.
<b>Cabinet Interior</b>		
<b>Door Gaskets</b>	Abrasives or harsh cleaners Metal or plastic-textured scouring pads	Use warm, soapy water and a soft, clean cloth or sponge.
<b>Condenser Coil</b> <i>Remove base grille to access.</i>	Anything other than a vacuum cleaner	Use a vacuum cleaner hose nozzle.
<b>Condenser Fan Outlet Grille</b> <i>See back of refrigerator.</i>		Use a vacuum cleaner hose nozzle with brush attachment.
<b>Accessories</b> <i>Shelves, buckets, drawers, etc.</i>	A dishwasher	Follow removal and installation instructions from appropriate feature section. <b>Allow accessories to adjust to room temperature.</b> Dilute mild detergent and use a soft, clean cloth or sponge for cleaning. Use a plastic bristle brush to get into crevices. Rinse surfaces with clean, warm water. Dry glass and clear items immediately to avoid spots.



# Care and Cleaning

## Removing Odors From Refrigerator

### ⚠ WARNING

To avoid electrical shock which can cause severe personal injury or death, disconnect power to refrigerator *before* cleaning. After cleaning, reconnect power.

1. Remove all food and turn the refrigerator **OFF**.
2. Disconnect power to the refrigerator.
3. Clean the walls, floor, ceiling of cabinet interior, drawers, shelves and gaskets according to the instructions on page 20.
4. Dilute mild detergent and brush solution into crevices using a plastic bristle brush. Let stand for 5 minutes. Rinse surfaces with warm water. Dry surfaces with a soft, clean cloth.
5. Wash and dry all bottles, containers and jars. Discard spoiled or expired items.
6. Wrap or store odor-causing foods in tightly sealed containers to prevent recurring odors.
7. Reconnect power to refrigerator and return food to refrigerator.
8. Allow the refrigerator to cool.
9. After 24 hours, check if odor has been eliminated.

### **If odor is still present:**

1. Remove drawers and place on top shelf of refrigerator.
2. Pack refrigerator and freezer sections – including doors – with crumpled sheets of black and white newspaper.
3. Place charcoal briquettes randomly on crumpled newspaper in both freezer and refrigerator compartments.
4. Close doors and let stand 24 to 48 hours.

## Energy Saving Tips

- Avoid overcrowding refrigerator shelves. Overcrowding reduces air circulation around food and causes refrigerator to run longer.
- Avoid adding too much warm food to refrigerator at one time. This overloads compartments and slows rate of cooling.
- **Do not** use aluminum foil, wax paper, or paper toweling as shelf liners. This decreases air flow and causes refrigerator to run less efficiently.
- A freezer that is two-thirds full runs most efficiently.
- Locate refrigerator in coolest part of room. Avoid areas of direct sunlight, or near heating ducts, registers or other heat producing appliances. If this is not possible, isolate exterior by using a section of cabinet or an added layer of insulation.
- Clean door gaskets every three months according to cleaning instructions. This will assure that door seals properly and refrigerator runs efficiently.
- Take time to organize items in refrigerator to reduce time that door is open.
- Be sure your doors are closing securely by leveling refrigerator as instructed in your installation instructions.
- Clean condenser coils as indicated in the cleaning instructions every three months. This will increase energy efficiency and cooling performance.



# Care and Cleaning

## Replacing Light Bulbs

### ⚠ WARNING

To avoid electrical shock which can cause severe personal injury or death, disconnect power to refrigerator *before* replacing light bulb. After replacing light bulb, reconnect power.

### ⚠ CAUTION

To avoid personal injury or property damage, observe the following:

- Allow light bulb to cool.
- Wear gloves when replacing light bulb.

## Fresh Food Section

(style of light shield varies)

1. Slide clear light shield toward back of compartment to release from light assembly.

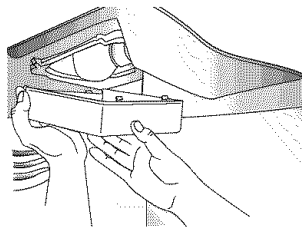

2. Remove light bulbs.
3. Replace with appliance bulbs **no greater than 40 watts**.
4. Replace light bulb cover by inserting tabs on light shield into liner holes on each side of light assembly. Slide shield toward front of refrigerator until it locks into place. **Do not** force shield beyond locking point. Doing so may damage light shield.

## Freezer Section (style of light shield varies)

1. Reach behind the light cover.
2. With firm pressure, press forward on the notches at the back of the cover and pull down. The cover will open from the back.
3. Remove the cover.
4. Remove light bulb.
5. Replace bulb with appliance bulb **no greater than 40 watts**.
6. Insert front tabs of light cover into slots in freezer liner and snap rear portion over light assembly until rear tab engages.

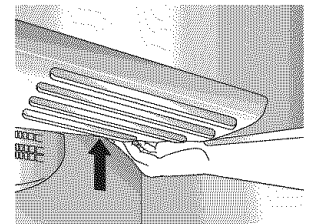
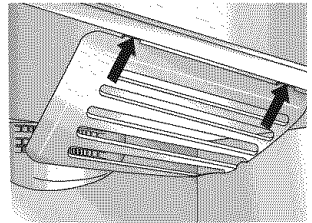
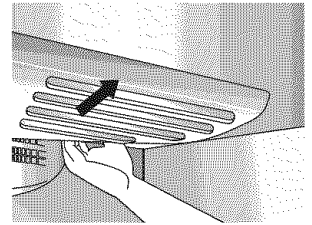



# Care and Cleaning

## Preparing for Vacation

**For short vacations or absences (three months or less):**

1. Remove all perishables.
2. If no one will be checking in on the refrigerator during your absence, remove all frozen items also.
3. Since your refrigerator has an automatic ice maker:
  - Shut off the water supply to the ice maker at least one day ahead of time.
  - After the last load of ice drops, raise the wire shut off arm to the **OFF** position.
  - Empty the ice bin.
4. If the room temperature will drop below 55° F (13° C), follow the instructions for longer absences.

**For long vacations, absences (more than three months) OR if the room temperature will drop below 55° F (13° C):**

1. Remove food.
2. Since your refrigerator has an automatic ice maker:
  - Shut off the water supply to the ice maker at least one day ahead of time.
  - After the last load of ice drops, raise the wire shut off arm to the **OFF** position.
  - Empty the ice bin.
3. Turn the Freezer control to **OFF**.
4. Unplug the refrigerator.
5. Thoroughly clean the interior of both compartments with a baking soda solution and a clean, soft cloth (four tablespoons of baking soda in one quart of warm water).
6. Dry thoroughly.
7. Leave the doors open to prevent the formation of mold and mildew.

## Upon your return:

**After a short vacation or absence:**

- Reconnect the water supply and turn on supply valve (see page 11).
- Monitor water connection for 24 hours and correct leaks if necessary.
- Restart the ice maker by lowering the ice maker arm.
- Discard at least the first *three* ice harvests.

**After a long vacation or absence:**

- If your refrigerator has an automatic ice maker, reconnect the water supply and turn on supply valve (see page 11).
- Plug the refrigerator back in and reset controls (see page 12).
- Monitor water connection for 24 hours and correct leaks, if necessary.
- Restart the ice maker by lowering the ice maker arm.
- Discard ice produced within the first 12 hours (at least the first *three* harvests).

## Preparing to move:

- Follow the above instructions for long vacations/absences, through step 7.
- Secure all loose items such as shelves and drawers by taping them securely in place to prevent damage.
- Tape the doors shut.
- Use an appliance dolly when moving the refrigerator. **ALWAYS** truck the refrigerator from its side or back - **NEVER** from its front.
- Be sure the refrigerator stays in an upright position during moving.

# Operating Sounds

Improvements in refrigeration design may produce sounds in your new refrigerator that are different or were not present in an older model. These improvements were made to create a refrigerator that is better at preserving food, is more energy efficient, and is quieter overall. Because new refrigerators run quieter, sounds may be detected that were present in older refrigerators, but were masked by higher sound levels. Many of these sounds are normal. Please note that the surfaces adjacent to a refrigerator, such as hard walls, floors and cabinetry may make these sounds seem even louder. The following are some of the normal sounds that may be noticed in a new refrigerator.

SOUND	POSSIBLE CAUSE	SOLUTION
<b>Clicking</b>	• Freezer control <b>(A)</b> clicks when starting or stopping compressor.	• Normal operation
	• Motorized device <b>(B)</b> sounds like an electric clock and snaps in and out.	• Normal operation
<b>Air rushing or whirring</b>	• Freezer fan <b>(C)</b> and condenser fan <b>(D)</b> make this noise while operating.	• Normal operation
<b>Gurgling or boiling sound</b>	• Evaporator <b>(E)</b> and heat exchanger <b>(F)</b> refrigerant makes this noise when flowing.	• Normal operation
<b>Thumping</b>	• Ice cubes from ice maker (select models) drop into ice bucket <b>(G)</b> .	• Normal operation
<b>Vibrating noise</b>	• Compressor <b>(H)</b> makes a pulsating sound while running.	• Normal operation
	• Refrigerator is not level.	• See page 7 for details on how to level your refrigerator.
<b>Buzzing</b>	• Ice maker water valve <b>(I)</b> hookup (select models) buzzes when ice maker fills with water.	• Normal operation
<b>Humming</b>	• Ice maker <b>(J)</b> is in the 'on' position without water connection.	• Stop sound by raising ice maker arm to <b>OFF</b> position (see page 16).
	• Compressor <b>(H)</b> can make a high-pitched hum while operating.	• Normal operation
<b>Hissing or popping</b>	• Defrost heater <b>(K)</b> hisses, sizzles or pops when operational.	• Normal operation

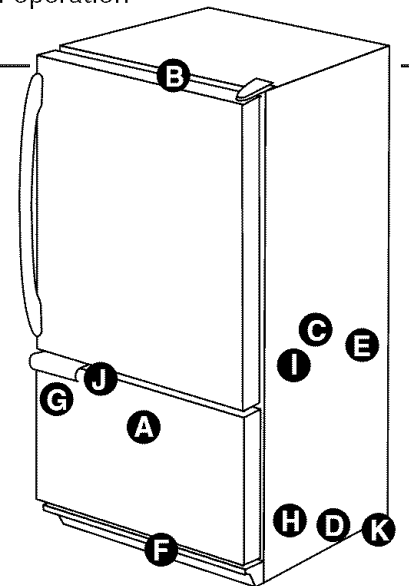



# Troubleshooting

PROBLEM	POSSIBLE CAUSES	WHAT TO DO
<b>Freezer control and lights are on, but compressor is not operating</b>	<ul style="list-style-type: none"> <li>Refrigerator is in defrost mode.</li> </ul>	<ul style="list-style-type: none"> <li>Normal operation. Wait 40 minutes to see if refrigerator restarts.</li> </ul>
<b>Crisper drawer temperature is too warm</b>	<ul style="list-style-type: none"> <li>Refrigerator control settings are too low.</li> </ul>	<ul style="list-style-type: none"> <li>See page 12 to adjust controls.</li> </ul>
<b>Refrigerator does not operate</b>	<ul style="list-style-type: none"> <li>Refrigerator is not plugged in.</li> </ul>	<ul style="list-style-type: none"> <li>Plug in refrigerator.</li> </ul>
	<ul style="list-style-type: none"> <li>Control is not on.</li> </ul>	<ul style="list-style-type: none"> <li>See page 12 to adjust your controls.</li> </ul>
	<ul style="list-style-type: none"> <li>Fuse is blown, or circuit breaker needs to be reset.</li> </ul>	<ul style="list-style-type: none"> <li>Replace any blown fuses. Check circuit breaker and reset, if necessary.</li> </ul>
	<ul style="list-style-type: none"> <li>Power outage has occurred.</li> </ul>	<ul style="list-style-type: none"> <li>Call local power company listing to report outage.</li> </ul>
<b>Refrigerator still won't operate</b>	<ul style="list-style-type: none"> <li>Refrigerator is malfunctioning.</li> </ul>	<ul style="list-style-type: none"> <li>Unplug refrigerator and transfer food to another refrigerator. If another refrigerator is not available, place dry ice in freezer section to preserve food. Warranty does not cover food loss. Contact service for assistance.</li> </ul>
<b>Food temperature is too cold</b>	<ul style="list-style-type: none"> <li>Condenser coils are dirty.</li> </ul>	<ul style="list-style-type: none"> <li>Clean according to the chart on page 20.</li> </ul>
	<ul style="list-style-type: none"> <li>Refrigerator or freezer controls are set too high.</li> </ul>	<ul style="list-style-type: none"> <li>See page 12 to adjust your controls.</li> </ul>
<b>Food temperature is too warm</b>	<ul style="list-style-type: none"> <li>Door is not closing properly.</li> </ul>	<ul style="list-style-type: none"> <li>Refrigerator is not level. See page 7 for details on how to level your refrigerator.</li> </ul>
		<ul style="list-style-type: none"> <li>Check gaskets for proper seal. Clean, if necessary, according to the chart on page 20.</li> </ul>
		<ul style="list-style-type: none"> <li>Check for internal obstructions that are keeping door from closing properly (i.e. improperly closed drawers, ice buckets, oversized or improperly stored containers, etc.)</li> </ul>
	<ul style="list-style-type: none"> <li>Controls need to be adjusted.</li> </ul>	<ul style="list-style-type: none"> <li>See page 12 to adjust your controls.</li> </ul>
	<ul style="list-style-type: none"> <li>Condenser coils are dirty.</li> </ul>	<ul style="list-style-type: none"> <li>Clean according to the chart on page 20.</li> </ul>
	<ul style="list-style-type: none"> <li>Rear air grille is blocked.</li> </ul>	<ul style="list-style-type: none"> <li>Check the positioning of food items in refrigerator to make sure grille is not blocked. Rear air grilles are located under crisper drawers.</li> </ul>
	<ul style="list-style-type: none"> <li>Door has been opened frequently, or has been opened for long periods of time.</li> </ul>	<ul style="list-style-type: none"> <li>Reduce time door is open. Organize food items efficiently to assure door is open for as short a time as possible.</li> </ul>
	<ul style="list-style-type: none"> <li>Food has recently been added.</li> </ul>	<ul style="list-style-type: none"> <li>Allow time for recently added food to reach refrigerator or freezer temperature.</li> </ul>
<b>Refrigerator has an odor</b>	<ul style="list-style-type: none"> <li>Compartment is dirty or has odor-causing food.</li> </ul>	<ul style="list-style-type: none"> <li>Clean according to instructions on page 20.</li> </ul>
<b>Water droplets form on outside of refrigerator</b>	<ul style="list-style-type: none"> <li>Check gaskets for proper seal.</li> </ul>	<ul style="list-style-type: none"> <li>Clean according to the chart on page 20.</li> </ul>
	<ul style="list-style-type: none"> <li>Humidity levels are high.</li> </ul>	<ul style="list-style-type: none"> <li>Hot, humid weather can increase condensation.</li> </ul>
	<ul style="list-style-type: none"> <li>Controls require adjustment.</li> </ul>	<ul style="list-style-type: none"> <li>See page 13 to adjust your controls.</li> </ul>

# Troubleshooting

PROBLEM	POSSIBLE CAUSES	WHAT TO DO
<b>Water droplets form on inside of refrigerator</b>	<ul style="list-style-type: none"> <li>Humidity levels are high or door has been opened frequently.</li> </ul>	<ul style="list-style-type: none"> <li>See page 12 to adjust your controls.</li> </ul>
	<ul style="list-style-type: none"> <li>Door gaskets do not seal properly.</li> </ul>	<ul style="list-style-type: none"> <li>Reduce time door is open. Organize food items efficiently to assure door is open for as short a time as possible.</li> <li>Clean, if necessary, according to the chart on page 20.</li> </ul>
<b>Refrigerator or ice maker makes unfamiliar sounds or seems too loud</b>	<ul style="list-style-type: none"> <li>Normal operation.</li> </ul>	<ul style="list-style-type: none"> <li>See page 14.</li> </ul>
<b>Crisper drawers do not close freely</b>	<ul style="list-style-type: none"> <li>Contents of drawer, or positioning of items in the surrounding compartment could be obstructing drawer.</li> </ul>	<ul style="list-style-type: none"> <li>Reposition food items and containers to avoid interference with the drawers.</li> </ul>
	<ul style="list-style-type: none"> <li>Drawer is not in proper position.</li> </ul>	<ul style="list-style-type: none"> <li>See page 14 for proper drawer placement.</li> </ul>
	<ul style="list-style-type: none"> <li>Refrigerator is not level.</li> </ul>	<ul style="list-style-type: none"> <li>See page 8 for details on how to level your refrigerator.</li> </ul>
	<ul style="list-style-type: none"> <li>Drawer channels are dirty or need treatment.</li> </ul>	<ul style="list-style-type: none"> <li>Clean drawer channels with warm, soapy water. Rinse and dry thoroughly.</li> <li>Apply a thin layer of petroleum jelly to drawer channels.</li> </ul>
<b>Refrigerator runs too frequently</b>	<ul style="list-style-type: none"> <li>Doors have been opened frequently or for long periods of time.</li> </ul>	<ul style="list-style-type: none"> <li>Reduce time door is open.</li> <li>Organize food items efficiently to assure door is open for as short a time as possible.</li> <li>Allow interior environment to adjust for period the door has been opened.</li> </ul>
	<ul style="list-style-type: none"> <li>Humidity or heat in surrounding area is high.</li> </ul>	<ul style="list-style-type: none"> <li>Normal operation.</li> </ul>
	<ul style="list-style-type: none"> <li>Food has recently been added.</li> </ul>	<ul style="list-style-type: none"> <li>Allow time for recently added food to reach refrigerator or freezer temperature.</li> </ul>
	<ul style="list-style-type: none"> <li>Refrigerator is exposed to heat by environment or by appliances nearby.</li> </ul>	<ul style="list-style-type: none"> <li>Evaluate your refrigerator's environment. Refrigerator may need to be moved to run more efficiently.</li> </ul>
	<ul style="list-style-type: none"> <li>Condenser coils are dirty.</li> </ul>	<ul style="list-style-type: none"> <li>Clean, if necessary, according to the chart on page 20.</li> </ul>
	<ul style="list-style-type: none"> <li>Controls need to be adjusted.</li> </ul>	<ul style="list-style-type: none"> <li>See page 12 to adjust your controls.</li> </ul>
	<ul style="list-style-type: none"> <li>Door is not closing properly.</li> </ul>	<ul style="list-style-type: none"> <li>Refrigerator is not level. See page 7 for details on how to level your refrigerator.</li> </ul>
		<ul style="list-style-type: none"> <li>Check gaskets for proper seal.</li> </ul>
		<ul style="list-style-type: none"> <li>Clean, if necessary, according to the chart on page 20.</li> </ul>
		<ul style="list-style-type: none"> <li>Check for internal obstructions that are keeping door from closing properly (i.e. improperly closed drawers, ice buckets, oversized or improperly stored containers, etc.)</li> </ul>
<ul style="list-style-type: none"> <li>Normal operation</li> </ul>	<ul style="list-style-type: none"> <li>See <i>Operating Sounds</i> on page 24.</li> </ul>	

# Troubleshooting

## Ice

PROBLEM	POSSIBLE CAUSES	WHAT TO DO
<b>Refrigerator is leaking water</b>	<ul style="list-style-type: none"> <li>Plastic tubing was used to complete water connection.</li> </ul>	<ul style="list-style-type: none"> <li>The manufacturer recommends using copper tubing for installation. Plastic is less durable and can cause leakage. <b>Sears is not responsible for property damage due to improper installation or water connection.</b></li> </ul>
	<ul style="list-style-type: none"> <li>Improper saddle valve was installed.</li> </ul>	<ul style="list-style-type: none"> <li>Check water connection procedure (see page 11). Self-piercing and <math>\frac{3}{16}</math>" saddle valves cause low water pressure and may clog the line over time. <b>Sears is not responsible for property damage due to improper installation or water connection.</b></li> </ul>
<b>Ice forms in inlet tube to ice maker</b>	<ul style="list-style-type: none"> <li>Water pressure is too low.</li> </ul>	<ul style="list-style-type: none"> <li>Water pressure must be between 35 to 100 pounds per square inch to function properly.</li> </ul>
	<ul style="list-style-type: none"> <li>Freezer temperature is too high.</li> </ul>	<ul style="list-style-type: none"> <li>Adjust Freezer control (see page 12). Freezer is recommended to be approximately 0° F (-17° C).</li> </ul>
<b>Water flow is slower than normal</b>	<ul style="list-style-type: none"> <li>Water pressure is too low.</li> </ul>	<ul style="list-style-type: none"> <li>Water pressure must be between 35 to 100 pounds per square inch to function properly. A minimum pressure of 35 pounds per square inch is recommended for refrigerators with water filters.</li> </ul>
	<ul style="list-style-type: none"> <li>Improper saddle valve was installed.</li> </ul>	<ul style="list-style-type: none"> <li>Check water connection procedure in your Installation Instructions. Self-piercing and <math>\frac{3}{16}</math>" saddle valves cause low water pressure and may clog the line over time. <b>Sears is not responsible for property damage due to improper installation or water connection.</b> Open water valve completely and check for leaks.</li> </ul>
	<ul style="list-style-type: none"> <li>Copper tubing has kinks.</li> </ul>	<ul style="list-style-type: none"> <li>Turn off water supply and remove kinks. If kinks cannot be removed, replace tubing.</li> </ul>

# Get it fixed, at your home or ours!

## Your Home

For repair – **in your home** – of **all** major brand appliances, lawn and garden equipment, or heating and cooling systems, **no matter who made it, no matter who sold it!**

For the replacement parts, accessories and owner's manuals that you need to do-it-yourself.

For Sears professional installation of home appliances and items like garage door openers and water heaters.

**1-800-4-MY-HOME®** (1-800-469-4663)

Call anytime, day or night (U.S.A. and Canada)

[www.sears.com](http://www.sears.com)    [www.sears.ca](http://www.sears.ca)

---

## Our Home

For repair of carry-in items like vacuums, lawn equipment, and electronics, call or go on-line for the location of your nearest **Sears Parts & Repair Center.**

**1-800-488-1222**

Call anytime, day or night (U.S.A. only)

[www.sears.com](http://www.sears.com)

---

To purchase a protection agreement (U.S.A.) or maintenance agreement (Canada) on a product serviced by Sears:

**1-800-827-6655** (U.S.A.)

**1-800-361-6665** (Canada)

---

Para pedir servicio de reparación a domicilio, y para ordenar piezas:

**1-888-SU-HOGAR<sup>SM</sup>**

(1-888-784-6427)

Au Canada pour service en français:

**1-800-LE-FOYER<sup>MC</sup>**

(1-800-533-6937)

[www.sears.ca](http://www.sears.ca)

# SEARS

®Registered Trademark / <sup>TM</sup> Trademark / <sup>SM</sup> Service Mark of Sears, Roebuck and Co.

®Marca Registrada / <sup>TM</sup> Marca de Fábrica / <sup>SM</sup> Marca de Servicio de Sears, Roebuck and Co.

<sup>MC</sup> Marque de commerce / <sup>MD</sup> Marque déposée de Sears, Roebuck and Co.

© Sears, Roebuck and Co.

# Tabla de materias



**Instrucciones importantes sobre seguridad** ..... 30-31



**Garantía y contratos de protección** ..... 32-33



**Instalación** ..... 34-40

Ubicación

Medición de la cavida

Transporte del refrigerado

Nivelado

Desmontaje de la puerta

Reinstalación de la puerta

Inversión de la puerta

Manijas

Conexión del suministro de agua



**Controles de la temperatura** ..... 40

Controles de la temperatura sensibles al tacto



**Características del refrigerador** ..... 41-42

Bandejas

Almacenamiento en la puerta

Cajones



**Características del congelador** ..... 43

Parrillas y canastas

Accesorios



**Hielo** ..... 44

Máquina automática de hacer hielo



**Sugerencia para conservar los alimentos** ..... 45-47

Conservación de alimentos frescos

Conservación de alimentos congelados

Tabla de conservación de los alimentos



**Cuidado y limpieza** ..... 48-51

Tabla de limpieza del refrigerador

Eliminación de los olores del refrigerador

Sugerencias para ahorro de energía

Reemplazo de los focos

Preparación para las vacaciones

Preparación para una mudanza



**Sonidos del funcionamiento** ..... 52



**Localización y solución de averías** ..... 53-55

**Guide d'utilisation et d'entretien** ..... 57



# Instrucciones importantes sobre seguridad

**Instalador:** Por favor deje esta guía junto con este electrodoméstico.

**Consumidor:** Por favor lea y conserve esta Guía de uso y cuidado para referencia futura. Este manual contiene información sobre el uso y mantenimiento apropiado.

En nuestro continuo afán de mejorar la calidad de nuestros electrodomésticos, puede que sea necesario hacer modificaciones al electrodoméstico sin actualizar esta guía.

## Información sobre las instrucciones de seguridad

Las advertencias e instrucciones importantes sobre seguridad que aparecen en este manual no están destinadas a cubrir todas las posibles circunstancias y situaciones que puedan ocurrir. Se debe ejercer sentido común, precaución y cuidado cuando instale, efectúe mantenimiento o cuando use este electrodoméstico.

*Siempre* póngase en contacto con su fabricante si surgen problemas o situaciones que usted no comprenda.

## Reconozca los símbolos, advertencias y etiquetas de seguridad

### ⚠ PELIGRO

**PELIGRO** – Riesgos inmediatos que **CAUSARAN** lesión personal grave o mortal.

### ⚠ ADVERTENCIA

**ADVERTENCIA** – Peligros o prácticas no seguras que **PODRÍAN** causar lesión personal grave o mortal.

### ⚠ PRECAUCIÓN

**ATENCIÓN** – Peligros o prácticas no seguras que **PODRÍAN** causar lesión personal menos grave o daños materiales.

### ⚠ PELIGRO

**A fin de reducir el riesgo de lesión o muerte, siga las precauciones básicas incluyendo las siguientes:**

**Importante:** Los problemas de atrapamiento y asfixia de los niños no han quedado relegados al pasado. Los refrigeradores desechados o abandonados son peligrosos - "aunque sólo se dejen unos días". Si va a deshacerse de su refrigerador antiguo, por favor siga las siguientes instrucciones para ayudar a prevenir accidentes.

*Antes* de deshacerse de su refrigerador o congelador antiguo:

- Retire las puertas.
- Deje las parrillas y bandejas en su lugar de modo que los niños no puedan entrar fácilmente.

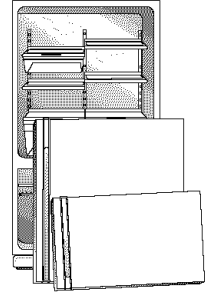

Este electrodoméstico está equipado con un enchufe de tres clavijas con puesta a tierra para su protección contra el posible peligro de choques eléctricos. Se debe enchufar en un tomacorriente puesto a tierra. Si sólo se dispone de un tomacorriente estándar para enchufe de dos clavijas, el cliente tiene la responsabilidad y obligación de reemplazarlo por un tomacorriente de tres alvéolos debidamente puesto a tierra. Por ningún motivo corte o retire la tercera clavija (puesta a tierra) del cordón eléctrico. **No** use un tapón adaptador.

Cordón eléctrico con enchufe de tres clavijas con puesta a tierra

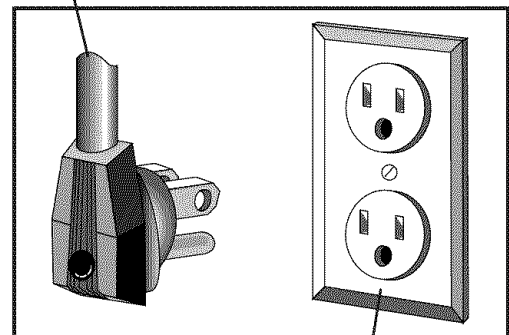

Tomacorriente mural del tipo con puesta a tierra



# Instrucciones importantes sobre seguridad

## ⚠ ADVERTENCIA

**A fin de reducir el riesgo de incendio, choque eléctrico, lesión grave o mortal cuando use su refrigerador, siga estas precauciones básicas, incluyendo las siguientes:**

1. Lea todas las instrucciones *antes* de usar el refrigerador.
2. Observe todos los códigos y reglamentos locales.
3. Asegúrese de seguir las instrucciones de puesta a tierra.
4. Consulte con un electricista calificado si no está seguro de que el electrodoméstico está puesto a tierra en forma correcta.
5. **No** use una tubería de gas para la puesta a tierra.
6. **No** use una tubería de agua fría para la puesta a tierra.
7. El refrigerador ha sido diseñado para funcionar con una fuente de energía eléctrica de 115 voltios, 15 amperios, 60 Hz.
8. **No** modifique el enchufe del cordón eléctrico. Si el enchufe no calza en el tomacorriente, pida a un electricista calificado que instale un tomacorriente apropiado.
9. **No** use un adaptador de dos clavijas, un cordón de extensión ni regletas protectoras de tomas múltiples.
10. **No** retire la etiqueta de advertencia del cordón eléctrico.
11. **No** manipule indebidamente los controles del refrigerador.
12. **No** repare ni reemplace ninguna pieza del refrigerador a menos que sea específicamente recomendado en la Guía de uso y cuidado o en las instrucciones para reparaciones que pueden ser efectuadas por el usuario. **No** intente hacer reparaciones si no comprende las instrucciones o si son demasiado complicadas para sus conocimientos.
13. *Siempre* desenchufe el refrigerador antes de intentar cualquier reparación. Desenchufe el cordón tomándolo del enchufe sin tirar del cordón.
14. Instale el refrigerador de acuerdo con las instrucciones de instalación. Todas las conexiones para el agua, energía eléctrica y puesta a tierra deben cumplir con los códigos locales y ser realizadas por personal calificado cuando sea necesario.
15. Mantenga su refrigerador en buen estado. Si se golpea o deja caer se puede ocasionar daño, malfuncionamiento o escapes. Si ocurre daño, haga revisar el refrigerador por un técnico de servicio calificado.
16. Reemplace los cordones eléctricos que estén gastados y/o los enchufes sueltos.
17. *Siempre* lea y siga las instrucciones de conservación de los alimentos y del medio ambiente ideal recomendado por el fabricante para los alimentos que sean guardados en el refrigerador.
18. **No** haga funcionar su refrigerador en presencia de vapores explosivos.
19. Los niños **no** deben treparse, colgarse ni pararse en ninguna pieza del refrigerador.
20. Limpie los derrames o escapes de agua relacionados con la conexión del agua.

**CONSERVE ESTAS INSTRUCCIONES**



# Garantía

## Garantía

### Garantía limitada de un año

Si este producto falla debido a un defecto de material o de mano de obra durante el primer año a partir de la fecha de compra cuando se instala, utiliza y mantiene de acuerdo con todas las instrucciones suministradas con el producto, llame al 1-800-4-MYHOME® para obtener una reparación gratuita.

Si este electrodoméstico se utiliza para cualquier fin que no sea uso familiar, esta garantía es válida únicamente durante los primeros 90 días a partir de la fecha de compra.

#### Esta garantía cubre únicamente los defectos de material y mano de obra. Sears NO pagará por:

1. Piezas desechables que pueden desgastarse por uso normal, incluyendo sin limitarse a los filtros, correas, bombillas y bolsas.
2. Un técnico de servicio que instruya al usuario en la instalación, funcionamiento o mantenimiento del producto.
3. Un técnico de servicio que limpie o realice mantenimiento a este producto.
4. Daños o fallas de este producto si no se instala, utiliza o mantiene de acuerdo con todas las instrucciones suministradas con el producto.
5. Daños o fallas de este producto causados por accidentes, abuso, mal uso o uso para fines distintos para los que fue diseñado.
6. Daños o fallas de este producto causados por el uso de detergentes, limpiadores, químicos o utensilios distintos a los recomendados en todas las instrucciones suministradas con el producto.
7. Daños o fallas de piezas o sistemas causados por la realización de modificaciones no autorizadas a este producto.

#### Desconocimiento de garantías implícitas; limitación de recursos

El recurso único y exclusivo del cliente bajo esta garantía limitada es la reparación del producto según se especifica aquí.

Las garantías implícitas, incluyendo las garantías de comercialización o de aptitud para un propósito en particular, están limitadas a un año o al período de

tiempo mínimo permitido por la ley. Sears no se hace responsable por daños incidentales o consecuentes. Algunos estados y provincias no permiten la exclusión o limitación de daños incidentales o consecuentes, o las limitaciones de la duración de las garantías implícitas, comercialización o aptitud del producto, por lo que estas exclusiones o limitaciones pueden no aplicarse en su caso.

Esta garantía se aplica únicamente mientras este producto sea utilizado dentro de los Estados Unidos o Canadá.

Esta garantía le otorga derechos legales específicos y usted puede tener además otros derechos que varían de un estado a otro.

**Sears, Roebuck and Co., Dept. 817WA, Hoffman Estates, IL 60179**

**Sears Canada Inc., Toronto, Ontario, Canadá M5B 2B8**

### Sistemas de filtración del agua por osmosis inversa

- Algunos sistemas de filtración del agua por osmosis inversa causan baja presión del agua. La presión baja del agua puede afectar el sistema distribuidor de hielo y agua causando cubos de hielo pequeños o huecos y flujo lento del agua al salir del distribuidor. La reparación de problemas relacionados con el sistema de filtración por osmosis inversa del hogar no están cubiertos por la garantía.

## Registration del producto

Tenga el número completo de modelo y de serie para identificación de su refrigerador. Estos se encuentran en una placa de datos dentro del compartimiento del refrigerador en el lado superior izquierdo. Anote estos números a continuación para su fácil acceso.

Número de Modelo: 596. \_\_\_\_\_

Número de Serie \_\_\_\_\_

Fecha de Compra \_\_\_\_\_

**Conserve el recibo de compra y/o el cheque cancelado Sears como comprobante de compra.**





# Contratos de Protección

## En los EE.UU.

### Contratos de protección principales

*Lo felicitamos por su sabia decisión de compra. Su nuevo electrodoméstico Kenmore® ha sido diseñado y fabricado para ofrecerle muchos años de rendimiento seguro. Pero, al igual que todos los productos, de vez en cuando puede necesitar mantenimiento preventivo o reparación. En tal momento es cuando un contrato de protección principal puede ahorrarle preocupaciones y gastos.*

*Adquiera un contrato de protección principal ahora y protéjase contra incertidumbres y gastos inesperados.*

El contrato de protección principal además le ayuda a prolongar la vida útil de su nuevo electrodoméstico. El Contrato incluye lo siguiente:

- ✓ **Servicio posventa** por nuestros 12.000 profesionales especializados en reparaciones
- ✓ **Servicio posventa ilimitado** y gratis de piezas y mano de obra para todas las reparaciones cubiertas por el contrato
- ✓ **Garantía de rendimiento** - reemplazo del producto bajo contrato si ocurren más de cuatro fallas del producto dentro de doce meses
- ✓ **Reemplazo de su producto** si el producto bajo contrato no puede ser reparado
- ✓ **Revisión anual de mantenimiento preventivo** cuando lo solicite - sin costo adicional
- ✓ **Ayuda rápida por teléfono** - ayuda e información no técnica para los productos reparados en su hogar, además de fijación de fechas convenientes para las reparaciones
- ✓ **Protección contra arremetidas eléctricas** debido a fluctuaciones de la corriente eléctrica
- ✓ **Reembolso de costos de arriendo** si las reparaciones de su producto bajo contrato demoran más tiempo que lo prometido

Una vez que usted ha comprado el contrato, solamente necesita una llamada por teléfono para fijar la fecha del servicio. Puede llamar a cualquier hora, durante el día o en la noche o puede fijar la fecha para el servicio a través de la computadora.

Sears tiene más de 12.000 profesionales especializados en reparaciones, que tienen acceso a más de 4,5 millones de piezas y accesorios de calidad. Este es el tipo de profesionalismo al que usted puede recurrir para prolongar la vida útil de su nuevo electrodoméstico durante muchos años. ¡Compre hoy mismo su contrato de protección principal!

**Existen ciertas limitaciones y exclusiones. Para precios y mayor información, llame al 1-800-827-6655.**

### Servicio de Instalación Sears

*Para instalación profesional garantizada de electrodomésticos Sears y artículos tales como sistema de apertura de puertas de cocheras y calefactores de agua, en los EE.UU. llame al **1-800-4-MY-HOME®** (1-800-469-4663).*

## En Canadá

### Contratos de mantenimiento

Su compra tiene mayor valor pues usted puede depender de Sears Home Central® para servicio. Con más de 2.400 técnicos de servicio y acceso a más de un millón de repuestos y accesorios, tenemos las herramientas, los repuestos, los conocimientos y las destrezas para cumplir nuestra promesa: Reparamos lo que Vendemos.

Su electrodoméstico Kenmore® ha sido diseñado, fabricado y probado para ofrecerle muchos años de funcionamiento seguro. Sin embargo, cualquier electrodoméstico puede requerir servicio de vez en cuando. El contrato de Mantenimiento Sears le ofrece un programa de servicio sobresaliente y económico.

### El contrato de Mantenimiento Sears

- Significa que usted está comprando el servicio de hoy a los precios de mañana.
- Elimina los gastos en reparaciones resultantes de uso y desgaste normal.
- Le ofrece ayuda por teléfono por un técnico Sears para aquellos productos que deben ser reparados en el hogar.
- Aun si usted no necesita reparaciones, le ofrece una revisión anual de mantenimiento preventivo, cuando lo solicita, a fin de asegurar de que su electrodoméstico esté siempre en buenas condiciones de uso.

**Existen ciertas limitaciones. Para información sobre los contratos de Mantenimiento de Sears Canada, llame al 1-800-361-6665.**



# Instalación

Su refrigerador fue empacado cuidadosamente para el embarque. Retire y descarte la cinta y el material de empaque de las bandejas. **No** retire la placa de serie.

## Ubicación

- **No** instale el refrigerador cerca del horno, radiador u otra fuente de calor. Si esto no es posible, proteja el refrigerador con material de los armarios.
- **No** instale el refrigerador en un lugar donde la temperatura pueda bajar a menos de 13° C (55° F) o suba a más de 43° C (110° F). Con tales temperaturas puede ocurrir mal funcionamiento.

## Medición de la cavidad

Cuando instale su refrigerador, haga todas las mediciones con cuidado. Se debe dejar un espacio de 1,25 cm (½") en la parte superior y ½" detrás de la cubierta del compartimiento mecánico para contribuir a la circulación adecuada del aire.

Los revestimientos del subsuelo o del piso (es decir, alfombras, baldosas, pisos de madera, tapetes) pueden disminuir el tamaño de la cavidad.

Se puede obtener más espacio libre usando el procedimiento de nivelación descrito en la sección *Nivelado*.

**Importante:** Si el refrigerador va a ser instalado en una cavidad en que la parte superior del mismo quedará completamente cubierta, use la distancia desde el piso hasta la parte superior de la tapa de la bisagra para verificar el espacio libre apropiado.

## Transporte del refrigerador

- **NUNCA** transporte el refrigerador de costado. Si no es posible transportarlo en posición vertical, hágalo descansar en la parte trasera. Deje el refrigerador en posición vertical durante aproximadamente 30 minutos *antes* de enchufarlo a fin de asegurar de que el aceite vuelva al compresor. Si el refrigerador se enchufa inmediatamente, se puede causar daño a las piezas internas.
- Siempre use una carretilla de mano cuando mueva el refrigerador. **SIEMPRE** coloque la carretilla de mano por el costado o por la parte trasera del refrigerador – **NUNCA** por el frente.
- Proteja el acabado exterior del refrigerador durante el transporte envolviendo el gabinete en frazadas o colocando material acolchado entre el refrigerador y la carretilla.
- Asegure el refrigerador firmemente en la carretilla de mano con flejes o cuerdas elásticas. Pase los flejes a través de las manijas cuando sea posible. **No** apriete demasiado los materiales de sujeción pues pueden hendir o dañar el acabado exterior.



# Instalación

## Nivelado

Para mejorar el aspecto y mantener el buen rendimiento, el refrigerador debe estar nivelado.

### ⚠ PRECAUCIÓN

**A fin de proteger sus bienes materiales o el refrigerador contra daño, siga las siguientes instrucciones:**

- Proteja el vinilo u otro revestimiento del piso con cartón, alfombras u otros materiales protectores.
- **No** use herramientas eléctricas cuando esté nivelando el electrodoméstico.

Para mejorar el aspecto y mantener el buen rendimiento, el refrigerador debe estar nivelado.

### Nota

- Lleve a cabo la inversión de la puerta, la instalación de paneles y/o la conexión del suministro de agua antes de nivelar el refrigerador.

### Materiales Necesarios

- Llave de tuercas hexagonal de  $\frac{3}{8}$ "
- Nivel de carpintero

1. Retire la rejilla inferior.

- Sujétela firmemente y tire de ella hacia afuera para desengancharla.

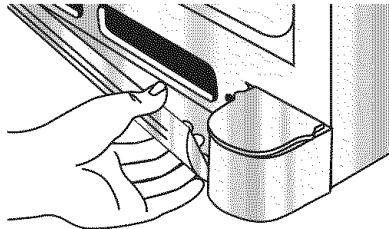

2. Retire la(s) cubierta(s) del bisagra inferior.

- Coloque el extremo con el borrador de un lápiz o una herramienta similar no afilada en la muesca de la cubierta.

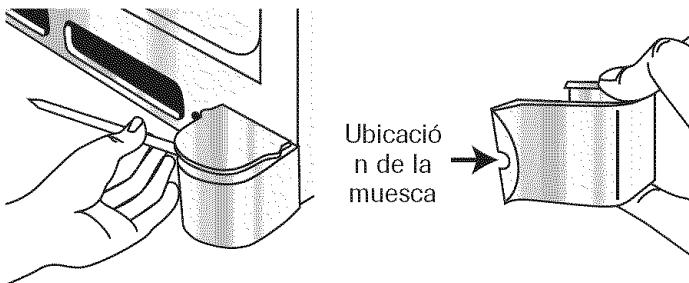

- Suelte la tapa usando una leve presión.

- Continúe ejerciendo una leve presión hacia abajo en el lado muescado de la cubierta a la vez que la gira para soltarla.

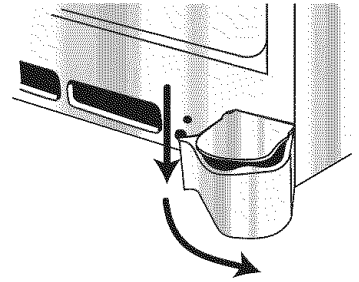

3. Usando la llave de tuercas hexagonal, gire los tornillos de ajuste delanteros (A) situados a cada lado para levantar o bajar la parte delantera del refrigerador.

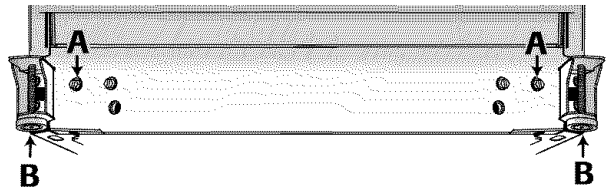

4. Usando el nivel de carpintero, asegúrese de que la parte delantera del refrigerador esté 6 mm ( $\frac{1}{4}$ " o  $\frac{1}{2}$  burbuja más alta que la parte trasera del refrigerador y que refrigerador esté nivelado de lado a lado.

5. Gire los tornillos niveladores (B) a la derecha hasta que queden firmemente asentado contra el piso.

6. Vuelva a colocar la(s) cubierta(s) de los bisagras.

- Coloque la cubierta en el borde exterior de la bisagra.
- Gire la cubierta hacia el gabinete y hágala entrar a presión en su lugar.

7. Vuelva a colocar la rejilla inferior.

### Nota

- Para una correcta instalación, siga la marca "top" (hacia arriba) que se encuentra en el interior de la rejilla inferior.

- Alinee los clips de montaje de la rejilla inferior con las ranuras inferiores del gabinete.
- Empuje firmemente la rejilla inferior hasta que entre a presión en su lugar.

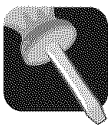

# Instalación

## Desmontaje de la puerta

En algunas instalaciones es necesario retirar la puerta antes de mover el refrigerador a su lugar definitivo.

### ⚠ ADVERTENCIA

**Para evitar choque eléctrico que puede causar una lesión personal grave o mortal, observe lo siguiente:**

- Desenchufe el refrigerador *antes* de retirar las puertas. Enchufe el refrigerador *solamente después* de que haya reinstalado las puertas.

### ⚠ PRECAUCIÓN

A fin de evitar daño a las paredes y al piso, proteja el vinilo u otro revestimiento del piso con cartón, alfombras u otros materiales protectores.

### Materiales necesarios:

- Destornillador Phillips
- Llave de tuercas hexagonal de  $\frac{5}{16}$ "

1. Desenchufe el cordón eléctrico.
2. Retire la rejilla inferior (ver página 35).
3. Retire la cubierta de la bisagra superior de la puerta del refrigerador sacando el tornillo Phillips. Conserve el tornillo y la cubierta para uso posterior.

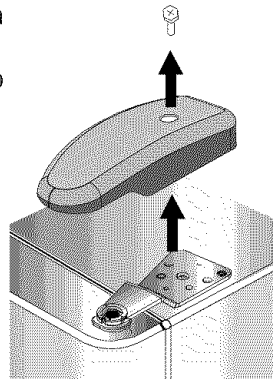

4. Retire los tornillos de cabeza hexagonal de  $\frac{5}{16}$ " de la bisagra superior para retirar la bisagra y conserve todos los tornillos para uso posterior.

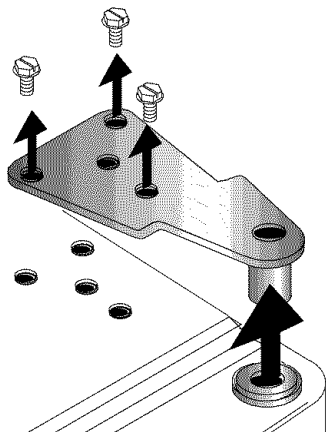

5. Levante la puerta del refrigerador del pasador de la bisagra central.

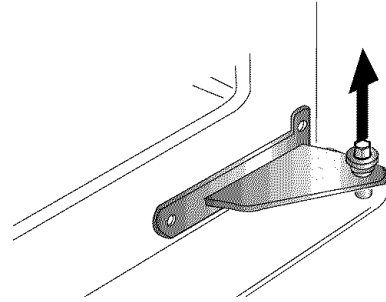

6. Sujete la puerta del congelador a la vez que retira el pasador de la bisagra con una llave de tuercas hexagonal de  $\frac{5}{16}$ ". Retire la puerta de la bisagra inferior y conserve el pasador de la bisagra para uso posterior. Retire las laminillas de la puerta si es que las tiene.

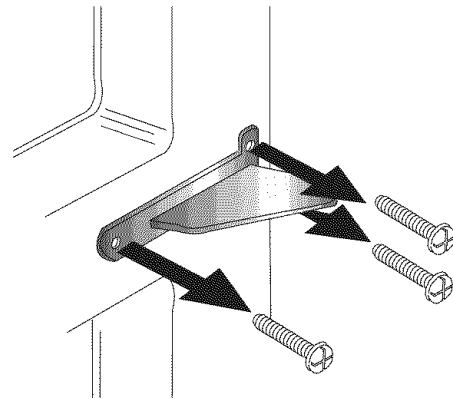

7. Retire los tornillos Phillips para sacar la bisagra central y conserve todos los tornillos para uso posterior.

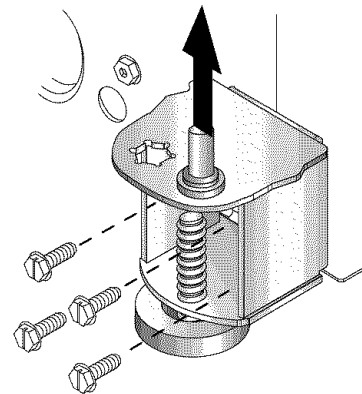

8. Retire la bisagra inferior o el soporte estabilizador con una llave de tuercas hexagonal de  $\frac{3}{8}$ " y conserve los tornillos para uso posterior. Levante hacia afuera el pasador de la bisagra inferior.



# Instalación

## Reinstalación de la puerta

### Materiales necesarios:

- Destornillador Phillips
- Llave de tuercas hexagonal de  $\frac{5}{16}$ "
- Llave de tuercas hexagonal de  $\frac{3}{8}$ "

#### 1. Instale los conjuntos de las bisagras:

- Instale flojamente la bisagra superior con los tornillos de cabeza hexagonal de  $\frac{5}{16}$ ".
- Instale la bisagra central con los tornillos Phillips.
- Instale la bisagra inferior con los tornillos de cabeza hexagonal de  $\frac{3}{8}$ ".

#### 2. Inserte el pasador de la bisagra inferior.

- Ubique el agujero de la bisagra inferior más cercano al borde exterior del gabinete e inserte el pasador de la bisagra inferior. Vuelva a colocar cualquier laminilla de la puerta, si las hubiere.

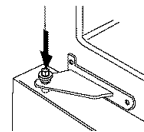
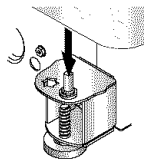

#### 3. Coloque el lado de la bisagra de la puerta del congelador en el pasador de la bisagra inferior y mantenga la puerta del congelador en posición vertical mientras instala el pasador de la bisagra central con una llave de tuercas hexagonal de $\frac{5}{16}$ ".

- Vuelva a colocar cualquier laminilla que tenga la puerta.
- Asegúrese de que el pasador de la bisagra esté firmemente instalado.

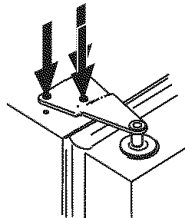

#### 4. Coloque el lado de la bisagra de la puerta del refrigerador en el pasador de la bisagra central.

#### 5. Manteniendo la puerta del refrigerador en posición vertical, apriete la bisagra superior con la llave de tuercas hexagonal de $\frac{5}{16}$ " y vuelva a instalar la cubierta de la bisagra.

## Inversión de la puerta

En algunas instalaciones, al cambiar el giro de la puerta se facilita el acceso a los alimentos en el refrigerador. Se pueden invertir ambas puertas.

1. Retire la(s) puerta(s) (ver página 36).
2. Cambie los tapones y los tornillos del gabinete al lado opuesto del gabinete.

- Retire los tapones del gabinete con un destornillador de punta plana envuelto en cinta adhesiva.

- Retire los tornillos del larguero central con un destornillador de punta hexagonal de  $\frac{5}{16}$ ".

- Retire los tornillos del larguero central con una llave de tuercas hexagonal de  $\frac{3}{8}$ ".

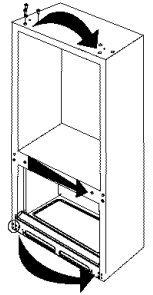

### ⚠ PRECAUCIÓN

#### A fin de evitar una posible lesión personal y daños materiales:

- Coloque las puertas sobre una superficie no abrasiva protegida con toallas o alfombras cuando esté trabajando directamente en las puertas.

3. Cambie los topes de la puerta desde el borde de la puerta del refrigerador y de la puerta del congelador, si corresponde, al lado opuesto del borde de la puerta.

- Use un destornillador Phillips para el desmontaje e instalación.

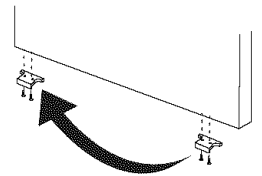

4. Instale las manijas (ver página 38)

5. Reinstale la(s) puerta(s).

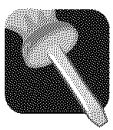

# Instalación

## Manijas

Si no está instalada, la manija se encuentra en el interior del refrigerador.

Retire y descarte la cinta y el material de empaque de la manija.

### Manija del refrigerador

#### Manija estándar de montaje en la parte delantera

##### Materiales necesarios:

- Destornillador Phillips
- Llave de tuercas hexagonal de 5/16"

##### Instalación:

1. Retire los tornillos de cabeza hexagonal de 1/4" de la superficie de la puerta con una llave de tuercas hexagonal y los de la parte superior de la puerta con un destornillador Phillips.

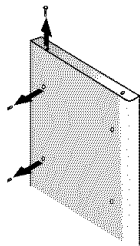

- Si está invirtiendo la puerta, retire los tapones del lado opuesto de la puerta e insértelos en los agujeros de los tornillos.

2. Alinee los agujeros de la manija con los agujeros de los tornillos de la superficie de la puerta y asegúrela con los dos tornillos que se retiraron en el paso 1.

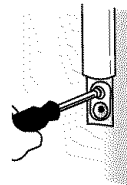

3. Ubique la moldura de la manija en el paquete de documentos e instálela en la parte superior e inferior de la manija, como se ilustra.

- Asegure la moldura superior de la manija con el tornillo restante retirado en el paso 1.
- Haga entrar a presión la moldura inferior en la parte inferior de la manija.

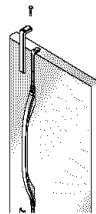

##### Desmontaje:

1. Retire la moldura superior de la manija sacando el tornillo superior de la manija.
  - Conserve la moldura y el tornillo para su reinstalación posterior.
2. Levante la moldura inferior de la manija con un destornillador de punta plana envuelto en cinta adhesiva.
  - Conserve la moldura para su reinstalación posterior.
3. Retire los dos tornillos de cabeza hexagonal.
  - Conserve los tornillos para su reinstalación posterior.



### Manija del congelador

##### Materiales necesarios:

- Destornillador Phillips

##### Instalación:

1. Instale la manija asegurándola con los tornillos que retiró del borde de la puerta.
  - Si está invirtiendo la puerta del congelador, retire los tapones que se encuentran en el borde superior de la puerta e insértelos en los agujeros de los tornillos.

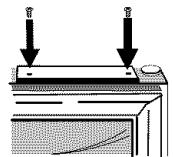

##### Desmontaje:

1. Retire los tornillos de la manija con un destornillador Phillips y consérvelos para uso posterior.

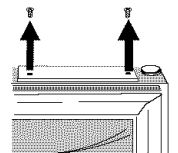



# Instalación

## Conexión del suministro de agua (modelos selectos)

### ⚠ ADVERTENCIA

Para evitar el riesgo de una lesión o la muerte, siga las precauciones básicas incluyendo las siguientes:

- Lea todas las instrucciones *antes* de instalar la máquina de hacer hielo.
- **No** intente la instalación si no comprende las instrucciones o si son demasiado complicadas para sus conocimientos.
- Observe todos los códigos y reglamentos locales.
- **No** repare la máquina de hacer hielo a menos que se recomiende específicamente en la Guía de uso y cuidado o en las instrucciones escritas sobre reparaciones por el usuario.
- Desconecte la energía eléctrica al refrigerador *antes* de instalar la máquina de hacer hielo.
- El daño causado por agua debido a una conexión inapropiada del agua puede causar crecimiento de moho/mildiú. Limpie los derrames o escapes inmediatamente.

### ⚠ PRECAUCIÓN

Para evitar daños materiales o posible lesión, siga las precauciones básicas incluyendo las siguientes:

- Consulte a un plomero para conectar **la tubería de cobre de 1/4" de diám. ext.** al sistema de tuberías del hogar a fin de asegurar el cumplimiento de los códigos y reglamentos locales.
- Asegúrese de que la presión del agua hacia la válvula del agua sea entre 35 y 100 libras por pulgada cuadrada.
- **No** use una válvula autoperforante ni una válvula de asiento de 3/16". Ambas reducen el flujo del agua, y se pueden obstruir con el pasar del tiempo y causar escapes si se intenta repararlas.
- Apriete las tuercas a mano para evitar dañar las roscas. Termine de apretar las tuercas con pinzas y llaves. **No** las apriete demasiado.
- Espere entre 2 y 3 horas *antes* de colocar el refrigerador en su lugar definitivo a fin de verificar y corregir cualquier escape de agua. Vuelva a verificar si hay escapes después de 24 horas.
- Asegúrese de que la tubería de cobre debajo del manguito esté lisa y sin defectos. **No** vuelva a usar un manguito antiguo.

### Materiales necesarios:

- Tubería de cobre flexible de 1/4" de diámetro exterior
- Válvula de cierre (requiere que se taladre un agujero de 1/4" en la tubería de suministro del agua *antes* de instalar la válvula)
- Llave ajustable (2)
- Llave de tuercas hexagonal de 1/4"

### Notas:

- Use solamente de tubería de cobre para la instalación. La tubería de plástico es menos durable y puede causar daño.
- Agregue 2,5 m (8') al largo necesario de la tubería para llegar al suministro del agua a fin de crear un bucle de servicio.

1. Haga el bucle de servicio (por lo menos de 2 pies de diámetro) con la tubería de cobre. Evite que la tubería quede torcida cuando la enrolle para formar el bucle.

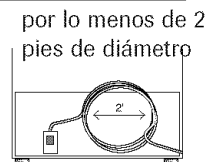

2. Retire la tapa de plástico del orificio de admisión de la válvula del agua.

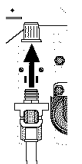

3. Coloque la tuerca de latón (A) y el manguito (B) en el extremo de la tubería de cobre como se muestra en la ilustración. **Recuerde:** No use un manguito antiguo.

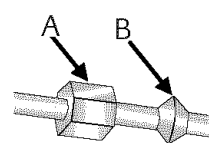

4. Coloque el extremo de la tubería de cobre en el orificio de admisión de la válvula del agua. Dele una leve forma a la tubería. Evite torcerla - a fin de que llegue directamente al orificio de admisión.

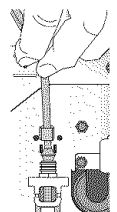

5. Coloque la tuerca de latón en el manguito y atorníllela en el orificio de admisión. Apriete la tuerca con una llave.

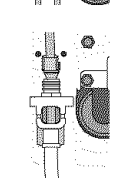

**Importante:** No apriete demasiado. Se pueden dañar las roscas.

6. Tire de la tubería para comprobar que la conexión esté firme. Conecte la tubería al marco con la abrazadera de la tubería del agua (C) y abra el suministro del agua. Verifique si hay escapes y repárelos, si es necesario. Continúe observando la conexión del suministro del agua durante dos a tres horas antes de mover el refrigerador a su lugar definitivo.

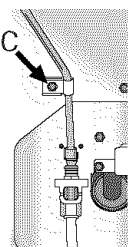

7. Supervise la conexión del agua durante 24 horas. Repare los escapes, si es necesario.

**Importante: No** apriete demasiado. Se pueden dañar las roscas.

- Tire de la tubería para comprobar que la conexión esté firme. Conecte la tubería al marco con la abrazadera de la tubería del agua (C) y abra el suministro del agua. Verifique si hay escapes y repárelos, si es necesario. Continúe observando la conexión del suministro del agua durante dos

tres horas antes de mover el refrigerador a su lugar definitivo.

- Supervise la conexión del agua durante 24 horas. Repare los escapes, si es necesario.

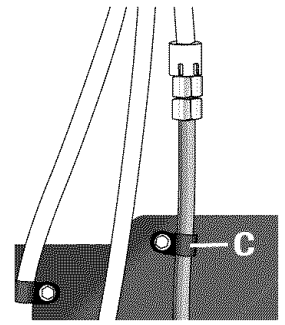

## Controles de la temperatura

### Controles de la temperatura sensibles al tacto

Los controles están ubicados en la parte delantera superior del compartimiento del refrigerador.

**Nota:** El control del congelador es el que activa el sistema de enfriamiento. Ninguno de los compartimientos enfriará si el control del congelador está en la posición 'OFF' (Apagado).

#### Control



### Ajustes iniciales de los controles

Después de enchufar el refrigerador, ajuste los controles.

- Al oprimir la tecla or los controles se programan en el ajuste deseado.
- Los límites del control de la temperatura para ambos compartimientos son del 1 al 7 (lo más frío).
- Inicialmente coloque el control del 'Freezer' (Congelador) en el número 4.
- Inicialmente coloque el control del 'Refrigerator' (Refrigerador) en el número 4.
- Deje funcionar el refrigerador por lo menos de 8 a 12 horas antes de colocar los alimentos.

### Superficies tibias del gabinete

A veces, la parte delantera del gabinete del refrigerador puede sentirse caliente al tacto. Esta es una situación normal que ayuda a prevenir la condensación de la humedad en el gabinete. Esta situación es más notoria cuando el refrigerador se pone en marcha por primera vez, durante tiempo caluroso y después de abrir la puerta de manera excesiva o prolongada.

### Ajuste de los controles

- Si después de 24 horas de colocar los alimentos observa que uno o ambos compartimientos deberían estar más fríos o más tibios, ajuste el (los) control(es) según se indica en la tabla *Guía de control de la temperatura* siguiente. Ver en la página 45 las instrucciones para verificar la temperatura de los compartimientos.
- Exceptuando cuando el refrigerador se pone en funcionamiento por primera vez, **no** cambie ninguno de los controles más de un número a la vez.
- Espere 24 horas para que la temperatura se estabilice antes de reajustar.
- Cualquier cambio en uno de los controles afectará la temperatura del otro compartimiento.

### Guía de control de la temperatura

<b>Refrigerador demasiado tibio</b>	Ajuste el control del 'Refrigerator' un grado más frío oprimiendo la tecla .
<b>Refrigerador demasiado frío</b>	Ajuste el control del 'Refrigerator' un grado más tibio oprimiendo la tecla .
<b>Congelador demasiado tibio</b>	Ajuste el control del 'Freezer' un grado más frío oprimiendo la tecla .
<b>Congelador demasiado frío</b>	Ajuste el control del 'Freezer' un grado más tibio oprimiendo la tecla .
<b>Para APAGAR el refrigerador</b>	Oprima la tecla  en el 'Refrigerator' o 'Freezer' hasta que (--) aparezca en el indicador.





# Características del compartimiento del refrigerador

## Bandejas

### ⚠ PRECAUCIÓN

**A fin de evitar una lesión personal o daños personales, observe lo siguiente:**

- **Nunca** intente ajustar una bandeja que tenga alimentos.
- Cerciórese de que la bandeja esté firme *antes* de colocar artículos sobre ella.
- Manipule con cuidado las bandejas de vidrio templado. Las bandejas se pueden quebrar repentinamente si son melladas, rayadas o expuestas a cambios repentinos de temperatura.

Su refrigerador está equipado con 'Spillproof Glass Shelves' (bandejas de retenedor derrames). Las bandejas tienen un borde retenedor de derrames que facilita la limpieza y otras están equipadas con la característica de deslizar. Para deslizar la bandeja hacia afuera, sujete la parte delantera de la bandeja y tire hacia adelante. Oprima la bandeja para volverla a la posición original.

### Desmontaje de una bandeja:

- Incline levemente hacia arriba la parte delantera y levante la parte trasera de la bandeja; luego tire de la bandeja derecho hacia afuera para sacarla.

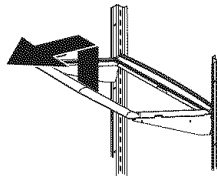

### Cambio de lugar de una bandeja:

- Incline hacia arriba el borde delantero de la bandeja.
- Inserte los ganchos en las aberturas deseadas del marco y deje que la bandeja se asiente en su lugar.
- Asegúrese de que la bandeja esté bien asegurada en la parte trasera.

La cubierta del cajón de las verduras se utiliza como la bandeja inferior del refrigerador.

### Desmontaje de la cubierta del cajón de las verduras:

- Coloque la mano debajo del marco para empujar el vidrio hacia arriba. Levante el vidrio para sacarlo.
- Levante el marco de los rieles del revestimiento del refrigerador.

### Para instalar:

- Vuelva a colocar el marco en los rieles de la pared del refrigerador.
- Vuelva a colocar cuidadosamente el vidrio en el marco.

## Almacenamiento en la puerta

### Centro de productos lácteos

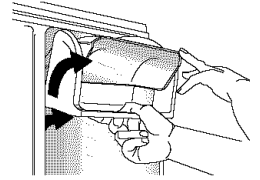

El centro de productos lácteos ofrece almacenamiento conveniente para tales artículos como la mantequilla y la margarina. Este compartimiento puede moverse a lugares diferentes para acomodar las necesidades de conservación de alimentos. Para usar el centro de productos lácteos, levante la tapa.

### Desmontaje:

- Levante la tapa, tire de él hacia arriba e inclínelo para sacarlo.

### Instalación:

- Coloque el centro de productos lácteos en la puerta y empújelo hacia abajo hasta que quede firmemente asentado en el revestimiento de la puerta.

### Contenedores de la puerta

Los contenedores de la puerta pueden moverse para adaptarse a sus necesidades de almacenamiento.

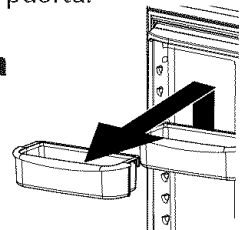

### Desmontaje:

- Deslice el contenedor hacia arriba y tire de él derecho hacia afuera.

### Instalación:

- Coloque el contenedor en la puerta y empújelo hacia abajo hasta que quede firmemente asentado en el revestimiento de la puerta.



# Características del compartimiento del refrigerador

## Contenedores de la puerta ajustables, inclinables y profundos

Estos contenedores ofrecen fácil acceso a los artículos que están guardados en la puerta.

### Desmontaje del contenedor:

- Incline el contenedor hacia afuera.
- Retírelo hacia afuera para sacarlo del soporte.

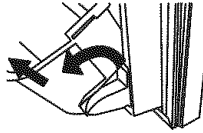

### Instalación del contenedor:

- Incline levemente hacia abajo la parte delantera del contenedor.
- Engánchelo en el soporte y gírelo hacia arriba.

### Cambio del marco del contenedor a otro lugar:

- Retire el contenedor.
- Levante el soporte y tire de él derecho hacia afuera.



Coloque el soporte en un nuevo lugar.

## Compartimiento que ocupa todo el ancho de la puerta

El compartimiento que ocupa todo el ancho de la puerta puede retirarse para su fácil limpieza.

### Desmontaje:

- Deslice el compartimiento hacia arriba y tire de él derecho hacia afuera.

### Instalación:

- Coloque el compartimiento en la puerta y empújelo hacia abajo hasta que quede firmemente asentado en el revestimiento de la puerta.

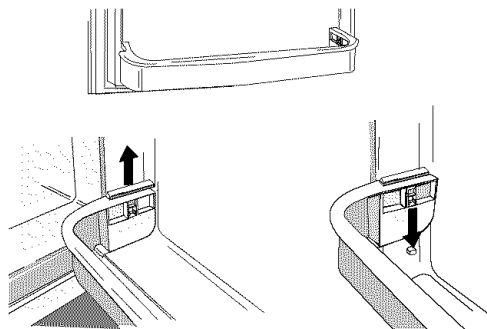

## Cajones

### Cajón para bocadillos

El cajón para bocadillos puede usarse para la conservación de artículos misceláneos o productos agrícolas adicionales.

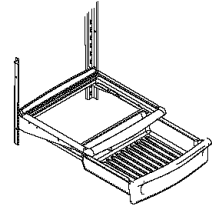

### Desmontaje:

- Abra el cajón en toda su extensión. Levante la parte delantera del cajón y tire de él derecho hacia afuera.

### Instalación:

- Inserte el cajón en los rieles del marco y empuje hacia atrás a su lugar.

## Cajones de las verduras

Los cajones de las verduras ofrecen un ambiente de mayor humedad para la conservación de frutas y verduras frescas.

### Controles

Los controles del cajón de las verduras regulan la cantidad de humedad en el cajón. Deslice el control hacia el ajuste **'LOW'** (Bajo) para productos con cáscaras. Deslice el control hacia el ajuste **'HIGH'** (Alto) para verduras con hojas.

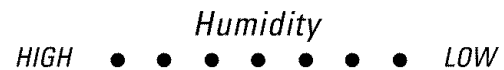

### Desmontaje:

- Abra el cajón en toda su extensión. Levante la parte delantera del cajón y tire de él derecho hacia afuera.

### Instalación:

- Inserte el cajón en los rieles del marco y empuje hacia atrás a su lugar.

**Nota:** Para obtener mejores resultados, mantenga los cajones de las verduras herméticamente cerrados.



# Características del congelador

## Parrillas y canastas

### Parrilla del congelador

En los modelos selectos las parrillas tienen un divisor.

#### Desmontaje:

- Deslice la parrilla hacia afuera en toda su extensión. Levante hacia arriba la parte delantera de la parrilla y sáquela derecho hacia afuera.

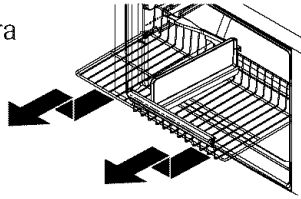

#### Instalación:

- Inserte la parrilla en los rieles del revestimiento del congelador y empuje hacia la parte de atrás del compartimento.

### Canasta de alambre

#### Desmontaje:

- Deslice la canasta hacia afuera en toda su extensión. Levante hacia arriba la parte delantera de la canasta y sáquela derecho hacia afuera.

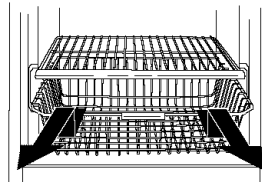

#### Instalación:

- Inserte la canasta en los rieles del revestimiento del congelador y empuje hacia su lugar en la parte de atrás.

### Compartimiento de la puerta del congelador

El compartimiento de la puerta del congelador ofrece almacenamiento conveniente para conservación de comestibles congelados en la puerta del congelador.

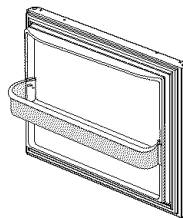

#### Desmontaje:

- Levante la parrilla de las lengüetas del revestimiento lateral y tire de ella hacia afuera.

#### Instalación:

- Coloque los extremos de la parrilla en las lengüetas del revestimiento y deslice hacia abajo.

## Accesorios

### Bandeja de cubos de hielo (modelos selectos)

La bandeja de cubos de hielo ofrece un área donde congelar cubos de hielo para distribución manual de hielo.

Para soltar los cubos de la bandeja, colóquela invertida sobre un contenedor y tuerza ambos extremos de la bandeja hasta que se desprendan los cubos de hielo.

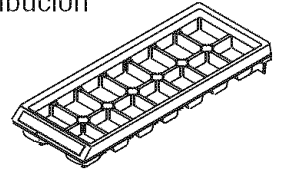

La rejilla del servicio de hielo (modelos selectos) sostiene la bandeja de cubos de hielo.

#### Instalación:

- Deslice la ranura en forma de L de la bandeja hacia abajo sobre el tornillo de la pared trasera. Empuje la bandeja hacia atrás hasta que el tornillo se detenga en la ranura en forma de L (1). Deslice la parte delantera de la bandeja sobre el tornillo delantero de la pared (2).

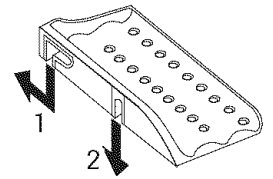

#### Desmontaje:

- Levante la parte delantera de la bandeja para sacarla del tornillo delantero la pared delantera.
- Tire de la bandeja hacia adelante, luego levántela para sacarla del tornillo de la pared trasera.

## Máquina automática de hacer hielo (modelos selectos)

Selectos modelos tienen una máquina de hacer hielo instalada en la fábrica. Conecte la máquina de hacer hielo al suministro de agua según se explica en las páginas 39-40. **Para un rendimiento óptimo de la máquina de hacer hielo es necesario que haya flujo apropiado del agua y que el refrigerador esté nivelado.**

### Instrucciones de funcionamiento

- Cerciórese de que el depósito del hielo esté en su lugar y que la manecilla de la máquina esté dirigida hacia abajo.
- Después de que el compartimiento del congelador alcanza aproximadamente  $-17^{\circ}\text{C}$  ( $0^{\circ}\text{F}$ ), la máquina de fabricar hielo se llena con agua y comienza a funcionar. Usted obtendrá un lote de hielo aproximadamente cada tres horas.
- Espere aproximadamente 24 horas después de la instalación para recibir el primer lote de hielo.
- Descarte el hielo creado durante las primeras 12 horas de operación a fin de asegurarse de que el sistema no tenga impurezas.
- Detenga la producción de hielo levantando la manecilla de la máquina hasta que se escuche un chasquido.
- La máquina de hacer hielo permanecerá en la posición apagada hasta que la manecilla no sea bajada.
- Los primeros dos lotes probablemente contendrán cubos muy pequeños o de forma irregular debido al aire que puede haber en la tubería de suministro de agua.
- Cuando los cubos de hielo son expulsados es normal que varios cubos salgan unidos. Se podrán separar fácilmente. La máquina de hacer hielo continuará haciendo hielo hasta que la cantidad de cubos de hielo producida levante el brazo sensor y apague la máquina.
- Se pueden oír ciertos ruidos cuando se está fabricando el hielo. El motor puede hacer un leve zumbido, los cubos sonarán al caer en la bandeja vacía y la llave del agua puede emitir un chasquido o "zumbido" de vez en cuando. Los ruidos están normal.
- Si el hielo no se usa con frecuencia, los cubos se tornaran opacos, disminuirán de tamaño, se pegarán y adquirirán mal sabor. Vacíe el depósito de hielo periódicamente y límpielo con agua tibia. Asegúrese de secar bien el depósito *antes* de volver a colocarlo en su lugar.

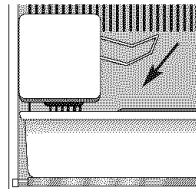

- **No** se deben colocar bebidas ni alimentos en el depósito del hielo para enfriarlos rápidamente. Estos artículos pueden bloquear el brazo sensor, afectando el funcionamiento de la máquina de hacer hielo.
- Cuando el suministro de agua vaya a ser interrumpido por varias horas, apague la máquina de hacer hielo levantando la manecilla.

### Desmontaje del depósito del hielo:

- Para sacar el depósito del hielo, tire de él hacia adelante, alejándolo de la máquina de hacer hielo. Para evitar que la máquina produzca cubos cuando el recipiente haya sido quitado, apague la máquina levantando el brazo sensor.

### Instalación del depósito del hielo:

- Invierta el procedimiento anterior. Ponga en marcha la máquina de hacer hielo bajando el brazo sensor.

## ⚠ ADVERTENCIA

**A fin de evitar una lesión personal o daños materiales, observe lo siguiente:**

- **No** introduzca los dedos o la mano en el mecanismo automático de hacer hielo mientras el refrigerador esté enchufado. Esto le protegerá contra posibles lesiones y también evitará interferencia con las piezas móviles del mecanismo eyector y del calentador que expulsa los cubos.
- En raras ocasiones, los cubos de hielo pueden salir descoloridos, mostrando generalmente un color azul verdoso. La causa de esta rara decoloración es una combinación de factores tales como ciertas características del agua local, la plomería de la casa y la acumulación de sales de cobre en la tubería inactiva de suministro de agua que abastece a la máquina de hacer hielo. El consumo continuo de los cubos descoloridos puede ser nocivo para la salud. Si observa la mencionada decoloración, descarte los cubos de hielo y póngase en contacto con su Distribuidor para comprar e instalar un filtro en la tubería del agua.
- El daño causado por agua debido a una conexión inapropiada del agua puede causar crecimiento de moho/mildiú.
- Limpie los derrames de agua y hielo para evitar una lesión personal y el crecimiento de moho/mildiú.



# Sugerencias para conservar los alimentos

## Conservación de alimentos frescos

- La temperatura del refrigerador se debe mantener entre 1° C (34° F) y 4° C (40° F). La temperatura ideal es de 3° C (37° F). Para verificar la temperatura, coloque un termómetro para electrodomésticos en un vaso de agua en el centro del refrigerador. Espere 24 horas antes de verificar la temperatura. Si la temperatura es superior a 4° C (40° F) ajuste los controles según se explica en la página 40.
- Evite sobrecargar las bandejas del refrigerador pues esto reduce la circulación de aire alrededor de los alimentos y ocasiona enfriamiento irregular.

## Frutas y verduras

- El cajón de las verduras retiene la humedad para ayudar a preservar la frescura de las frutas y verduras por períodos más prolongados (ver página 42).
- Clasifique las frutas y verduras *antes* de guardarlas y consuma primero las que se encuentren maduras o magulladas. Descarte aquellas que muestren señales de descomposición.
- *Siempre* envuelva los alimentos que despiden olor tal como cebollas y repollo de modo que el olor no se transfiera a otros alimentos.
- Aunque las verduras necesitan cierta cantidad de humedad para retener la frescura, demasiada humedad puede acortar el tiempo de conservación (especialmente las verduras con hojas). Seque bien las verduras *antes* de guardarlas.
- No lave las verduras frescas hasta el momento de usarlas.

## Carnes y quesos

- La carne cruda de res y de ave debe envolverse muy bien para que no ocurran derrames ni contaminación de otros alimentos o superficies.
- A veces se puede formar moho en la superficie de los quesos duros (Suizo, Cheddar y Parmesano). Corte por lo menos 2,5 cm (1") alrededor y debajo del área afectada. Mantenga el cuchillo o instrumento cortante alejado del moho. El queso restante retendrá su sabor y se puede comer sin preocupación. **No** trate de conservar las rodajas individuales de queso, el queso cremoso, el requesón, la crema, nata cortada o yogur cuando tengan señales de moho.

## Productos lácteos

- La mayoría de los productos lácteos como la leche, yogur, nata cortada y requesón muestran la fecha de vencimiento en sus envases para asegurar su correcta duración. Guarde estos alimentos en los envases originales y refrigérelos inmediatamente después de comprarlos y después de cada uso.

## Conservación de alimentos congelados

- El compartimiento del congelador de un refrigerador debe ser mantenido aproximadamente a -17° C (0° F). Para verificar la temperatura, coloque un termómetro para electrodomésticos entre los paquetes congelados y espere 24 horas antes de verificarla. Si la temperatura es superior a -17° C (0° F), ajuste el control como se indica en la página 40.
- El congelador funcionará más eficazmente si se ocupa por lo menos dos tercios de su capacidad.

## Envoltura de los alimentos para su congelación

- Para reducir la deshidratación y el deterioro de la calidad de los alimentos, use papel de aluminio, envoltura para alimentos congelados, bolsas especiales para alimentos congelados o envases herméticamente cerrados. Extraiga la mayor cantidad posible de aire del paquete y asegúrese de que esté bien sellado. El aire atrapado puede resecar, cambiar de color o dar mal sabor (quemadura de congelación) a los alimentos.
- Envuelva bien las carnes frescas y la carne de ave con envoltura especial para alimentos congelados antes de guardarlas.
- **No** congele nuevamente la carne que se haya descongelado completamente.

## Colocación de los alimentos en el congelador

- Evite guardar demasiados alimentos tibios en el congelador de una sola vez. Esto sobrecarga el congelador, reduce la velocidad de congelación y puede elevar la temperatura de los alimentos congelados.
- Deje un espacio entre los paquetes de manera que el aire pueda circular libremente para que los alimentos se congelen lo más rápido posible.
- Evite guardar alimentos difíciles de congelar tal como helados y jugo de naranja concentrado en los compartimientos de la puerta del congelador. Es preferible guardar estos alimentos en el interior del congelador donde la temperatura fluctúa menos cuando se abre la puerta.

Consulte la *Tabla de conservación de los alimentos* en las páginas 46 y 47 para los tiempos de almacenamiento aproximados.



# Sugerencias para conservar los alimentos

## Tabla de conservación de los alimentos

Los tiempos de conservación son aproximados y pueden variar dependiendo del tipo de empaque, temperatura de almacenamiento y la calidad del alimento cuando fue comprado.

ALIMENTOS	REFRIGERADOR	CONGELADOR	SUGERENCIAS PARA LA CONS
<b>PRODUCTOS LACTEOS</b>			
Mantequilla	1 mes	6 a 9 meses	Envuelva bien o cubra.
Leche y crema	1 semana	No se recomienda	Verifique la fecha del envase. Cierre firmemente. <b>No</b> vuelva a colocar las porciones no usadas en el envase original. <b>No</b> congele la crema a menos que sea batida.
Queso en crema, queso en pasta y alimentos de queso	1 a 2 semanas	No se recomienda	Envuelva bien.
Requesón	3 a 5 días	No se recomienda	Guarde en el envase original. Verifique la fecha del envase.
Nata cortada	10 días	No se recomienda	Guarde en el envase original. Verifique la fecha del envase.
Queso duro (Suizo, Cheddar y Parmesano)	1 a 2 meses	4 a 6 meses Puede quedar migajoso	Envuelva bien. Recorte las partes afectadas por el moho.
<b>HUEVOS</b>			
Huevos enteros	3 semanas	No se recomienda	Refrigere colocando los extremos pequeños hacia abajo.
Claros o yemas restantes	2 a 4 días	9 a 12 meses	Por cada taza de yemas que se desee congelar, agregue 1 cucharadita de azúcar si se van a usar en dulces o una cucharadita de sal si es para platillos no dulces.
<b>FRUTAS</b>			
Manzanas	1 mes	8 meses (cocinadas)	También se pueden guardar manzanas verdes o duras a una temperatura de 15° C a 21° C (60° F a 70° F).
Plátanos	2 a 4 días	6 meses (enteros /pelados)	Madúrelas a temperatura ambiente <i>antes</i> de ser refrigeradas. <b>Nota:</b> Los plátanos se oscurecen cuando son refrigerados.
Peras, ciruelas, aguacate	3 a 4 días	No se recomienda	Madúrelas a temperatura ambiente <i>antes</i> de ser refrigeradas. <b>Nota:</b> Los aguacates se oscurecen cuando son refrigerados.
Fresas, cerezas, damascos	2 a 3 días	6 meses	Madúrelas a temperatura ambiente <i>antes</i> de ser refrigeradas.
Uvas	3 a 5 días	1 mes (enteras)	Madúrelas a temperatura ambiente <i>antes</i> de ser refrigeradas.
Frutas ácidas	1 a 2 semanas	No se recomienda	También se pueden refrigerar a 15° C a 21° C (60° F a 70° F). Si se refrigeran, guárdelas sin cubrirlas.
Piña, en trozos	2 a 3 días	6 a 12 meses	No madurarán después de la compra. Use rápidamente.



# Sugerencias para conservar los alimentos

ALIMENTOS	REFRIGERADOR	CONGELADOR	SUGERENCIAS PARA LA CONSERVACION
<b>VERDURAS</b>			
Espárragos	1 a 2 días	8 a 10 meses	<b>No</b> lave antes de refrigerar. Guarde en el cajón de las verduras.
Repollitos de Bruselas, brócoli, coliflor, chícharos, frijoles, cebollas, pimientos	3 a 5 días	8 a 10 meses	Envuelva los alimentos que producen olor. Deje los chícharos en las vainas.
Repollo, apio	1 a 2 semanas	No se recomienda	Envuelva los alimentos que producen olor y refrigere en el cajón de las verduras.
Zanahorias, pastinaca, betarraga y nabos	7 a 10 días	8 a 10 meses	Retire los tallos verdes. Envuelva los alimentos que producen olor y refrigere en el cajón de las verduras.
Lechuga	7 a 10 días	No se recomienda	
<b>AVES y PESCADO</b>			
Pollo y pavo, entero	1 a 2 días	12 meses	Mantenga en el envase original para refrigeración. Coloque en el compartimiento de la carne y queso. Cuando congele por más de dos semanas, envuelva nuevamente con envoltura para congelador.
Pollo y pavo, presas	1 a 2 días	9 meses	
Pescado	1 a 2 días	2 a 6 meses	
<b>CARNES</b>			
Tocino	7 días	1 mes	
Res o cordero, molida	1 a 2 días	3 a 4 meses	Las carnes frescas pueden ser guardadas en el envase original para su refrigeración.
Res o ternera, asada y bistec	3 a 5 días	6 a 9 meses	Colóquelas en el compartimiento de la carne y queso. Cuando congele por más de dos semanas, envuelva nuevamente con envoltura para congelador.
Jamón, completamente cocido, entero	7 días	1 a 2 meses	
mitad	5 días	1 a 2 meses	
rebanadas	3 días	1 a 2 meses	
Fiambres	3 a 5 días	1 a 2 meses	Los fiambres sin abrir envasados al vacío pueden ser guardados durante dos semanas en el compartimiento de la carne y queso.
Cerdo, asado	3 a 5 días	4 a 6 meses	
Cerdo, chuletas	3 a 5 días	4 meses	
Salchichas, molidas	1 a 2 días	1 a 2 meses	
Salchichas, ahumadas	7 días	1 a 2 meses	
Ternera	3 a 5 días	4 a 6 meses	
Salchichas	7 días	1 mes	Las carnes procesadas deben ser bien envueltas y guardadas en el compartimiento de la carne y queso.

Fuentes: Ministerio de Agricultura de los Estados Unidos; Instituto de Mercadotecnia de Alimentos; Servicio de Extensión Cooperativa, Universidad Estatal de Iowa



# Cuidado y limpieza

## ⚠ ADVERTENCIA

Para evitar choque eléctrico que puede causar una lesión personal grave o mortal, desenchufe el refrigerador *antes* de la limpieza. Enchúfelo después de la limpieza.

## ⚠ PRECAUCIÓN

**A fin de evitar una lesión personal o daños materiales, observe lo siguiente:**

- Lea y siga las instrucciones del fabricante para todos los productos de limpieza.
- **No** coloque los compartimientos, bandejas ni accesorios en el lavavajillas. Los accesorios se pueden agrietar o deformar.

## Tabla de limpieza del refrigerador

PIEZA	NO USE	USE
<b>Puertas texturadas y exterior</b>	Limpiadores abrasivos o ásperos Amoníaco Blanqueador de cloro Detergentes o solventes concentrados Esponjas de restregar de metal o plástico texturado	4 cucharadas de bicarbonato disuelto en 1 cuarto de galón (1 litro) de agua tibia con jabón. Enjuague las superficies con agua tibia limpia y seque inmediatamente para evitar las manchas.
<b>Interior del gabinete</b>		
<b>Juntas de las puertas</b>	Limpiadores abrasivos o ásperos Esponjas de restregar de metal o plástico texturado	Agua tibia con jabón y un paño suave limpio o una esponja.
<b>Bobina del condensador</b> <i>Retire la rejilla inferior para tener acceso.</i>	Ningún otro implemento que no sea una aspiradora	La boquilla de una manguera de aspiradora.
<b>Rejilla de la salida del ventilador del condensador</b> <i>Vea la parte trasera del refrigerador.</i>		La boquilla de una manguera de aspiradora con escobilla.
<b>Accesorios</b> <i>Bandejas, compartimientos, cajones, etc.</i>	Un lavavajillas	Siga las instrucciones de desmontaje e instalación indicadas en la sección correspondiente a cada accesorio. <b>Espere hasta que los artículos se ajusten a la temperatura ambiente.</b> Diluya detergente suave y use un paño limpio y suave o una esponja para limpiarlos. Una escobilla con cerdas de plástico para limpiar las hendiduras. Enjuague las superficies con agua tibia limpia. Seque inmediatamente los artículos de vidrio y los transparentes para evitar las manchas.





# Cuidado y limpieza

## Eliminación de los olores del refrigerador

### ⚠ ADVERTENCIA

A fin de evitar un choque eléctrico que puede causar una lesión grave o mortal, desenchufe el refrigerador *antes* de la limpieza. Enchúfelo después de la limpieza.

1. Retire todo los alimentos y **APAGUE** el refrigerador.
2. Desenchufe el refrigerador.
3. Limpie las paredes, el piso, el techo del interior del gabinete, los cajones, las bandejas y las juntas de acuerdo con las instrucciones indicadas en la página 50.
4. Diluya detergente suave y escobille los intersticios con la solución usando una escobilla de cerdas de plástico. Deje reposar durante 5 minutos. Enjuague las superficies con agua tibia. Seque las superficies con un paño limpio y suave.
5. Lave y seque todas las botellas, envases y frascos. Descarte los alimentos añejos o deteriorados.
6. Envuelva o guarde los alimentos que causan olores en envases herméticos para evitar que los olores vuelvan a ocurrir.
7. Enchufe el refrigerador y vuelva a colocar los alimentos en el refrigerador.
8. Espere a que el refrigerador se enfríe.
9. Después de 24 horas, verifique si se han eliminado los olores.

### Si el olor aún persiste:

1. Retire los cajones y colóquelos en la bandeja superior del refrigerador.
2. Llene el compartimiento del refrigerador y del congelador – incluyendo las puertas – con hojas de periódicos en blanco y negro arrugadas.
3. Coloque briquetas de carbón dispersas en los periódicos arrugados en el compartimiento del refrigerador y del congelador.
4. Cierre las puertas y deje reposar durante 24-48 horas.

## Sugerencias para ahorro de energía

- Evite colocar demasiados artículos en las bandejas del refrigerador. Esto demasiados reduce la circulación del aire alrededor de los alimentos y el refrigerador realizará ciclos de funcionamiento más frecuentes.
- Evite colocar demasiados alimentos tibios en el refrigerador de una sola vez. Esto sobrecarga los compartimientos y disminuye la velocidad de enfriamiento.
- **No** use papel de aluminio, papel encerado o toallas de papel para forrar las bandejas. Esto disminuye la circulación del aire y el refrigerador funcionará menos eficientemente.
- Un congelador lleno hasta dos tercios de su capacidad funcionará más eficientemente.
- Ubique el refrigerador en la parte más fresca de la habitación. Evite las áreas que reciben luz directa del sol o cerca de tuberías o rejillas de calefacción u otros electrodomésticos que producen calor. Si esto no es posible aisle el exterior usando una sección de los armarios.
- Limpie las juntas de la puerta cada tres meses de acuerdo con las instrucciones de limpieza. Esto asegurará que la puerta cierre herméticamente y que el refrigerador funcione con mayor eficiencia.
- Organice los artículos en el refrigerador de modo que se reduzca el tiempo que la puerta está abierta.
- Asegúrese de que las puertas se cierran herméticamente nivelando el refrigerador como se indicó en las instrucciones de instalación.
- Limpie las bobinas del condensador cada tres meses como se indica en las instrucciones de limpieza. Esto contribuirá al ahorro de energía y a un mejor enfriamiento.



# Cuidado y limpieza

## Reemplazo de los focos

### ⚠ ADVERTENCIA

A fin de evitar choque eléctrico que puede causar una lesión personal grave o mortal, desenchufe el refrigerador *antes* de reemplazar el foco. Después de reemplazar el foco, enchufe nuevamente el refrigerador.

### ⚠ PRECAUCIÓN

**A fin de evitar una lesión personal o daños materiales, observe lo siguiente:**

- Espere hasta que el foco se enfríe.
- Use guantes cuando reemplace el foco.

## Compartimiento del refrigerador (el estilo de la pantalla de la luz varía)

1. Deslice la pantalla transparente de la luz hacia la parte trasera del compartimiento para sacarla del conjunto de la luz.

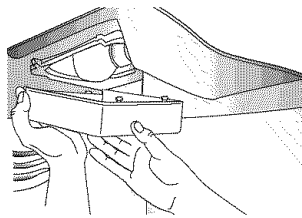

2. Retire los focos.
3. Reemplácelos con focos para electrodomésticos de **no más de 40 watts**.
4. Vuelva a colocar la pantalla de la luz insertando las lengüetas de la pantalla en los agujeros situados a cada lado del conjunto de la luz. Deslice la pantalla hacia adelante hasta que entre a presión en su lugar. **No** fuerce la pantalla después de quedar bloqueada en su lugar. Si lo hace, puede dañar la pantalla.

## Congelador

(el estilo de la pantalla de la luz varía)

1. Alcance con la mano detrás de la cubierta de la luz.
2. Ejerciendo una presión firme, oprima hacia adelante las muescas que se encuentran en la parte trasera de la cubierta y tire hacia abajo. La cubierta se abre desde atrás.
3. Retire la cubierta.
4. Retire el foco.
5. Reemplácelo con focos para electrodomésticos de **no más de 40 watts**.

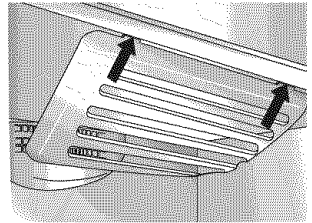
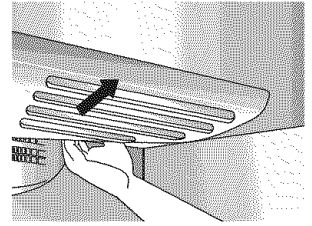

6. Inserte las lengüetas delanteras de la cubierta de la luz en las ranuras del revestimiento del congelador y coloque a presión la parte trasera del conjunto de la luz hasta que la lengüeta trasera se enganche.

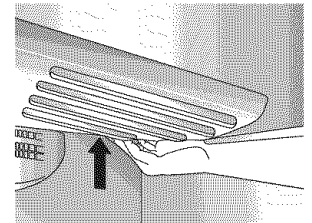



# Cuidado y limpieza

## Preparación para las vacaciones

### Para vacaciones o ausencias cortas (tres meses o menos):

1. Retire todos los productos perecederos.
2. Si nadie va a controlar el refrigerador durante su ausencia, retire también todos los productos congelados.
3. Desde que su refrigerador tiene una máquina automática de hacer hielo:
  - Cierre el suministro de agua hacia la máquina de hacer hielo por lo menos un día antes de partir.
  - Después de que caiga el último lote de hielo, levante la manecilla de alambre y colóquela en la posición **'OFF'**.
  - Vacíe el depósito del hielo.
4. Si la temperatura ambiente descenderá a menos de 13° C (55° F), siga las instrucciones para ausencias más largas.

### Para ausencias o vacaciones largas, (más de tres meses) O si la temperatura ambiente descenderá a menos de 13° C (55° F):

1. Retire el alimento.
2. Desde que su refrigerador tiene una máquina automática de hacer hielo:
  - Cierre el suministro de agua hacia la máquina de hacer hielo por lo menos un día antes de partir.
  - Después de que caiga el último lote de hielo, levante la manecilla de alambre y colóquela en la posición **'OFF'**.
  - Vacíe el depósito del hielo.
3. Gire el control del 'Freezer' (Congelador) a **'OFF'**.
4. Desenchufe el refrigerador.
5. Limpie completamente el interior de ambos compartimientos con una solución de bicarbonato y un paño suave limpio (cuatro cucharadas de bicarbonato en un litro/cuarto de galón de agua tibia).
6. Seque bien ambos compartimientos.
7. Deje las puertas abiertas a fin de evitar la formación de moho y mildiú.

## A su regreso:

### Después de una vacación o ausencia corta:

- Conecte nuevamente el suministro del agua y abra la válvula de suministro del agua (ver página 39).
- Vigile la conexión del agua durante 24 horas y corrija los escapes si es necesario.
- Levantando la manecilla de la máquina para vuelva a activar la máquina de hacer hielo.
- Descarte por lo menos los *tres* primeros lotes de hielo.

### Después de una vacación o ausencia larga:

- Si su refrigerador tiene una máquina automática de hacer hielo, vuelva a conectar el suministro del agua y abra la llave del suministro del agua (ver página 41).
- Enchufe nuevamente el refrigerador y reajuste los controles (ver página 40).
- Vigile la conexión del agua durante 24 horas y corrija los escapes si es necesario.
- Levantando la manecilla de la máquina para active la máquina de hacer hielo.
- Descarte el hielo producido dentro de las primeras 12 horas (por lo menos los *tres* primeros lotes).

## Preparación para una mudanza:

- Siga las instrucciones anteriores para vacaciones/ausencias largas, hasta el paso 7.
- Luego asegure todos los artículos sueltos, tal como bandejas y cajones en sus lugares con cinta adhesiva a fin de evitar que se dañen.
- Coloque cinta adhesiva en las puertas cerradas.
- Use una carretilla de mano cuando mueva el refrigerador. **SIEMPRE** coloque la carretilla de mano por el costado o por la parte trasera del refrigerador, **NUNCA** por el frente.
- Asegúrese de que el refrigerador se mantenga en posición vertical durante la mudanza.



# Sonidos del funcionamiento

Las mejoras en el diseño de la refrigeración pueden producir sonidos en su nuevo refrigerador que son diferentes o que no existían en el modelo más antiguo. Estas mejoras fueron hechas para crear un refrigerador que conserve los alimentos de manera más eficiente, que ahorre energía y que en general sea más silencioso. Debido a que los nuevos refrigeradores funcionan más silenciosamente, ahora es posible detectar sonidos que estaban presentes en los refrigeradores más antiguos pero que pasaban inadvertidos debido a los niveles de ruido más altos. Muchos de estos sonidos son normales. Por favor tome nota de que las superficies adyacentes a un refrigerador, tales como las paredes, los pisos y la estantería pueden a veces aumentar el nivel de estos sonidos. A continuación se indican algunos de los sonidos normales que pueden ser notados en un refrigerador nuevo.

SONIDO	CAUSA POSIBLE	SOLUCIÓN
<b>Chasquido</b>	• El control del congelador <b>(A)</b> hace un chasquido cuando se pone en marcha o se detiene el compresor.	• Funcionamiento normal
	• El dispositivo motorizado <b>(B)</b> suena como un reloj eléctrico cuando se activa y desactiva.	• Funcionamiento normal
<b>Agolpamiento o runruneo de aire</b>	• El ventilador del congelador <b>(C)</b> y el ventilador del condensador <b>(D)</b> hacen ese ruido cuando funcionan.	• Funcionamiento normal
<b>Gorgoteo o hervor</b>	• El refrigerante del evaporador <b>(E)</b> y del intercambiador de calor <b>(F)</b> hace este ruido cuando circula.	• Funcionamiento normal
<b>Ruido sordo</b>	• Los cubos de la máquina de hacer hielo (modelos selectos) al caer en el depósito del hielo <b>(G)</b> .	• Funcionamiento normal
<b>Vibración</b>	• El compresor <b>(H)</b> hace este sonido intermitente cuando está funcionando.	• Funcionamiento normal
	• El refrigerador no está nivelado.	• Ver la página 35 para obtener detalles sobre como nivelar el refrigerador.
<b>Zumbido</b>	• La conexión de la válvula del agua <b>(I)</b> de la máquina de hacer hielo (modelos selectos) hace este sonido cuando la máquina se está llenando con agua.	• Funcionamiento normal
<b>Murmullo</b>	• La máquina de hacer hielo <b>(J)</b> está 'activada' sin tener el agua conectada.	• Desactive levantando la manecilla de la máquina a la posición ' <b>OFF</b> '. Ver página 44.
	• El compresor <b>(H)</b> puede producir un murmullo alto cuando está funcionando.	• Funcionamiento normal
<b>Siseo o ruido seco</b>	• El calentador del descongelador <b>(K)</b> sisea o hace un ruido seco cuando está funcionando.	• Funcionamiento normal

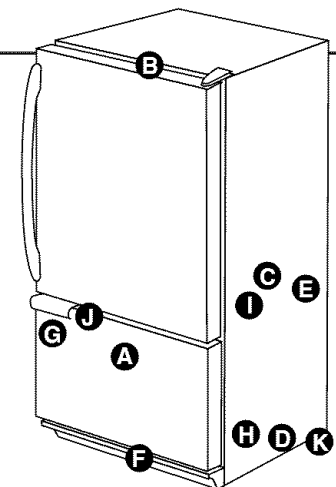



# Localización y solución de averías

PROBLEMA	CAUSAS POSIBLES	SOLUCIÓN
<b>El control y las luces del congelador están encendidas pero el compresor no funciona</b>	<ul style="list-style-type: none"> <li>• El refrigerador está en modo de descongelación.</li> </ul>	<ul style="list-style-type: none"> <li>• Funcionamiento normal. Espere 40 minutos para ver si el refrigerador reanuda el funcionamiento.</li> </ul>
<b>El cajón de las verduras está demasiado tibio</b>	<ul style="list-style-type: none"> <li>• Los ajustes del control del refrigerador son demasiado bajos.</li> </ul>	<ul style="list-style-type: none"> <li>• Ver página 40 para ajustar los controles.</li> </ul>
<b>El refrigerador no funciona</b>	<ul style="list-style-type: none"> <li>• El refrigerador no está enchufado.</li> </ul>	<ul style="list-style-type: none"> <li>• Enchufe el refrigerador.</li> </ul>
	<ul style="list-style-type: none"> <li>• El control no está activado.</li> </ul>	<ul style="list-style-type: none"> <li>• Ver página 40 para ajustar los controles.</li> </ul>
	<ul style="list-style-type: none"> <li>• Fusible fundido o se necesita reponer el disyuntor.</li> </ul>	<ul style="list-style-type: none"> <li>• Reemplace los fusibles fundidos. Verifique el disyuntor y repóngalo, si es necesario.</li> </ul>
	<ul style="list-style-type: none"> <li>• Ha ocurrido una falla de corriente.</li> </ul>	<ul style="list-style-type: none"> <li>• Llame a su compañía de electricidad para informarles de la falla de corriente.</li> </ul>
<b>El refrigerador aún no funciona</b>	<ul style="list-style-type: none"> <li>• El refrigerador tiene algún problema de funcionamiento.</li> </ul>	<ul style="list-style-type: none"> <li>• Desenchufe el refrigerador y cambie todos los alimentos a otro refrigerador. Si no dispone de otro, coloque hielo seco en el congelador para preservar los alimentos. La garantía no cubre pérdida de alimentos. Haga una llamada de servicio.</li> </ul>
<b>La temperatura de los alimentos es demasiado fría</b>	<ul style="list-style-type: none"> <li>• Las bobinas del condensador están sucias.</li> </ul>	<ul style="list-style-type: none"> <li>• Limpie de acuerdo con la tabla en la página 48.</li> </ul>
	<ul style="list-style-type: none"> <li>• El control del refrigerador y del congelador están en un ajuste muy alto.</li> </ul>	<ul style="list-style-type: none"> <li>• Ver página 40 para ajustar los controles.</li> </ul>
<b>La temperatura de los alimentos es demasiado tibia</b>	<ul style="list-style-type: none"> <li>• La puerta no cierra bien.</li> </ul>	<ul style="list-style-type: none"> <li>• El refrigerador no está nivelado. Ver página 35 para obtener los detalles sobre como nivelar el refrigerador.</li> </ul>
		<ul style="list-style-type: none"> <li>• Revise la junta de la puerta para ver si cierra herméticamente. Limpie si es necesario, de acuerdo con la tabla en la página 48.</li> </ul>
		<ul style="list-style-type: none"> <li>• Verifique si hay obstrucciones internas que impidan que la puerta se cierre bien (es decir, cajones mal cerrados, depósitos del hielo, contenedores o alimentos demasiado grandes o mal colocados, etc.)</li> </ul>
	<ul style="list-style-type: none"> <li>• Los controles necesitan ser ajustados.</li> </ul>	<ul style="list-style-type: none"> <li>• Ver página 40 para ajustar los controles..</li> </ul>
	<ul style="list-style-type: none"> <li>• Las bobinas del condensador están sucias.</li> </ul>	<ul style="list-style-type: none"> <li>• Limpie de acuerdo con la tabla en la página 48.</li> </ul>
	<ul style="list-style-type: none"> <li>• La rejilla del aire trasera está bloqueada.</li> </ul>	<ul style="list-style-type: none"> <li>• Verifique la posición de los alimentos en el refrigerador para asegurarse de que la rejilla no esté bloqueada. Las rejillas del aire traseras se encuentran debajo de los cajones de las verduras.</li> </ul>
	<ul style="list-style-type: none"> <li>• La puerta se ha abierto con frecuencia o se ha dejado abierta por períodos prolongados.</li> </ul>	<ul style="list-style-type: none"> <li>• Reduzca el tiempo que la puerta está abierta. Organice bien los alimentos para asegurar de que la puerta se abra por tiempos tan cortos como sea posible.</li> </ul>
	<ul style="list-style-type: none"> <li>• Se han colocado alimentos recientemente.</li> </ul>	<ul style="list-style-type: none"> <li>• Espere hasta que el alimento que se ha colocado recientemente alcance la temperatura del refrigerador o del congelador.</li> </ul>
<b>El refrigerador tiene un olor</b>	<ul style="list-style-type: none"> <li>• El compartimento está sucio o tiene alimentos que expiden olor.</li> </ul>	<ul style="list-style-type: none"> <li>• Limpie de acuerdo con la tabla en la página 48.</li> </ul>
<b>Se forman gotas de agua en el exterior del refrigerador</b>	<ul style="list-style-type: none"> <li>• Verifique si las juntas cierran herméticamente.</li> </ul>	<ul style="list-style-type: none"> <li>• Limpie de acuerdo con la tabla en la página 48.</li> </ul>
	<ul style="list-style-type: none"> <li>• Los niveles de humedad son altos.</li> </ul>	<ul style="list-style-type: none"> <li>• El tiempo caluroso y húmedo puede aumentar la condensación.</li> </ul>
	<ul style="list-style-type: none"> <li>• Los controles deben ser ajustados.</li> </ul>	<ul style="list-style-type: none"> <li>• Ver página 40 para ajustar los controles.</li> </ul>



# Localización y solución de averías

PROBLEMA	CAUSAS POSIBLES	SOLUCIÓN	
<b>Se forman gotas de agua en el interior del refrigerador</b>	• Los niveles de humedad son altos o la puerta se ha abierto con demasiada frecuencia.	• Ver página 40 para ajustar los controles. • Reduzca el tiempo que la puerta está abierta. Organice bien los alimentos para asegurar de que la puerta se abra por tiempos tan cortos como sea posible.	
	• Las juntas de la puerta no cierran herméticamente.	• Limpie de acuerdo con la tabla en la página 48, si es necesario.	
<b>El refrigerador o la máquina de hacer hielo hacen ruidos extraños o demasiado altos</b>	• Funcionamiento normal.	• Ver página 44.	
<b>Los cajones de las frutas y verduras no cierran bien</b>	• El contenido del cajón o la posición de los artículos en el compartimiento vecino pueden estar obstruyendo el cajón.	• Cambie de lugar los alimentos y contenedores para evitar interferencia con los cajones.	
	• El cajón está mal colocado.	• Ver las páginas 42 para la instalación correcta del cajón.	
	• El refrigerador no está nivelado.	• Ver página 35 para los detalles sobre como nivelar el refrigerador.	
	• Las canaletas de los cajones están sucias o necesitan tratamiento.	• Limpie las canaletas con agua tibia y jabón. Enjuague y seque bien. • Aplique una capa delgada de vaselina en las canaletas de los cajones.	
<b>El refrigerador funciona con demasiada frecuencia</b>	• La puerta se ha abierto con frecuencia o se ha dejado abierta por períodos prolongados.	• Reduzca el tiempo que la puerta está abierta. • Organice bien los alimentos para asegurar de que la puerta se abra por tiempos tan cortos como sea posible. • Espere a que el ambiente interior se ajuste por el período de tiempo que la puerta estuvo abierta.	
	• La humedad o calor en el área vecina es alta.	• Funcionamiento normal.	
	• Se han colocado alimentos recientemente.	• Espere hasta que el alimento que se ha colocado recientemente alcance la temperatura del refrigerador o del congelador.	
	• El refrigerador está expuesto al calor debido al medio ambiente o a otros electrodomésticos a su alrededor.	• Evalúe el medio ambiente de su refrigerador. Posiblemente sea necesario cambiarlo de lugar para mejorar su rendimiento.	
	• Las bobinas del condensador están sucias.	• Limpie si es necesario, de acuerdo con la tabla en la página 48.	
	• Los controles necesitan ser ajustados.	• Ver página 40 para ajustar los controles.	
	• La puerta no cierra bien.	• El refrigerador no está nivelado. Ver página 35 para obtener los detalles sobre como nivelar su refrigerador.	• Revise la junta de la puerta para ver si cierran herméticamente. • Limpie si es necesario, de acuerdo con la tabla en la página 48.
			• Verifique si hay obstrucciones internas que impidan que la puerta se cierre bien (es decir, cajones mal cerrados, depósitos del hielo, contenedores o alimentos demasiado grandes o mal colocados, etc.)
	• Funcionamiento normal.	• Ver <i>Sonidos del Funcionamiento</i> en la página 52.	



# Localización y solución de averías

## Hielo

PROBLEMA	CAUSAS POSIBLES	SOLUCIÓN
El refrigerador tiene escape de agua	<ul style="list-style-type: none"> <li>Se usó tubería plástica para completar la conexión.</li> </ul>	<ul style="list-style-type: none"> <li>El fabricante recomienda el uso de tubería de cobre para la instalación. La tubería de plástico es menos durable y puede causar escapes. <b>Sears no se responsabiliza por daños materiales debido a la instalación o conexión del agua incorrecta.</b></li> </ul>
	<ul style="list-style-type: none"> <li>Se instaló una válvula de asiento incorrecta.</li> </ul>	<ul style="list-style-type: none"> <li>Verifique el procedimiento de conexión del agua (ver página 39). Las válvulas autoperforantes y las válvulas de asiento de <math>\frac{3}{16}</math>" causan baja presión del agua y pueden obstruir la tubería con el pasar del tiempo. <b>Sears no se responsabiliza por daños materiales debido a la instalación o conexión del agua incorrecta.</b></li> </ul>
Se forma hielo en el tubo de admisión de la máquina de hacer hielo	<ul style="list-style-type: none"> <li>La presión del agua es demasiada baja.</li> </ul>	<ul style="list-style-type: none"> <li>La presión del agua debe ser entre 35 y 100 libras por pulgada cuadrada para que el funcionamiento sea apropiado.</li> </ul>
	<ul style="list-style-type: none"> <li>La temperatura del congelador es demasiado alta.</li> </ul>	<ul style="list-style-type: none"> <li>Ajuste el control del 'Freezer' (Congelador) (ver página 40). Se recomienda que la temperatura del congelador sea aproximadamente <math>-18^{\circ}\text{C}</math> (<math>0^{\circ}\text{F}</math>).</li> </ul>
El flujo del agua es más lento que lo normal	<ul style="list-style-type: none"> <li>La presión del agua es demasiada baja.</li> </ul>	<ul style="list-style-type: none"> <li>La presión del agua debe ser entre 35 y 100 libras por pulgada cuadrada para que el funcionamiento sea apropiado. Se recomienda una presión mínima de 35 libras por pulgada cuadrada para los refrigeradores que tienen filtros de agua.</li> </ul>
	<ul style="list-style-type: none"> <li>Se instaló una válvula de asiento incorrecta.</li> </ul>	<ul style="list-style-type: none"> <li>Verifique el procedimiento de conexión del agua (ver página 41). Las válvulas autoperforantes y las válvulas de asiento de <math>\frac{3}{16}</math>" causan baja presión del agua y pueden obstruir la tubería con el pasar del tiempo. <b>Sears no se responsabiliza por daños materiales debido a la instalación o conexión del agua incorrecta.</b> Abra bien la válvula del agua y verifique si hay escapes.</li> </ul>
	<ul style="list-style-type: none"> <li>La tubería de cobre está torcida.</li> </ul>	<ul style="list-style-type: none"> <li>Cierre el suministro de agua y enderece la tubería. Si no se puede enderezar, reemplace la tubería.</li> </ul>

# Get it fixed, at your home or ours!

## Your Home

For repair—in **your home**—of **all** major brand appliances, lawn and garden equipment, or heating and cooling systems, **no matter who made it, no matter who sold it!**

For the replacement parts, accessories and owner's manuals that you need to do-it-yourself.

For Sears professional installation of home appliances and items like garage door openers and water heaters.

**1-800-4-MY-HOME®** (1-800-469-4663)

Call anytime, day or night (U.S.A. and Canada)

[www.sears.com](http://www.sears.com)    [www.sears.ca](http://www.sears.ca)

---

## Our Home

For repair of carry-in items like vacuums, lawn equipment, and electronics, call or go on-line for the location of your nearest **Sears Parts & Repair Center.**

**1-800-488-1222**

Call anytime, day or night (U.S.A. only)

[www.sears.com](http://www.sears.com)

---

To purchase a protection agreement (U.S.A.) or maintenance agreement (Canada) on a product serviced by Sears:

**1-800-827-6655** (U.S.A.)

**1-800-361-6665** (Canada)

---

Para pedir servicio de reparación a domicilio, y para ordenar piezas:

**1-888-SU-HOGAR<sup>SM</sup>**

(1-888-784-6427)

Au Canada pour service en français:

**1-800-LE-FOYER<sup>MC</sup>**

(1-800-533-6937)

[www.sears.ca](http://www.sears.ca)

# SEARS

®Registered Trademark / <sup>TM</sup> Trademark / <sup>SM</sup> Service Mark of Sears, Roebuck and Co.

®Marca Registrada / <sup>TM</sup> Marca de Fábrica / <sup>SM</sup> Marca de Servicio de Sears, Roebuck and Co.

MC Marque de commerce / <sup>MD</sup> Marque déposée de Sears, Roebuck and Co.

© Sears, Roebuck and Co.



# Table des matières

	<b>Instructions de sécurité importantes</b> .....	<b>58-59</b>
	<b>Garantie et service après-ventes</b> .....	<b>60-61</b>
	<b>Installation</b> .....	<b>62-66</b>
	Emplacement d'installation	Remise en place de la porte
	Mesure de l'ouverture	Inversion du sens d'ouverture des portes
	Transport du réfrigérateur	Poignées
	Aplomb du réfrigérateur	Raccordement de l'alimentation en eau
	Dépose des portes	
	<b>Commandes de température</b> .....	<b>67</b>
	Commandes à touche	
	<b>Caractéristiques – compartiment réfrigérateur</b> .....	<b>68-69</b>
	Étagères	
	Rangement dans la contre-porte	
	Tiroirs de rangement	
	<b>Caractéristiques – compartiment congélateur</b> .....	<b>70</b>
	Clayettes et paniers	
	Accessoires	
	<b>Glace</b> .....	<b>71</b>
	Machine à glaçons automatique	
	<b>Conseils pour la conservation des aliments</b> .....	<b>72-74</b>
	Conservation de produits frais	
	Conservation des aliments surgelés	
	Tableau de conservation des aliments	
	<b>Entretien et nettoyage</b> .....	<b>75-78</b>
	Tableau de nettoyage du réfrigérateur	Remplacement des ampoules
	Désodorisation du réfrigérateur	Préparation pour des congés
	Conseils pour l'économie d'énergie	Préparation pour un déménagement
	<b>Bruits de fonctionnement</b> .....	<b>79</b>
	<b>Recherche de pannes</b> .....	<b>80-82</b>



# Instructions de sécurité importantes

**Installateur :** Remettez ce guide au propriétaire.

**Consommateur :** Veuillez lire ce Guide d'utilisation et d'entretien et le conserver pour consultation ultérieure. Il fournit les informations appropriées sur l'utilisation et l'entretien de l'appareil.

Dans le cadre de nos pratiques d'amélioration constante de la qualité de nos appareils, des modifications peuvent être introduites sur les appareils sans que cela donne lieu à une révision de ce guide.

## Ce que vous devez savoir sur les instructions de sécurité

Les instructions de sécurité importantes et les avertissements paraissant dans ce guide ne sont pas destinés à couvrir toutes les situations et conditions éventuelles qui peuvent se présenter. Il faut faire preuve de bon sens et de prudence lors de l'installation, de l'entretien ou de l'utilisation de cet appareil.

Prenez *toujours* contact avec le fabricant, au sujet de problèmes ou conditions que vous ne comprenez pas.

## Reconnaissez les étiquettes, phrases ou symboles sur la sécurité

### ⚠ DANGER

**DANGER** – risques immédiats qui **RÉSULTERONT** en de graves blessures ou même la mort.

### ⚠ AVERTISSEMENT

**AVERTISSEMENT** – risques ou pratiques non sûres, qui **POURRAIENT** résulter en de graves blessures ou même la mort.

### ⚠ ATTENTION

**ATTENTION** – risques ou pratiques non sûres qui **POURRAIENT** résulter en des blessures mineures ou dégâts matériels.

### ⚠ DANGER

**Pour réduire le risque de blessure ou même de mort, suivez les précautions de base, y compris les suivantes :**

**IMPORTANT :** Les risques d'enfermement et d'étouffement d'un enfant dans un réfrigérateur n'ont pas disparu. Un réfrigérateur abandonné demeure dangereux... même s'il ne reste ainsi accessible « que pendant quelques jours ». Lorsqu'on se débarrasse d'un vieux réfrigérateur, il faut appliquer les instructions ci-dessous pour éviter tout accident.

*Avant* de jeter votre vieux réfrigérateur ou congélateur :

- Démontez les portes.
- Laissez les clayettes et étagères en place pour qu'un enfant ne puisse pas facilement s'introduire dans le réfrigérateur.

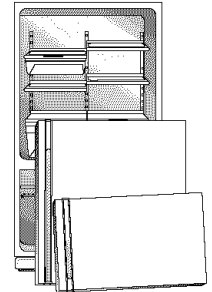

Cet appareil est doté d'une fiche de branchement à 3 broches (pour liaison à la terre), ce qui assure une protection adéquate contre les risques de chocs électriques. On doit brancher l'appareil uniquement sur une prise de courant reliée à la terre. Si la prise de courant disponible ne comporte que deux alvéoles, c'est au client qu'incombe la responsabilité et l'obligation personnelle de la faire remplacer par une prise de courant à 3 alvéoles convenablement reliée à la terre. On **ne** doit **jamais**, quelles que soient les circonstances, couper ou arracher la troisième broche (liaison à la terre) de la fiche de branchement. Il **ne** faut **jamais** utiliser une fiche d'adaptation.

Cordon d'alimentation avec fiche de branchement à trois broches

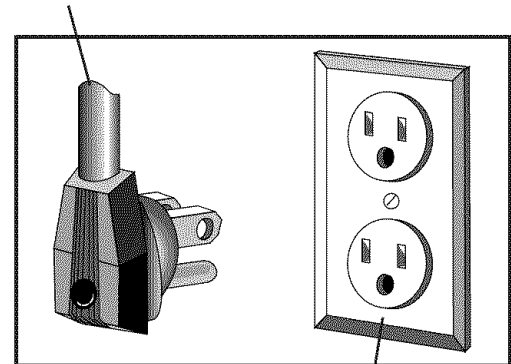

Prise de courant murale reliée à la terre



# Instructions de sécurité importantes

## ⚠ AVERTISSEMENT

**Pour réduire le risque d'incendie, choc électrique, blessure ou même de mort lors de l'utilisation du réfrigérateur, suivez les précautions de base, y compris les suivantes :**

1. Lisez toutes les instructions *avant* d'utiliser le réfrigérateur.
2. Respectez les prescriptions de tous les codes et règlements locaux.
3. Observez les instructions de liaison à la terre.
4. En cas d'incertitude quant à la qualité de la liaison à la terre de l'appareil, consultez un électricien qualifié.
5. **N'utilisez pas** une canalisation de gaz pour la liaison à la terre.
6. **N'utilisez pas** une tuyauterie d'eau froide pour la liaison à la terre.
7. Le réfrigérateur est conçu pour être alimenté par un circuit électrique indépendant 115 V, 15 A, 60 Hz.
8. **Ne** modifiez **pas** la fiche du cordon d'alimentation; si la fiche ne correspond pas à la configuration de la prise de courant, faites installer la prise de courant adéquate par un électricien qualifié.
9. **N'utilisez pas** un adaptateur pour fiche de branchement à deux broches, un câble de rallonge ou une barre de prises de courant.
10. **N'enlevez pas** l'étiquette d'avertissement du cordon d'alimentation.
11. **N'interférez pas** avec les commandes du réfrigérateur.
12. **Ne** réparez **pas** ou ne remplacez jamais un composant du réfrigérateur, sauf si ceci est spécifiquement recommandé dans le Guide d'utilisation et d'entretien ou les instructions de réparation publiées. **N'**entrez **pas** une intervention si l'intervenant ne comprend pas parfaitement les instructions ou ne possède pas les compétences nécessaires.
13. Veillez *toujours* à déconnecter le réfrigérateur du circuit électrique avant d'entreprendre une intervention. Pour débrancher, saisissez la fiche – ne tirez pas sur le cordon.
14. Installez le réfrigérateur conformément aux instructions d'installation. Chaque raccordement (eau, électricité et liaison à la terre) doit être conforme aux prescriptions des codes locaux, et doit éventuellement être réalisé par un personnel professionnel.
15. Veillez à maintenir le réfrigérateur en bon état. Les chocs ou chutes peuvent susciter des anomalies de fonctionnement du réfrigérateur ou des fuites. En cas de dommages, faites contrôler le réfrigérateur par un technicien qualifié.
16. Remplacez la fiche de branchement ou le cordon d'alimentation en cas d'usure.
17. Lisez et respectez les instructions du fabricant concernant l'environnement idéal de conservation des produits placés dans le réfrigérateur.
18. **Ne** faites **pas** fonctionner le réfrigérateur en présence de fumées explosives.
19. Les enfants **ne** doivent grimper sur aucune partie du réfrigérateur, s'y suspendre ou s'y tenir debout.
20. Nettoyez les fuites ou écoulements d'eau occasionnés par le raccordement à l'eau.

**CONSERVEZ CES INSTRUCTIONS**



# Garantie et service après-vente

## Garantie

### Garantie limitée d'un an

Lorsque l'appareil a été installé, utilisé et entretenu selon toutes les instructions fournies et qu'il présente un vice de matériau ou de fabrication au cours de la première année suivant son achat, appelez le 1 800 4-MYHOME® afin de bénéficier d'une réparation gratuite.

Si cet appareil n'est pas utilisé dans un but familial et privé, cette garantie ne s'applique que pendant 90 jours à partir de la date d'achat.

**Cette garantie couvre uniquement les vices de matériau et de fabrication. Sears NE PAIERA PAS pour :**

1. Les articles consommables qui peuvent s'user à cause de l'utilisation normale, y compris, mais sans s'y limiter, les filtres, les courroies, les ampoules et les sacs.
2. Le recours à un technicien qualifié pour indiquer à l'utilisateur comment installer, faire fonctionner ou entretenir le produit de manière correcte.
3. Le recours à un technicien qualifié pour nettoyer et entretenir ce produit.
4. Les dommages ou toute défectuosité du produit s'il n'a pas été installé, utilisé et entretenu selon toutes les instructions fournies avec le produit.
5. Les dommages ou toute défectuosité du produit dus à un accident, une utilisation abusive ou inadéquate, ou lorsque le produit a été employé à toute autre fin que celle pour laquelle il a été conçu.
6. Les dommages ou toute défectuosité du produit dus à l'utilisation de détergents, de nettoyants, de produits chimiques ou d'ustensiles autres que ceux recommandés dans les instructions fournies avec le produit.
7. Les dommages ou toute défectuosité des pièces ou des systèmes dus à des modifications non autorisées effectuées sur ce produit.

### Exonération de garanties implicites; limitation des recours

Le seul et unique recours du client en vertu de cette garantie limitée est la réparation du produit comme décrit précédemment. Les garanties implicites dont les garanties de qualité marchande ou d'aptitude du produit pour une application particulière, sont limitées

à un an ou à la période la plus courte autorisée par la loi. Sears ne pourra être tenu responsable de tous dommages indirects ou accessoires. Certains États ou certaines provinces interdisent l'exclusion ou la limitation des dommages indirects ou accessoires, ou les limitations sur la durée des garanties implicites de qualité marchande ou d'aptitude du produit pour une application particulière. Il est alors possible que ces exclusions ou limitations ne s'appliquent pas dans votre cas.

Cette garantie s'applique uniquement lorsque l'appareil est utilisé aux États-Unis et au Canada.

Cette garantie vous confère des droits juridiques spécifiques. Vous pouvez bénéficier d'autres droits, qui varient d'un État à un autre ou d'une province à une autre.

**Sears, Roebuck and Co., Dept. 817WA, Hoffman Estates, IL 60179**

**Sears Canada Inc., Toronto, Ontario, Canada M5B 2B8**

### Systèmes d'eau à osmose inverse

- Certains systèmes domestiques d'eau à osmose inverse entraînent une basse pression de l'eau. Cette basse pression peut affecter le système de distribution de l'eau et des glaçons en entraînant la formation de cubes de glace creux ou de petite dimension et ralentir le débit de l'eau du distributeur. Les problèmes d'entretien liés au système d'eau à osmose inverse de la maison ne sont pas couverts par la garantie.

## Rapport du produit

Préparez les numéros de modèle et de série identifiant votre réfrigérateur. Ceux-ci se trouvent sur la plaque signalétique située à l'intérieur du compartiment réfrigérateur, sur le côté supérieur gauche. Notez ces numéros ci-dessous pour y accéder facilement :

Numéro de modèle : 596. \_\_\_\_\_

Numéro de série : \_\_\_\_\_

Date d'achat : \_\_\_\_\_

**Conservez la facture d'achat ou le chèque encaissé Sears comme preuve de l'achat.**



# Contrats de protection

## Aux États-Unis

### Contrats de protection principaux

*Félicitations pour avoir effectué un achat intelligent.*  
Votre nouvel appareil Kenmore® est conçu et fabriqué pour fonctionner pendant des années de façon fiable. Mais comme tous les appareils, il peut nécessiter des réparations ou un entretien préventif de temps en temps. C'est alors qu'un contrat de protection principal peut vous économiser argent et soucis.

*Souscrivez maintenant un contrat de protection principal et protégez-vous des frais et soucis imprévus.*

Le contrat de protection principal vous aide aussi à prolonger la durée de vie de votre nouvel appareil. Voici ce que le contrat comprend :

- ✓ **Un service expert** après-vente, dispensé par nos 12 000 spécialistes en réparation.
- ✓ **Un service après-vente illimité, et gratuité** pour les pièces et la main-d'œuvre sur toutes les réparations couvertes.
- ✓ **Garantie sûre** - remplacement du produit couvert si quatre défaillances ou plus surviennent en l'espace de douze mois.
- ✓ **Remplacement du produit** couvert s'il ne peut être réparé.
- ✓ **Vérification préventive annuelle** à votre demande - gratuitement.
- ✓ **Aide rapide par téléphone** - soutien téléphonique de la part d'un technicien Sears sur les produits réparés à domicile, plus un pratique programme d'interventions.
- ✓ **Protection contre les surtensions** afin d'éviter des dommages par suite de fluctuations dans l'alimentation électrique.
- ✓ **Remboursement des frais de location** si la réparation de votre produit prend plus longtemps que la durée promise.

Une fois que vous avez souscrit le contrat, un simple appel téléphonique vous permet de mettre au point une visite pour une intervention. Vous pouvez appeler à tout moment jour et nuit ou organiser en ligne un rendez-vous pour une intervention.

Sears dispose de 12 000 spécialistes en réparation, qui ont accès à plus de 4,5 millions d'accessoires et de pièces de qualité. C'est le genre de professionnalisme sur lequel vous pouvez compter pour vous aider à prolonger la vie de votre nouvelle acquisition pendant des années à venir. Souscrivez dès aujourd'hui votre contrat de protection principal!

**Certaines limitations et exclusions peuvent s'appliquer. Pour obtenir des prix ou des renseignements supplémentaires, composez le 1-800-827-6655.**

### Service d'installation Sears

*Pour une installation professionnelle Sears des appareils ménagers, ouvre-porte de garage, chauffe-eau et autres gros articles, aux États-Unis, composez le 1-800-4-MY-HOME® (1-800-469-4663).*

## Au Canada

### Contrats d'entretien

Votre achat a d'autant plus de valeur que pouvez compter sur le service HomeCentral® de Sears. Avec plus de 2 400 techniciens de service après-vente et plus d'un million de pièces et accessoires, nous avons les outils, les pièces, le savoir et l'expertise pour confirmer notre slogan : Nous entretenons ce que nous vendons.

Votre produit Kenmore® est conçu, fabriqué et testé pour vous procurer des années d'un fonctionnement fiable. Mais comme tous les produits, il peut nécessiter un entretien de temps en temps. Le contrat d'entretien Sears vous offre un programme remarquable à un prix raisonnable.

### Contrat d'entretien Sears

- Est votre manière d'acheter au prix d'aujourd'hui un service pour demain
- Élimine les factures de réparation résultant d'une usure normale
- Offre un soutien téléphonique par un technicien Sears sur les produits réparés chez vous
- Même si vous n'avez pas besoin de réparation, vous offre un contrôle d'entretien préventif annuel, à votre demande, pour vous assurer que votre appareil est en bon état de marche

**Certaines limitations s'appliquent. Pour obtenir des renseignements sur les contrats d'entretien Sears Canada, composez le 1-800-361-6665.**

# Installation

Votre réfrigérateur a été soigneusement emballé pour l'expédition. Retirez et jetez le matériau d'emballage et le ruban adhésif des clayettes et étagères. **N'enlevez pas** la plaque signalétique.

## Emplacement d'installation

- **N'installez pas** le réfrigérateur près d'un four, radiateur ou d'une autre source de chaleur. Si cela n'est pas possible, protégez-le avec du matériau de l'armoire.
- **Ne** l'installez **pas** dans un endroit où la température descend en dessous de 13° C (55° F), ou monte au-dessus de 43° C (110° F). À cette température, il pourrait mal fonctionner.

## Mesure de l'ouverture

Lors de l'installation de votre appareil, mesurez bien cet espace. Prévoyez un espace de 1,2 cm (1/2 po) en haut, et de 1,2 cm (1/2 po) derrière le couvercle du compartiment machine (situé à l'arrière) pour assurer une bonne circulation de l'air.

Les revêtements de sol (tapis, carreaux, bois) peuvent diminuer les dimensions de l'ouverture.

Un dégagement supplémentaire peut être obtenu en ayant recours à la méthode présentée dans la section *Aplomb du réfrigérateur*, page 66.

**Important :** Si le réfrigérateur doit être installé dans une enceinte où sa partie supérieure se trouverait complètement recouverte, mesurez la distance entre le plancher et le haut du couvre-charnière pour vérifier le bon dégagement.

## Transport du réfrigérateur

- **NE** transportez **JAMAIS** le réfrigérateur sur le côté. S'il n'est pas possible de le mettre à la verticale, posez-le sur l'arrière. Laissez le réfrigérateur à la verticale pendant environ 30 minutes *avant* de le brancher pour être sûr que l'huile revienne au compresseur. Le branchement immédiat du réfrigérateur pourrait endommager les pièces internes.
- Servez-vous d'un chariot ou diable pour déplacer le réfrigérateur. Transportez **TOUJOURS** le réfrigérateur par un côté ou par l'arrière et **JAMAIS** par l'avant.

- Protégez le fini extérieur du réfrigérateur lors du transport en enveloppant la caisse de couvertures ou en ajoutant du rembourrage entre le réfrigérateur et le diable.
- Assujettissez fermement le réfrigérateur au diable à l'aide de sangles ou de cordons élastiques. Faites passer les sangles par les poignées, si possible. **Ne** serrez **pas** trop. Un serrage excessif pourrait endommager l'extérieur du fini.

## Aplomb du réfrigérateur

Pour optimiser l'esthétique et la performance du réfrigérateur, il faut le placer d'aplomb.

### ATTENTION

**Pour protéger les biens matériels ou le réfrigérateur de tout dommage, observez les règles suivantes :**

- Protégez le vinyle ou autres revêtements à l'aide de carton, tapis ou autres matériaux de protection.
- **N'utilisez pas** d'outils électriques pour mettre le réfrigérateur d'aplomb.

### Remarques :

- Effectuer tout raccordement à l'arrivée d'eau, inversion de porte et/ou pose de panneau nécessaires *avant* la mise à niveau.
- Seuls certains modèles ont des vis de réglage **(A)**.

### Matériel nécessaire

- Tourne-écrou hex. de 3/8 po
- Niveau à bulle

1. Retirez la grille inférieure.

- Saisissez-la fermement et tirez-la pour l'enlever.

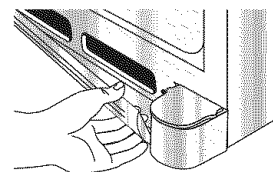

2. Retirez le(s) charnière(s) inférieur(s).

- Placez l'extrémité gomme d'un crayon ou outil semblable non pointu, dans l'encoche du cache.

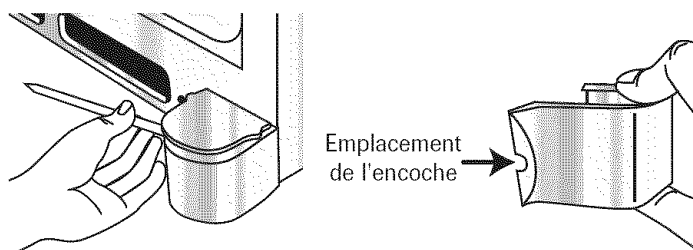



# Installation

- Appuyez légèrement pour soulever le cache.
- Continuez à maintenir une pression vers le bas, du côté de l'encoche, tout en faisant pivoter le cache pour l'enlever.

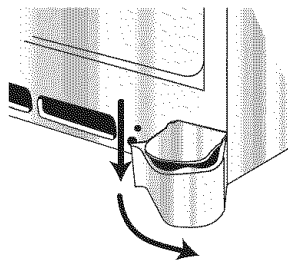

3. À l'aide d'un tourne-écrou hex., tournez les vis de réglage avant (A), de chaque côté, pour relever ou baisser l'avant du réfrigérateur.

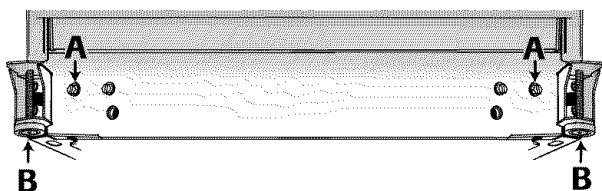

4. À l'aide du niveau à bulle, assurez-vous que l'avant du réfrigérateur est relevé de 6 mm ( $\frac{1}{4}$  po) ou d' $\frac{1}{2}$  bulle par rapport à l'arrière du réfrigérateur et que le réfrigérateur est bien à niveau latéralement.
5. Tournez les pieds stabilisateurs (B) à droite jusqu'à ce qu'ils reposent fermement sur le sol.
6. Remettez en place le(s) charnière(s).
  - Placez le cache dans le bord extérieur de la charnière.
  - Faites pivoter le cache vers la caisse, et enclenchez-le en place.
7. Remettez la grille inférieure en place.

## Remarque

- Pour que la réinstallation se fasse bien, suivez le repère « top » à l'intérieur de la grille inférieure.
  - Alignez les attaches de montage de la grille inférieure avec les fentes à la partie inférieure de la caisse.
  - Poussez fermement la grille inférieure en place, jusqu'à ce qu'elle s'enclenche.

## Dépose de porte

Certaines installations nécessitent que les portes soient retirées pour transporter le réfrigérateur à son emplacement définitif.

### ⚠ AVERTISSEMENT

**Pour éviter tout risque de décharge électrique pouvant entraîner des blessures graves ou même la mort, observez les précautions suivantes :**

- Débranchez le réfrigérateur *avant* de retirer les portes. Ne rebranchez le réfrigérateur qu'*après* avoir remis en place les portes.

### ⚠ ATTENTION

Pour éviter d'endommager les murs et le sol, protégez les parties en vinyle ou autre revêtement, de carton, tapis ou autres matériaux de protection.

### Matériel nécessaire :

- Tournevis Phillips
  - Tourne-écrou hex. de  $\frac{5}{16}$  po
1. Débranchez le cordon électrique de la prise.
  2. Retirez la grille inférieure (page 62).
  3. Retirez le couvre-charnière supérieur de la porte du réfrigérateur en retirant la vis Phillips. Conservez la vis et le couvre-charnière pour les réutiliser plus tard.

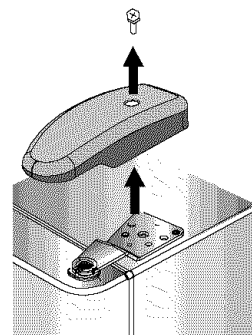

4. Dévissez les vis à tête hexagonale de  $\frac{5}{16}$  po de la charnière supérieure pour retirer la charnière. Conservez toutes les vis pour les réutiliser plus tard.

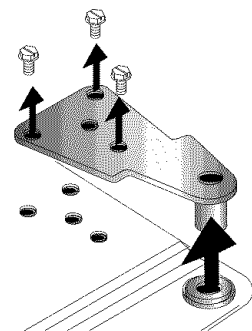

5. Soulevez la porte du réfrigérateur de l'axe de charnière centrale.

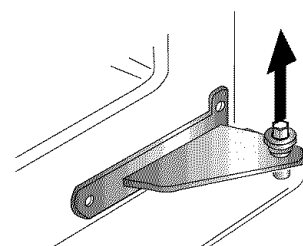



# Installation

6. Tenez la porte du congélateur, tout en enlevant l'axe de charnière, à l'aide d'un tourne-écrou hex. de

$\frac{5}{16}$  po. Retirez la porte de la charnière inférieure, et conservez l'axe de charnière pour le réutiliser plus tard. Enlevez toute cale de porte, le cas échéant.

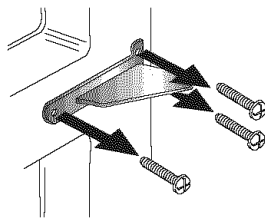

7. Retirez les vis Phillips pour retirer la charnière centrale. Conservez toutes les vis pour les réutiliser plus tard.

8. Retirez la charnière inférieure ou le pied stabilisateur à l'aide d'un tourne-écrou hex. de  $\frac{3}{8}$  po. Conservez les vis pour les réutiliser plus tard. Soulevez l'axe de charnière inférieure.

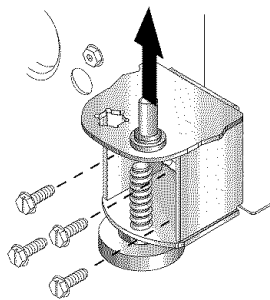

## Remise en place de la porte

### Matériel nécessaire :

- Tournevis Phillips
- Tourne-écrou hex. de  $\frac{5}{16}$  po
- Tourne-écrou hex. de  $\frac{3}{8}$  po

1. Installation des ensembles de charnière :

- Installez la charnière supérieure sans la serrer à l'aide de vis à tête hexagonale de  $\frac{5}{16}$  po.
- Installez la charnière centrale à l'aide de vis Phillips.
- Installez la charnière inférieure à l'aide de vis à tête hexagonale de  $\frac{3}{8}$  po.

2. Introduisez l'axe de charnière inférieure.

- Identifiez le trou de charnière inférieure le plus proche du bord externe de la caisse et insérez l'axe de charnière inférieure. Remettez en place les cales de porte, le cas échéant.

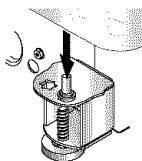

3. Placez le côté charnières de la porte du congélateur sur l'axe de charnière inférieure et tenez la porte du congélateur à la verticale tout en installant l'axe de charnière centrale à l'aide d'un tourne-écrou hex. de  $\frac{5}{16}$  po.

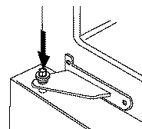

- Remettez en place toute cale de porte, le cas échéant.
- Assurez-vous que l'axe de charnière est bien en place.

4. Placer le côté charnières de la porte du réfrigérateur sur l'axe de charnière centrale.

5. Tout en tenant la porte du réfrigérateur à la verticale, serrez la charnière supérieure à l'aide d'un tourne-écrou hex. de  $\frac{5}{16}$  po et remettez en place le couvre-charnière.

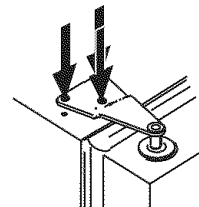

## Inversion du sens d'ouverture des portes

Dans certaines installations, l'inversion du sens d'ouverture des portes permet d'accéder plus commodément aux articles rangés dans l'appareil. Les deux portes peuvent être inversées.

### Matériel nécessaire :

- Tournevis Phillips
- Tourne-écrou hex. de  $\frac{5}{16}$  po
- Tourne-écrou hex. de  $\frac{3}{8}$  po

1. Enlevez la (les) porte(s) (page 63).
2. Transférez les vis et caches au côté opposé de la caisse.

- Pour enlever les caches, utilisez une lame de tournevis enveloppée de ruban à masquer.
- Utilisez un tourne-écrou hex. de  $\frac{5}{16}$  po pour enlever les vis du meneau central.
- Retirez les vis du meneau inférieur, à l'aide d'un tourne-écrou hex. de  $\frac{3}{8}$  po.

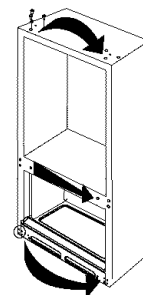

### ATTENTION

#### Pour éviter des blessures et dommages matériels :

- Placez les portes sur une surface non abrasive, protégée par des serviettes ou des tapis, lorsque vous travaillez directement sur les portes.

3. Transférez les butées de porte, du bord inférieur de la porte du compartiment des aliments frais et de la porte du congélateur, le cas échéant, vers le côté opposé du bord des portes.

- Utilisez un tournevis Phillips pour la dépose et l'installation.

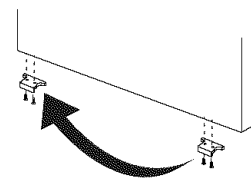

4. Installez les poignées (pages 64-65).
5. Réinstallez la (les) porte(s).





# Installation

## Poignées

Si elle n'est pas installée, la poignée se trouve à l'intérieur du compartiment des aliments frais.

Retirez l'emballage et le ruban adhésif maintenant la poignée, et jetez-les.

## Poignées du compartiment des aliments frais

### Poignée standard en façade

#### Matériel nécessaire :

- Tournevis Phillips
- Tourne-écrou hex. de ¼ po

#### Installation :

1. Retirez les vis à tête hexagonale de ¼ po de la façade de la porte, à l'aide d'un tourne-écrou hex. et retirez la vis Phillips du dessus de la porte.

- Si le sens d'ouverture de la porte est inversé, retirez les caches du côté opposé de la porte, et insérez-les dans les trous de vis.

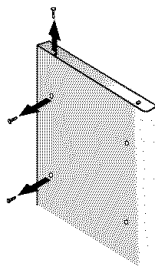

2. Alignez les trous de la poignée avec les trous de vis sur la façade de la porte, et fixez la poignée à l'aide des deux vis de façade de la porte, mises de côté à l'étape 1.

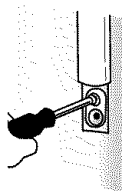

3. Identifiez la garniture de poignée, dans la pochette de documentation, et installez-la sur le dessus et à la partie inférieure de la poignée, comme il est illustré.

- Fixez la garniture supérieure de poignée, à l'aide de la vis restante retirée à l'étape 1.
- Enclenchez la garniture inférieure par-dessus la portion inférieure de la poignée.

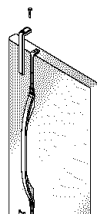

#### Dépose :

1. Retirez la garniture supérieure de poignée, en enlevant la vis supérieure.
  - Conservez la garniture et la vis, pour les réutiliser plus tard.
2. Soulevez la garniture inférieure de poignée, à l'aide d'un tournevis dont la lame est enroulée de ruban à masquer.
  - Conservez la garniture pour la réutiliser plus tard.
3. Retirez les deux vis à tête hexagonale.
  - Conservez les vis pour les réutiliser plus tard.

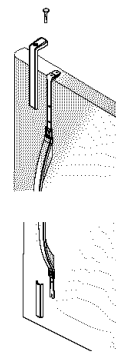

## Poignée de congélateur

#### Matériel nécessaire :

- Tournevis Phillips

#### Installation :

1. Installez la poignée en la fixant à l'aide des vis retirées du bord de la porte.
  - Si le sens d'ouverture de la porte du congélateur a été inversé, retirez les caches du bord supérieur de la porte, et insérez-les dans les trous de vis.

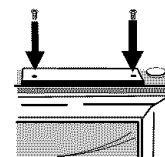

#### Dépose :

1. Retirez les vis de poignée à l'aide d'un tournevis Phillips, et conservez les vis pour les réutiliser plus tard.

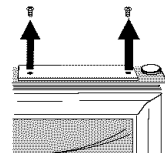



# Installation

## Raccordement de l'alimentation en eau (certains modèles)

### ⚠ AVERTISSEMENT

Pour réduire le risque de blessure ou même de mort, suivez les précautions de base, y compris les suivantes :

- Lisez toutes les instructions *avant* d'installer la machine à glaçons.
- **N'essayez pas** d'installer la machine à glaçons si les instructions ne sont pas comprises ou si elles dépassent les compétences de la personne.
- Observez tous les codes et règlements locaux.
- **Ne réparez pas** la machine à glaçons à moins de spécifications précises recommandées dans ce guide ou dans les instructions destinées à l'utilisateur.
- Débranchez le réfrigérateur *avant* d'installer la machine à glaçons.
- Un raccordement à l'eau inapproprié peut entraîner la formation de moisissures/mildiou. Nettoyez immédiatement les fuites ou écoulements d'eau.

### ⚠ ATTENTION

Pour éviter des dommages matériels ou des blessures, suivez les précautions de base, y compris les suivantes :

- Consultez un plombier pour raccorder le **tube en cuivre d' ¼ po de D.E.** au réseau de la maison afin d'assurer la conformité de l'installation aux codes et règlements locaux.
- Confirmez que la pression de l'eau au robinet d'eau est située entre 35 et 100 livres/po<sup>2</sup>.
- **N'utilisez pas** de robinet à brides de 3/16 po ou robinet autoperceur. Les deux réduisent le débit d'eau, et s'engorgent avec le temps, et peuvent causer des fuites en cas de réparation.
- Serrez les écrous à la main pour empêcher de fausser le filetage. Finissez le serrage des écrous à l'aide de pinces et de clés. **Ne serrez pas** trop.
- Attendez 2 à 3 heures *avant* de mettre l'appareil à son emplacement définitif, puis vérifiez et corrigez toute fuite d'eau. Revérifiez l'absence de fuite après 24 heures.
- Vérifiez que le tube en cuivre sous la virole est lisse et sans défaut. **Ne réutilisez pas** une ancienne virole.

### Matériel nécessaire :

- Tube en cuivre flexible de ¼ po de diamètre extérieur
- Robinet d'arrêt (nécessite un trou de 6,4 mm [¼ po] à percer dans le tuyau d'alimentation en eau *avant* de fixer le robinet)
- Clé à molette (2)
- Tourne-écrou hex. de ¼ po

### Remarques :

- Utilisez seulement de tube en cuivre pour l'installation. Le plastique est moins durable et peut entraîner des dommages.
- Ajoutez 2,50 m (8 pi) à la longueur de tube nécessaire pour atteindre l'alimentation en eau afin d'obtenir une longueur suffisante en cas de réparation.

1. Créez une boucle (diamètre minimum de 60 cm/2 pi) avec le tube en cuivre. Évitez d'entortiller le tube en cuivre en l'enroulant.

diamètre minimum de 60 cm/2 pi

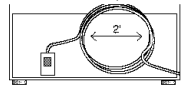

2. Retirez le capuchon en plastique de l'orifice d'arrivée du robinet d'eau.

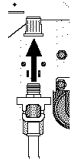

3. Placez la virole (A) et l'écrou en laiton (B) sur l'extrémité du tube en cuivre, comme il est illustré.

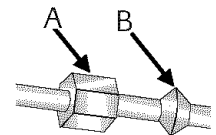

**Rappel :** Ne réutilisez pas une ancienne virole.

4. Placez l'extrémité du tube en cuivre dans l'orifice d'arrivée du robinet d'eau. Façonnez légèrement le tube – sans l'entortiller – pour qu'il pénètre dans l'orifice d'arrivée.

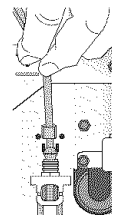

5. Coulez l'écrou en laiton par-dessus la virole et vissez l'écrou dans l'orifice d'arrivée. Serrez l'écrou à la clé.

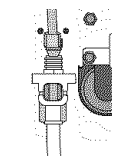

**Important:** Ne serrez pas trop. Il y risque sinon de fausser le filetage.

6. Tirez sur le tube pour confirmer que le raccordement est bien fait. Raccordez le tube au châssis à l'aide d'un collier (C) et ouvrez l'eau. Vérifiez l'absence de fuite et corrigez la situation, le cas échéant. Continuez à observer le raccordement en eau pendant deux à trois heures avant de déplacer le réfrigérateur à son emplacement permanent.

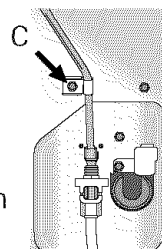

7. Surveillez le raccordement de l'eau pendant 24 heures. Corrigez les fuites, le cas échéant.



# Commandes de température

## Commandes à touche

Les commandes sont situées en haut, sur le devant du compartiment de réfrigération.

**Remarque :** La commande du congélateur met en marche le système de refroidissement. Aucun des compartiments ne se refroidira si la commande du congélateur est à l'ARRÊT.

### Commandes



## Réglage initial

Après avoir branché le réfrigérateur, réglez les commandes.

- Appuyez sur ou pour ajuster les commandes au réglage désiré.
- La gamme des commandes de température pour les deux compartiments va de 1 à 7 (température la plus basse).
- Réglez la commande du Freezer (Congélateur) sur **4**.
- Réglez la commande du Refrigerator (Réfrigérateur) sur **4**.
- Laissez le réfrigérateur fonctionner pendant au moins 8 à 12 heures avant d'y placer des aliments.

## Surfaces de la caisse chaudes

Occasionnellement, la face avant de la caisse du réfrigérateur peut être chaude au toucher. Il s'agit d'un effet normal qui empêche la condensation d'humidité sur la caisse. Ceci se remarque particulièrement lors de la mise en marche initiale du réfrigérateur, par temps chaud ou après une période prolongée ou excessive d'ouverture des portes.

## Ajustage des commandes

- 24 heures après l'addition d'aliments, il est possible de décider s'il convient d'ajuster la température dans l'un ou l'autre ou les deux compartiments. Dans ce cas, ajustez la ou les commandes, selon les indications du tableau *Guide d'ajustage des températures*, ci-dessous. Voyez à la page 72, les instructions sur la vérification de la température des compartiments.
- Sauf lors de la mise en marche initiale du réfrigérateur, **ne changez pas** la commande de plus d'une unité à la fois.
- Laissez les températures se stabiliser pendant 24 heures.
- Une modification du réglage de l'un ou l'autre des boutons de commande entraîne une modification de la température dans l'autre compartiment.

## Guide d'ajustage des températures

<b>Compartiment de réfrigération trop chaud</b>	Réglez la commande du Refrigerator (Réfrigérateur) vers le chiffre supérieur, en appuyant sur la touche .
<b>Compartiment de réfrigération trop froid</b>	Réglez la commande du Refrigerator vers le chiffre inférieur, en appuyant sur la touche .
<b>Compartiment de congélation trop chaud</b>	Réglez la commande du Freezer vers le chiffre supérieur, en appuyant sur la touche .
<b>Compartiment de congélation trop froid</b>	Réglez la commande du Freezer vers le chiffre inférieur, en appuyant sur la touche .
<b>ARRÊT du réfrigérateur</b>	Appuyez sur la touche du Refrigerator ou du Freezer  jusqu'à ce que (--) paraisse à l'afficheur.



# Caractéristiques – compartiment réfrigérateur

## Étagères

### ⚠ ATTENTION

Pour éviter blessure ou dommage matériel, observez les points suivants :

- **Ne tentez jamais** d'ajuster une étagère chargée de nourriture.
- Assurez-vous que l'étagère est bien fixée *avant* d'y placer des articles.
- Manipulez soigneusement les étagères en verre trempé. Elles peuvent se briser soudainement si elles sont entaillées, égratignées ou exposées à de brusques changements de température.

Votre réfrigérateur comporte de étagère en verre Spillproof. Les étagères Spillproof ont un rebord de retenue qui facilite le nettoyage. Certaines sont aussi équipées de la caractéristique coulisser. Pour faire coulisser l'étagère, prenez-la par l'avant et tirez-la. Poussez-la pour la remettre à sa position d'origine.

### Pour enlever une étagère :

- Relevez légèrement l'avant et soulevez l'arrière de l'étagère, puis tirez l'étagère tout droit pour la sortir.

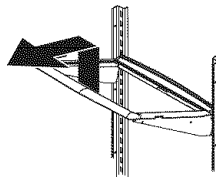

### Pour verrouiller l'étagère à une autre place :

- Relevez le bord avant de l'étagère.
- Introduisez les crochets dans les ouvertures désirées du cadre et laissez l'étagère se mettre en place.
- Assurez-vous que l'étagère est bien verrouillée à l'arrière

L'étagère au-dessus du bac sert d'étagère inférieure pour les aliments frais.

### Dépose de l'étagère au-dessus du bac :

- Placez la main sous le cadre pour sortir le verre. Soulevez le verre.
- Soulevez le cadre des glissières du réfrigérateur.

### Installation :

- Remettez en place le cadre dans les glissières du réfrigérateur.
- Remettez soigneusement en place le verre dans le cadre.

## Rangement dans la contre-porte

### Centre laitier

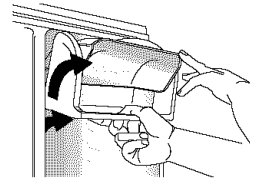

Le centre laitier permet de ranger des articles à tartiner tels que le beurre et la margarine. Il peut être déplacé à différents endroits selon les besoins. Pour utiliser le centre laitier, relevez le couvercle.

### Dépose :

- Relevez le couvercle, tirez le centre laitier à la verticale et penchez-le pour le sortir.

### Installation :

- Faites coulisser le centre laitier vers le bas jusqu'à ce qu'il soit fermement installé dans la doublure de porte.

## Balconnets

Les balconnets peuvent être déplacés selon les besoins particuliers de rangement.

### Dépose :

- Coulissez le balconnet vers le haut et tirez-le tout droit.

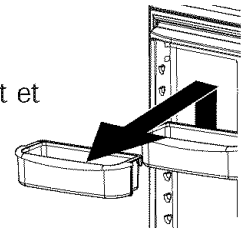

### Installation :

- Coulissez le balconnet vers le bas, jusqu'à ce qu'il soit fermement installé dans la doublure de porte.



# Caractéristiques – compartiment réfrigérateur

## Balconnets réglables profonds, basculants

Le balconnet réglable profond, basculant, permet d'accéder facilement aux articles rangés dans la porte.

### Dépose du balconnet :

- Penchez le balconnet.
- Tirez-le du support.

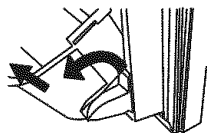

### Installation du balconnet :

- Inclinez légèrement l'avant du balconnet.
- Coulissez le balconnet dans le support et redressez-le.

### Déplacement du cadre du balconnet à un autre emplacement :

- Enlevez le balconnet.
- Relevez le support et tirez-le tout droit pour le sortir. Placez le support à un autre endroit.

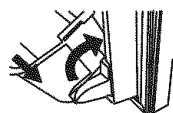

## Balconnet pleine largeur

Le balconnet pleine largeur s'enlève pour faciliter le nettoyage.

### Dépose :

- Coulissez le balconnet vers le haut et tirez-le tout droit.

### Installation :

- Coulissez le balconnet vers le bas jusqu'à ce qu'il soit fermement installé dans la doublure de porte.

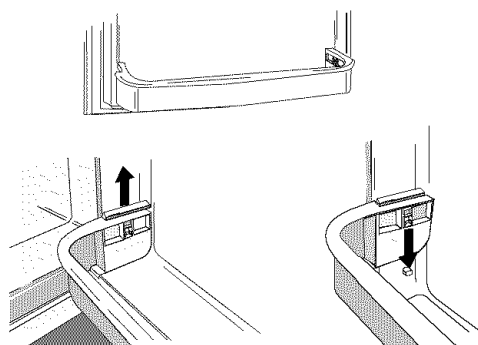

## Tiroirs de rangement

### Tiroir pour collations

Le tiroir pour collations peut être utilisé pour le rangement d'articles divers ou d'autres produits frais.

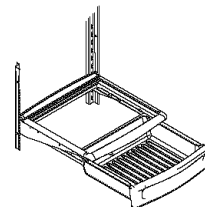

### Dépose :

- Tirez le tiroir au maximum. Relevez l'avant du tiroir et tirez le tiroir tout droit.

### Installation :

- Introduisez le tiroir dans les glissières du cadre et poussez-le en place.

## Bacs à légumes

Les bacs à légumes procurent un environnement à humidité plus élevée pour les légumes et les fruits frais.

### Commandes

Ces commandes permettent de contrôler le niveau hygrométrique dans le bac. Coulissez la commande vers le réglage **LOW** (Bas) pour les légumes à peau. Coulissez la commande vers le réglage **HIGH** (Élevé) pour les légumes à feuilles.

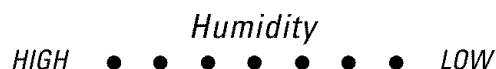

### Dépose :

- Tirez le bac au maximum. Relevez l'avant du bac et tirez le bac tout droit.

### Installation :

- Introduisez le bac dans les glissières du cadre et poussez-le en place.

**Remarque :** Pour de meilleurs résultats, les bacs à légumes doivent être bien fermés.



# Caractéristiques – compartiment congélateur

## Clayettes et paniers

### Clayette de congélateur

Certains modèles ont un diviseur de clayette.

#### Dépose :

- Tirez la clayette au maximum. Relevez l'avant de la clayette et tirez-la tout droit.

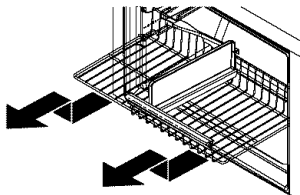

#### Installation :

- Introduisez la clayette dans les glissières du congélateur et poussez-la à l'arrière du compartiment.

### Panier métallique

#### Dépose :

- Tirez le panier au maximum. Soulevez l'avant du panier et tirez-le tout droit.

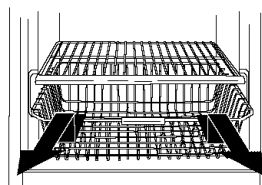

#### Installation :

- Insérez le panier dans les glissières du congélateur et poussez-le en place.

### Balconnet de congélateur

Le balconnet de congélateur permet de ranger commodément des articles congelés dans la contre-porte.

#### Dépose :

- Soulevez le balconnet des taquets latéraux et sortez-le en tirant.

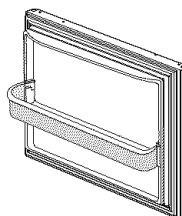

#### Installation :

- Enclenchez les extrémités du balconnet sur les taquets et faites-le coulisser vers le bas.

## Accessoires

### Moule à glaçons (certains modèles)

Le moule à glaçons permet de conserver des cubes de glace pour vous en servir manuellement.

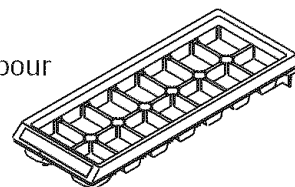

Pour libérer les cubes de glace du moule, retournez le moule au-dessus d'un contenant et tordez les deux extrémités du moule pour libérer les glaçons.

L'étagère pour moule à glaçons (certains modèles) retient le moule à glaçons.

#### Installation :

- Faites coulisser l'encoche en L de l'étagère par-dessus la vis arrière. Poussez l'étagère jusqu'à ce que la vis soit arrêtée dans l'encoche en L (1). Faites coulisser la partie avant de l'étagère par-dessus la vis avant (2).

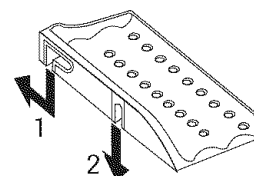

#### Dépose :

- Relevez la partie avant de l'étagère en la dégageant de la vis avant.
- Tirez l'étagère en avant, puis relevez-la pour la dégager de la vis arrière.

## Machine à glaçons automatique (certains modèles)

Certains modèles ont une machine à glaçons installée à l'usine. Raccordez la machine à glaçons à la canalisation d'eau comme il est indiqué à las pages 65-66. **Une bonne circulation d'eau et la mise à niveau du réfrigérateur sont essentielles à des performances optimales de la machine à glaçons.**

### Instructions de fonctionnement

- Assurez-vous que le bac à glaçons est en place et que le bras de détection est en bas.
- Une fois que le compartiment congélateur atteint une température d'environ  $-17^{\circ}\text{C}$  à  $-16^{\circ}\text{C}$  ( $0^{\circ}\text{F}$  à  $2^{\circ}\text{F}$ ), la machine à glaçons se remplit d'eau et se met en marche. Il est possible de recueillir un lot complet de glaçons environ toutes les trois heures.
- Attendez 24 heures environ après l'installation pour recueillir le premier lot de glaçons.
- Jetez les glaçons obtenus les 12 premières heures de fonctionnement pour vous assurer que le système ne comporte pas d'impuretés.
- Arrêtez la production de glaçons en relevant le bras jusqu'à ce qu'un déclic se fasse entendre.
- La machine à glaçons reste à l'arrêt tant que le bras n'est pas poussé vers le bas.
- Le premier ou les deux premiers lots seront probablement constitués de glaçons de petite taille et irréguliers, du fait de la présence d'air dans la canalisation.
- Lors de l'éjection des glaçons, il est normal que plusieurs glaçons soient collés ensemble aux extrémités. Il est facile de les séparer. La machine à glaçons continuera à produire des glaçons jusqu'à ce que l'accumulation de glaçons relève le bras de détection, ce qui arrête la machine à glaçons.
- Certains sons peuvent accompagner les diverses phases de la production de glaçons : léger bourdonnement du moteur, chute de glaçons dans le bac à glaçons vide et déclic de l'électrovanne ou, de temps à autre, bourdonnement. Fonctionnement normal.
- Si la consommation de glaçons est faible, les glaçons accumulés vont prendre un aspect trouble, se contracter, coller ensemble et prendre un goût. Videz périodiquement le bac pour le laver à l'eau tiède. Veillez à bien le sécher *avant* de le réinstaller.

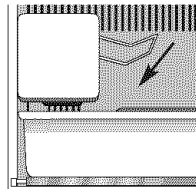

- **Ne** placez dans le bac à glaçons aucun aliment ou liquide pour un refroidissement rapide. Ces articles entraveraient les mouvements du bras de détection, ce qui entraînerait un mauvais fonctionnement de la machine à glaçons.
- Lorsque l'arrivée d'eau doit être interrompue pendant plusieurs heures, arrêtez la machine à glaçons en relevant le bras de détection.

### Dépose du bac à glaçons :

- Tirez le bac à glaçons vers l'avant puis enlevez-le de la machine à glaçons. Pour empêcher que la machine à glaçons ne produise des glaçons alors que le bac est enlevé, arrêtez la machine à glaçons en relevant le bras de détection.

### Installation du bac à glaçons :

- Inversez la méthode ci-dessus. Remettez en marche la machine à glaçons en baissant le bras de détection.

## ⚠ AVERTISSEMENT

**Pour éviter tout risque de blessure ou dommage matériel, observez les points suivants :**

- **Ne** placez **jamais** les doigts ou la main sur le mécanisme de la machine à glaçons lorsque le réfrigérateur est branché, afin d'éviter tout risque de blessure. Cela évitera aussi toute interférence avec les pièces mobiles du mécanisme d'éjection et avec l'élément chauffant qui provoque la libération des glaçons.
- Dans certaines circonstances rares, les glaçons peuvent présenter une coloration vert-bleu. Ceci est dû à une combinaison de facteurs comme caractéristiques de l'eau locale, circuits de plomberie de la résidence, et accumulation de sels de cuivre dans la canalisation inactive qui alimente la machine à glaçons. La consommation répétitive de glaçons ainsi colorés peut être néfaste pour la santé. Jetez tous les glaçons manifestant une telle coloration et contactez le détaillant pour l'achat d'un filtre qui devra être installé sur la canalisation d'eau.
- Un raccordement à l'eau inapproprié peut entraîner la formation de moisissures/mildiou.
- Nettoyez les renversements d'eau et de glaçons pour éviter de vous blesser, et pour empêcher la formation de moisissures/mildiou.



# Conseils pour la conservation des aliments

## Conservation de produits frais

- On devrait maintenir la température dans le compartiment réfrigérateur entre 1° C et 4° C (34° F et 40° F) (la valeur optimale est 3° C [37° F]). Pour contrôler la température, placez un thermomètre pour appareils ménagers dans un verre d'eau, au centre du compartiment réfrigérateur. Notez l'indication du thermomètre après 24 heures. Si la température est supérieure à 4° C (40° F), ajustez les commandes, selon les instructions des page 67.
- Évitez de placer trop de produits sur les clayettes et étagères du réfrigérateur. Ceci entrave la circulation de l'air autour des aliments et entraîne un refroidissement non uniforme.

## Fruits et légumes

- L'humidité des produits conservés dans les bacs à légumes est retenue, ce qui permet de maximiser la qualité et la durée de conservation des fruits et légumes (page 69).
- Effectuez un tri des fruits et légumes *avant* de les placer dans le réfrigérateur; veillez à consommer d'abord les articles amollis ou qui ont subi des chocs. Jetez les articles manifestant un début de dégradation.
- Veillez à *toujours* envelopper les aliments très odorants – oignons, choux, etc. – afin que l'odeur ne soit pas transférée à d'autres aliments.
- Tandis qu'une certaine dose d'humidité est nécessaire à la conservation de la fraîcheur des légumes, un excès d'humidité peut réduire la durée de conservation (particulièrement pour les légumes feuillus). Veillez à bien égoutter les légumes *avant* de les placer dans le réfrigérateur.
- Ne lavez les produits frais que juste avant de les utiliser.

## Viandes et fromages

- On devrait parfaitement envelopper la viande ou volaille non cuite pour qu'il ne puisse y avoir aucune contamination d'autres aliments ou des surfaces du réfrigérateur.
- Occasionnellement une moisissure peut se développer à la surface de certains fromages durs (gruyère, cheddar, parmesan). Coupez dans le fromage, jusqu'à 2,5 cm (1 pouce) autour et au-dessous de la zone moisie. Veillez à ce que couteau ou autre instrument ne touche pas la zone moisie. **Ne tentez pas**, après l'apparition de moisissure, de récupérer tranches de fromage individuelles, fromage mou, fromage cottage, crème, crème sure ou yaourt.

## Produits laitiers

- Une date de péremption indiquant la limite de conservation apparaît généralement sur l'emballage

de la plupart des produits laitiers comme lait, yaourt, crème sure et fromage cottage. On doit veiller à conserver ces aliments dans leur emballage d'origine et à les réfrigérer immédiatement après l'achat et après chaque prélèvement.

## Conservation des aliments surgelés

- La température dans le compartiment congélateur d'un réfrigérateur doit être maintenue à environ -17° C (0° F). Pour contrôler la température, placez un thermomètre pour appareils ménagers entre les paquets d'aliments surgelés. Notez l'indication du thermomètre après 24 heures. Si la température est supérieure à -17° C (0° F), ajustez le bouton de commande, selon les instructions des page 67.
- Le fonctionnement du congélateur est plus efficace lorsqu'il est rempli aux deux tiers ou plus.

## Préparation des aliments pour la congélation

- Pour minimiser la déshydratation et la détérioration qualitative, utilisez feuille d'aluminium, emballage pour congélation, et sachets ou contenants étanches pour congélateur. Expulsez autant d'air que possible de l'emballage, veillez à ce que chaque paquet soit parfaitement fermé. L'air retenu peut provoquer l'assèchement des aliments, un changement de couleur ou le développement d'une saveur non naturelle (brûlures de congélation).
- Avant de les congeler, enveloppez les paquets de viande fraîche et de volaille avec un produit adéquat d'emballage pour congélation.
- **Ne** congelez **pas** de nouveau une pièce de viande complètement décongelée.

## Chargement du congélateur

- Évitez de placer trop d'aliments tièdes dans le congélateur en une seule fois. Ceci soumet le congélateur à une surcharge, ce qui ralentit le refroidissement et peut provoquer une augmentation de la température des aliments déjà congelés.
- Laissez un espace entre les paquets pour que l'air froid puisse circuler librement, ce qui entraînera une congélation plus rapide.
- Évitez de placer sur les balconnets du congélateur des produits à congélation difficile comme crème glacée ou jus d'orange; il est préférable de placer ces produits à l'intérieur du congélateur où la température varie moins lors de l'ouverture des portes.

Reportez-vous au *Tableau de conservation des aliments* aux pages 73 et 74 pour connaître les durées approximatives de conservation.





# Conseils pour la conservation des aliments

## Tableau de conservation des aliments

La durée de conservation est approximative et peut varier selon le type d'emballage, la température de conservation et la qualité du produit lors de son achat.

ALIMENTS	RÉFRIGÉRATEUR	CONGÉLATEUR	CONSEILS DE CONSERVATION
<b>PRODUITS LAITIERS</b>			
Beurre	1 mois	6 à 9 mois	Empaquetez bien ou couvrez.
Lait et crème	1 semaine	Non recommandé	Vérifiez la date sur l'emballage. Fermez bien. <b>Ne</b> remettez <b>pas</b> la partie non utilisée dans le contenant d'origine. <b>Ne</b> congelez <b>pas</b> la crème à moins qu'elle ne soit fouettée.
Fromage à la crème, tartinade de fromage et produits au fromage	1 à 2 semaines	Non recommandé	Enveloppez bien.
Fromage cottage	3 à 5 jours	Non recommandé	Conservez dans le contenant d'origine. Vérifiez la date sur le cartonnage.
Crème sure	10 jours	Non recommandé	Conservez dans le contenant d'origine. Vérifiez la date sur le cartonnage.
Fromage dur (gruyère, cheddar et parmesan)	1 à 2 mois	4 à 6 mois Peut s'émietter	Enveloppez bien. Découpez toute partie moisie.
<b>ŒUFS</b>			
Oeufs en coquille	3 semaines	Non recommandé	Réfrigérez, pointe vers le bas.
Jaunes ou blancs	2 à 4 jours	9 à 12 mois	Pour chaque tasse de jaunes d'œuf, ajoutez 1 c. à thé de sucre pour les pâtisseries ou 1 c. à thé de sel pour les mets non sucrés.
<b>FRUITS</b>			
Pommes	1 mois	8 mois (cuites)	Également, conservation de pommes à chair ferme ou non mûres à 16-21° C (60-70° F).
Bananes	2 à 4 jours	6 mois (entières/pelées)	Faites mûrir à la température ambiante <i>avant</i> de mettre au réfrigérateur. <b>Remarque :</b> Les bananes noircissent lorsqu'elles sont mises au réfrigérateur.
Poires, prunes, avocats	3 à 4 jours	Non recommandé	Faites mûrir à la température ambiante <i>avant</i> de mettre au réfrigérateur. <b>Remarque :</b> Les avocats noircissent lorsqu'ils sont mis au réfrigérateur.
Baies, cerises, abricots	2 à 3 jours	6 mois	Faites mûrir à la température ambiante <i>avant</i> de mettre au réfrigérateur.
Raisin	3 à 5 jours	1 mois (entier)	Faites mûrir à la température ambiante <i>avant</i> de mettre au réfrigérateur.
Agrumes	1 à 2 semaines	Non recommandé	Se conservent aussi à 16-21° C (60-70° F). Au réfrigérateur, conservez sans les recouvrir.
Ananas, découpé	2 à 3 jours	6 à 12 mois	Ne mûrit pas après l'achat. Utilisez rapidement.



# Conseils pour la conservation des aliments

ALIMENTS	RÉFRIGÉRATEUR	CONGÉLATEUR	CONSEILS DE CONSERVATION
<b>LÉGUMES</b>			
Asperges	1 à 2 jours	8 à 10 mois	<b>Ne lavez pas</b> avant de réfrigérer. Rangez dans le bac à légumes.
Choux de Bruxelles, brocoli, chou-fleur, petits pois, haricots de Lima, oignons, poivrons	3 à 5 jours	8 à 10 mois	Enveloppez les aliments dégageant une odeur. Laissez les petits pois en gousse.
Chou, céleri	1 à 2 semaines	Non recommandé	Enveloppez les aliments dégageant une odeur et réfrigérez-les dans le bac à légumes.
Carottes, panais, betteraves et navets	7 à 10 jours	8 à 10 mois	Enlevez les feuilles. Enveloppez les aliments dégageant une odeur et réfrigérez-les dans le bac à légumes.
Laitue	7 à 10 jours	Non recommandé	
<b>VOLAILLES ET POISSONS</b>			
Poulet et dinde, entiers	1 à 2 jours	12 mois	Conservez dans l'emballage d'origine pour la réfrigération. Rangez dans le bac à viande et fromage. Si la congélation est de plus de deux semaines, réenveloppez avec un emballage pour congélation.
Poulet et dinde, morceaux	1 à 2 jours	9 mois	
Poisson	1 à 2 jours	2 à 6 mois	
<b>VIANDES</b>			
Bacon	7 jours	1 mois	
Boeuf ou agneau, haché	1 à 2 jours	3 à 4 mois	Les viandes fraîches peuvent être conservées dans leur emballage d'origine pour la réfrigération.
Boeuf ou agneau, rôti et steak	3 à 5 jours	6 à 9 mois	Placez dans le bac à viande et fromage. Si la congélation est de plus de deux semaines, réenveloppez avec un emballage pour congélation.
Jambon, entièrement cuit, entier,	7 jours	1 à 2 mois	
moitié,	5 jours	1 à 2 mois	
en tranches	3 jours	1 à 2 mois	
Viandes froides	3 à 5 jours	1 à 2 mois	La charcuterie non ouverte, emballée sous vide, peut être conservée jusqu'à deux semaines dans le bac à viande et fromage.
Rôti de porc	3 à 5 jours	4 à 6 mois	
Côtelettes de porc	3 à 5 jours	4 mois	
Saucisses à base de viande hachée	1 à 2 jours	1 à 2 mois	
Saucisses fumées	7 jours	1 à 2 mois	
Veau	3 à 5 jours	4 à 6 mois	
Saucisses de Francfort	7 jours	1 mois	Enveloppez bien les viandes transformées et rangez-les dans le bac à viande et fromage.

Sources : Department of Agriculture des États-Unis; Food Marketing Institute; Cooperative Extension Service, Université d'état de l'Iowa



# Entretien et nettoyage

## ⚠ AVERTISSEMENT

Pour éviter tout choc électrique pouvant entraîner de graves blessures ou même la mort, débranchez le réfrigérateur *avant* de le nettoyer. Après le nettoyage, rebranchez le réfrigérateur.

## ⚠ ATTENTION

**Pour éviter tout risque de blessure ou dommage matériel, observez les points suivants :**

- Lisez et suivez les instructions du fabricant de tous les produits de nettoyage.
- **Ne** lavez aucun bac, tiroir, accessoire, étagère ou clayette au lave-vaisselle. Ceux-ci risquent de se fissurer ou de se déformer.

## Tableau de nettoyage du réfrigérateur

COMPOSANTS	N'UTILISEZ PAS	UTILISEZ
<b>Extérieur et portes texturées</b> <b>Intérieur de la caisse</b>	Nettoyants abrasifs ou énergiques Ammoniaque Javellisant Solvants ou détergents concentrés Tampons de récurage en métal ou plastique	Utilisez 4 cuillères à soupe de bicarbonate de sodium par litre (1 pinte) d'eau tiède savonneuse. Rincez les surfaces à l'eau tiède et propre et séchez immédiatement pour éviter les marques dues à l'eau.
<b>Joint de porte</b>	Nettoyants abrasifs ou énergiques Tampons de récurage en métal ou plastique	Utilisez une éponge ou un linge propre et souple avec de l'eau tiède et savonneuse.
<b>Serpentins de condenseur</b> <i>Retirez la grille inférieure pour accéder aux serpentins.</i>	Autre chose qu'un aspirateur	Utilisez une buse d'aspirateur.
<b>Grille de sortie du ventilateur de condenseur</b> <i>Voyez arrière du réfrigérateur.</i>		Utilisez une buse d'aspirateur avec brosse.
<b>Accessoires</b> <i>Clayettes, étagères, bacs, balconnets, tiroirs, etc</i>	Lave-vaisselle	Suivez les instructions de dépose et d'installation dans la section appropriée. <b>Laissez les articles s'ajuster à la température ambiante.</b> Diluez du détergent doux et utilisez une éponge ou un linge souple et propre pour le nettoyage. Utilisez une brosse à filaments plastiques pour aller dans les interstices Rincez les surfaces à l'eau tiède et propre. Séchez immédiatement les articles transparents et en verre pour éviter toutes marques.



# Entretien et nettoyage

## Désodorisation du réfrigérateur

### ⚠ AVERTISSEMENT

Pour éviter toute décharge électrique pouvant entraîner de graves blessures ou même la mort, débranchez le réfrigérateur *avant* de le nettoyer. Après le nettoyage, rebranchez-le.

1. Enlevez toute la nourriture et **ARRÊTEZ** le réfrigérateur.
2. Débranchez le réfrigérateur.
3. Nettoyez les parois, la partie inférieure et le plafond de l'intérieur de la caisse, et les bacs, tiroirs, clayettes, étagères et joints, conformément aux instructions données à la page 75.
4. Diluez du détergent doux et passez la solution dans les interstices à l'aide d'une brosse à filaments plastiques. Laissez agir pendant 5 minutes. Rincez les surfaces à l'eau tiède. Séchez les surfaces à l'aide d'un linge propre et doux.
5. Lavez et séchez tous les flacons, récipients et bocaux. Jetez les articles dont la date de péremption est expirée ou qui se sont gâtés.
6. Enveloppez les aliments générateurs d'odeur ou mettez-les dans des contenants bien fermés pour éviter que les odeurs ne réapparaissent.
7. Rebranchez le réfrigérateur et remettez la nourriture à l'intérieur.
8. Laissez le réfrigérateur refroidir.
9. Après 24 heures, vérifiez si les odeurs ont été éliminées.

### Si les odeurs sont toujours présentes :

1. Retirez les bacs et tiroirs et placez-les sur l'étagère supérieure du réfrigérateur.
2. Remplissez les sections réfrigérateur et congélateur y compris les contre-portes, de feuilles froissées de journaux en noir et blanc.
3. Placez des briquettes de charbon de bois au hasard sur le journal froissé dans les deux compartiments.
4. Fermez les portes et laissez agir pendant 24 à 48 heures.

## Conseils pour l'économie d'énergie

- Évitez de surcharger les étagères du réfrigérateur. Le surchargement réduit la circulation de l'air autour des aliments et fait fonctionner le réfrigérateur plus longtemps.
- Évitez d'ajouter trop de nourriture tiède dans le réfrigérateur en même temps. Ceci surcharge les compartiments et diminue la vitesse de refroidissement.
- **N'utilisez pas** de papier aluminium, papier ciré ou papier essuie-tout pour recouvrir les clayettes et étagères. Ceci diminue la circulation de l'air et entrave le fonctionnement efficace du réfrigérateur.
- Un congélateur qui est aux deux tiers plein fonctionne plus efficacement.
- Installez le réfrigérateur à l'endroit le plus frais de la pièce. Évitez les zones en contact avec la lumière directe du soleil ou près des bouches de chaleur, conduits de chauffage ou appareils générateurs de chaleur. Si ceci n'est pas possible, isolez l'extérieur en utilisant une section de l'armoire.
- Nettoyez les joints de porte tous les trois mois selon les instructions de nettoyage. Ceci assure une bonne fermeture des portes et une efficacité de fonctionnement du réfrigérateur.
- Prenez le temps d'organiser le rangement des articles dans le réfrigérateur pour réduire le temps d'ouverture des portes.
- Assurez-vous que les portes sont bien fermées en mettant le réfrigérateur d'aplomb, selon les instructions d'installation.
- Nettoyez, tous les trois mois, les serpentins du condenseur, comme il est indiqué dans les instructions de nettoyage. Ceci augmente l'efficacité énergétique et les performances de refroidissement.



# Entretien et nettoyage

## Remplacement des ampoules

### ⚠ AVERTISSEMENT

Pour éviter tout choc électrique pouvant entraîner de graves blessures ou même la mort, débranchez le réfrigérateur *avant* de remplacer l'ampoule. Après le remplacement de l'ampoule, rebranchez le réfrigérateur.

### ⚠ ATTENTION

Pour éviter blessure ou dommage matériel, observez les points suivants :

- Laissez l'ampoule refroidir.
- Portez des gants lorsque vous remplacez une ampoule.

## Compartiment réfrigérateur (le style du cabochon peut varier)

1. Faites coulisser le cabochon transparent vers l'arrière du compartiment pour libérer l'ensemble de lampe.
2. Retirez les ampoules.
3. Remplacez-les avec des ampoules pour appareil ménager de **puissance non supérieure à 40 watts**.
4. Remettez en place le cabochon en introduisant les pattes du cabochon dans les trous de la doublure, de chaque côté de la lampe. Coulissez le cabochon vers l'avant jusqu'à ce qu'il se verrouille en place. **Ne forcez pas** au-delà du point de verrouillage. Sinon, le cabochon pourrait être endommagé.

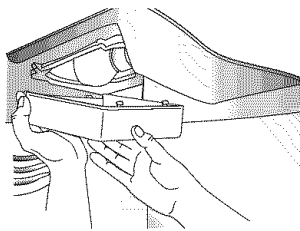

## Compartiment congélateur (le style du cabochon peut varier)

1. Passez la main derrière le cabochon.
2. D'une pression ferme, appuyez en avant sur les encoches se trouvant à l'arrière du cabochon, et tirez le cabochon vers le bas. Le cabochon s'ouvre par l'arrière.
3. Retirez le cabochon.
4. Enlevez l'ampoule.
5. Remplacez-la par une ampoule pour appareil ménager de **puissance non supérieure à 40 watts**.
6. Introduisez les taquets avant du cabochon dans les fentes de la doublure du congélateur et enclenchez la partie arrière par-dessus la lampe pour emboîter le taquet arrière.

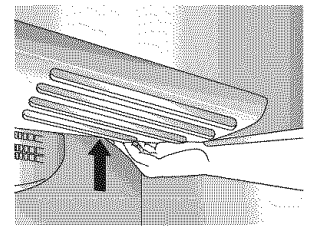
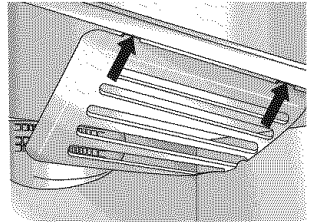
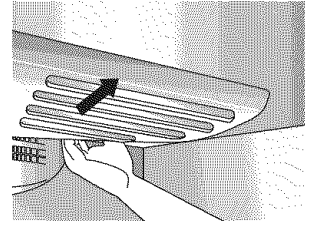



# Entretien et nettoyage

## Préparation pour des congés

**Pour de courts congés ou absences (trois mois ou moins) :**

1. Enlevez toutes les denrées périssables.
2. Si personne ne vient vérifier le réfrigérateur de temps en temps, pendant votre absence, retirez aussi tous les aliments congelés.
3. Puisque votre réfrigérateur a une machine à glaçons automatique :
  - Coupez l'alimentation en eau de la machine à glaçons, au moins un jour avant votre départ.
  - Après la dernière récolte de glaçons, relevez le bras de détection à la position **OFF** (Arrêt).
  - Videz le bac à glaçons.
4. Si la température ambiante descend en dessous de 13° C (55° F), suivez les instructions ci-dessous, pour de longues absences.

**Dans le cas d'absences de longue durée (plus de trois mois), OU si la température ambiante risque de descendre en dessous de 13° C (55° F) :**

1. Retirez les aliments.
2. Puisque votre réfrigérateur comporte une machine à glaçons automatique :
  - Coupez l'alimentation en eau de la machine à glaçons, au moins un jour avant votre départ.
  - Après la dernière récolte de glaçons, relevez le bras de détection à la position **OFF**.
  - Videz le bac à glaçons.
3. Tournez la commande du Freezer (Congélateur) sur **OFF**.
4. Débranchez le réfrigérateur.
5. Nettoyez parfaitement l'intérieur des deux compartiments, à l'aide d'une solution de bicarbonate de sodium et d'un linge propre et souple (quatre cuillerées à soupe de bicarbonate dans 1 litre/1 pinte d'eau tiède).
6. Séchez bien l'intérieur.
7. Laissez les portes ouvertes pour empêcher la formation de moisissure et de mildiou.

## À votre retour :

**Après de courts congés ou absences :**

- Rebranchez l'alimentation en eau et ouvrez le robinet d'eau (pages 65-66).
- Surveillez, pendant 24 heures, le raccordement à l'eau et assurez-vous qu'il n'y a pas de fuites. Réparez-les au besoin.
- Remettez en marche la machine à glaçons en baissant le bras de détection.
- Jetez au moins les trois premiers lots de glaçons.

**Après une longue absence :**

- Si votre congélateur comporte une machine à glaçons automatique, rebranchez l'alimentation en eau et ouvrez le robinet d'eau (pages 65-66).
- Rebranchez le réfrigérateur et réglez à nouveau les commandes (page 67).
- Surveillez, pendant 24 heures, le raccordement à l'eau et assurez-vous qu'il n'y a pas de fuites. Réparez-les au besoin.
- Remettez en marche la machine à glaçons en baissant le bras de détection.
- Jetez les glaçons produits les douze premières heures (au moins les trois premiers lots).

## Préparation pour un déménagement :

- Suivez les instructions ci-dessus, données pour de longues absences, jusqu'à l'étape 7.
- Puis, immobilisez tous les articles mobiles, comme les clayettes, les étagères et les tiroirs, par du ruban adhésif fixé en place pour éviter tout dommage.
- Fermez les portes par du ruban adhésif.
- Déplacez le réfrigérateur à l'aide d'un chariot ou diable. Déplacez le réfrigérateur **TOUJOURS** par son côté ou sa partie arrière, et **JAMAIS** par l'avant.
- Assurez-vous que le réfrigérateur reste à la verticale lors de son déplacement.



# Bruits de fonctionnement

Des améliorations dans la conception du système de réfrigération peuvent produire des bruits dans le nouveau réfrigérateur qui sont différents ou qui n'étaient pas présents dans un ancien modèle. Ces améliorations ont été réalisées pour produire un réfrigérateur meilleur pour la préservation des aliments, plus efficace en énergie et plus silencieux. Parce que ces nouveaux réfrigérateurs fonctionnent de façon plus silencieuse, l'on détecte des sons qui étaient présents dans les anciens réfrigérateurs, mais qui étaient masqués par des niveaux de bruit plus élevés. Nombre de ces bruits sont normaux. Il faut noter que les surfaces adjacentes à un réfrigérateur, comme les murs, les sols et les armoires, peuvent amplifier ces bruits. Voici les bruits normaux qui peuvent être remarqués dans un réfrigérateur neuf.

BRUIT	CAUSE POSSIBLE	SOLUTION
<b>Cliquetis</b>	• La commande du congélateur <b>(A)</b> émet un déclic à l'arrêt ou au départ du compresseur.	• Fonctionnement normal
	• Le dispositif motorisé <b>(B)</b> fait le bruit d'une horloge électrique et fonctionne par intermittence.	• Fonctionnement normal
<b>Grand mouvement d'air</b>	• Le ventilateur du congélateur <b>(C)</b> et le ventilateur du condenseur <b>(D)</b> font ce bruit en cours de fonctionnement.	• Fonctionnement normal
<b>Bruit d'ébullition ou de gargouillis</b>	• Le réfrigérant de l'échangeur de chaleur <b>(F)</b> et de l'évaporateur <b>(E)</b> fait ce bruit lorsqu'il circule.	• Fonctionnement normal
<b>Bruit sourd</b>	• Les glaçons tombent de la machine à glaçons (certains modèles) dans le bac à glaçons <b>(G)</b> .	• Fonctionnement normal
<b>Bruit de vibration</b>	• Le compresseur <b>(H)</b> fait ce bruit en fonctionnant.	• Fonctionnement normal
	• Le réfrigérateur n'est pas d'aplomb.	• Voir les détails sur la mise d'aplomb du réfrigérateur à la page 66.
<b>Bourdonnement</b>	• La soupape d'eau de la machine à glaçons <b>(I)</b> (certains modèles) bourdonne lorsque la machine à glaçons se remplit d'eau.	• Fonctionnement normal
<b>Ronronnement</b>	• La machine à glaçons <b>(J)</b> est à la position de marche sans raccordement d'eau.	• Arrêtez le bruit en relevant le bras détecteur à la position d' <b>ARRÊT</b> . Voyez page 71.
	• Le compresseur <b>(H)</b> peut émettre un ronronnement aigu en fonctionnant.	• Fonctionnement normal
<b>Sifflement ou claquement</b>	• L'élément chauffant du système de dégivrage <b>(K)</b> fait un sifflement, grésille ou claque en cours de fonctionnement.	• Fonctionnement normal

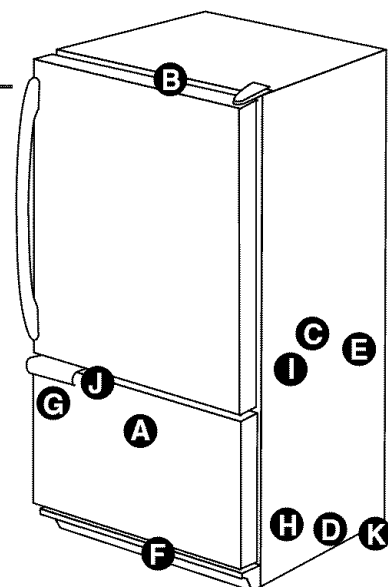

# Recherche de pannes

PROBLÈMES	CAUSES POSSIBLES	SOLUTIONS
<b>Voyants et commande du congélateur sont allumés, mais le compresseur ne fonctionne pas</b>	<ul style="list-style-type: none"> <li>Le réfrigérateur est en mode dégivrage.</li> </ul>	<ul style="list-style-type: none"> <li>Fonctionnement normal.</li> <li>Attendez 40 minutes pour voir si le réfrigérateur se remet en marche.</li> </ul>
<b>La température du bac à légumes est trop élevée</b>	<ul style="list-style-type: none"> <li>Les commandes du réfrigérateur sont réglées à un chiffre trop bas.</li> </ul>	<ul style="list-style-type: none"> <li>Voyez page 67 comment ajuster les commandes.</li> </ul>
<b>Le réfrigérateur ne fonctionne pas</b>	<ul style="list-style-type: none"> <li>Cordon d'alimentation non branché.</li> <li>La commande est à la position d'arrêt.</li> <li>Fusible grillé ou disjoncteur déclenché.</li> <li>Panne de courant.</li> </ul>	<ul style="list-style-type: none"> <li>Branchez le réfrigérateur.</li> <li>Voyez page 67 comment ajuster les commandes.</li> <li>Remplacez tout fusible grillé. Vérifiez le coupe-circuit et réenclenchez-le au besoin.</li> <li>Appelez la compagnie d'électricité locale pour signaler la panne.</li> </ul>
<b>Le réfrigérateur ne fonctionne toujours pas</b>	<ul style="list-style-type: none"> <li>Le réfrigérateur présente un défaut de fonctionnement.</li> </ul>	<ul style="list-style-type: none"> <li>Débranchez le réfrigérateur et transférez les aliments dans un autre appareil. Si aucun réfrigérateur n'est disponible, placez de la glace sèche dans le compartiment congélateur pour conserver la nourriture. La garantie ne couvre pas les pertes de nourriture. Prenez contact avec le service après-vente.</li> </ul>
<b>Température des aliments trop basse</b>	<ul style="list-style-type: none"> <li>Les serpentins du condenseur sont encrassés.</li> <li>Les commandes du réfrigérateur ou du congélateur sont réglées à un chiffre trop élevé.</li> </ul>	<ul style="list-style-type: none"> <li>Nettoyez selon le tableau de la page 75.</li> <li>Voyez page 67 comment ajuster les commandes.</li> </ul>
<b>Température des aliments semble trop élevée</b>	<ul style="list-style-type: none"> <li>Les portes ne se ferment pas correctement.</li> <li>Les commandes ont besoin d'être ajustées.</li> <li>Les serpentins du condenseur sont encrassés.</li> <li>La grille arrière est obstruée.</li> <li>Les portes sont trop souvent ouvertes ou sont restées ouvertes pendant de longues durées.</li> <li>Des aliments viennent d'être ajoutés.</li> </ul>	<ul style="list-style-type: none"> <li>Le réfrigérateur n'est pas d'aplomb. Voyez en page 66, les détails sur la mise d'aplomb du réfrigérateur.</li> <li>Vérifiez les joints. Nettoyez, au besoin, selon le tableau de la page 75.</li> <li>Vérifiez qu'il n'y a pas d'obstruction interne qui empêche la porte de se fermer correctement (par exemple tiroirs mal repoussés, bacs à glaçons, contenants ou aliments mal rangés ou trop encombrants, etc.).</li> <li>Voyez page 67 comment ajuster les commandes.</li> <li>Nettoyez selon le tableau de la page 75.</li> <li>Vérifiez la disposition des articles dans le réfrigérateur pour vous assurer que la grille n'est pas obstruée. Les grilles arrière sont situées sous les bacs à légumes.</li> <li>Écoutez les périodes pendant lesquelles les portes sont ouvertes. Organisez les aliments de manière à laisser les portes ouvertes le moins longtemps possible.</li> <li>Attendez un certain temps pour que la température des aliments qui viennent d'être ajoutés atteigne celle du réfrigérateur ou du congélateur.</li> </ul>
<b>Le réfrigérateur a une odeur</b>	<ul style="list-style-type: none"> <li>Le compartiment est sale ou renferme des aliments générateurs d'odeurs.</li> </ul>	<ul style="list-style-type: none"> <li>Nettoyez selon les instructions de la page 75.</li> </ul>
<b>Gouttes d'eau formées à l'extérieur du réfrigérateur</b>	<ul style="list-style-type: none"> <li>Vérifiez que les joints ferment bien.</li> <li>Niveaux d'humidité élevés.</li> <li>Les commandes ont besoin d'être ajustées.</li> </ul>	<ul style="list-style-type: none"> <li>Nettoyez selon le tableau de la page 75.</li> <li>Une température élevée et humide peut augmenter la condensation.</li> <li>Voyez page 67 comment ajuster les commandes.</li> </ul>





# Recherche de pannes

PROBLÈMES	CAUSES POSSIBLES	SOLUTIONS
<b>Gouttes d'eau formées à l'intérieur du réfrigérateur</b>	<ul style="list-style-type: none"> <li>Niveaux d'humidité élevés ou portes ouvertes fréquemment.</li> </ul>	<ul style="list-style-type: none"> <li>Voyez page 67 comment ajuster les commandes.</li> <li>Écoutez les périodes pendant lesquelles les portes sont ouvertes. Organisez les aliments de manière à laisser les portes ouvertes le moins longtemps possible.</li> </ul>
	<ul style="list-style-type: none"> <li>Les joints ne sont fermés bien.</li> </ul>	<ul style="list-style-type: none"> <li>Nettoyez, au besoin, selon le tableau de la page 79.</li> </ul>
<b>Le réfrigérateur ou la machine à glaçons produit des bruits bizarres ou semble trop bruyant</b>	<ul style="list-style-type: none"> <li>Fonctionnement normal.</li> </ul>	<ul style="list-style-type: none"> <li>Voyez page 71.</li> </ul>
<b>Les bacs à légumes ne se ferment pas facilement</b>	<ul style="list-style-type: none"> <li>Le contenu d'un bac ou les articles dans le compartiment alentour peuvent gêner le bac.</li> </ul>	<ul style="list-style-type: none"> <li>Remplacez les aliments et les contenants pour éviter qu'ils ne gênent les tiroirs.</li> </ul>
	<ul style="list-style-type: none"> <li>Le bac n'est pas à son bon emplacement.</li> </ul>	<ul style="list-style-type: none"> <li>Voyez page 69 comment bien installer les bacs.</li> </ul>
	<ul style="list-style-type: none"> <li>Le réfrigérateur n'est pas d'aplomb.</li> </ul>	<ul style="list-style-type: none"> <li>Voyez pages 62-63 les détails sur la mise d'aplomb du réfrigérateur.</li> </ul>
	<ul style="list-style-type: none"> <li>Les glissières du bac sont sales ou doivent être traitées.</li> </ul>	<ul style="list-style-type: none"> <li>Nettoyez les glissières avec de l'eau savonneuse tiède. Rincez et séchez bien.</li> <li>Appliquez une mince couche de vaseline sur les glissières du bac.</li> </ul>
<b>Le réfrigérateur fonctionne trop fréquemment</b>	<ul style="list-style-type: none"> <li>Les portes sont trop souvent ouvertes ou sont restées ouvertes pendant de longues durées.</li> </ul>	<ul style="list-style-type: none"> <li>Écoutez les périodes pendant lesquelles les portes sont ouvertes.</li> <li>Organisez les aliments de manière à laisser les portes ouvertes le moins longtemps possible.</li> <li>Laissez la température à l'intérieur du réfrigérateur s'ajuster après une période pendant laquelle les portes étaient ouvertes.</li> </ul>
	<ul style="list-style-type: none"> <li>Humidité ou chaleur élevées dans l'espace environnant.</li> </ul>	<ul style="list-style-type: none"> <li>Fonctionnement normal.</li> </ul>
	<ul style="list-style-type: none"> <li>De la nourriture a récemment été ajoutée.</li> </ul>	<ul style="list-style-type: none"> <li>Laissez le temps à la nourriture d'atteindre la température du réfrigérateur ou du congélateur.</li> </ul>
	<ul style="list-style-type: none"> <li>Le réfrigérateur est exposé à la chaleur par l'environnement ou par les appareils proches.</li> </ul>	<ul style="list-style-type: none"> <li>Évaluez l'environnement du réfrigérateur. Le réfrigérateur peut avoir à être déplacé pour fonctionner plus efficacement.</li> </ul>
	<ul style="list-style-type: none"> <li>Les serpentins du condenseur sont encrassés.</li> </ul>	<ul style="list-style-type: none"> <li>Nettoyez, au besoin, selon le tableau de la page 75.</li> </ul>
	<ul style="list-style-type: none"> <li>Les commandes ont besoin d'être ajustées.</li> </ul>	<ul style="list-style-type: none"> <li>Voyez page 67 comment ajuster les commandes.</li> </ul>
	<ul style="list-style-type: none"> <li>Les portes ne se ferment pas correctement.</li> </ul>	<ul style="list-style-type: none"> <li>Le réfrigérateur n'est pas d'aplomb. Voyez page 66 les détails sur la mise d'aplomb du réfrigérateur.</li> <li>Vérifiez les joints. Nettoyez, au besoin, selon le tableau de la page 75.</li> <li>Vérifiez qu'il n'y a pas d'obstruction interne qui empêche les portes de se fermer correctement (par exemple tiroirs mal repoussés, bacs à glaçons, contenants ou aliments mal rangés ou trop encombrants, etc.).</li> </ul>
	<ul style="list-style-type: none"> <li>Fonctionnement normal.</li> </ul>	<ul style="list-style-type: none"> <li>Voyez <i>Bruits de fonctionnement</i> page 79.</li> </ul>



# Recherche de pannes

## Glace

PROBLÈMES	CAUSES POSSIBLES	SOLUTIONS
Fuites d'eau	<ul style="list-style-type: none"> <li>• Tube plastique utilisé pour le raccordement d'eau.</li> </ul>	<ul style="list-style-type: none"> <li>• Le fabricant recommande l'utilisation d'un tube en cuivre pour l'installation. Les tubes en plastique sont moins durables et peuvent éventuellement fuir. <b>Sears n'est pas responsable des dommages matériels découlant d'une mauvaise installation ou de mauvais raccordements de canalisation d'eau.</b></li> </ul>
	<ul style="list-style-type: none"> <li>• Un mauvais robinet à brides installé.</li> </ul>	<ul style="list-style-type: none"> <li>• Vérifiez la méthode de raccordement à l'eau (pages 65-66). Les robinets autoperceurs ou à brides de <math>\frac{3}{8}</math> po peuvent entraîner une faible pression d'eau et peuvent obstruer la canalisation après un certain temps. <b>Sears n'est pas responsable des dommages matériels découlant d'une mauvaise installation ou de mauvais raccordements de canalisation d'eau.</b></li> </ul>
De la glace se forme dans le tube d'arrivée à la machine à glaçons	<ul style="list-style-type: none"> <li>• La pression de l'eau est trop faible.</li> </ul>	<ul style="list-style-type: none"> <li>• La pression de l'eau doit être située entre 35 et 100 livres/po<sup>2</sup>.</li> </ul>
	<ul style="list-style-type: none"> <li>• La température du congélateur est trop élevée.</li> </ul>	<ul style="list-style-type: none"> <li>• Ajustez la commande du congélateur (page 67). Il est recommandé de régler le congélateur à -18° C (0° F).</li> </ul>
La circulation de l'eau est plus lente que normalement	<ul style="list-style-type: none"> <li>• La pression de l'eau est trop faible.</li> </ul>	<ul style="list-style-type: none"> <li>• La pression de l'eau doit être située entre 35 et 100 livres/po<sup>2</sup>. Une pression minimale de 35 lb/po<sup>2</sup> est recommandée pour les réfrigérateurs avec filtres à eau.</li> </ul>
	<ul style="list-style-type: none"> <li>• Un mauvais robinet à brides installé</li> </ul>	<ul style="list-style-type: none"> <li>• Vérifiez la méthode de raccordement à l'eau (pages 65-66). Les robinets autoperceurs ou à brides de <math>\frac{3}{8}</math> po peuvent entraîner une faible pression d'eau et peuvent obstruer la canalisation après un certain temps. <b>Sears n'est pas responsable des dommages matériels découlant d'une mauvaise installation ou de mauvais raccordements de canalisation d'eau.</b> Ouvrez le robinet d'eau, au maximum et chèque pour les fuites.</li> </ul>
	<ul style="list-style-type: none"> <li>• Le tuyau en cuivre est tordu.</li> </ul>	<ul style="list-style-type: none"> <li>• Fermer l'eau et éliminer les plis. Si les plis ne peuvent être éliminés, remplacer le tuyau.</li> </ul>

# **Remarques**

# Get it fixed, at your home or ours!

## Your Home

For repair – **in your home** – of **all** major brand appliances, lawn and garden equipment, or heating and cooling systems, **no matter who made it, no matter who sold it!**

For the replacement parts, accessories and owner's manuals that you need to do-it-yourself.

For Sears professional installation of home appliances and items like garage door openers and water heaters.

**1-800-4-MY-HOME<sup>®</sup>** (1-800-469-4663)

Call anytime, day or night (U.S.A. and Canada)

[www.sears.com](http://www.sears.com)    [www.sears.ca](http://www.sears.ca)

---

## Our Home

For repair of carry-in items like vacuums, lawn equipment, and electronics, call or go on-line for the location of your nearest **Sears Parts & Repair Center.**

**1-800-488-1222**

Call anytime, day or night (U.S.A. only)

[www.sears.com](http://www.sears.com)

---

To purchase a protection agreement (U.S.A.) or maintenance agreement (Canada) on a product serviced by Sears:

**1-800-827-6655** (U.S.A.)

**1-800-361-6665** (Canada)

---

Para pedir servicio de reparación a domicilio, y para ordenar piezas:

**1-888-SU-HOGAR<sup>SM</sup>**

(1-888-784-6427)

Au Canada pour service en français:

**1-800-LE-FOYER<sup>MC</sup>**

(1-800-533-6937)

[www.sears.ca](http://www.sears.ca)

# SEARS

®Registered Trademark / <sup>TM</sup> Trademark / <sup>SM</sup> Service Mark of Sears, Roebuck and Co.

®Marca Registrada / <sup>TM</sup> Marca de Fábrica / <sup>SM</sup> Marca de Servicio de Sears, Roebuck and Co.

<sup>MC</sup> Marque de commerce / <sup>MD</sup> Marque déposée de Sears, Roebuck and Co.

© Sears, Roebuck and Co.