

# JUEGO DE ADORNO DEL HORNO DE MICROONDAS EMPOTRADO

## INSTRUCCIONES DE INSTALACIÓN

Modelos del juego de adorno empotrado UMTK27, UMTK30

UL para su uso en hornos empotrados eléctricos:

27" (68,6 cm): MEW5527, MEW6527

30" (76,2 cm): MEW5530, MEW6530, JJW8130DD, JJW8330DD, JJW9130DD, JJW9330DD

### Índice

<b>SEGURIDAD DEL HORNO DE MICROONDAS</b> .....	1	Requisitos eléctricos.....	3
<b>INSTRUCCIONES DE INSTALACIÓN</b> .....	1	Preparación del horno de microondas .....	3
Herramientas y piezas.....	1	Ensamblaje del ducto .....	3
Requisitos de ubicación.....	2	Instalación del horno de microondas .....	4
Dimensiones mínimas de corte.....	2	Instalación de los soportes superiores e inferiores.....	4
Dimensiones del marco del juego de adorno.....	2	Instalación del marco del juego de adorno .....	5

## SEGURIDAD DEL HORNO DE MICROONDAS

### Su seguridad y la seguridad de los demás es muy importante.

Hemos incluido muchos mensajes importantes de seguridad en este manual y en su electrodoméstico. Lea y obedezca siempre todos los mensajes de seguridad.



Este es el símbolo de advertencia de seguridad.

Este símbolo le llama la atención sobre peligros potenciales que pueden ocasionar la muerte o una lesión a usted y a los demás.

Todos los mensajes de seguridad irán a continuación del símbolo de advertencia de seguridad y de la palabra "PELIGRO" o "ADVERTENCIA". Estas palabras significan:

**⚠ PELIGRO**

Si no sigue las instrucciones de inmediato, usted puede morir o sufrir una lesión grave.

**⚠ ADVERTENCIA**

Si no sigue las instrucciones, usted puede morir o sufrir una lesión grave.

Todos los mensajes de seguridad le dirán el peligro potencial, le dirán cómo reducir las posibilidades de sufrir una lesión y lo que puede suceder si no se siguen las instrucciones.

## INSTRUCCIONES DE INSTALACIÓN







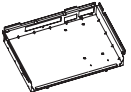
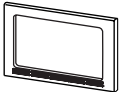

### Herramientas y piezas

#### Herramientas necesarias

Reúna todas las herramientas y piezas necesarias antes de comenzar la instalación. Lea y siga las instrucciones provistas con cualquiera de las herramientas enlistadas aquí.

- Cinta de medir
- Lápiz
- Destornillador Phillips
- Taladro
- Broca de 7/64"
- Cinta

## Piezas suministradas

 Base del ducto	 Marco del juego de adorno
 Ducto izquierdo	 Plantillas 1 y 2 (Plantillas 1 y 2)
 Soporte inferior	 Soporte superior
 Tornillos de 13/16" (2)	 Tornillos de 9/16" (16)
	 Tornillos de 1/2" (4 - pintados)

## Requisitos de ubicación

El horno de microondas puede ser instalado sobre un horno empotrado. Si lo instala encima de un horno empotrado, cerciórese de que haya un mínimo de 3" (7,6 cm) entre la parte superior del recorte del horno inferior y la base de recorte del horno de microondas.

El horno de microondas también puede ser instalado solo en un armario (sin un horno empotrado debajo). Para poder usarlo de la mejor manera, se recomienda una distancia mínima de 36" (91,4 cm) desde el piso hasta la base del recorte.

Cerciórese de que haya espacio suficiente para que los armarios que están alrededor puedan abrirse y cerrarse libremente. Deje un espacio de por lo menos 1" (2,5 cm) por debajo de la base de corte (3" [7,6 cm] para la instalación por encima de un horno empotrado) y un espacio de por lo menos 2" (5,1 cm) por encima de la abertura del corte.

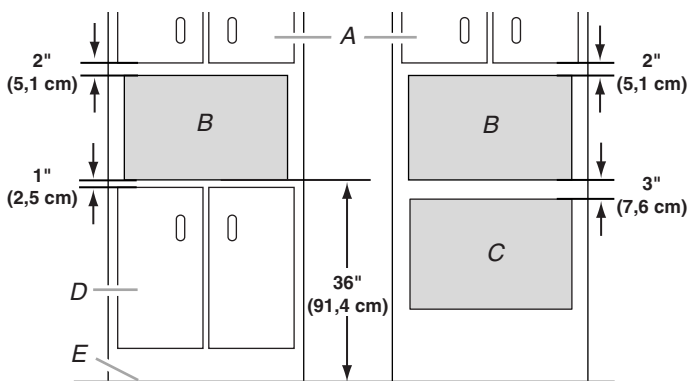

A. Armario superior  
B. Recorte para el horno de microondas  
C. Recorte para el horno inferior  
D. Armarios inferiores  
E. Piso

## Dimensiones mínimas de corte

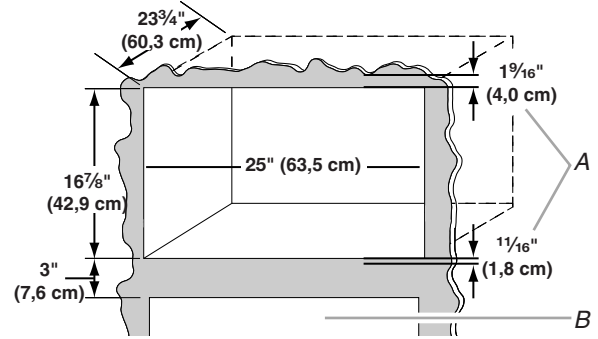

A. Saliente del marco del juego de adorno  
B. Recorte para el horno inferior

### NOTAS:

- Las medidas de altura, ancho y profundidad tienen una tolerancia de  $\pm 1/16$ " (2 mm).
- La medida mínima de 3" (7,6 cm) es desde el tope del recorte del horno inferior hasta la base del recorte del horno de microondas.
- El marco del juego de adorno se extiende  $1 1/16$ " (1,8 cm) por debajo y  $1 9/16$ " (4,0 cm) por encima de la abertura del recorte.

## Dimensiones del marco del juego de adorno

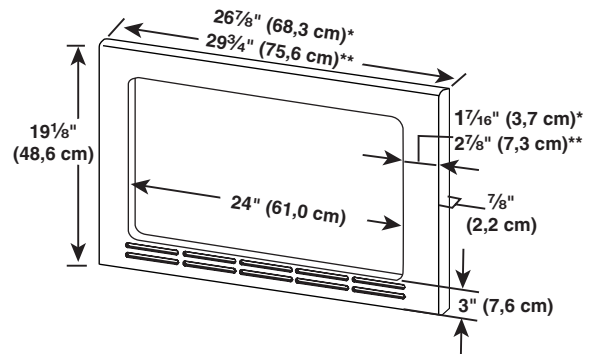

\* Juego de adorno de 27" (68,6 cm)

\*\* Juego de adorno de 30" (76,2 cm)

## Requisitos eléctricos

### **⚠ ADVERTENCIA**



#### **Peligro de Choque Eléctrico**

Conecte a un contacto de pared de conexión a tierra de 3 terminales.

No quite la terminal de conexión a tierra.

No use un adaptador.

No use un cable eléctrico de extensión.

No seguir estas instrucciones puede ocasionar la muerte, incendio o choque eléctrico.

Cumpla con todos los códigos y ordenanzas vigentes.

#### **Se necesita:**

- Un suministro eléctrico de 120 voltios, 60 Hz, CA solamente, de 15 ó 20 amperios protegido con fusible o cortacircuitos.

#### **Se recomienda:**

- Un fusible o un cortacircuitos retardador.
- Un circuito separado que preste servicio a este horno de microondas solamente.

## INSTRUCCIONES PARA LA CONEXIÓN A TIERRA

#### **■ Para todos los aparatos electrodomésticos de conexión con cable:**

El horno de microondas debe estar conectado a tierra. En caso de que se produzca un corto circuito, la conexión a tierra reduce el riesgo de electrocución por medio de un alambre de escape para la corriente eléctrica. El horno de microondas está equipado con un cable que tiene un alambre de conexión a tierra con un enchufe para conexión a tierra. El enchufe debe estar conectado a un tomacorriente que está correctamente instalado y conectado a tierra.

**ADVERTENCIA:** El uso incorrecto del enchufe para la conexión a tierra puede resultar en riesgo de electrocución. Consulte con un electricista o técnico calificado si las instrucciones para conexión a tierra no se entienden bien o si hay alguna duda con respecto a la correcta conexión a tierra del horno de microondas.

No use un cable de extensión. Si el cable es muy corto, haga que un electricista o técnico calificado instale un tomacorriente cerca del horno de microondas.

## GUARDE ESTAS INSTRUCCIONES

## Preparación del horno de microondas

1. Desenchufe el horno de microondas antes de proceder con la instalación.
2. Retire los artículos que puedan estar sueltos en el interior del horno de microondas.

## Ensamblaje del ducto

1. Quite los 4 tornillos existentes (2 a cada lado) del horno de microondas. Los tornillos están ubicados en el borde inferior. Estos tornillos se usarán en el próximo paso.
2. Asegure la base del ducto al horno de microondas con los 4 tornillos existentes que se quitaron en el paso 2.

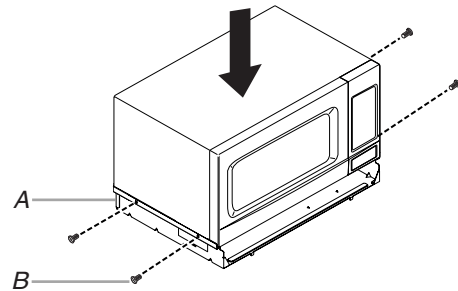

A. Base del ducto  
B. Tornillos existentes (4)

3. Asegure el ducto izquierdo al panel exterior del horno de microondas con un tornillo de 9/16", como se muestra.

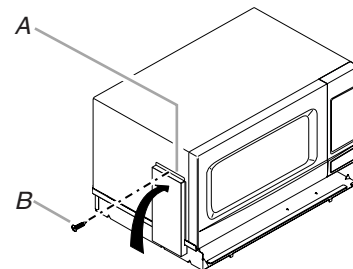

A. Ducto izquierdo  
B. Tornillo de 9/16"

## Instalación del horno de microondas

1. Sobre la base del recorte, ubique la línea central y márkela.
2. Use Template 1 (Plantilla 1) para marcar el centro del orificio para el tornillo de 3/16". Cerciórese de alinear la línea central de la plantilla a la línea central de la base del recorte.

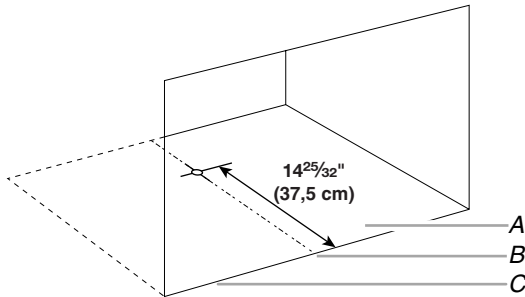

A. Base del recorte  
B. Línea central  
C. Abertura del corte

3. Taladre un orificio piloto dentro del centro del orificio que se marcó en el paso 2 usando un taladro de 7/64".
4. Instale el tornillo de 3/16" y deje un espacio saliente de 1/8" (3,2 mm) a 3/16" (4,7 mm) de la base del recorte.

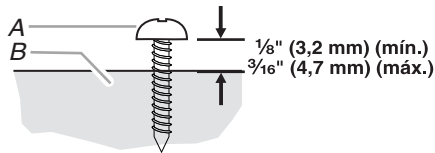

A. Tornillo de 3/16"  
B. Base del recorte

5. Deslice el horno de microondas parcialmente dentro de la abertura de corte.

## ⚠️ ADVERTENCIA



### Peligro de Choque Eléctrico

Conecte a un contacto de pared de conexión a tierra de 3 terminales.

No quite la terminal de conexión a tierra.

No use un adaptador.

No use un cable eléctrico de extensión.

No seguir estas instrucciones puede ocasionar la muerte, incendio o choque eléctrico.

6. Enchufe el horno de microondas.
7. Cerciórese de que el horno de microondas esté centrado en la abertura y deslícelo en su lugar, engancharlo el tornillo de 3/16" con la base del ducto.

## Instalación de los soportes superiores e inferiores

1. Alinee el soporte inferior a la base del ducto y marque 7 orificios de montaje del soporte inferior, como se muestra.

30" (76,2 cm)

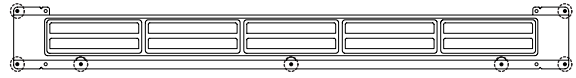

27" (68,6 cm)

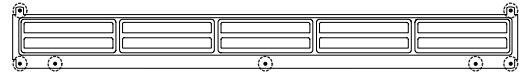

2. Taladre orificios piloto dentro de los orificios pasantes que se marcaron en el paso 1 usando un taladro de 7/64".
3. Instale el soporte inferior al armario usando siete tornillos de 9/16".
4. Ubique Template 2 (Plantilla 2) sobre el armario de manera que los orificios de referencia (A) (para la instalación de 27" [68,6 cm]) o (B) (para la instalación de 30" [76,2 cm]) estén sobre los orificios de montaje del extremo superior del soporte inferior, como se muestra en la ilustración siguiente. Pegue la plantilla en su lugar con cinta adhesiva y marque orificios pasantes (D) para la instalación de 27" (68,6 cm) u orificios pasantes (C) para la instalación de 30" (76,2 cm).

**NOTA:** Si falta Template 2 (Plantilla 2) o no puede usarse, mida directo desde los orificios del extremo superior sobre el soporte inferior y marque los nuevos orificios a 12<sup>15</sup>/<sub>16</sub>" (32,9 cm) y 15<sup>2</sup>/<sub>32</sub>" (39,8 cm). Cerciórese de que los orificios del extremo del soporte inferior y los nuevos orificios a cada lado estén a plomo.

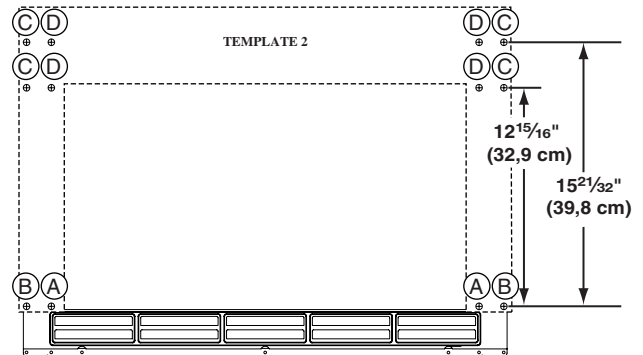

5. Taladre orificios piloto dentro de los orificios pasantes del armario que se marcaron en el paso 4 usando un taladro de 7/64"; luego saque la plantilla.
6. Ubique el soporte superior sobre los orificios pilotos que se taladraron en el paso 5 y asegúrelo con cuatro tornillos de 9/16". (La ilustración de este paso muestra una instalación de 30" [76,2 cm].)

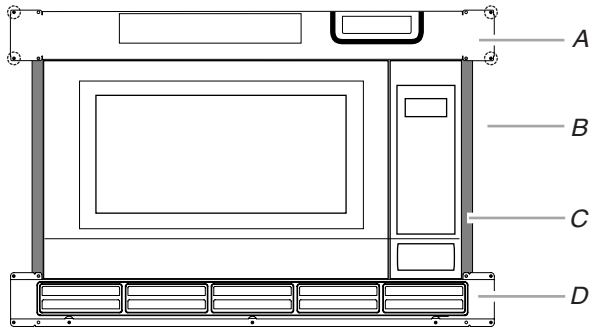

A. Soporte superior      C. Abertura del corte  
B. Armario                  D. Soporte inferior

## Instalación del marco del juego de adorno

1. Coloque el marco del juego de adorno contra los soportes superiores e inferiores. Cerciñese de que el marco del juego de adorno haga contacto con el armario.
2. Abra la puerta del horno de microondas y asegure el marco del juego de adorno con 4 tornillos pintados de 1/2".

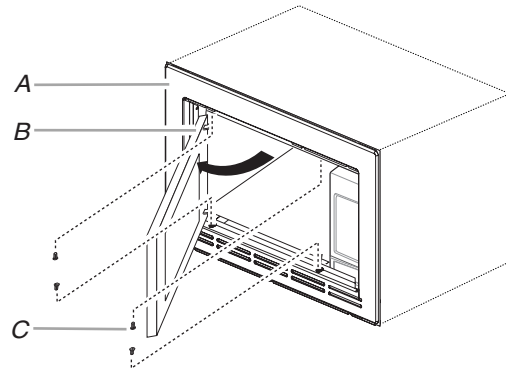

A. Marco del juego de adorno  
B. Puerta del horno de microondas (abierta)  
C. Tornillos pintados de 1/2" (4)

Se ha completado la instalación. Reemplace los artículos sueltos que se quitaron de la cavidad del horno de microondas. Guarde estas Instrucciones de instalación para referencia futura.