

# KitchenAid®

2/4 SLICE/  
TRANCHES/  
REBANADAS

## TOASTERS / GRILLE-PAIN / TOSTADORES

INSTRUCTIONS / INSTRUCTIONS / INSTRUCCIONES



KMT222

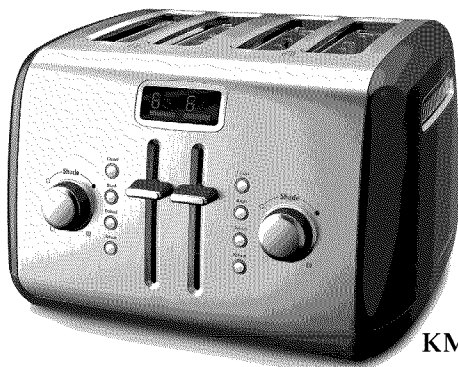

KMT422



KMT223



KMT423

W10321643A



FOR THE WAY IT'S MADE.®

U.S.A.: 1-800-541-6390  
Canada: 1-800-807-6777

KitchenAid.com  
KitchenAid.ca

# TABLE OF CONTENTS

<b>TOASTER SAFETY</b> .....	4	<b>TROUBLESHOOTING</b> .....	13
<b>ELECTRICAL REQUIREMENTS</b> .....	5	<b>PROOF OF PURCHASE AND PRODUCT REGISTRATION</b> .....	13
<b>KITCHENAID® TOASTER FEATURES</b> .....	6	<b>WARRANTY</b> .....	14
Models KMT222 and KMT422 .....	6	Hassle-Free Replacement Warranty – 50 United States and District of Columbia .....	15
Special Toasting Functions - Models KMT222 and KMT422 .....	7	Hassle-Free Replacement Warranty – Canada .....	15
<b>KITCHENAID® TOASTER FEATURES</b> .....	8	How to Arrange for Warranty Service in Puerto Rico.....	15
Models KMT223 and KMT423 .....	8	How to Arrange for Service after the Warranty Expires – All Locations .....	16
Special Toasting Functions - Models KMT223 and KMT423 .....	9	How to Arrange for Service Outside these Locations .....	16
<b>KITCHENAID® TOASTER USE</b> .....	10	How to Order Accessories and Replacement Parts .....	16
Models KMT222, KMT422, KMT223 and KMT423 .....	10		
Special Toasting Functions Use .....	11		
<b>TOASTER CARE</b> .....	12		

# TABLE DES MATIÈRES

<b>CONSIGNES DE SÉCURITÉ DU GRILLE-PAIN</b> .....	18	<b>NETTOYAGE DU GRILLE-PAIN</b> .....	27
<b>SPÉCIFICATIONS ÉLECTRIQUES</b> .....	19	<b>DÉPANNAGE</b> .....	27
<b>CARACTÉRISTIQUES DU GRILLE-PAIN KITCHENAID®</b> .....	20	<b>PREUVE D'ACHAT ET ENREGISTREMENT DU PRODUIT</b> .....	28
Modèles KMT222 et KMT422 .....	20	<b>GARANTIE</b> .....	28
Fonctions spéciales de brunissement - Modèles KMT222 et KMT422 .....	21	Garantie de remplacement sans difficulté - pour les 50 États des États-Unis et le district fédéral de Columbia.....	29
<b>CARACTÉRISTIQUES DU GRILLE-PAIN KITCHENAID®</b> .....	22	Garantie de remplacement sans difficulté - Canada .....	29
Modèles KMT223 et KMT423 .....	22	Dispositions nécessaires pour un service sous garantie à Porto Rico .....	30
Fonctions spéciales de brunissement - Modèles KMT223 et KMT423 .....	23	Dispositions nécessaires pour une intervention de dépannage après expiration de la garantie - Tous les pays .....	30
<b>UTILISATION DU GRILLE-PAIN KITCHENAID®</b> .....	24	Dispositions nécessaires en dehors de ces pays .....	30
Modèles KMT222, KMT422, KMT223 et KMT423 .....	24	Commander des accessoires et des pièces de rechange .....	30
Utilisation des fonctions spéciales de brunissement.....	25		

# ÍNDICE

<b>SEGURIDAD DEL TOSTADOR .....</b>	<b>31</b>	<b>LIMPIEZA DEL TOSTADOR.....</b>	<b>40</b>
<b>REQUISITOS ELÉCTRICOS.....</b>	<b>32</b>	<b>SOLUCIÓN DE PROBLEMAS.....</b>	<b>40</b>
<b>CARACTERÍSTICAS DEL TOSTADOR</b>		<b>PRUEBA DE COMPRA Y REGISTRO DEL</b>	
<b>KITCHENAID®.....</b>	<b>33</b>	<b>PRODUCTO.....</b>	<b>41</b>
Modelos KMT222 y KMT422 .....	33	<b>GARANTÍA.....</b>	<b>41</b>
Funciones especiales de tostado -		Garantía de reemplazo sin dificultades -	
Modelos KMT222 y KMT422 .....	34	en los 50 estados de Estados Unidos y el	
<b>CARACTERÍSTICAS DEL TOSTADOR</b>		Distrito de Columbia .....	42
<b>KITCHENAID®.....</b>	<b>35</b>	Garantía de reemplazo sin dificultades -	
Modelos KMT223 y KMT423 .....	35	en Canadá .....	42
Funciones especiales de tostado -		Cómo obtener servicio bajo la garantía	
Modelos KMT223 y KMT423 .....	36	en Puerto Rico.....	43
<b>USO DEL TOSTADOR KITCHENAID® .....</b>	<b>37</b>	Cómo obtener servicio después de que expire	
Modelos KMT222, KMT422, KMT223 y		la garantía - En todas las ubicaciones.....	43
KMT423 .....	37	Cómo obtener servicio en otros	
Uso de las funciones especiales de		lugares.....	43
tostado .....	38	Cómo pedir accesorios y piezas de	
		repuesto .....	43

# TOASTER SAFETY

## Your safety and the safety of others are very important.

We have provided many important safety messages in this manual and on your appliance. Always read and obey all safety messages.



This is the safety alert symbol.

This symbol alerts you to potential hazards that can kill or hurt you and others.

All safety messages will follow the safety alert symbol and either the word "DANGER" or "WARNING." These words mean:

**⚠ DANGER**

**You can be killed or seriously injured if you don't immediately follow instructions.**

**⚠ WARNING**

**You can be killed or seriously injured if you don't follow instructions.**

All safety messages will tell you what the potential hazard is, tell you how to reduce the chance of injury, and tell you what can happen if the instructions are not followed.

## IMPORTANT SAFEGUARDS

When using electrical appliances, basic safety precautions should always be followed, including the following:

- Read all instructions.
- Do not touch hot surfaces. Use handles or knobs.
- To protect against electrical shock, do not immerse cord, plugs, or toaster in water or other liquid.
- Close supervision is necessary when any appliance is used by or near children.
- Unplug toaster from outlet when not in use and before cleaning. Allow to cool before putting on or taking off parts.
- Do not operate any appliance with a damaged cord or plug or after the appliance malfunctions or has been damaged in any manner. Return appliance to the nearest Authorized Service Facility for examination, repair or adjustment.
- The use of accessory attachments not recommended by the appliance manufacturer may cause injuries.
- Do not use outdoors.
- Do not let cord hang over edge of table or counter, or touch hot surfaces.
- Do not place on or near a hot gas or electric burner, or in a heated oven.
- To disconnect, turn any control to "OFF," then remove plug from outlet.
- Do not use appliance for other than intended use.

- Oversize foods, metal foil packages, or utensils must not be inserted in toaster as they may involve a risk of fire or electric shock.
- A fire may occur if toaster is covered with or touching flammable material, including curtains, draperies, walls and the like, when in operation.
- Do not attempt to dislodge food when toaster is plugged in.
- This product is designed for household use only.

# SAVE THESE INSTRUCTIONS

## ELECTRICAL REQUIREMENTS

### **⚠ WARNING**



#### **Electrical Shock Hazard**

**Plug into a grounded 3 prong outlet.**

**Do not remove ground prong.**

**Do not use an adapter.**

**Do not use an extension cord.**

**Failure to follow these instructions can result in death, fire, or electrical shock.**

A short power supply cord (or detachable power supply cord) should be used to reduce the risk resulting from becoming entangled in or tripping over a longer cord.

Longer detachable power supply cords or extension cords are available and may be used if care is exercised in their use.

If a longer detachable power supply cord or extension cord is used:

- The marked electrical rating of the cord set or extension cord should be at least as great as the electrical rating of the appliance.
- The cord should be arranged so that it will not drape over the countertop or tabletop where it can be pulled on by children or tripped over unintentionally.

If the appliance is of the grounded type, the extension cord should be a grounding-type 3-wire cord.

Volts: 120 Volts AC only.

Hertz: 60 Hz

**NOTE:** Your toaster has a 3-prong grounded plug. To reduce the risk of electrical shock, this plug will fit in an outlet only one way. If the plug does not fit in the outlet, contact a qualified electrician. Do not modify the plug in any way.

Do not use an extension cord. If the power supply cord is too short, have a qualified electrician or serviceman install an outlet near the appliance.

# KITCHENAID® TOASTER FEATURES

Models KMT222 and KMT422

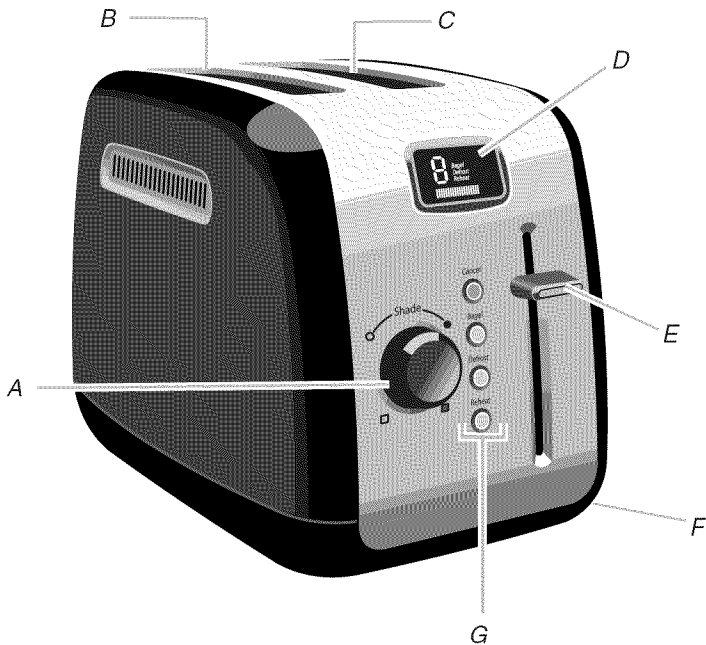

A. Dial shade control (7 settings)  
B. Self-centering cage and steel interior  
C. Extra-wide slots (1.5" [3.8 cm])

D. Digital display  
E. High-lift lever  
F. Under base cord wrap

G. Special toasting functions  
Feature not shown:  
Removable crumb tray

## Dual Independent Controls (Model KMT422)



Same great features as Model KMT222 with dual cavities for 2-slice or 4-slice toasting.

One-Touch Buttons and Dial Knobs for each pair of slots work independently of each other, allowing toasting of a bagel or other item in one pair of slots while the second pair of slots could make toast.

## Heat System

Heavy gauge heating elements mounted on extra-thick boards are installed in the toaster to ensure even browning.

## High Lift Lever

Lever lifts toast above toaster for easy access and removal.

## Extra-Wide Slots

Handles bagels, English muffins, and thick breads easily.

## Self-Centering Bread Racks

Centers thick or thin breads perfectly for even toasting.

## Removable Crumb Tray(s)

Durable, full-width, steel tray (two side-by-side trays on KMT422) can be washed in the top rack of a dishwasher.

## Under Base Cord Wrap

Keeps extra cord out of sight and out of the way.

## Dial Shade Control (7 settings)

Rotating knobs for precision control. Turn the knob to the right for darker or to the left for lighter toasting.

## Stainless Steel and Painted Steel Housing

Stainless steel and painted steel surfaces are constructed for durability and style.

## Steel Interior

Durable and deep toasting cavity helps to ensure even browning.

---

## Special Toasting Functions - Models KMT222 and KMT422

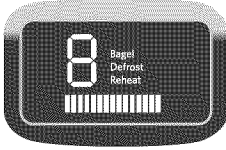

### Digital Display

- Selected toasting shade and function are displayed.
- A toasting progress bar counts down the toasting time.

### Cancel Button

Cancels the toasting cycle.

### Bagel Button

Toasts the cut-side of a bagel or English muffin while gently warming the outer surfaces.

### Defrost Button

Defrosts and toasts frozen food.

### Reheat Button

Quickly reheats previously toasted food in under a minute.

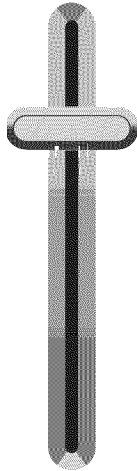
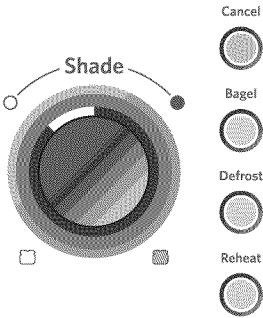

# KITCHENAID® TOASTER FEATURES

Models KMT223 and KMT423

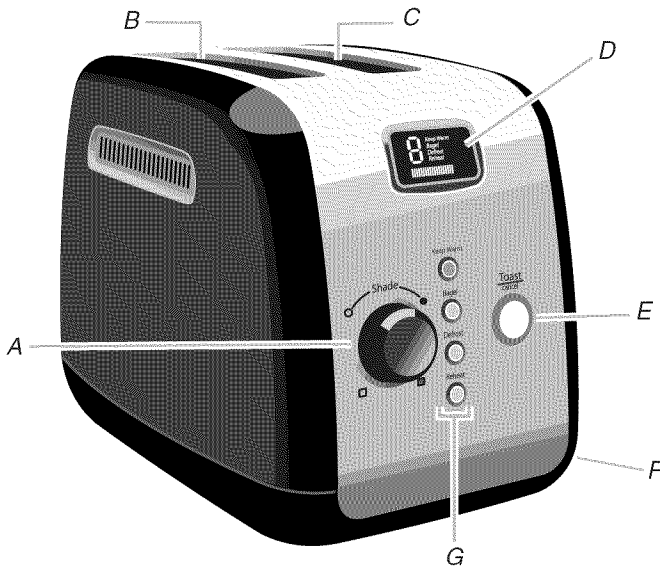

- A. Dial shade control (7 settings)
- B. Self-centering cage and steel interior
- C. Extra-wide slots (1.5" [3.8 cm])

- D. Digital display
- E. Toast/cancel button
- F. Under base cord wrap

G. Special toasting functions  
Feature not shown:  
Removable crumb tray

## Dual Independent Controls (Model KMT423)



Same great features as Model KMT223 with dual cavities for 2-slice or 4-slice toasting. One-Touch Buttons and Dial Knobs for each pair of slots work independently of each other, allowing toasting of a bagel or other item in one pair of slots while the second pair of slots could keep a pastry warm.

## Heat System

Heavy gauge heating elements mounted on extra-thick boards are installed in the toaster to ensure even browning.

## Extra-Wide Slots

Handles bagels, English muffins, and thick breads easily.

## Self-Centering Bread Racks

Centers thick or thin breads perfectly for even toasting.

## Removable Crumb Tray(s)

Durable, full-width, steel tray (two side-by-side trays on KMT423) can be washed in the top rack of a dishwasher.

## Under Base Cord Wrap

Keeps extra cord out of sight and out of the way.



## Dial Shade Control

Rotating knobs for precision control. Turn the knob to the right for darker or to the left for lighter toasting.

## Stainless Steel and Painted Steel Housing

Stainless steel and painted steel surfaces are constructed for durability and style.

## Steel Interior

Durable and deep toasting cavity helps to ensure even browning.

---

## Special Toasting Functions - Models KMT223 and KMT423



### Digital Display

- Selected toasting shade and function are displayed.
- A toasting progress bar counts down the toasting time.

### Keep Warm Button

Select to lower toasted foods to keep warm until you are ready, for up to a minute. The End-of-Cycle signal will beep and the toaster will shut off and raise the food.

### Bagel Button

Toasts the cut-side of a bagel or English muffin while gently warming the outer surfaces.

### Defrost Button

Defrosts and toasts frozen food.

### Reheat Button

Quickly reheats previously toasted food in under a minute.

### Toast/Cancel Button

Lowers the bread and starts and cancels the toasting cycle. A ring of light around the button illuminates when the heaters are actively toasting.

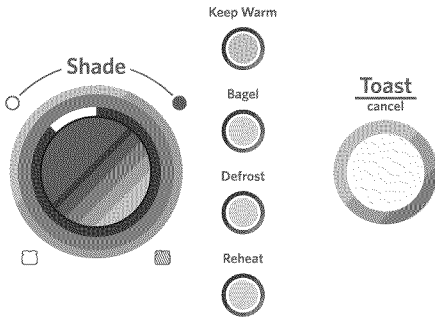

# KITCHENAID® TOASTER USE

## Models KMT222, KMT422, KMT223 and KMT423

Before using your toaster, check the Extra-Wide Slots and remove any packing or printed material that might have fallen inside during shipping or handling. Do not probe inside the toaster with a metal object.

You may see light smoke the first time you use the toaster. This is normal. The smoke is harmless and will soon disappear.

### TO USE:

1. Shorten cord, if necessary, by wrapping cord under the base. The toaster's feet are tall enough to allow the cord to exit from under any side of the toaster.

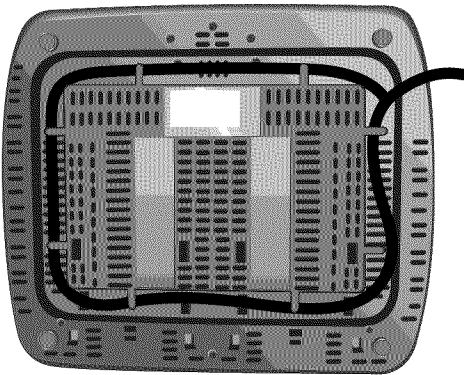
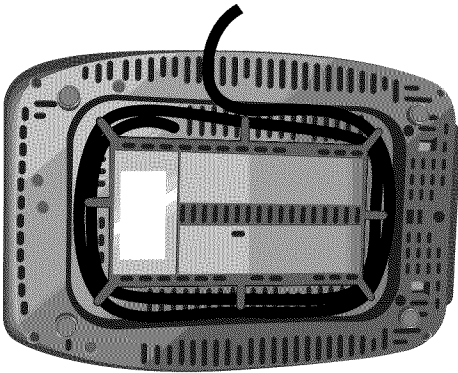

## ⚠ WARNING



### Electrical Shock Hazard

**Plug into a grounded 3 prong outlet.**

**Do not remove ground prong.**

**Do not use an adapter.**

**Do not use an extension cord.**

**Failure to follow these instructions can result in death, fire, or electrical shock.**

2. Plug into a grounded 3-prong outlet.
3. Insert bread or other food to be toasted in slot.

**NOTE:** For even toasting on models KMT222 and KMT223, toast only one bread type and thickness at a time. For 4-slot models KMT422 and KMT423, with Dual Independent Controls, if toasting of two different breads is desired, be sure to toast only one bread type in each pair of slots.

4. **On models KMT222 and KMT422:** Push the lever down until it locks in place. **On models KMT223 and KMT423):** Press the TOAST/CANCEL button.

The centering racks will adjust slot width automatically to hold food upright for even toasting. When toasting is completed, and End-of-Cycle signal will beep and the toaster will shut off and raise the toast.

5. Turn the Dial Shade Control to select the degree of darkness you want. Turn the Shade Control to the right for darker toasting or to the left for lighter. The LCD will display the shade level, from 1 (light) to 7 (dark).  
**NOTE:** Different types of bread and their moisture levels may require different shade settings. For example, dry bread will brown more rapidly than moist bread and will require a lighter setting.
6. (Optional) Press desired special toasting function button. See the “Special Toasting Functions Use” section for more information.
7. To cancel toasting anytime, press CANCEL (on models KMT222 and KMT422) or TOAST/CANCEL (on models KMT223 and KMT423). The toaster will shut off and raise the toast.

---

## Special Toasting Functions Use

After you lower the lever (on models KMT222 and KMT422) or press TOAST/CANCEL (on models KMT223 and KMT423) to begin toasting, you can select the special toasting functions by pressing the appropriate button. After a toasting cycle is complete, all functions will be cleared.

---

### Bagel Toasting

---

Selecting the Bagel function will toast the thickest bagels and English muffins evenly, gently warming the bottoms while toasting the sides that are sliced. Bagel Toasting produces perfect results by shutting off power to the heating elements on one side of the toasting cavity.

1. Insert the bagel so that the flat (sliced) side of the bagel faces the center of the toaster. See illustration.

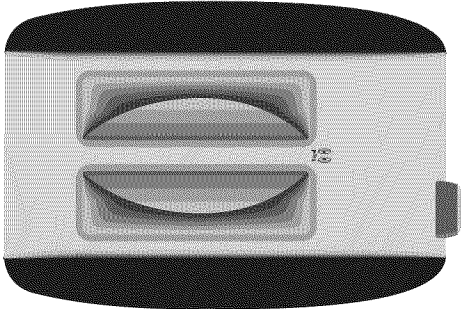

2. **On models KMT222 and KMT422:** Push the lever down until it locks in place. **On models KMT223 and KMT423:** Press the TOAST/CANCEL button.

3. Set the Shade Control to the level you want. English muffins will generally take more time to toast than bagels.
4. Press BAGEL.  
To cancel, press BAGEL again, or press CANCEL (on models KMT222 and KMT422) or TOAST/CANCEL (on models KMT223 and KMT423). The toaster will shut off and raise the food.

---

### To Defrost Frozen Items

---

The Defrost function will defrost and toast frozen items quickly.

1. Insert the frozen item into bread slot. Use Defrost for frozen foods only.
2. **On models KMT222 and KMT422:** Push the lever down until it locks in place. **On models KMT223 and KMT423:** Press the TOAST/CANCEL button.
3. Set the Shade Control to the level you want.
4. Press DEFROST.  
To cancel, press DEFROST again, or press CANCEL (on models KMT222 and KMT422) or TOAST/CANCEL (on models KMT223 and KMT423). The toaster will shut off and raise the food.

---

## To Reheat Toasted Items

---

The Reheat function will reheat toast and other items quickly.

1. Insert the previously toasted food into bread slot. Do not place food with butter or any other topping in the toaster. Use Reheat for dry foods only.
2. **On models KMT222 and KMT422:** Push the lever down until it locks in place. **On models KMT223 and KMT423):** Press the TOAST/CANCEL button.
3. No Shade adjustment is necessary – the Reheat function overrides whatever Shade level you have set.
4. Press REHEAT.

To cancel, press REHEAT again, or press CANCEL (on models KMT222 and KMT422) or TOAST/CANCEL (on models KMT223 and KMT423). The toaster will shut off and raise the food.

---

## To Keep Toasted Items Warm (on models KMT223 and KMT423 only)

---

The Keep Warm function will keep toasted bread warm after toasting.

1. Insert the previously toasted food into bread slot. Do not place food with butter or any other topping in the toaster. Use Keep Warm for dry foods only.
2. Press TOAST/CANCEL.
3. No Shade adjustment is necessary – the Keep Warm function overrides whatever Shade level you have set.
4. Press KEEP WARM.

To cancel, press KEEP WARM again, or press CANCEL (on models KMT222 and KMT422) or TOAST/CANCEL (on models KMT223 and KMT423). The toaster will shut off and raise the food.

---

## TOASTER CARE

1. Unplug the toaster and let it cool before cleaning.
2. Press and release the center of the crumb tray then slide it out. Shake the crumbs into a waste container. It is recommended that the crumb tray be emptied after each use. The crumb tray can be washed in the top rack of a dishwasher.  
**IMPORTANT:** The tray will be hot immediately following a toasting cycle.
3. Wipe toaster with a soft, damp cotton cloth. Do not use paper towels, abrasive cleansers or liquid cleaning products. Do not immerse toaster in water.  
**NOTE:** If grease or oil splatters on the toaster, wipe splatters away immediately using a clean, damp cotton cloth.
4. Return crumb tray to toaster. Press it in firmly until it clicks into position. Do not use the toaster without the crumb tray in proper position.  
**NOTE:** KitchenAid does not recommend the use of a toaster cover.

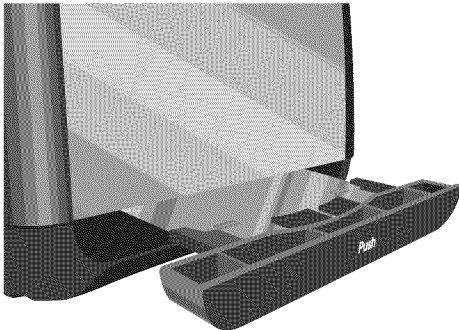

---

# TROUBLESHOOTING

- **If your toaster should fail to operate, check the following:**  
Check that the toaster is plugged into a proper electrical outlet. If it is, unplug the toaster.

## ⚠ WARNING



### Electrical Shock Hazard

**Plug into a grounded 3 prong outlet.**

**Do not remove ground prong.**

**Do not use an adapter.**

**Do not use an extension cord.**

**Failure to follow these instructions can result in death, fire, or electrical shock.**

- Plug in toaster.
- If the toaster still does not work, check the household fuse or circuit breaker.
- **If the problem cannot be corrected:**  
See the KitchenAid warranty and service sections. Do not return the toaster to the retailer; retailers do not provide service.

---

## PROOF OF PURCHASE AND PRODUCT REGISTRATION

Always keep a copy of the sales receipt showing the date of purchase of your toaster. Proof of purchase will assure you of in-warranty service.

Before you use your toaster, please fill out and mail your product registration card packed with the unit. This card will enable us to contact you in the unlikely event of a product safety notification and assist us in complying with the provisions of the Consumer Product Safety Act. This card does not verify your warranty.

Please complete the following for your personal records:

**Model Number** \_\_\_\_\_

**Serial Number** \_\_\_\_\_

**Date Purchased** \_\_\_\_\_

**Store Name and Location** \_\_\_\_\_

# KITCHENAID® TOASTER WARRANTY

Length of Warranty:	KitchenAid Will Pay For:	KitchenAid Will Not Pay For:
<p><b>50 United States, the District of Columbia, Canada, and Puerto Rico:</b> One-year limited warranty from date of purchase.</p>	<p><b>50 United States, the District of Columbia and Canada:</b> Hassle-free replacement of your toaster. See the following page for details on how to arrange for replacement.</p> <p>OR</p> <p><b>In Puerto Rico:</b> The replacement parts and repair labor costs to correct defects in materials and workmanship. Service must be provided by an Authorized KitchenAid Service Center. To arrange for service, follow the instructions in the “How to Arrange for Warranty Service in Puerto Rico.”</p>	<p>A. Repairs when toaster is used in other than normal single family home use.</p> <p>B. Damage resulting from accident, alteration, misuse or abuse or use with products not approved by KitchenAid.</p> <p>C. Replacement parts or repair labor costs for toaster when operated outside the country of purchase.</p>

DISCLAIMER OF IMPLIED WARRANTIES; LIMITATION OF REMEDIES IMPLIED WARRANTIES, INCLUDING TO THE EXTENT APPLICABLE WARRANTIES OF MERCHANTABILITY OR FITNESS FOR A PARTICULAR PURPOSE, ARE EXCLUDED TO THE EXTENT LEGALLY PERMISSIBLE. ANY IMPLIED WARRANTIES THAT MAY BE IMPOSED BY LAW ARE LIMITED TO ONE YEAR, OR THE SHORTEST PERIOD ALLOWED BY LAW. SOME STATES AND PROVINCES DO NOT ALLOW LIMITATIONS OR EXCLUSIONS ON HOW LONG AN IMPLIED WARRANTY OF MERCHANTABILITY OR FITNESS LASTS, SO THE ABOVE LIMITATIONS OR EXCLUSIONS MAY NOT APPLY TO YOU.

IF THIS PRODUCT FAILS TO WORK AS WARRANTED, CUSTOMER'S SOLE AND EXCLUSIVE REMEDY SHALL BE REPAIR OR REPLACEMENT ACCORDING TO THE TERMS OF THIS LIMITED WARRANTY. KITCHENAID AND KITCHENAID CANADA DO NOT ASSUME ANY RESPONSIBILITY FOR INCIDENTAL OR CONSEQUENTIAL DAMAGES. This warranty gives you specific legal rights and you may also have other rights which vary from state to state or province to province.

---

## Hassle-Free Replacement Warranty – 50 United States and District of Columbia

We're so confident the quality of our products meets the exacting standards of KitchenAid that, if your toaster should fail within the first year of ownership, KitchenAid will arrange to deliver an identical or comparable replacement to your door free of charge and arrange to have your original toaster returned to us. Your replacement unit will also be covered by our one year limited warranty. Please follow these instructions to receive this high-quality service.

If your KitchenAid® toaster should fail within the first year of ownership, simply call our toll-free Customer Satisfaction Center at 1-800-541-6390 Monday through Friday, 8 a.m. to 8 p.m. (Eastern Time), or Saturday, 10 a.m. to 5 p.m. Give the consultant your complete shipping address. (No P.O. Box numbers, please.)

When you receive your replacement toaster, use the carton and packing materials to pack up your original toaster. In the carton, include your name and address on a sheet of paper along with a copy of the proof of purchase (register receipt, credit card slip, etc.).

---

## Hassle-Free Replacement Warranty – Canada

We're so confident the quality of our products meets the exacting standards of the KitchenAid® brand that, if your toaster should fail within the first year of ownership, KitchenAid Canada will replace your toaster with an identical or comparable replacement. Your replacement unit will also be covered by our one year limited warranty. Please follow these instructions to receive this high-quality service.

If your KitchenAid® toaster should fail within the first year of ownership, take the toaster or ship collect to an Authorized KitchenAid Service Centre. In the carton include your name and complete shipping address along with a copy of the proof of purchase (register receipt, credit card slip, etc.). Your replacement toaster will be returned prepaid and insured. If you are unable to obtain satisfactory service in this manner, call our toll-free Customer eXperience Centre at 1-800-807-6777.

Or write to us at:

Customer eXperience Centre  
KitchenAid Canada  
200 - 6750 Century Ave.  
Mississauga, ON L5N 0B7

---

## How to Arrange for Warranty Service in Puerto Rico

Your KitchenAid® toaster is covered by a one-year limited warranty from the date of purchase. KitchenAid will pay for replacement parts and labor costs to correct defects in materials and workmanship. Service must be provided by an Authorized KitchenAid Service Center.

Take the toaster or ship prepaid and insured to an Authorized KitchenAid Service Center. Your repaired toaster will be returned prepaid and insured. If you are unable to obtain satisfactory service in this manner, call toll-free 1-800-541-6390 to learn the location of a Service Center near you.

---

## How to Arrange for Service after the Warranty Expires – All Locations

Before calling for service, please review the “Troubleshooting” section.

### **For service information in the 50 United States, District of Columbia, and Puerto Rico,**

call toll-free 1-800-541-6390.

Or write to:

Customer Satisfaction Center  
KitchenAid Portable Appliances  
P.O. Box 218, St. Joseph, MI 49085-0218

Or contact an Authorized Service Center near you.

**For service information in Canada,**  
call toll-free 1-800-807-6777.

Or write to:

Customer eXperience Centre  
KitchenAid Canada  
200 - 6750 Century Ave.  
Mississauga, ON L5N 0B7

---

## How to Arrange for Service Outside these Locations

Consult your local KitchenAid dealer or the store where you purchased the toaster for information on how to obtain service.

**For service information in Mexico,**  
call the KitchenAid® line 01-800-002-2767

---

## How to Order Accessories and Replacement Parts

### **To order accessories or replacement parts for your toaster in the 50 United States, District of Columbia, and Puerto Rico,**

call toll-free 1-800-541-6390 Monday through Friday, 8 a.m. to 8 p.m. (Eastern Time), or Saturday, 10 a.m. to 5 p.m.

Or write to:

Customer Satisfaction Center  
KitchenAid Portable Appliances  
P.O. Box 218  
St. Joseph, MI 49085-0218

### **To order accessories or replacement parts for your toaster in Canada,**

call toll-free 1-800-807-6777.

Or write to:

Customer eXperience Centre  
KitchenAid Canada  
200 - 6750 Century Ave.  
Mississauga, ON L5N 0B7

### **To order accessories or replacement parts for your toaster in Mexico,**

call the KitchenAid® line 01-800-002-2767





# CONSIGNES DE SÉCURITÉ DU GRILLE-PAIN

## Votre sécurité et celle des autres est très importante.

Nous donnons de nombreux messages de sécurité importants dans ce manuel et sur votre appareil ménager. Assurez-vous de toujours lire tous les messages de sécurité et de vous y conformer.



Voici le symbole d'alerte de sécurité.

Ce symbole d'alerte de sécurité vous signale les dangers potentiels de décès et de blessures graves à vous et à d'autres.

Tous les messages de sécurité suivront le symbole d'alerte de sécurité et le mot "DANGER" ou "AVERTISSEMENT". Ces mots signifient :

**! DANGER**

**Risque possible de décès ou de blessure grave si vous ne suivez pas immédiatement les instructions.**

**! AVERTISSEMENT**

**Risque possible de décès ou de blessure grave si vous ne suivez pas les instructions.**

Tous les messages de sécurité vous diront quel est le danger potentiel et vous disent comment réduire le risque de blessure et ce qui peut se produire en cas de non-respect des instructions.

## MESURES DE SÉCURITÉ IMPORTANTES

Lors de l'utilisation d'appareils électriques, il faut toujours observer certaines précautions élémentaires de sécurité, y compris les suivantes :

- Lire toutes les instructions.
- Ne pas toucher de surface chaude. Utiliser les poignées ou les boutons.
- Pour éviter toute décharge électrique, ne pas immerger le cordon, les prises ou la totalité du grille-pain dans l'eau ou dans tout autre liquide.
- Une surveillance attentive s'impose lorsqu'un appareil ménager est utilisé par ou à proximité d'enfants.
- Débrancher le grille-pain de la prise lorsqu'on ne l'utilise pas et avant le nettoyage. Attendre le refroidissement total avant d'installer ou de retirer des pièces.
- Ne pas faire fonctionner un appareil dont le cordon ou la prise est endommagé(e), lorsque l'appareil ne fonctionne pas correctement ou lorsqu'il a été endommagé d'une quelconque façon. Retourner l'appareil au centre de service agréé le plus proche pour examen, réparation ou réglage.
- L'utilisation d'accessoires de fixation non recommandés par le fabricant de l'appareil peut causer des blessures.
- Ne pas utiliser à l'extérieur.
- Ne pas laisser le cordon pendre sur le côté d'une table ou d'un comptoir, ou toucher une surface chaude.

- Ne pas placer sur ou près d'un brûleur électrique ou à gaz chaud, ou dans un four chaud.
- Pour déconnecter, tourner toutes les commandes à "OFF", puis débrancher la fiche de la prise.
- Ne pas utiliser l'appareil pour un autre usage que celui auquel il est destiné.
- On ne doit insérer ni aliments surdimensionnés, ni emballages en aluminium ou ustensiles dans le grille-pain car ils peuvent présenter un risque d'incendie ou de décharge électrique.
- Lorsque le grille-pain est en cours de fonctionnement, un incendie peut se produire si le grille-pain est recouvert par un matériau inflammable ou en contact avec celui-ci, notamment des rideaux, draperies, parois et autres objets assimilés.
- Ne pas essayer de déloger les aliments lorsque le grille-pain est branché.
- Ce produit est conçu uniquement pour un usage domestique.

## CONSERVER CES INSTRUCTIONS

### SPÉCIFICATIONS ÉLECTRIQUES

#### **! AVERTISSEMENT**



#### Risque de choc électrique

**Brancher sur une prise à 3 alvéoles reliée à la terre.**

**Ne pas enlever la broche de liaison à la terre.**

**Ne pas utiliser un adaptateur.**

**Ne pas utiliser un câble de rallonge.**

**Le non-respect de ces instructions peut causer un décès, un incendie ou un choc électrique.**

Volts : 120 volts C.A. uniquement.

Hertz : 60 Hz

**REMARQUE :** Votre grille-pain possède une prise de mise à la terre à 3 broches. Pour réduire le risque de choc électrique, cette fiche ne peut être insérée dans une prise que dans un seul sens. Si cette fiche ne convient pas à la prise, contacter un électricien qualifié. Ne pas modifier la prise de quelque manière que ce soit.

Ne pas utiliser de câble de rallonge. Si le cordon d'alimentation électrique est trop court, faire installer une prise près de l'appareil électroménager par un électricien ou un technicien de service qualifié.

On doit utiliser un cordon d'alimentation court (ou détachable) afin de réduire le risque qu'une personne s'emmêle dans un cordon d'alimentation qui serait plus long ou trébuche dessus.

Des cordons d'alimentation détachables ou de rallonge plus longs sont disponibles et peuvent être utilisés s'ils sont employés avec précaution.

Si on utilise un cordon d'alimentation détachable ou de rallonge plus long :

- Les caractéristiques électriques indiquées de l'ensemble de cordon ou de rallonge doivent être au moins aussi élevées que les caractéristiques électriques de l'appareil.
- Le cordon doit être disposé de sorte qu'il ne pende pas par dessus le plan de travail ou la table de cuisine, où des enfants pourraient tirer dessus ou trébucher dessus involontairement.

Si l'appareil comporte une mise à la terre, la rallonge doit être un cordon de type mise à la terre à 3 conducteurs.

# CARACTÉRISTIQUES DU GRILLE-PAIN KITCHENAID®

Modèles KMT222 et KMT422

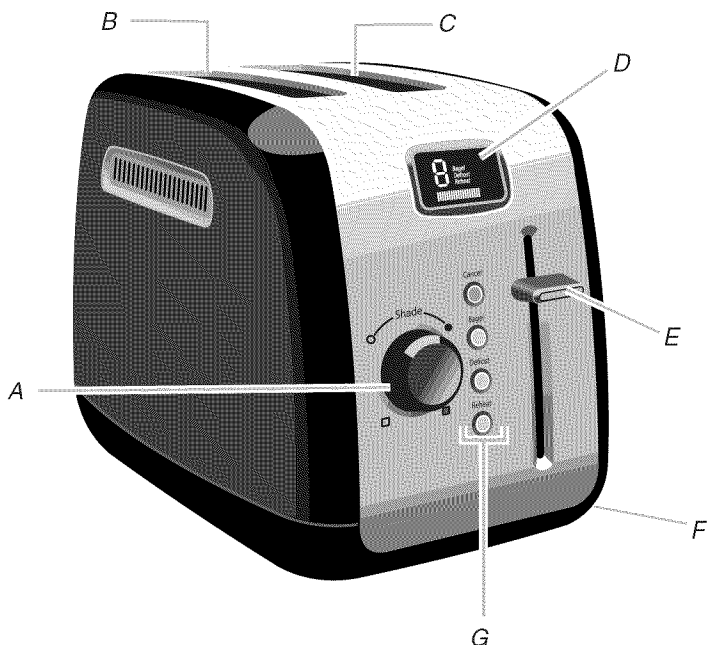

A. Commande du degré de brunissement (7 réglages)

B. Support auto-centré et intérieur en acier

C. Fentes extra larges (1,5" [3,8 cm])

D. Affichage numérique

E. Manette d'extra élévation

F. Cordon à enrouler sous le socle

G. Fonctions spéciales de brunissement

Caractéristique non illustrée :  
Ramasse-miettes amovible

## Commandes doubles indépendantes (modèle KMT422)



Les mêmes caractéristiques exceptionnelles que le modèle KMT222 avec deux cavités pour faire griller 2 ou 4 tranches.

Les boutons à effleurement et boutons à cadran pour chaque paire de fentes fonctionnent indépendamment les uns des autres, ce qui permet de faire griller un bagel ou autre aliment dans une paire de fentes et de faire des grillées dans l'autre paire.

## Système de chauffage

Des éléments chauffants très résistants fixés sur des plaques épaisses sont installés dans le grille-pain afin d'assurer un brunissement uniforme.

## Manette d'extra élévation

La manette permet de faire remonter la grillée au-dessus du grille-pain pour la retirer facilement.

## Fentes extra larges

Elles permettent de faire griller facilement des bagels, muffins anglais et pains épais.

## Grilles auto-centrées

Elles permettent de parfaitement centrer les pains épais ou fins pour un brunissement uniforme.

## Ramasse-miettes amovible(s)

Le ramasse-miettes en acier pleine largeur résistant (deux tiroirs côte à côte sur le modèle KMT422) peut passer au lave-vaisselle (dans le panier supérieur).

## Cordon à enrouler sous le socle

Il permet de tenir le cordon hors de la vue et de ne pas gêner.

## Commande du degré de brunissement (7 réglages)

Boutons rotatifs pour un contrôle précis. Tourner le bouton vers la droite pour un brunissement plus fort et vers la gauche pour un brunissement plus faible.

## Structure en acier inoxydable et acier peint

Les surfaces en acier inoxydable et acier peint sont conçues pour assurer résistance et style.

## Intérieur en acier

La cavité résistante et profonde permet d'assurer un brunissement uniforme.

## Fonctions spéciales de brunissement - Modèles KMT222 et KMT422

### Affichage numérique

- Le degré de brunissement et la fonction sélectionnés s'affichent.
- Une barre de progression du brunissement compte à rebours la durée de brunissement.

### Bouton d'annulation

Annule le programme en cours.

### Bouton à bagel

Fait griller le côté coupé d'un bagel ou muffin anglais tout en réchauffant doucement les surfaces externes.

### Bouton de décongélation

Décongèle et fait griller les aliments surgelés.

### Bouton de réchauffage

Réchauffe rapidement les aliments précédemment grillés en moins d'une minute.

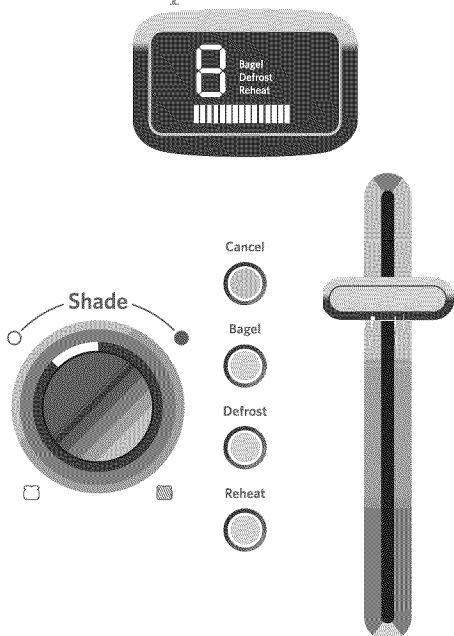

# CARACTÉRISTIQUES DU GRILLE-PAIN KITCHENAID®

Modèles KMT223 et KMT423

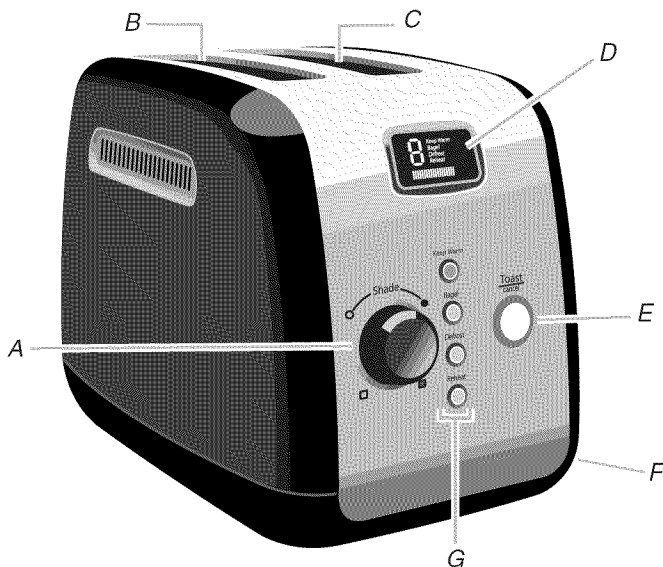

A. Commande du degré de brunissement (7 réglages)

B. Support auto-centré et intérieur en acier

C. Fentes extra larges (1,5" [3,8 cm])

D. Affichage numérique

E. Bouton de brunissement/annulation

F. Cordon à enrouler sous le socle

G. Fonctions spéciales de brunissement

Caractéristique non illustrée : Ramasse-miettes amovible

## Commandes doubles indépendantes (modèle KMT423)



Les mêmes caractéristiques exceptionnelles que le modèle KMT223 avec deux cavités pour faire griller 2 ou 4 tranches.

Les boutons à effleurement et boutons à cadran pour chaque paire de fentes fonctionnent indépendamment les uns des autres, ce qui permet de faire griller un bagel ou autre aliment dans une paire de fentes et de garder une pâtisserie au chaud dans l'autre paire.

## Système de chauffage

Des éléments chauffants très résistants fixés sur des plaques épaisses sont installés dans le grille-pain afin d'assurer un brunissement uniforme.

## Fentes extra larges

Elles permettent de faire griller facilement des bagels, muffins anglais et pains épais.

## Grilles auto-centrées

Elles permettent de parfaitement centrer les pains épais ou fins pour un brunissement uniforme.

## Ramasse-miettes amovible(s)

Le ramasse-miettes en acier pleine largeur résistant (deux tiroirs côte à côte sur le modèle KMT423) peut passer au lave-vaisselle (dans le panier supérieur).

## Cordon à enrouler sous le socle

Il permet de tenir le cordon hors de la vue et de ne pas gêner.

## Commande du degré de brunissement

Boutons rotatifs pour un contrôle précis. Tourner le bouton vers la droite pour un brunissement plus fort et vers la gauche pour un brunissement plus faible.

## Structure en acier inoxydable et acier peint

Les surfaces en acier inoxydable et acier peint sont conçues pour assurer résistance et style.

## Intérieur en acier

La cavité résistante et profonde permet d'assurer un brunissement uniforme.

## Fonctions spéciales de brunissement - Modèles KMT223 et KMT423



### Affichage numérique

- Le degré de brunissement et la fonction sélectionnés s'affichent.
- Une barre de progression du brunissement compte à rebours la durée de brunissement.

### Bouton de maintien au chaud

Sélectionner cette fonction pour baisser les aliments grillés et les maintenir au chaud jusqu'à ce que vous soyez prêt, pendant une minute maximum. Le signal de fin de programme retentira et le grille-pain s'arrêtera et fera remonter l'aliment.

### Bouton à bagel

Fait griller le côté coupé d'un bagel ou muffin anglais tout en réchauffant doucement les surfaces externes.

### Bouton de décongélation

Décongèle et fait griller les aliments surgelés.

### Bouton de réchauffage

Réchauffe rapidement les aliments précédemment grillés en moins d'une minute.

### Bouton de brunissement/annulation

Fait baisser le pain puis démarre et annule le programme. Un anneau lumineux apparaît autour du bouton lorsque les éléments chauffants sont actifs.

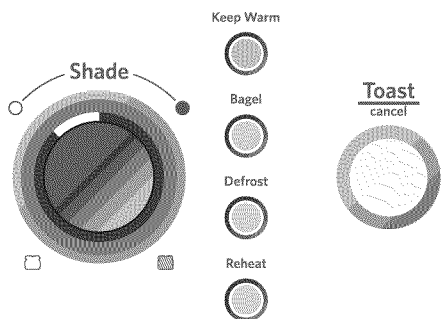

# UTILISATION DU GRILLE-PAIN KITCHENAID®

## Modèles KMT222, KMT422, KMT223 et KMT423

Avant d'utiliser le grille-pain, vérifier les fentes extra larges et retirer tout emballage ou document imprimé pouvant être tombé à l'intérieur lors de l'expédition ou de la manipulation. N'insérer aucun objet métallique dans le grille-pain.

Vous verrez peut-être une légère fumée lors de la première utilisation du grille-pain. Ceci est normal. La fumée est inoffensive et disparaîtra bientôt.

### UTILISATION :

1. Raccourcir le cordon si nécessaire en l'enroulant sous le socle. Les pieds du grille-pain sont suffisamment grands pour permettre de sortir le cordon sous n'importe quel côté du grille-pain.

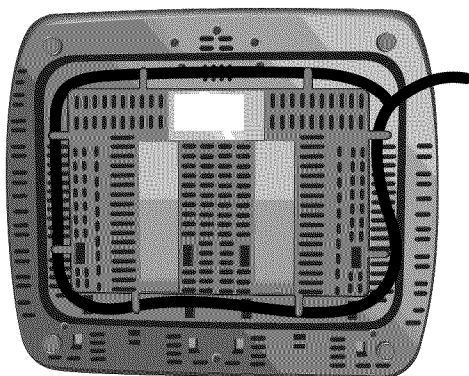
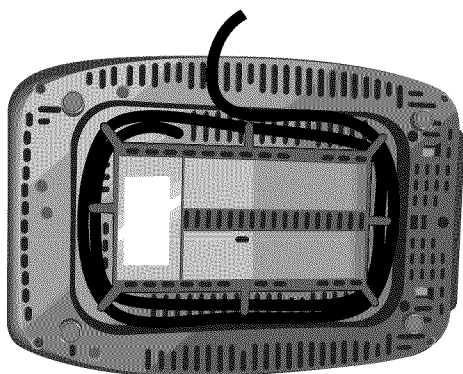

## ⚠️ AVERTISSEMENT



### Risque de choc électrique

**Brancher sur une prise à 3 alvéoles reliée à la terre.**

**Ne pas enlever la broche de liaison à la terre.**

**Ne pas utiliser un adaptateur.**

**Ne pas utiliser un câble de rallonge.**

**Le non-respect de ces instructions peut causer un décès, un incendie ou un choc électrique.**

2. Brancher l'appareil dans une prise à 3 alvéoles reliée à la terre.
3. Insérer du pain ou un autre aliment à faire griller dans la fente.

**REMARQUE :** Pour un brunissement uniforme sur les modèles KMT222 et KMT223, faire griller un seul type de pain de même épaisseur à la fois. Sur les modèles à 4 fentes KMT422 et KMT423, avec les commandes doubles indépendantes, si vous souhaitez faire griller deux pains différents, veiller à ne faire griller qu'un type de pain dans chaque paire de fentes.

4. **Sur les modèles KMT222 et KMT422 :** Abaisser la manette jusqu'à ce qu'elle se bloque. **Sur les modèles KMT223 et KMT423 :** Appuyer sur le bouton TOAST/CANCEL (brunissement/annulation).

Les grilles auto-centrées ajusteront automatiquement la largeur des fentes pour que les aliments soient bien droits et grillent de façon uniforme. Une fois le programme terminé, un signal de fin de programme retentira et le grille-pain s'arrêtera et fera remonter la grillée.



5. Tourner la commande du degré de brunissement au niveau souhaité. Tourner la commande vers la droite pour un brunissement plus fort ou vers la gauche pour un brunissement plus faible. L'affichage LCD affichera le degré de brunissement, de 1 (faible) à 7 (fort).  
**REMARQUE :** Différents types de pain et leurs degrés d'humidité respectifs peuvent exiger différents réglages de brunissement. Par exemple, du pain sec grillera plus rapidement que du pain frais et exigera un réglage plus faible.
6. (Facultatif) Appuyer sur le bouton de la fonction spéciale de brunissement souhaitée. Consulter la section "Utilisation des fonctions spéciales de brunissement" pour en savoir plus.
7. Pour annuler le brunissement à tout moment, appuyer sur CANCEL (annulation) (sur les modèles KMT222 et KMT422) ou sur TOAST/CANCEL (brunissement/annulation) (sur les modèles KMT223 et KMT423). Le grille-pain s'arrêtera et la grillée sera relevée.

## Utilisation des fonctions spéciales de brunissement

Après avoir baissé la manette (sur les modèles KMT222 et KMT422) ou appuyé sur TOAST/CANCEL (brunissement/annulation) (sur les modèles KMT223 et KMT423) pour lancer le programme, vous pouvez sélectionner les fonctions spéciales de brunissement en appuyant sur le bouton approprié. Une fois le programme terminé, toutes les fonctions s'effaceront.

### Brunissement de bagel

La sélection de la fonction Bagel permet de faire griller les bagels et muffins anglais les plus épais de façon uniforme, en réchauffant doucement la partie inférieure et en grillant les côtés tranchés. Le brunissement des bagels produit des résultats parfaits en coupant l'alimentation des éléments chauffants d'un côté de la cavité à griller.

1. Insérer le bagel de façon à ce que le côté plat (tranché) du bagel soit face au centre du grille-pain. Voir l'illustration.

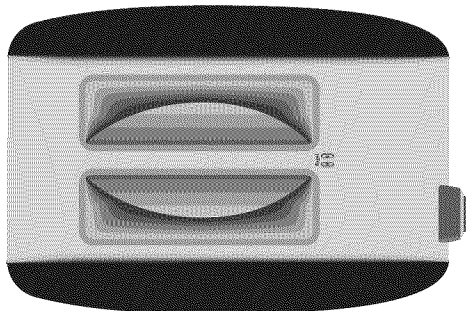

2. **Sur les modèles KMT222 et KMT422 :** Abaisser la manette jusqu'à ce qu'elle se bloque. **Sur les modèles KMT223 et KMT423 :** Appuyer sur le bouton TOAST/CANCEL (brunissement/annulation).

3. Régler la commande de degré de brunissement au niveau souhaité. Les muffins anglais mettront généralement plus de temps à griller que les bagels.

4. Appuyer sur BAGEL.

Pour annuler, appuyer à nouveau sur BAGEL, ou appuyer sur CANCEL (annulation) (sur les modèles KMT222 et KMT422) ou sur TOAST/CANCEL (brunissement/annulation) (sur les modèles KMT223 et KMT423). Le grille-pain s'arrêtera et les aliments seront relevés.

### Pour décongeler des aliments surgelés

La fonction de décongélation permet de décongeler et de faire griller rapidement des aliments surgelés.

1. Insérer l'aliment surgelé dans la fente à pain. Utiliser cette fonction uniquement pour les aliments surgelés.
2. **Sur les modèles KMT222 et KMT422 :** Abaisser la manette jusqu'à ce qu'elle se bloque. **Sur les modèles KMT223 et KMT423 :** Appuyer sur le bouton TOAST/CANCEL (brunissement/annulation).
3. Régler la commande de degré de brunissement au niveau souhaité.
4. Appuyer sur DEFROST (décongélation).

Pour annuler, appuyer à nouveau sur DEFROST (décongélation), ou appuyer sur CANCEL (annulation) (sur les modèles KMT222 et KMT422) ou sur TOAST/CANCEL (brunissement/annulation) (sur les modèles KMT223 et KMT423). Le grille-pain s'arrêtera et les aliments seront relevés.

---

## Pour faire réchauffer des aliments grillés

---

La fonction de réchauffage permet de faire réchauffer des grillées et autres aliments rapidement.

1. Insérer l'aliment précédemment grillé dans la fente à pain. Ne pas mettre d'aliment beurré ni garni dans le grille-pain. Utiliser cette fonction uniquement pour les aliments secs.
2. **Sur les modèles KMT222 et KMT422 :** Abaisser la manette jusqu'à ce qu'elle se bloque. **Sur les modèles KMT223 et KMT423 :** Appuyer sur le bouton TOAST/CANCEL (brunissement/annulation).
3. Aucun réglage du degré de brunissement n'est nécessaire - la fonction de réchauffage remplace le degré sélectionné.
4. Appuyer sur REHEAT (réchauffage).  
Pour annuler, appuyer à nouveau sur REHEAT (réchauffage), ou appuyer sur CANCEL (annulation) (sur les modèles KMT222 et KMT422) ou sur TOAST/CANCEL (brunissement/annulation) (sur les modèles KMT223 et KMT423). Le grille-pain s'arrêtera et les aliments seront relevés.

---

## Pour maintenir des aliments grillés au chaud (sur les modèles KMT223 et KMT423 uniquement)

---

La fonction de maintien au chaud permet de maintenir le pain grillé chaud.

1. Insérer l'aliment précédemment grillé dans la fente à pain. Ne pas mettre d'aliment beurré ni garni dans le grille-pain. Utiliser cette fonction uniquement pour les aliments secs.
2. Appuyer sur TOAST/CANCEL (brunissement/annulation).
3. Aucun réglage du degré de brunissement n'est nécessaire - la fonction de maintien au chaud remplace le degré sélectionné.
4. Appuyer sur KEEP WARM (maintien au chaud).  
Pour annuler, appuyer à nouveau sur KEEP WARM (maintien au chaud), ou appuyer sur CANCEL (annulation) (sur les modèles KMT222 et KMT422) ou sur TOAST/CANCEL (brunissement/annulation) (sur les modèles KMT223 et KMT423). Le grille-pain s'arrêtera et les aliments seront relevés.

## NETTOYAGE DU GRILLE-PAIN

1. Débrancher le grille-pain et le laisser refroidir avant le nettoyage.
2. Appuyer sur le centre du plateau à miettes puis relâcher; le retirer ensuite en le faisant glisser vers l'extérieur. Faire tomber les miettes dans un contenant à déchets. Il est recommandé de vider le plateau à miettes après chaque utilisation. Le plateau à miettes est lavable au lave-vaisselle, dans le panier supérieur.

**IMPORTANT :** Juste après un programme de brunissement, le plateau est chaud.

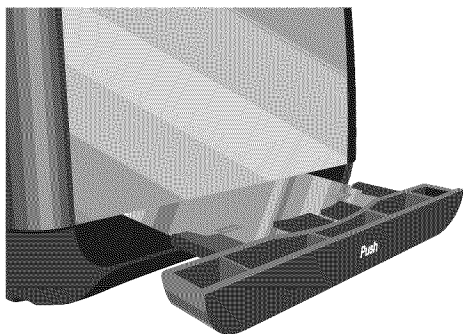

3. Essuyer le grille-pain avec un linge doux en coton humide. Ne pas utiliser d'essuie-tout, de nettoyeurs abrasifs ou de produits de nettoyage liquides. Ne pas immerger le grille-pain dans l'eau.

**REMARQUE :** Si le grille-pain reçoit des éclaboussures de graisses ou d'huile, essuyer les éclaboussures immédiatement avec un linge en coton propre et humide.

4. Replacer le plateau à miettes dans le grille-pain. L'enfoncer fermement jusqu'à ce qu'il s'enclenche. Ne pas utiliser le grille-pain si le plateau à miettes n'est pas correctement installé.

**REMARQUE :** KitchenAid ne recommande pas l'emploi d'une protection de grille-pain.

## DÉPANNAGE

- **Si le grille-pain ne fonctionne pas, vérifier ce qui suit :**  
Vérifier que le grille-pain est branché dans une prise électrique appropriée. Si c'est le cas, le débrancher.

### ⚠ AVERTISSEMENT



#### Risque de choc électrique

**Brancher sur une prise à 3 alvéoles reliée à la terre.**

**Ne pas enlever la broche de liaison à la terre.**

**Ne pas utiliser un adaptateur.**

**Ne pas utiliser un câble de rallonge.**

**Le non-respect de ces instructions peut causer un décès, un incendie ou un choc électrique.**

- Le brancher.
- Si le grille-pain ne fonctionne toujours pas, vérifier le fusible ou le disjoncteur du domicile.
- **Si le problème ne peut être résolu :**  
Consulter les secteurs sur la garantie et le service de KitchenAid. Ne pas retourner le grille-pain au vendeur, qui n'assure aucun service après vente.

# PREUVE D'ACHAT ET ENREGISTREMENT DU PRODUIT

Veillez toujours conserver une copie du ticket de caisse indiquant la date d'achat du grille-pain. La preuve d'achat vous garantit le bénéfice du service après-vente.

Avant d'utiliser le grille-pain, veuillez remplir et poster la carte d'enregistrement du produit emballée avec l'appareil. Grâce à cette carte, nous pourrons vous contacter dans l'éventualité improbable d'un avis de sécurité concernant le produit; ceci nous aidera aussi à nous conformer aux dispositions de la loi sur la sécurité des produits de consommation. Cette carte ne confirme pas votre garantie.

Veillez remplir ce qui suit pour vos dossiers personnels :

Numéro de modèle \_\_\_\_\_

Numéro de série \_\_\_\_\_

Date d'achat \_\_\_\_\_

Nom et adresse du magasin \_\_\_\_\_

## GARANTIE DU GRILLE-PAIN KITCHENAID®

Durée de la garantie :	KitchenAid paiera pour :	KitchenAid ne paiera pas pour :
<p><b>50 États des États-Unis, district fédéral de Columbia, Canada et Porto Rico</b> : Garantie limitée d'un an à compter de la date d'achat.</p>	<p><b>50 États des États-Unis, district fédéral de Columbia et Canada</b> : Remplacement sans difficulté de votre grille-pain. Voir la page suivante pour des détails sur la procédure à suivre pour un remplacement.</p> <p>OU</p> <p><b>À Porto Rico</b> : Les frais de pièces de rechange et de main-d'œuvre pour corriger les vices de matériaux et de fabrication. Le service doit être fourni par un centre de réparation agréé KitchenAid. Pour les dispositions nécessaires à une intervention de dépannage, suivre les instructions de "Dispositions nécessaires pour un service sous garantie à Porto Rico".</p>	<p>A. Les réparations lorsque le grille-pain est utilisé à des fins autres que l'usage domestique unifamilial normal.</p> <p>B. Dommages causés par : accident, altération, mésusage, usage abusif ou utilisation avec des produits non approuvés par KitchenAid.</p> <p>C. Les frais de pièces de rechange ou de main-d'œuvre pour le grille-pain lorsqu'on fait fonctionner celui-ci en dehors du pays dans lequel il a été acheté.</p>

CLAUSE D'EXONÉRATION DE RESPONSABILITÉ AU TITRE DES GARANTIES IMPLICITES; LIMITATION DES RECOURS. LES GARANTIES IMPLICITES, Y COMPRIS LES GARANTIES PROLONGÉES APPLICABLES DE QUALITÉ MARCHANDE OU D'APTITUDE À UN USAGE PARTICULIER, SONT EXCLUES DE LA PRÉSENTE GARANTIE, ET CE DANS LES LIMITES AUTORISÉES PAR LA LOI. TOUTE GARANTIE IMPLICITE POUVANT ÊTRE IMPOSÉE PAR LA LOI EST LIMITÉE À UN AN, OU À LA PLUS COURTE PÉRIODE AUTORISÉE PAR LA LOI. CERTAINES JURIDICTIONS NE PERMETTENT PAS LA LIMITATION DE LA DURÉE DE VALIDITÉ DES GARANTIES IMPLICITES DE QUALITÉ MARCHANDE OU D'APTITUDE À UN USAGE PARTICULIER; PAR CONSÉQUENT LES LIMITATIONS OU EXCLUSIONS STIPULÉES DANS LES PRÉSENTES PEUVENT NE PAS VOUS ÊTRE APPLICABLES.

SI CE PRODUIT NE FONCTIONNE PAS TEL QUE GARANTI, LE SEUL ET UNIQUE RECOURS DU CLIENT CONSISTE À EN OBTENIR LA RÉPARATION OU LE REMPLACEMENT CONFORMÉMENT AUX TERMES DE LA PRÉSENTE GARANTIE LIMITÉE. KITCHENAID ET KITCHENAID CANADA DÉCLINENT TOUTE RESPONSABILITÉ AU TITRE DES DOMMAGES FORTUITS OU INDIRECTS. Cette garantie vous confère des droits juridiques spécifiques et vous pouvez également jouir d'autres droits qui peuvent varier d'un État à l'autre ou d'une province à l'autre.

---

### Garantie de remplacement sans difficulté - pour les 50 États des États-Unis et le district fédéral de Columbia

Nous sommes tellement certains que la qualité de nos produits satisfait aux normes exigeantes de KitchenAid que si le grille-pain cesse de fonctionner au cours de la première année, KitchenAid livrera gratuitement à votre porte un appareil de remplacement identique ou comparable et prendra les dispositions nécessaires pour que le grille-pain d'origine nous soit retourné. L'appareil de remplacement sera également couvert par notre garantie limitée d'un an. Veuillez suivre ces instructions pour bénéficier de ce service de qualité.

Si votre grille-pain KitchenAid® cesse de fonctionner durant la première année suivant son acquisition, il vous suffit d'appeler le Centre de satisfaction clientèle au 1-800-541-6390 du lundi au vendredi, de 8 h 00 à 20 h 00 (heure de l'Est), ou le samedi, de 10 h 00 à 17 h 00. Fournissez votre adresse d'expédition complète au consultant. (Pas de boîte postale)

À réception du grille-pain de rechange, utiliser le carton et les matériaux d'emballage pour emballer le grille-pain d'origine. Veuillez indiquer vos nom et adresse sur une feuille de papier et insérez-la dans le carton avec une copie de votre preuve d'achat (reçu de caisse, facture de règlement par carte de crédit, etc.).

---

### Garantie de remplacement sans difficulté - Canada

Nous sommes tellement certains que la qualité de nos produits satisfait aux normes exigeantes de la marque KitchenAid® que si le grille-pain cesse de fonctionner au cours de la première année suivant son acquisition, KitchenAid Canada remplacera le grille-pain par un appareil de remplacement identique ou comparable. L'appareil de remplacement sera également couvert par notre garantie limitée d'un an. Veuillez suivre ces instructions pour bénéficier de ce service de qualité.

Si votre grille-pain KitchenAid® cesse de fonctionner durant la première année suivant son acquisition, apporter ou réexpédier le grille-pain port dû vers un Centre de réparation KitchenAid agréé. Veuillez indiquer vos nom et adresse d'expédition complets dans le carton et joignez une copie de votre preuve d'achat (reçu de caisse, facture de règlement par carte de crédit, etc.). Votre grille-pain de rechange sera retourné port payé et assuré. Si le service que vous obtenez de cette manière n'est pas satisfaisant, appelez notre centre clientèle sans frais au 1-800-807-6777.

Ou écrivez-nous à :

Centre pour l'expérience de la clientèle  
KitchenAid Canada  
200 - 6750 Century Ave.  
Mississauga, ON L5N 0B7

---

## Dispositions nécessaires pour un service sous garantie à Porto Rico

Votre grille-pain KitchenAid® est couvert par une garantie limitée d'un an à compter de la date d'achat. KitchenAid paiera pour les pièces de rechange et les frais de main-d'œuvre pour corriger les vices de matériaux et de fabrication. Le service doit être fourni par un centre de réparation agréé KitchenAid.

Apporter le grille-pain ou l'expéditeur port payé et assuré à un centre de réparation KitchenAid agréé. Votre grille-pain réparé sera retourné port payé et assuré. Si le service que vous obtenez de cette manière n'est pas satisfaisant, composez le 1-800-541-6390 pour connaître l'adresse d'un Centre de réparation proche de votre domicile.

---

## Dispositions nécessaires pour une intervention de dépannage après expiration de la garantie - Tous les pays

Avant de demander une intervention de dépannage par téléphone, veuillez consulter la section "Dépannage".

**Pour des informations concernant toute intervention de dépannage dans les 50 États des États-Unis, le district fédéral de Columbia et Porto Rico,** composer le numéro sans frais 1-800-541-6390.

Ou écrire à l'adresse suivante :  
Centre de satisfaction clientèle  
Appareils portatifs KitchenAid  
P.O. Box 218 St. Joseph, MI 49085-0218

Ou contacter un centre de réparation agréé proche de votre domicile.

**Pour des informations concernant toute intervention de dépannage au Canada,** composer le numéro sans frais 1-800-807-6777.

Ou écrire à l'adresse suivante :  
Centre pour l'eXpérience de la clientèle  
KitchenAid Canada  
200 - 6750 Century Ave.  
Mississauga, ON L5N 0B7

---

## Dispositions nécessaires en dehors de ces pays

Consulter le revendeur KitchenAid local ou le détaillant auprès duquel le grille-pain a été acheté pour obtenir la marche à suivre en cas d'intervention de dépannage nécessaire.

**Pour des informations concernant toute intervention de dépannage au Mexique,** composer le numéro KitchenAid® 01-800-002-2767

---

## Commander des accessoires et des pièces de rechange

**Pour commander des accessoires ou des pièces de rechange pour le grille-pain dans les 50 États des États-Unis, le district fédéral de Columbia et Porto Rico,**

composer le numéro sans frais 1-800-541-6390 du lundi au vendredi, de 8 h 00 à 20 h 00 (heure de l'Est), ou le samedi de 10 h 00 à 17 h 00.

Ou écrire à l'adresse suivante :  
Customer Satisfaction Center,  
KitchenAid Portable Appliances,  
P.O. Box 218,  
St. Joseph, MI 49085-0218

**Pour commander des accessoires ou des pièces de rechange pour le grille-pain au Canada,**

composer le numéro sans frais 1-800-807-6777.

Ou écrire à l'adresse suivante :  
Centre pour l'eXpérience de la clientèle  
KitchenAid Canada  
200 - 6750 Century Ave.  
Mississauga, ON L5N 0B7

**Pour commander des accessoires ou des pièces de rechange pour le grille-pain au Mexique,**

composer le numéro KitchenAid® 01-800-002-2767

# SEGURIDAD DEL TOSTADOR

## Su seguridad y la seguridad de los demás es muy importante.

Hemos incluido muchos mensajes importantes de seguridad en este manual y en su electrodoméstico. Lea y obedezca siempre todos los mensajes de seguridad.



Este es el símbolo de advertencia de seguridad.

Este símbolo le llama la atención sobre peligros potenciales que pueden ocasionar la muerte o una lesión a usted y a los demás.

Todos los mensajes de seguridad irán a continuación del símbolo de advertencia de seguridad y de la palabra "PELIGRO" o "ADVERTENCIA". Estas palabras significan:

**! PELIGRO**

**Si no sigue las instrucciones de inmediato, usted puede morir o sufrir una lesión grave.**

**! ADVERTENCIA**

**Si no sigue las instrucciones, usted puede morir o sufrir una lesión grave.**

Todos los mensajes de seguridad le dirán el peligro potencial, le dirán cómo reducir las posibilidades de sufrir una lesión y lo que puede suceder si no se siguen las instrucciones.

## SALVAGUARDIAS IMPORTANTES

Al utilizar aparatos eléctricos, debe seguir las precauciones básicas de seguridad, entre las que se incluyen las siguientes:

- Lea todas las instrucciones.
- No toque las superficies calientes. Use asas o perillas.
- Para protegerse contra choque eléctrico, no sumerja el cable, los enchufes ni el tostador en agua ni en ningún otro líquido.
- Es necesario una supervisión cuidadosa de los niños cuando usen cualquier aparato o cuando éste se use cerca de ellos.
- Desenchufe el tostador del contacto cuando no esté en uso y antes de la limpieza. Deje que se enfríe antes de colocar o quitar piezas.
- No opere ningún aparato con un cable o enchufe dañado o después de que el aparato funcione mal o se haya dañado de alguna manera. Devuelva el aparato a un lugar de servicio autorizado para su examen, reparación o ajuste.
- El uso de accesorios de acoplamiento no recomendados por parte del fabricante del aparato puede ocasionar heridas.
- No lo use al aire libre.
- No deje que el cable cuelgue del borde de una mesa o mostrador ni que toque superficies calientes.
- No lo coloque cerca de un quemador a gas o eléctrico caliente ni sobre el mismo, ni tampoco en un horno caliente.
- Para desconectar, gire cualquier control hacia "OFF" (Apagado) y quite el enchufe del contacto.

- No use este aparato para un uso diferente del que fue diseñado.
- No deben insertarse en el tostador alimentos demasiado grandes, paquetes con papel de aluminio ni utensilios, ya que pueden constituir un riesgo de incendio o choque eléctrico.
- Puede ocurrir un incendio si se cubre el tostador con un material inflamable o si lo toca, incluyendo cortinas, pañería, paredes y objetos similares cuando esté funcionando.
- No intente sacar alimentos cuando el tostador esté enchufado.
- Este producto ha sido diseñado únicamente para uso doméstico.

# GUARDE ESTAS INSTRUCCIONES

## REQUISITOS ELÉCTRICOS

### **⚠ ADVERTENCIA**



#### **Peligro de Choque Eléctrico**

**Conecte a un contacto de pared de conexión a tierra de 3 terminales.**

**No quite la terminal de conexión a tierra.**

**No use un adaptador.**

**No use un cable eléctrico de extensión.**

**No seguir estas instrucciones puede ocasionar la muerte, incendio o choque eléctrico.**

No use un cable eléctrico de extensión. Si el cable de suministro eléctrico es demasiado corto, haga que un electricista o técnico de servicio competente instale un contacto cerca del electrodoméstico.

Deberá usarse un cable corto de suministro eléctrico (o un cable desmontable de suministro eléctrico) para reducir el riesgo de enredarse o tropezarse con un cable más largo.

Hay disponibles cables de suministro eléctrico desmontables más largos o cables de extensión, y pueden usarse siempre y cuando se usen con cuidado.

Si se usa un cable de suministro eléctrico desmontable o un cable de extensión más largo:

- La clasificación eléctrica indicada en el juego de cables o cable de extensión deberá ser por lo menos la misma que la clasificación eléctrica del aparato.
- Deberá arreglarse el cable de manera que no cuelgue sobre el mostrador o la parte superior de la mesa, en donde los niños puedan jalarlo o tropezarse con él accidentalmente.

Voltios: 120 Voltios, CA solamente.

Hertzios: 60 Hz

**NOTA:** Su tostador tiene un enchufe de conexión a tierra de 3 terminales. Para reducir el riesgo de choque eléctrico, este enchufe encajará en un contacto solamente de una manera. Si el enchufe no encaja en el contacto, póngase en contacto con un electricista competente. No modifique el enchufe de ninguna manera.

Si el aparato es del tipo de conexión a tierra, el cable eléctrico de extensión deberá ser un cable de conexión a tierra de 3 terminales.



# CARACTERÍSTICAS DEL TOSTADOR KITCHENAID®

## Modelos KMT222 y KMT422

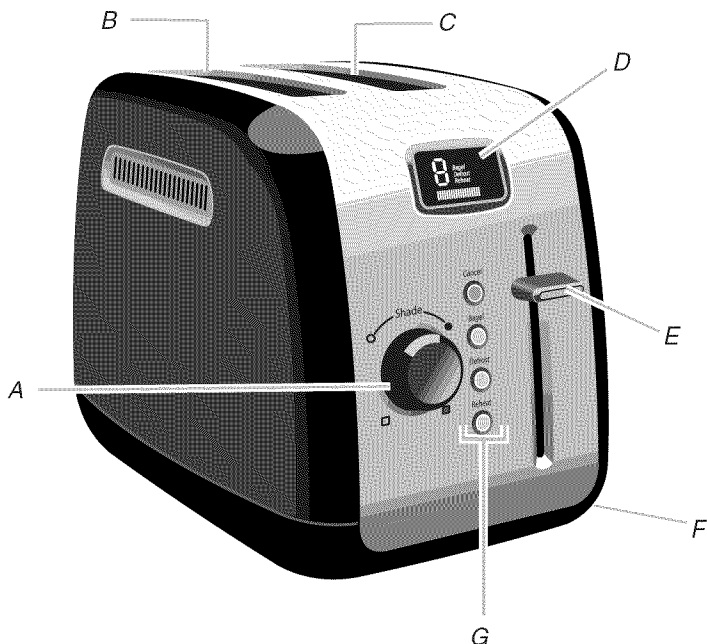

A. Control de intensidad del cuadrante (7 ajustes)

B. Armazón autocentrante e interior de acero

C. Ranuras extra anchas (de 1,5" [3,8 cm])

D. Pantalla digital

E. Palanca de elevación alta

F. Almacenaje del cable debajo de la base

G. Funciones especiales de tostado

Característica no mostrada: Bandeja para migajas removible

### Controles duales independientes (Modelo KMT422)



Las mismas excelentes características que el modelo KMT222 con cavidades duales para un tostado de 2 ó 4 rebanadas.

Los botones de un toque y las perillas de cuadrante para cada par de ranuras funcionan independientemente una de otra, permitiendo tostar una rosca u otro artículo en un par de ranuras, mientras se tuesta un pan en el otro par de ranuras.

### Sistema de calentado

Los elementos calefactores de gran espesor, montados sobre placas muy gruesas, han sido instalados en el tostador para asegurar un tostado uniforme.

### Palanca de elevación alta

La palanca levanta el pan tostado por encima del tostador para poder acceder al pan y quitarlo con facilidad.

### Ranuras extra anchas

Se pueden poner con facilidad roscas, panecillos ingleses y panes gruesos.

### Rejillas para el pan autocentrantes

Centra los panes gruesos o finos perfectamente, para un tostado uniforme.

### Bandeja(s) para migajas removible(s)

Bandeja de acero durable de ancho completo (dos bandejas lado a lado en el modelo KMT422), que puede lavarse en la canasta superior de una lavavajillas.

### Almacenaje del cable debajo de la base

Mantiene fuera de la vista y lejos del alcance lo que sobra del cable.

### Control de intensidad del cuadrante (7 ajustes)

Perillas giratorias para un control con precisión. Gire la perilla hacia la derecha para un tostado más intenso y hacia la izquierda para un tostado menos intenso.

### Caja de acero inoxidable y acero pintado

Las superficies de acero inoxidable y acero pintado han sido fabricadas para proveer durabilidad y estilo.

### Interior de acero

La cavidad durable y profunda para el tostado ayuda a asegurar un tostado uniforme.

## Funciones especiales de tostado - Modelos KMT222 y KMT422

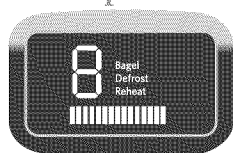

### Pantalla digital

- Aparecen en la pantalla la intensidad del tostado y la función seleccionados.
- Una barra de progreso hace la cuenta regresiva del tiempo de tostado.

### Botón de Cancel (Anulación)

Anula el ciclo de tostado.

### Botón de Bagel (Rosca)

Tuesta el lado cortado de una rosca o un panecillo inglés mientras calienta suavemente las superficies exteriores.

### Botón de Defrost (Descongelación)

Descongela alimentos congelados y los tuesta.

### Botón de Reheat (Recalentamiento)

Recalienta rápidamente un alimento tostado previamente en menos de un minuto.

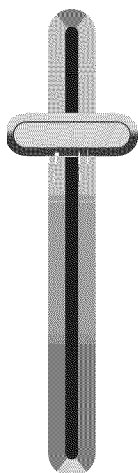
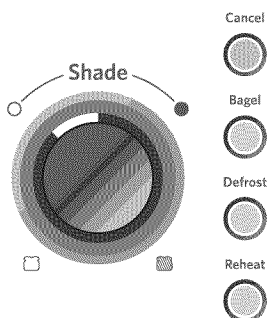

# CARACTERÍSTICAS DEL TOSTADOR KITCHENAID®

Modelos KMT223 y KMT423

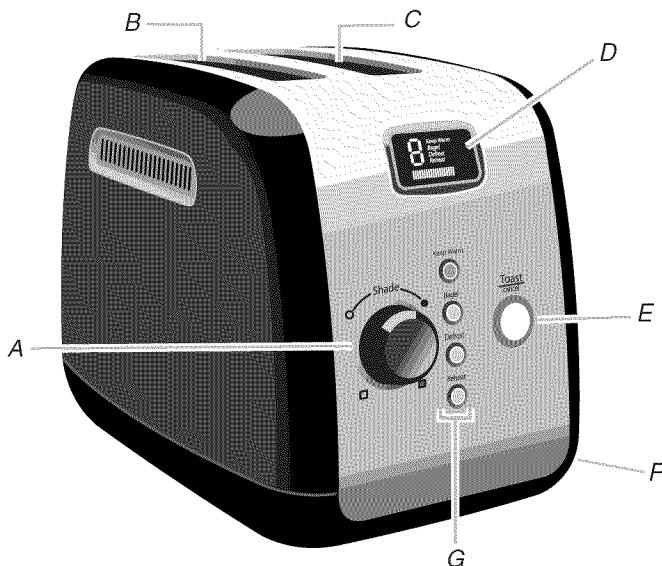

A. Control de intensidad del cuadrante (7 ajustes)

B. Armazón autocentrante e interior de acero

C. Ranuras extra anchas (de 1,5" [3,8 cm])

D. Pantalla digital

E. Botón de Toast/Cancel (Tostado/Anulación)

F. Almacenaje del cable debajo de la base

G. Funciones especiales de tostado

Característica no mostrada: Bandeja para migajas removible

## Controles duales independientes (Modelo KMT423)



Las mismas excelentes características que el modelo KMT223 con cavidades duales para un tostado de 2 ó 4 rebanadas.

Los botones de un toque y las perillas del cuadrante para cada par de ranuras funcionan independientemente una de otra, permitiendo el tostar una rosca u otro artículo en un par de ranuras, mientras se puede mantener caliente un producto de repostería en el otro par de ranuras.

## Sistema de calentado

Los elementos calefactores de gran espesor, montados sobre placas muy gruesas, han sido instalados en el tostador para asegurar un tostado uniforme.

## Ranuras extra anchas

Se pueden poner con facilidad roscas, panecillos ingleses y panes gruesos.

## Rejillas para el pan autocentrantes

Centra los panes gruesos o finos perfectamente, para un tostado uniforme.

## Bandeja(s) para migajas removible(s)

Bandeja de acero durable de ancho completo (dos bandejas lado a lado en el modelo KMT423), que puede lavarse en la canasta superior de una lavavajillas.

## Almacenaje del cable debajo de la base

Mantiene fuera de la vista y lejos del alcance lo que sobra del cable.

## Control de intensidad del cuadrante

Perillas giratorias para un control con precisión. Gire la perilla hacia la derecha para un tostado más intenso y hacia la izquierda para un tostado menos intenso.

## Caja de acero inoxidable y acero pintado

Las superficies de acero inoxidable y acero pintado han sido fabricadas para proveer durabilidad y estilo.

## Interior de acero

La cavidad durable y profunda para el tostado ayuda a asegurar un tostado uniforme.

## Funciones especiales de tostado - Modelos KMT223 y KMT423

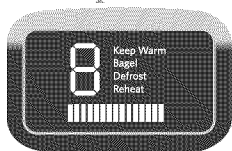

### Pantalla digital

- Aparecen en la pantalla la intensidad de tostado y la función seleccionados.
- Una barra de progreso hace la cuenta regresiva del tiempo de tostado.

### Botón de Keep Warm (Mantener caliente)

Selecciónelo para bajar los alimentos tostados y mantenerlos calientes hasta que usted esté listo, hasta por un minuto. La señal de fin de ciclo sonará, el tostador se apagará y levantará el alimento.

### Botón de Bagel (Rosca)

Tuesta el lado cortado de una rosca o un panecillo inglés mientras calienta suavemente las superficies exteriores.

### Botón de Defrost (Descongelación)

Descongela alimentos congelados y los tuesta.

### Botón de Reheat (Recalentamiento)

Recalienta rápidamente un alimento tostado previamente en menos de un minuto.

### Botón de Toast/Cancel (Tostado/Anulación)

Baja el pan e inicia y anula el ciclo de tostado. Se iluminará un anillo luminoso alrededor del botón cuando los calentadores están tostando activamente.

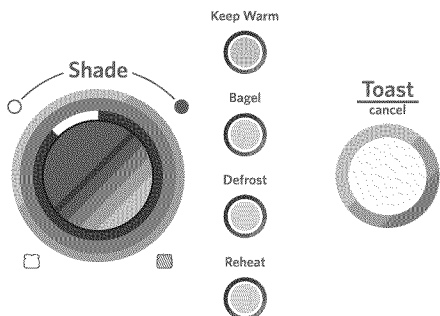

# USO DEL TOSTADOR KITCHENAID®

## Modelos KMT222, KMT422, KMT223 y KMT423

Antes de usar el tostador, revise las ranuras extra anchas y saque el material de empaque o la documentación que pudiera haberse caído dentro durante el envío o la manipulación. No inserte ningún objeto de metal en el interior del tostador.

Es posible que vea humo ligero la primera vez que use el tostador. Esto es normal. El humo es inofensivo y desaparecerá pronto.

### CÓMO USAR:

1. Acorte el cable si es necesario, envolviéndolo debajo de la base. Las patas del tostador son lo suficientemente altas como para permitir que el cable salga de la parte inferior por cualquier lado del tostador.

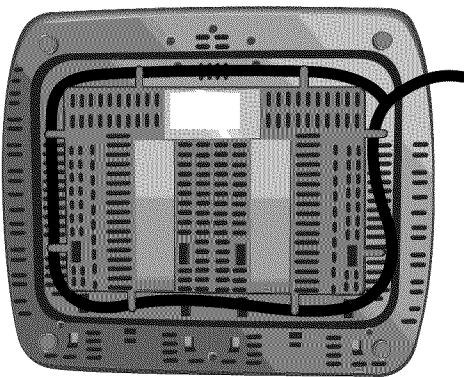
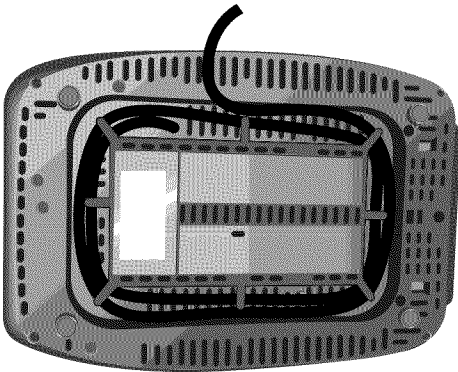

## ⚠ ADVERTENCIA



### Peligro de Choque Eléctrico

**Conecte a un contacto de pared de conexión a tierra de 3 terminales.**

**No quite la terminal de conexión a tierra.**

**No use un adaptador.**

**No use un cable eléctrico de extensión.**

**No seguir estas instrucciones puede ocasionar la muerte, incendio o choque eléctrico.**

2. Conecte a un contacto de pared de conexión a tierra de 3 terminales.
3. Inserte el pan u otro alimento a ser tostado en la ranura.

**NOTA:** Para un tostado uniforme en los modelos KMT222 y KMT223, tueste solamente un tipo de pan y espesor a la vez. Para los modelos KMT422 y KMT423, con controles duales independientes, si desea tostar dos panes diferentes, cerciórese de tostar solamente un tipo de pan en cada par de ranuras.

4. **En los modelos KMT222 y KMT422:** Empuje la palanca hacia abajo hasta que se trabe en su lugar. **En los modelos KMT223 y KMT423:** Presione el botón de TOAST/CANCEL (Tostado/Anulación).

Las rejillas de centrado ajustarán el ancho de la ranura automáticamente para sostener el alimento en posición vertical, para un tostado uniforme. Cuando se haya terminado el tostado, la señal de fin de ciclo emitirá un sonido de bip, el tostador se apagará y levantará el pan tostado.

5. Gire el control de intensidad del cuadrante para seleccionar el grado de tostado que desee. Gire el control de intensidad hacia la derecha para un tostado más intenso y hacia la izquierda para un tostado menos intenso. La pantalla LCD mostrará el nivel de tostado, desde 1 (ligero) hasta 7 (oscuro).  
**NOTA:** Los tipos diferentes de pan y sus niveles de humedad pueden necesitar ajustes diferentes de tostado. Por ejemplo, el pan seco se tostará con más rapidez que el pan húmedo y requerirá un ajuste más ligero.
6. (Opcativo) Presione el botón de la función de tostado especial deseada. Vea la sección “Uso de las funciones especiales de tostado” para obtener más información.
7. Para anular el tostado en cualquier momento, presione CANCEL (Anulación) (en los modelos KMT222 y KMT422) o TOAST/CANCEL (Tostado/Anulación) (en los modelos KMT223 y KMT423). El tostador se apagará y levantará el pan tostado.

## Uso de las funciones especiales de tostado

Después de bajar la palanca (en los modelos KMT222 y KMT422) o de presionar TOAST/CANCEL (Tostado/Anulación) (en los modelos KMT223 y KMT423) para comenzar a tostar, usted puede seleccionar las funciones especiales de tostado presionando el botón adecuado. Después de haberse terminado el ciclo de tostado, se despejarán todas las funciones.

### Tostado de rosas

Al seleccionar la función de Bagel (Rosca) tostará las rosas más gruesas y los panecillos ingleses uniformemente, calentando suavemente las partes inferiores mientras tuesta los lados que están rebanados. La función de tostado de rosas produce resultados perfectos apagando la energía en los elementos calefactores en un lado de la cavidad de tostado.

1. Inserte la rosca de manera tal que el lado plano (rebanado) de la misma mire hacia el centro del tostador. Vea la ilustración.

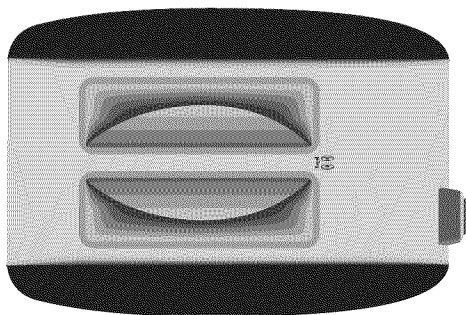

2. **En los modelos KMT222 y KMT422:** Empuje la palanca hacia abajo hasta que se traben en su lugar. **En los modelos KMT223 y KMT423:** Presione el botón de TOAST/CANCEL (Tostado/Anulación).
3. Fije el control de intensidad en el nivel que desee. Los panecillos ingleses demoran generalmente más tiempo en tostarse que las rosas.
4. Presione BAGEL (Rosca).  
Para anular, presione nuevamente BAGEL (Rosca) o presione CANCEL (Anulación) (en los modelos KMT222 y KMT422) o TOAST/CANCEL (Tostado/Anulación) (en los modelos KMT223 y KMT423). El tostador se apagará y levantará el alimento.

### Cómo descongelar alimentos congelados

La función de Defrost (Descongelación) descongelará y tostará rápidamente los alimentos congelados.

1. Inserte el alimento congelado dentro de la ranura para pan. Use la función de Defrost (Descongelación) solamente para alimentos congelados.
2. **En los modelos KMT222 y KMT422:** Empuje la palanca hacia abajo hasta que se traben en su lugar. **En los modelos KMT223 y KMT423:** Presione el botón de TOAST/CANCEL (Tostado/Anulación).
3. Fije el control de intensidad en el nivel que desee.

4. Presione DEFROST (Descongelación). Para anular, presione nuevamente DEFROST (Descongelación) o presione CANCEL (Anulación) (en los modelos KMT222 y KMT422) o TOAST/CANCEL (Tostado/Anulación) (en los modelos KMT223 y KMT423). El tostador se apagará y levantará el alimento.

---

## Cómo recalentar los alimentos tostados

---

La función de Reheat (Recalentamiento) recalentará pan tostado y otros alimentos rápidamente.

1. Inserte el alimento previamente tostado dentro de la ranura para pan. No coloque el alimento con mantequilla ni otro producto para untar en el tostador. Use la función de Reheat (Recalentamiento) solamente para alimentos secos.
2. **En los modelos KMT222 y KMT422:** Empuje la palanca hacia abajo hasta que se trabaje en su lugar. **En los modelos KMT223 y KMT423:** Presione el botón de TOAST/CANCEL (Tostado/Anulación).
3. No se necesita regular la intensidad; la función de Reheat (Recalentamiento) anulará cualquier nivel de Shade (Intensidad) que usted haya fijado.
4. Presione REHEAT (Recalentamiento). Para anular, presione nuevamente REHEAT (Recalentamiento) o presione CANCEL (Anulación) (en los modelos KMT222 y KMT422) o TOAST/CANCEL (Tostado/Anulación) (en los modelos KMT223 y KMT423). El tostador se apagará y levantará el alimento.

---

## Cómo mantener los alimentos tostados calientes (en los modelos KMT223 y KMT423 solamente)

---

La función de Keep Warm (Mantener caliente) mantendrá caliente el pan tostado después del tostado.

1. Inserte el alimento previamente tostado dentro de la ranura para pan. No coloque el alimento con mantequilla ni otro producto para untar en el tostador. Use la función de Keep Warm (Mantener caliente) solamente para alimentos secos.
2. Presione TOAST/CANCEL (Tostado/Anulación).
3. No se necesita regular la intensidad; la función de Keep Warm (Mantener caliente) anulará cualquier nivel de Shade (Intensidad) que usted haya fijado.
4. Presione KEEP WARM (Mantener caliente). Para anular, presione nuevamente KEEP WARM (Mantener caliente) o presione CANCEL (Anulación) (en los modelos KMT222 y KMT422) o TOAST/CANCEL (Tostado/Anulación) (en los modelos KMT223 y KMT423). El tostador se apagará y levantará el alimento.

## LIMPIEZA DEL TOSTADOR

1. Desenchufe el tostador y deje que se enfríe antes de limpiarlo.
2. Presione y libere el centro de la bandeja para migajas y deslícela hacia fuera. Sacuda las migajas en un recipiente de desechos. Se recomienda vaciar la bandeja para migajas después de cada uso. La bandeja para migajas puede lavarse en la canasta superior de la lavavajillas.

**IMPORTANTE:** La bandeja estará caliente inmediatamente después de un ciclo de tostado.

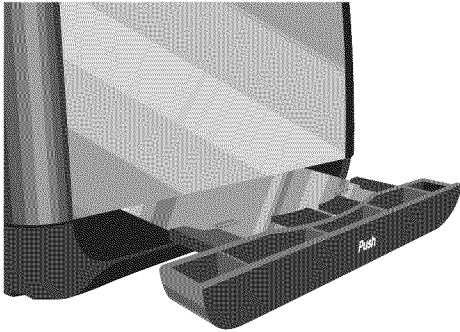

3. Limpie el tostador con un paño de algodón suave y húmedo. No use toallas de papel, limpiadores abrasivos o productos de limpieza líquidos. No sumerja el tostador en agua.

**NOTA:** Si se salpica aceite en el tostador, limpie inmediatamente la salpicadura con un paño de algodón limpio y húmedo.

4. Vuelva a colocar la bandeja para migajas en el tostador. Presione con firmeza hasta que encaje a presión en su lugar. No use el tostador sin la bandeja para migajas en la posición correcta.

**NOTA:** KitchenAid no recomienda usar una cubierta para el tostador.

## SOLUCIÓN DE PROBLEMAS

- **Si el tostador no funciona, verifique lo siguiente:**  
Verifique que el tostador esté enchufado en un contacto eléctrico adecuado. Si es así, desenchufe el tostador.

### ⚠ ADVERTENCIA



#### Peligro de Choque Eléctrico

Conecte a un contacto de pared de conexión a tierra de 3 terminales.

No quite la terminal de conexión a tierra.

No use un adaptador.

No use un cable eléctrico de extensión.

No seguir estas instrucciones puede ocasionar la muerte, incendio o choque eléctrico.

- Enchufe el tostador.
- Si el tostador todavía no funciona, revise el fusible o el cortacircuitos de la casa.
- **Si no se puede corregir el problema:**  
Vea la garantía y las secciones de servicio de KitchenAid. No devuelva el tostador a la tienda; los minoristas no proveen servicio técnico.



# PRUEBA DE COMPRA Y REGISTRO DEL PRODUCTO

Guarde siempre una copia del recibo de compra, en el cual se muestra la fecha de compra de su tostador. La prueba de compra le asegurará el servicio bajo la garantía.

Antes de usar el tostador, llene y envíe por correo la tarjeta de registro del producto, que fue empacada con la unidad. Esta tarjeta nos permitirá contactarlo en el caso improbable de una notificación acerca de la seguridad del producto y nos asistirá para cumplir con las medidas de Consumer Product Safety Act (Ley de seguridad de productos al consumidor). Esta tarjeta no verifica su garantía.

Sírvase completar lo siguiente para su información personal:

Número de modelo \_\_\_\_\_

Número de serie \_\_\_\_\_

Fecha de compra \_\_\_\_\_

Nombre y ubicación de la tienda \_\_\_\_\_

## GARANTÍA DEL TOSTADOR KITCHENAID®

Duración de la garantía:	KitchenAid pagará por:	KitchenAid no pagará por:
<b>En los 50 estados de Estados Unidos, el Distrito de Columbia, Canadá y Puerto Rico:</b> Un año de garantía limitada a partir de la fecha de compra.	<b>En los 50 estados de Estados Unidos, el Distrito de Columbia y Canadá:</b> Reemplazo sin dificultades para su tostador. Vea la página siguiente para obtener detalles acerca de cómo obtener el reemplazo. O BIEN <b>En Puerto Rico:</b> Los costos de las piezas de repuesto y del trabajo de reparación para corregir los defectos en los materiales y la mano de obra. El servicio deberá ser provisto por un centro de servicio autorizado por KitchenAid. Para obtener servicio técnico, siga las instrucciones en la sección "Cómo obtener servicio bajo la garantía en Puerto Rico".	A. Reparaciones cuando su tostador ha sido empleado para fines ajenos al uso doméstico normal de una familia. B. Daños causados por accidente, alteración, uso indebido o abuso, o el usarlo con productos no aprobados por KitchenAid. C. Costos de las piezas de repuesto o de trabajo de reparación para el tostador cuando se ponga a funcionar fuera del país en donde fue comprado.

DESCARGO DE RESPONSABILIDAD DE GARANTÍAS IMPLÍCITAS; LA LIMITACIÓN DE RECURSOS Y LAS GARANTÍAS IMPLÍCITAS, INCLUYENDO EN LA MEDIDA QUE CORRESPONDA LAS GARANTÍAS DE COMERCIABILIDAD O DE CAPACIDAD PARA UN PROPÓSITO PARTICULAR, SON EXCLUIDAS EN LA MEDIDA EN QUE SEA LEGALMENTE PERMISIBLE. TODA GARANTÍA QUE SEA IMPUESTA POR LEY SERÁ LIMITADA A UN AÑO O AL PERÍODO MÁS CORTO PERMITIDO POR LEY. ALGUNOS ESTADOS Y PROVINCIAS NO PERMITEN LAS LIMITACIONES O EXCLUSIONES ACERCA DE CUÁNTO DEBE DURAR UNA GARANTÍA IMPLÍCITA DE COMERCIABILIDAD O CAPACIDAD, DE MODO QUE LAS LIMITACIONES O EXCLUSIONES ARRIBA MENCIONADAS PUEDEN NO APLICARSE EN SU CASO.

SI ESTE PRODUCTO NO FUNCIONA COMO LO INDICA LA GARANTÍA, EL ÚNICO Y EXCLUSIVO RECURSO DEL CLIENTE SERÁ EL DE REPARARLO O REEMPLAZARLO SEGÚN LOS TÉRMINOS DE ESTA GARANTÍA LIMITADA. KITCHENAID Y KITCHENAID CANADA NO SE RESPONSABILIZARÁN POR DAÑOS INCIDENTALES O CONSECUENTES. Esta garantía le otorga derechos legales específicos, y es posible que usted tenga también otros derechos, los cuales varían de un estado a otro o de una provincia a otra.

---

### Garantía de reemplazo sin dificultades – en los 50 estados de Estados Unidos y el Distrito de Columbia

Confiamos tanto en que la calidad de nuestros productos cumple con las exigentes normas de KitchenAid que, si el tostador presentara alguna falla durante el primer año de compra, KitchenAid hará arreglos para entregar un reemplazo idéntico o comparable a su domicilio sin cargo y arreglará la devolución de su tostador original a nosotros. La unidad de reemplazo estará también cubierta por nuestra garantía limitada de un año. Favor de seguir estas instrucciones para recibir este servicio de calidad.

Si su tostador KitchenAid® presentara alguna falla durante el primer año de compra, sencillamente llame gratuitamente a nuestro Centro para la satisfacción del cliente al 1-800-541-6390, de lunes a viernes de 8 AM a 8 PM (hora del Este), o los sábados de 10 AM a 5 PM. Proporcione al asesor su dirección de envío completa. (No números de apartados postales, por favor.)

Cuando usted reciba el tostador de reemplazo, use el cartón y los materiales de empaque para empacar el tostador original. En la caja, incluya su nombre y domicilio en un papel junto con la copia del comprobante de compra (recibo de la caja registradora, recibo de pago de la tarjeta de crédito, etc.).

---

### Garantía de reemplazo sin dificultades - en Canadá

Confiamos tanto en que la calidad de nuestros productos cumple con las exigentes normas de KitchenAid® que, si el tostador presentara alguna falla durante el primer año de compra, KitchenAid Canada reemplazará su tostador con uno idéntico o un reemplazo comparable. La unidad de reemplazo estará también cubierta por nuestra garantía limitada de un año. Favor de seguir estas instrucciones para recibir este servicio de calidad.

Si su tostador KitchenAid® presentara alguna falla durante el primer año de compra, llévelo o envíelo a cobro revertido a un Centro de servicio autorizado por KitchenAid. En la caja, incluya su nombre y domicilio de envío completo en un papel junto con la copia del comprobante de compra (recibo de la caja registradora, recibo de pago de la tarjeta de crédito, etc.). Su tostador de reemplazo será devuelto con porte prepago y asegurado. Si no puede obtener un servicio satisfactorio de esta manera, llame a nuestro número gratuito del Centro de experiencia del cliente al 1-800-807-6777.

O bien escribanos a:

Customer eXperience Centre  
KitchenAid Canada  
200 - 6750 Century Ave.  
Mississauga, ON L5N 0B7

---

## Cómo obtener servicio bajo la garantía en Puerto Rico

Su tostador KitchenAid® está cubierto bajo una garantía limitada de un año a partir de la fecha de compra. KitchenAid pagará por las piezas de repuesto y costos de mano de obra para corregir los defectos en los materiales y la mano de obra. El servicio deberá ser provisto por un centro de servicio autorizado por KitchenAid.

Lleve el tostador o envíelo con porte prepagado y asegurado a un Centro de servicio autorizado por KitchenAid. Su tostador reparado será devuelto con porte prepagado y asegurado. Si no puede obtener un servicio satisfactorio de esta manera, llame sin costo al 1-800-541-6390 para averiguar la ubicación de un Centro de servicio cerca de usted.

---

## Cómo obtener servicio después de que expire la garantía - En todas las ubicaciones

Antes de solicitar servicio técnico, por favor consulte la sección "Solución de problemas".

**Para obtener información acerca del servicio en los 50 estados de Estados Unidos, el Distrito de Columbia y Puerto Rico,**

llame sin costo al 1-800-541-6390.

O bien escriba a:

Customer Satisfaction Center  
KitchenAid Portable Appliances  
P.O. Box 218, St. Joseph, MI 49085-0218

O contacte a un Centro de servicio autorizado cerca de usted.

**Para obtener información acerca del servicio en Canadá,**

llame sin costo al 1-800-807-6777.

O bien escriba a:

Customer eXperience Centre  
KitchenAid Canada  
200 - 6750 Century Ave.  
Mississauga, ON L5N 0B7

---

## Cómo obtener servicio en otros lugares

Consulte a su distribuidor local de KitchenAid o a la tienda donde compró el tostador para obtener información sobre el servicio técnico.

**Para obtener información acerca del servicio en México,**

llame sin costo a KitchenAid® al 01-800-002-2767

---

## Cómo pedir accesorios y piezas de repuesto

**Para pedir accesorios o piezas de repuesto para su tostador en los 50 estados de Estados Unidos, el Distrito de Columbia y Puerto Rico,**

llame sin costo al 1-800-541-6390, de lunes a viernes de 8 AM a 8 PM (hora del Este), o los sábados de 10 AM a 5 PM

O bien escriba a:

Customer Satisfaction Center,  
KitchenAid Portable Appliances,  
P.O. Box 218,  
St. Joseph, MI 49085-0218

**Para pedir accesorios o piezas de repuesto para su tostador en Canadá,**

llame sin costo al 1-800-807-6777.

O bien escriba a:

Customer eXperience Centre  
KitchenAid Canada  
200 - 6750 Century Ave.  
Mississauga, ON L5N 0B7

**Para pedir accesorios o piezas de repuesto para su tostador en México,**

llame sin costo a KitchenAid® al 01-800-002-2767

©Registered trademark/Marque déposée/Marca registrada KitchenAid, U.S.A.

™ Trademark/Marque de commerce/Marca de comercio KitchenAid, U.S.A.,

The shape of the mixer is a registered trademark of KitchenAid, U.S.A./La forme du batteur sur socle est une marque de commerce déposée/La forma de la batidora con base es una marca registrada de KitchenAid, U.S.A.

KitchenAid Canada licensee in Canada/Emploi licencié par KitchenAid Canada au Canada./

Usada en Canadá bajo licencia de KitchenAid Canada

©2010. All rights reserved. Tout droits réservés. Todos los derechos reservados.

All other trademarks belong to their respective companies./Toutes les autres marques de commerce sont la propriété de leurs détenteurs respectifs./Todas las otras marcas de comercio pertenecen a sus respectivas compañías.

