

OPERATOR'S MANUAL MANUEL DEL OPERADOR

CRAFTSMAN®

22" 4.0A ROTATING HEDGE TRIMMER 559 MM 4.0A CORTADORA DE ORILLAS ELÉCTRICA

Model No.
138. 79771

Número de modelo
138. 79771

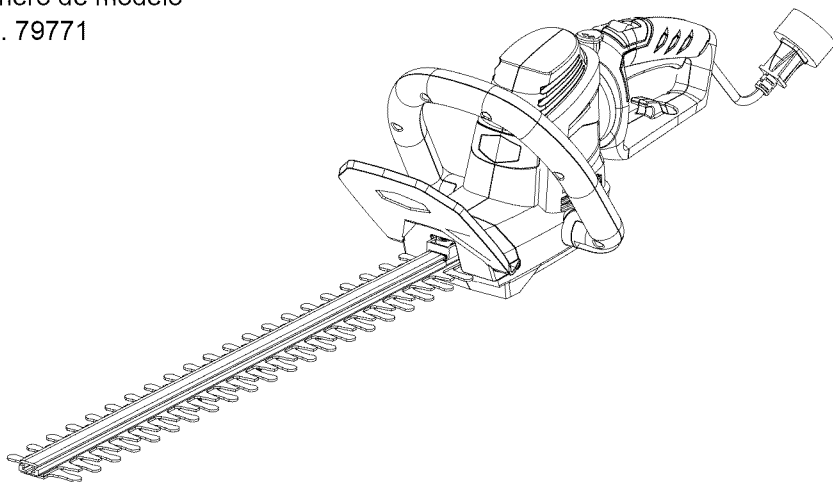

⚠ WARNING: To reduce the risk of injury, the user must read and understand the operator's manual before using this product.

⚠ ADVERTENCIA: Para reducir el riesgo de lesiones, el usuario debe leer y comprender el manual del operador antes de usar este producto.

Customer Help Line: 1-888-266-7096
Teléfono de atención al consumidor: 1-888-266-7096

Sears Brands Management Corporation, Hoffman Estates, IL 60179 USA
Visit the Craftsman web page: www.craftsman.com
Visite el sitio web de Craftsman: www.craftsman.com

**Save this manual for future reference
Guarde este manual para futuras consulta**



TABLE OF CONTENTS / ÍNDICE DE CONTENIDO

ENGLISH	ESPAÑOL
■ Warranty.....	2 ■ Garantía.....
■ Introduction.....	2 ■ Introducción.....
■ General Safety Rules.....	3 ■ Reglas de seguridad generales.....
■ Specific Safety Rules.....	4 ■ Reglas de seguridad específicas.....
■ Symbols.....	5-6 ■ Símbolos.....
■ Electrical	7 ■ Aspectos eléctricos
■ Features.....	8 ■ Características.....
■ Assembly.....	8 ■ Armado.....
■ Operation.....	9-10 ■ Funcionamiento.....
■ Maintenance.....	11 ■ Mantenimiento.....
■ Illustrated parts list.....	12-13 ■ Figura numeras (ilustraciones).....
■ Figure numbers (illustrations).....	i ■ Pedidos de piezas / Servicio.....
■ Parts Ordering / Service.....	Back Page

CRAFTSMAN® TWO YEAR FULL WARRANTY

FOR TWO YEARS from the date of purchase, this hedge trimmer is warranted against any defects in material or workmanship. Defective product will be replaced free of charge.

For warranty coverage details to obtain free replacement, visit the web site: www.craftsman.com.

This warranty is void if this product is ever used while providing commercial services or if rented to another person.

This warranty gives you specific legal rights, and you may also have other rights which vary from state to state.

Sears Brands Management Corporation, Hoffman Estates, IL 60179

* * *

GARANTÍA COMPLETA DE DOS AÑOS CRAFTSMAN®

Este podadora de setos tiene garantía por cualquier defecto en material o mano de obra DURANTE DOS AÑOS desde la fecha de compra. Los productos defectuosos se reemplazarán sin cargo.

Para conocer los detalles sobre la cobertura de la garantía para obtener un replazo gratuito, visite el sitio web: www.craftsman.com.

La garantía pierde validez si este producto se utiliza mientras se prestan servicios comerciales o si se alquila a otra persona. Esta garantía le otorga derechos legales específicos y es posible que también tenga derechos que varían según el estado.

Sears Brands Management Corporation, Hoffman Estates, IL 60179

CALIFORNIA PROPOSITION 65

 **WARNING!** Some dust created by using power tools contains chemicals known to the state of California to cause cancer and birth defects or other reproductive harm:

- lead from lead-based paints,
- crystalline silica from bricks and cement and other masonry products, and
- arsenic and chromium from chemically-treated lumber.

Your risk from these exposures varies, depending on how often you do this type of work. To reduce your exposure to these chemicals: work in a well ventilated area, and work with approved safety equipment, such as those dust masks that are specially designed to filter out microscopic particles.

INTRODUCTION / INTRODUCCIÓN

This tool has many features for making its use more pleasant and enjoyable. Safety, performance, and dependability have been given top priority in the design of this product making it easy to maintain and operate.

* * *

Esta herramienta ofrece numerosas características para hacer más agradable y placentero su uso. En el diseño de este producto se ha conferido prioridad a la seguridad, el desempeño y la fiabilidad, por lo cual se facilitó su manejo y mantenimiento.

GENERAL SAFETY RULES

 **WARNING!** Read and understand all instructions. Failure to follow all instructions listed below may result in electric shock, fire, and/or serious personal injury.

READ ALL INSTRUCTIONS

- Know your hedge trimmer. Read and understand the operator's manual and observe the warnings and instruction labels affixed to the hedge trimmer.
- Stay alert — watch what you are doing and use common sense when operating a power hedge trimmer. Do not use hedge trimmer while tired or under the influence of drugs, alcohol, or medication. A moment of inattention while operating power hedge trimmers may result in serious personal injury.
- Do not allow children or untrained individuals to use this unit.
- Use Safety Glasses — always wear eye protection with side shields marked to comply with ANSI Z87.1.
- Protect your lungs. Wear a face or dust mask if the operation is dusty. Following this rule will reduce the risk of serious personal injury.
- Dress Properly — Do not wear loose clothing or jewelry. Contain long hair. Loose clothes, jewelry, or long hair can get caught in moving parts.
- Wear heavy long pants, long sleeves, boots, and gloves. Do not wear loose fitting clothing, short pants, sandals, or jewelry of any kind. Do not go barefoot.
- Secure long hair so it is above shoulder level to prevent entanglement in any moving parts.
- Keep Children Away — keep all bystanders, children, and pets at least 50 feet away.
- Use Right Appliance — do not use appliance for any job except that for which it is intended.
- Don't Force Hedge Trimmer. It will do the job better and less with likelihood of risk of injury at the rate for which it was designed.
- Disconnect Hedge Trimmer — disconnect hedge trimmer from power cord when not in use, before servicing, when changing accessories, such as blade and the like.
- Do Not Overreach — Keep proper footing and balance at all times. Proper footing and balance enables better control of the hedge trimmer in unexpected situations. Do not use on a ladder or unstable support.
- Do not operate in poor lighting.
- Keep hands, face, and feet at a safe distance from moving parts. Do not touch or try to stop the cutting blades when they are moving.
- Do not use hedge trimmer if switch does not turn it on or off. A hedge trimmer that cannot be controlled with the switch is dangerous and must be repaired.
- Avoid Accidental Starting — Be sure switch is in the locked or off position before plugging into power cord. Carrying hedge trimmers with your finger on the switch or plugging the power cord into a hedge trimmer with the switch on invites accidents.
- Avoid Dangerous Environments — Do not use the hedge trimmer in damp or wet locations. Do not operate the hedge trimmer in rain.
- Maintain Hedge Trimmer with Care — Follow instructions for lubrication and changing accessories, keep handles dry, clean and free from oil and grease. Keep cutting blades sharp and clean. Properly maintained hedge trimmers with sharp cutting edges are less likely to bind and are easier to control and reduce risk of injury.
- Check for misalignment or binding of moving parts, breakage of parts, and any other condition that may affect the hedge trimmer's operation. If damaged, have the hedge trimmer serviced before using. A guard or any other part that is damaged should be carefully checked to determine that it will operate properly and perform its intended function. Many accidents are caused by poorly maintained hedge trimmers.

GENERAL SAFETY RULES

- Keep the hedge trimmer and its handle dry, clean and free from oil and grease. Always use a clean cloth when cleaning. Never use brake fluids, gasoline, petroleum based products, or any strong solvents to clean your hedge trimmer. Following this rule will reduce the risk of loss of control and deterioration of the enclosure plastic.
- To avoid the risk of electric shock, do not operate unit in damp or wet locations.
- Use only accessories that are recommended by the manufacturer for your model. Accessories that may be suitable for one hedge trimmer may create a risk of injury when used on another hedge trimmer.
- Hedge trimmer service must be performed only by qualified repair personnel. Service or maintenance performed by unqualified personnel may result in a risk of injury.
- When servicing a hedge trimmer, use only identical replacement parts. Follow instructions in the Maintenance section of this manual. Use of unauthorized parts or failure to follow Maintenance instructions may create a risk of shock or injury.



SPECIFIC SAFETY RULES

- Before starting the hedge trimmer, make sure the blade is not in contact with any object.
- Stop the unit, remove the power cord, and make sure the blade has stopped before setting the unit down.
- Never cut any material with a diameter larger than 3/4 in.
- **DANGER! Risk of cut.** Keep hands away from blades. Do not attempt to remove cut material or hold material to be cut when blades are moving. Keep both hands on handles when power is on. Make sure power cord is removed and the trigger is released when clearing jammed material from blades. Do not grasp the exposed cutting blades or cutting edges when picking up or holding the unit.
- Blades coast after unit is turned off.
- Always stop the motor when cutting is delayed or when walking from one cutting location to another.
- Keep unit clean of grass clippings and other materials. They may become lodged in the cutting blades.
- Store Idle Hedge Trimmer Indoors — When not in use, product should be stored indoors in a dry, locked up place—out of the reach of children.
- Replace scabbard cover when unit is not in use.
- Never douse or squirt the unit with water or any other liquid. Keep handles dry, clean, and free from debris. Clean after each use; see storage instructions.
- Secure the unit while transporting.

SAVE THESE INSTRUCTIONS













SYMBOLS

The following signal words and meanings are intended to explain the levels of risk associated with this product.

SYMBOL	SIGNAL	MEANING
	DANGER:	Indicates an imminently hazardous situation, which, if not avoided, will result in death or serious injury.
	WARNING:	Indicates a potentially hazardous situation, which, if not avoided, could result in death or serious injury.
	CAUTION:	Indicates a potentially hazardous situation, which, if not avoided, may result in minor or moderate injury.
	CAUTION	(Without Safety Alert Symbol) Indicates a situation that may result in property damage.

SYMBOLS

Some of the following symbols may be used on this product. Please study them and learn their meaning. Proper interpretation of these symbols will allow you to operate the product better and safer.

SYMBOL	NAME	EXPLANATION
	Safety Alert Symbol	Indicates a potential personal injury hazard.
V	Volts	Voltage
A	Amperes	Current
Hz	Hertz	Frequency (cycles per second)
W	Watt	Power
hrs	Hours	Time
	Class II Construction	Double-insulated construction
	Wet Conditions Alert	Do not expose to rain or use in damp locations.
	Read the Operator's Manual	To reduce the risk of injury, user must read and understand operator's manual before using this product.
	Eye and Head Protection	Wear eye protection with side shields, which is marked to comply with ANSI Z87.1 when operating this equipment. Wear head protection when operating this equipment above shoulder level.
	Gloves	Wear non-slip, heavy-duty protective gloves when handling the hedge trimmer and the blade.
	Safety Footwear	Wear non-slip safety footwear when using this equipment.
	Keep Bystanders Away	Keep all bystanders at least 50 ft. away.
	Hot Surface	To reduce the risk of injury or damage, avoid contact with any hot surface.
	Electric Shock	Failure to use in dry conditions and to observe safe practices can result in electric shock.
	No Hands Symbol	Failure to keep your hands away from the blade will result in serious personal injury.
	Operate With Two Hands	Hold and operate the hedge trimmer properly with both hands.
	Moving Parts	Keep hands away from moving parts.

ELECTRICAL

DOUBLE INSULATION

Double insulation is a concept in safety in electric power tools, which eliminates the need for the usual three-wire grounded power cord. All exposed metal parts are isolated from the internal metal motor components with protecting insulation. Double insulated tools do not need to be grounded.

⚠ WARNING: The double insulated system is intended to protect the user from shock resulting from a break in the tool's internal insulation. Observe all normal safety precautions to avoid electrical shock.

NOTE: Servicing of a product with double insulation requires extreme care and knowledge of the system and should be performed only by a qualified service technician. For service, we suggest you return the product to your nearest authorized service center for repair. Always use original factory replacement parts when servicing.

ELECTRICAL CONNECTION

This product has a precision-built electric motor. It should be connected to a power supply that is 120 volts, AC only (normal household current), 60 Hz. Do not operate this product on direct current (DC). A substantial voltage drop will cause a loss of power and the motor will overheat. If the product does not operate when plugged into an outlet, double-check the power supply.

EXTENSION CORDS

See Figure 1, page i.

When using a power tool at a considerable distance from a power source, be sure to use an extension cord that has the capacity to handle the current the product will draw. An undersized cord will cause a drop in line voltage, resulting in overheating and loss of power. Use the chart to determine the minimum wire size required in an extension cord. Only round jacketed cords listed by Underwriter's Laboratories (UL) should be used.

When working outdoors with a product, use an extension cord that is designed for outside use. This type of cord is designated with "WA" on the cord's jacket.

Before using any extension cord, inspect it for loose or exposed wires and cut or worn insulation.

A proper extension cord is available at an authorized service center.

It is possible to tie the extension cord and power cord in a knot to prevent them from becoming disconnected during use. Make the knot as shown in figure 1, then connect the plug end of the power cord into the receptacle end of the extension cord. This method can also be used to tie two extension cords together.

**Ampere rating (on product data plate)						
	0-2.0	2.1-3.4	3.5-5.0	5.1-7.0	7.1-12.0	12.1-16.0
Cord Length	Wire Size (A.W.G.)					
25'	16	16	16	16	14	14
50'	16	16	16	14	14	12
100'	16	16	14	12	10	—

**Used on 12 gauge - 20 amp circuit.

NOTE: AWG = American Wire Gauge

⚠ WARNING: Keep the extension cord clear of the working area. Position the cord so that it will not get caught on lumber, tools, or other obstructions while you are working with a power tool. Failure to do so can result in serious personal injury.

⚠ WARNING: Check extension cords before each use. If damaged replace immediately. Never use the product with a damaged cord since touching the damaged area could cause electrical shock resulting in serious injury.

FEATURES

PRODUCT SPECIFICATIONS

Blade Length.....	22 in.	Cutting Speed.....	1,600 cuts/min
Cutting Capacity.....	3/4 in.	Weight.....	6.06 lbs (2.75 Kg)

KNOW YOUR HEDGE TRIMMER

See Figure 2, page i.

The safe use of this product requires an understanding of the information on the tool and in this operator's manual as well as a knowledge of the project you are attempting. Before use of this product, familiarize yourself with all operating features and safety rules.

CORD RETAINER

A convenient cord retainer helps keep the extension cord connection secure during trimmer operation.

GUARD

The guard helps to deflect chips or other debris away from the operator's hands.

TRIGGER SWITCH AND LOCK OFF BUTTON

The trigger switch, located beneath the rear handle, and the lock-off button, located behind the front handle, must be depressed simultaneously to allow blade rotation. Lock-off switch may be released once hedge trimmer is running.

ROTATING HANDLE

The handle of your hedge trimmer rotates 90 degrees to the left or right for control and precision trimming.



ASSEMBLY

UNPACKING

- This product requires no assembly.
- Carefully remove the product and any accessories from the box. Make sure that all items listed in the packing list are included.
- Inspect the product carefully to make sure no breakage or damage occurred during shipping.
- Do not discard the packing material until you have carefully inspected and satisfactorily operated the product.
- If any parts are damaged or missing, please call 1-888- 266-7096 for assistance.

PACKING LIST

- Electric hedge trimmer
- Operator's manual

-  **WARNING!** If any parts are damaged or missing, do not operate this product until the parts are replaced. Failure to heed this warning could result in serious personal injury.
-  **WARNING!** Do not attempt to modify this product or create accessories not recommended for use with this product. Any such alteration or modification is misuse and could result in a hazardous condition leading to possible serious personal injury.
-  **WARNING!** Do not connect to power supply until assembly is complete. Failure to comply could result in accidental starting and possible serious personal injury.

OPERATION

⚠ WARNING! Do not allow familiarity with this product to make you careless. Remember that a careless fraction of a second is sufficient to inflict serious injury.

⚠ WARNING! Always wear safety goggles or safety glasses with side shields that comply with ANSI Z87.1 when operating power tools. Failure to do so could result in objects being thrown into your eyes, resulting in possible serious injury.

⚠ WARNING! Do not use any attachments or accessories not recommended by the manufacturer of this product. The use of attachments or accessories not recommended can result in serious personal injury.

CONNECTING TO POWER SUPPLY

See Figure 3, page ii.

This product is designed with a cord retainer that prevents the extension cord from being pulled loose while using.

- Form a loop with the end of the extension cord.
- Insert loop portion of extension cord through opening in the bottom of the rear handle and place over cord retainer.
- Slowly pull loop against cord retainer until the slack is removed. (Fig.3)
- Plug product into extension cord.

NOTE: Failure to remove all excess cord slack from extension cord retainer could result in plug loosening from receptacle.

STARTING THE HEDGE TRIMMER

See Figure 3, page ii.

1. Attach an extension cord to your hedger.
2. Place one hand on the trigger handle (1). Place the other hand on the auxiliary handle (2).
3. Slide the lock switch (4) backwards you then squeeze the trigger switch (3) to turn ON the hedge trimmer. The trimmer will stay on as long as the trigger switch is squeezed. Lock-off switch may be released once hedge trimmer is running.

STOPPING THE HEDGE TRIMMER

See Figure 3, page ii.

1. Release the trigger switch (3).
2. Allow at least 5 seconds for the cutting blade to stop moving.

USING THE ROTATING REAR HANDLE

See Figure 4, page ii.

1. Place the hedge trimmer on a flat and even surface and disconnect from the power supply.
2. Make sure that you released the triggers.
3. Press the lock button and begin turning the rear handle. Release the lock button and turn the handle 90 degrees to either side until it clicks into place and the button pops out.
4. To turn the handle back to center, press the lock button again, turn the handle slightly, release the lock button and continue turning the handle until it locks into place.

OPERATION

CUTTING TIPS

 **WARNING!** Always keep both hands on the hedge trimmer handles. Never hold shrubs with one hand and operate hedge trimmer with the other. Failure to heed this warning can result in serious injury.

 **WARNING!** Clear the area to be cut before each use. Remove all objects such as cords, lights, wire, or loose string which can become entangled in the cutting blade and create a risk of serious personal injury.

- When operating the hedge trimmer, keep the extension cord behind the trimmer. Never drape it over the hedge being trimmed.
- Do not force the hedge trimmer through heavy shrubbery. This can cause the blades to bind and slow down. If the blades slow down, reduce the pace.
- Do not attempt to cut stems or twigs that are larger than 3/4 in., or those obviously too large to feed into the cutting blade. Use a non-powered hand saw or pruning saw to trim large stems.
- If blades do become jammed, stop the motor, allow the blades to stop, and disconnect the plug from the power source before attempting to remove the obstruction.
- If desired, you can use a string to help cut your hedge level. Decide how high you want the hedge. Stretch a piece of string along the hedge at the desired height. Trim the hedge just above the guide line of string. Trim the side of a hedge so that it will be slightly narrower at the top. More of the hedge will be exposed when shaped this way, and it will be more uniform.
- Wear gloves when trimming thorny or prickly growth. When trimming new growth, use a wide sweeping action, so that the stems are fed directly into the cutting blade. Older growth will have thicker stems and will be trimmed easiest by using a sawing movement.

 **WARNING!** Read the safety information for safe operation using the blade. Extreme care must be taken when using blades to ensure safe operation. Refer to Important Safety Instructions and Specific Safety Rules (See pages 3 - 5)

The unit is used for cutting in either direction in a slow, sweeping action from side to side.

- Stand so that you are stable and balanced on both feet. Do not overreach.
- Inspect and clear the area of any hidden objects.
- Never use the hedge trimmer near power lines, fencing, posts, buildings, or other immovable objects.
- Never use a blade after hitting a hard object without first inspecting it for damage. Do not use if any damage is detected.
- Never touch blades or service unit with the power supply connected.

MAINTENANCE

⚠ WARNING! When servicing, use only identical replacement parts. Use of any other parts may create a hazard or cause product damage.

⚠ WARNING! Always wear safety goggles or safety glasses with side shields that comply with ANSI Z87.1 during product operation. If operation is dusty, also wear a dust mask.

⚠ WARNING! Before inspecting, cleaning, or servicing the machine, disconnect the plug from power source and wait for all moving parts to stop. Failure to follow these instructions can result in serious personal injury or property damage.

⚠ WARNING! Do not at any time let brake fluids, gasoline, petroleum-based products, penetrating oils, etc., come in contact with plastic parts. Chemicals can damage, weaken, or destroy plastic which may result in serious personal injury. Only the parts shown on the parts list are intended to be repaired or replaced by the customer. All other parts should be replaced at an authorized service center.

⚠ WARNING! Blades are sharp, when handling the blade assembly, wear non-slip, heavy-duty protective gloves. Do not place your hand or fingers between blades or in any position where they could get pinched or cut. Never touch blades or service unit with the power supply connected.

GENERAL MAINTENANCE

Avoid using solvents when cleaning plastic parts. Most plastics are susceptible to damage from various types of commercial solvents and may be damaged by their use. Use clean cloths to remove dirt, dust, oil, grease, etc.

CLEANING THE HEDGE TRIMMER

- Stop the motor and disconnect from power supply.
- Clean dirt and debris from the body of the hedge trimmer, using a damp cloth with a mild detergent.

NOTE: Do not use any strong detergents on the plastic housing or the handle. They can be damaged by certain aromatic oils such as pine and lemon, and by solvents such as kerosene.

STORING THE TRIMMER

- Clean all foreign material from the product.
- Store it in a well-ventilated place that is inaccessible to children.
- Keep away from corrosive agents such as garden chemicals and de-icing salts.

CRAFTSMAN 22in. 4A HEDGE TRIMMER – MODEL NUMBER 138. 79771

The model number will be found on a label attached to the motor housing. Always mention the model number in all correspondence regarding your **HEDGE TRIMMER** or when ordering repair parts.

SEE BACK PAGE FOR PARTS ORDERING INSTRUCTIONS

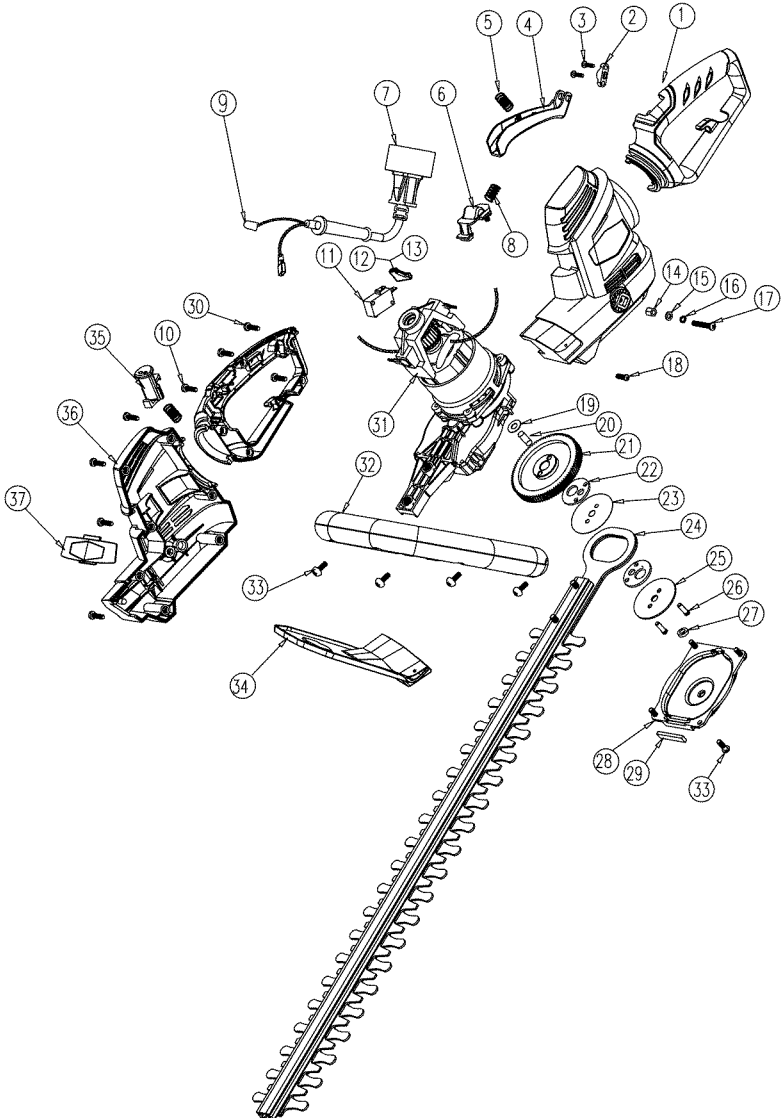

CRAFTSMAN 22in. 4A HEDGE TRIMER – MODEL NUMBER 138. 79771

The model number will be found on a label attached to the motor housing. Always mention the model number in all correspondence regarding your **HEDGE TRIMMER** or when ordering repair parts.

SEE BACK PAGE FOR PARTS ORDERING INSTRUCTIONS**PARTS LIST**

ITEM NO.	PART NO.	DESCRIPTION	QTY
1	34102456-1	handle assembly	1
2	34118441	cord clamp	1
3	32201441	screw	2
4	34106456-1	switch trigger	1
5	33402161-1	spring	2
6	34109453	button	1
7	31101456	plug assembly	1
8	3340287	spring	1
9	36504161	wiring cap	1
10	3220345	screw	1
11	36303152	switch	1
12	34903161	sleeve	2
13	3650201	terminal	2
14	3250186	nut	2
15	3290186	washer	2
16	3290675	washer	2
17	32201162	screw	2
18	3220187	screw	2
19	33302161	washer	1
20	33203161	bearing HK061009	1
21	33208161	pin	1
22	33302162	eccentric block	2
23	33304161	isolating plate	1
24	31101456	blade assembly	1
25	33305161	washer	1
26	33203161	pin	2
27	33203162	liner	1
28	34103161	gear case cover	1
29	34902161	felt	1
30	3220313	screw	4
31	36101162-1	motor	1
32	31302162	auxiliary handle assembly	1
33	3220905	screw	10
34	34103456	guard	1
35	34105456-1	button for rotating the head	1
36	34101456-1	housing	1
37	34104456-1	decoration board	1

See this section for all of the figures referenced in the operator's manual.

Consulte esta sección para ver todas las figuras a las que se hace referencia en el manual del operador.

Fig. 1

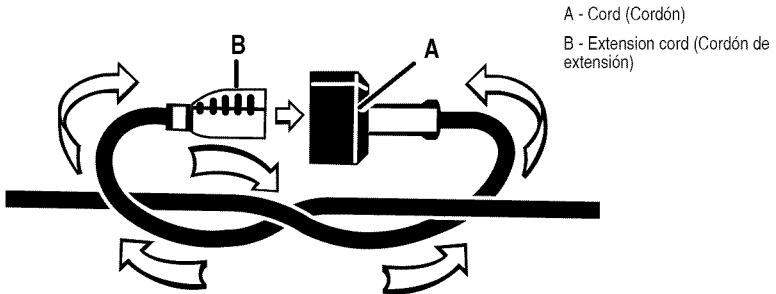

Fig. 2 A - Lock off button (Botón de bloqueo)
B - Lock button for rotating handle (Botón de bloqueo para la manija giratoria.)
C - Auxiliary handle (Manija auxiliar)
D - Guard (Protección)
E - Blade support rod (Ranura de soporte de la cuchilla)
F - Blade (Cuchilla)
G - Trigger switch (Interruptor de gatillo)
H - Cord retainer (Retenedor del cable)

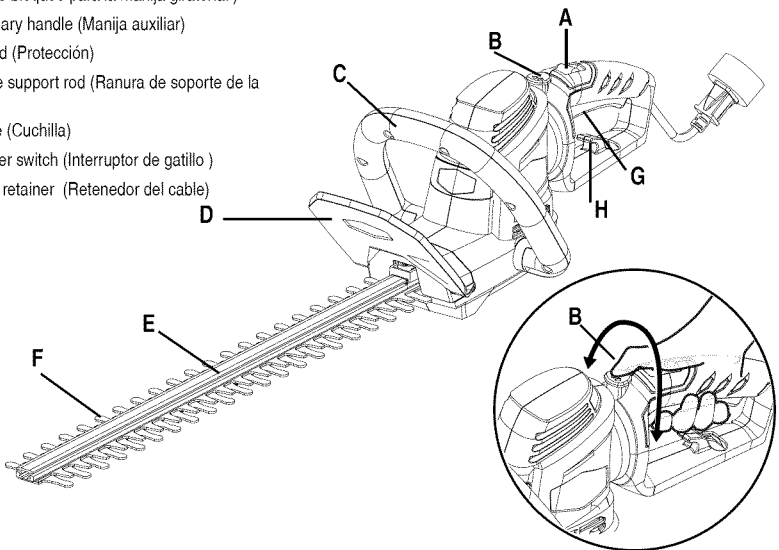
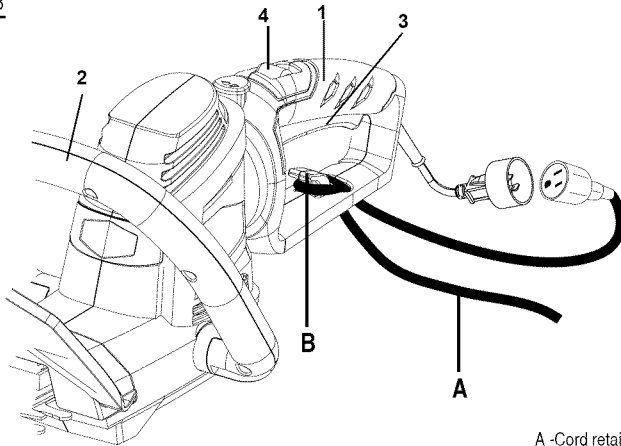

Fig. 3



A -Cord retainer (Retenedor del cable)
B-Extension cord (Extensión eléctrica)

Fig. 4

Lock button for rotating handle
(Botón de bloqueo para la manija giratoria)

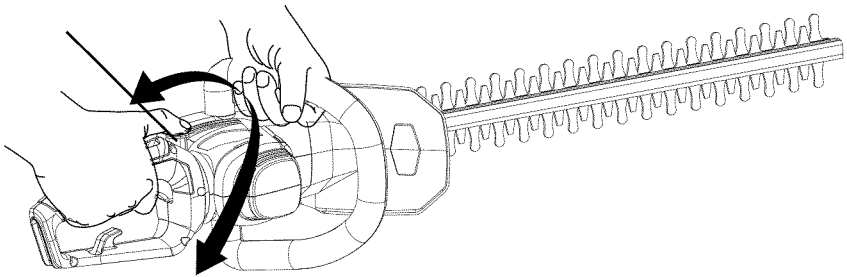

REGLAS DE SEGURIDAD GENERALES



¡ADVERTENCIA! Lea y comprenda todas las instrucciones. El incumplimiento de las instrucciones señaladas abajo puede causar descargas eléctricas, incendios y lesiones serias.

LEA TODAS LAS INSTRUCCIONES

■ Familiarícese con la podadora de setos. Lea y comprenda el manual del operador y observe las advertencias y etiquetas de instrucciones adheridas a la podadora de

setos.

■ Permanezca alerta — preste atención a lo que esté haciendo y aplique el sentido común al utilizar podadora de setos eléctricas. No utilice la podadora de setos si está cansado o se encuentra bajo los efectos de alguna droga, alcohol o medicamento. Un momento de inatención al utilizar una podadora de setos eléctrica puede causar lesiones corporales serias.

■ No permita que utilicen esta unidad niños ni personas carentes de la debida instrucción para su manejo.

■ Use gafas de seguridad — Use siempre protección ocular con la marca de cumplimiento de la norma ANSI Z87.1.

■ Protéjase los pulmones. Use una careta o mascarilla contra el polvo si la operación genera mucho polvo. Con el cumplimiento de esta regla se reduce el riesgo de lesiones serias.

■ Vístase adecuadamente — No vista ropas holgadas ni joyas. Recójase el cabello si está largo. Las ropas holgadas, las joyas y el cabello largo pueden engancharse en las piezas móviles.

■ Póngase pantalones, mangas largas, botas y guantes gruesos. No se ponga ropa holgada, pantalones, sandales, cortos ni joyería de ningún tipo. No camine descalzo.

■ Recójase el cabello si lo tiene largo, de manera que le quede arriba de los hombros para evitar que se enrede en las piezas en movimiento.

■ Mantenga a todos los circunstantes, niños y animales por lo menos a 15 metros (50 pies) de distancia.

■ Use el aparato adecuado — no use el aparato para ningún otro fin que no sea el previsto.

■ No fuerce la recortadora de setos. Funcionará mejor y habrá menos riesgo de lesiones si se usa a la velocidad para la que fue diseñada.

■ Desconecte la recortadora de setos: desconecte la recortadora de setos del paquete de cable de alimentación no la use y antes de proporcionarle servicio cuando le cambie accesorios (por ejemplo, la hoja y otros similares).

■ No estire el cuerpo para alcanzar mayor distancia. Mantenga una postura firme y buen equilibrio en todo momento. La postura firme y el buen equilibrio permiten un mejor control de la podadora de setos en situaciones inesperadas. No utilice la unidad al estar en una escalera o en un soporte inestable.

■ No utilice este producto si no hay luz suficiente.

■ Mantenga las manos, cara y pies a una distancia segura de toda pieza en movimiento. No toque ni trate de detener las hojas de corte cuando estén moviéndose.

■ No utilice la podadora de setos si el interruptor no enciende o no apaga. Una podadora de setos que no puede controlarse con el interruptor es peligrosa y debe repararse.

■ Evite un arranque accidental de la unidad. Asegúrese de que el interruptor esté en la posición de aseguramiento o de apagado antes de conectarlo al cable de alimentación. Llevar la podadora de setos con el dedo en el interruptor o plugging the cable de alimentación en la podadora de setos con el interruptor puesto es causa común de accidentes.

■ Evite los entornos de trabajo peligrosos. No use la podadora de setos en lugares húmedos o mojados. No utilice en la lluvia la podadora de setos.

■ Cuide la recortadora de setos: siga las instrucciones para lubricar y cambiar accesorios; mantenga los mangos secos, limpios y libres de aceite y grasa. Las podadora de setos de corte bien cuidadas, con bordes bien afilados, tienen menos probabilidad de atascarse en la pieza de trabajo y son más fáciles de controlar y reduzca el riesgo de lesiones.

■ Revise para ver si hay desalineación o atoramiento de piezas móviles, ruptura de piezas o toda otra condición que pueda afectar el funcionamiento de la podadora de setos. Si se daña la podadora de setos, llévela a servicio antes de volver a utilizarla. Es necesario inspeccionar cuidadosamente la protección o cualquier parte dañada para asegurarse de que funcione y desempeñe correctamente la función a la que está destinada. Numerosos accidentes son causados por podadora de setos mal cuidadas.

REGLAS DE SEGURIDAD GENERALES

- Mantenga la podadora de setos y el mango secos, limpios y sin aceite ni grasa. Siempre utilice un paño limpio para la limpieza de la unidad. Nunca utilice fluidos para frenos, gasolina, productos a base de petróleo ni solventes fuertes para limpiar la podadora de setos. Con el cumplimiento de esta regla se reduce el riesgo de una pérdida de control y el deterioro del alojamiento de plástico de la unidad.
- Para evitar el riesgo de una descarga eléctrica, no utilice la unidad en lugares húmedos o mojados.
- Sólo utilice accesorios recomendados por el fabricante para cada modelo en particular. Accesorios que pueden ser adecuados para una podadora de setos pueden significar un riesgo de lesiones si se emplean con otra podadora de setos.
- El servicio de la podadora de setos sólo debe ser efectuado por personal de reparación calificado. Todo servicio o mantenimiento efectuado por personal no calificado puede significar un riesgo de lesiones.
- Al dar servicio a una podadora de setos, sólo utilice piezas de repuesto idénticas. Siga las instrucciones señaladas en la sección Mantenimiento de este manual. El empleo de piezas no autorizadas o el incumplimiento de las instrucciones de mantenimiento puede significar un riesgo de descarga eléctrica o de lesiones.
- Antes de encender la podadora de setos, asegúrese de que la hoja no esté en contacto con ningún objeto.
- Apague la unidad, retire el paquete de cable de alimentación de que se haya detenido la hoja antes de poner en reposo la unidad.
- Nunca corte ningún material de un diámetro superior a 19 mm (3/4 pulg.).
- Riesgo de cortadura. Mantenga las manos lejos de las hojas. No intente retirar material cortado ni sujetar material por cortar mientras estén moviéndose las hojas. Cuando esté encendida la unidad mantenga ambas manos en los mangos. Al retirar material atorado en las hojas, asegúrese de que el paquete de cable de alimentación de la unidad y el gatillo no esté oprimido. Al recoger o sostener la unidad no sujete las hojas de corte expuestas ni los filos de corte.
- Las hojas continúan moviéndose por inercia después de apagarse la unidad.
- Siempre detenga el motor al retardar un corte o al caminar de un lugar donde esté cortando a otro.
- Mantenga la unidad libre de recortes de césped y otros materiales. Pueden alojarse en las hojas de corte.
- Guarde en el interior la recortadora de setos que no esté usando - Cuando no está en uso, la podadora debe guardarse en el interior, en un lugar seco y cerrado con llave, lejos del alcance de los niños.
- Coloque de nuevo la funda cuando no tenga en uso la unidad.
- Nunca moje ni rocíe con agua ni con ningún otro líquido la unidad. Mantenga secos, limpios y sin basura los mangos. Limpie la unidad después de usarla; vea el apartado Instrucciones para guardar la unidad.
- Mantenga asegurada la unidad mientras la transporta.

REGLAS DE SEGURIDAD ESPECÍFICAS

CALIFORNIA - PROPUESTA DE LEY NÚM. 65

⚠ ¡ADVERTENCIA! El polvo provocado por la utilización de herramientas eléctricas puede contener sustancias químicas reconocidas por el Estado de California como causantes de cáncer, malformaciones congénitas y otras anomalías reproductivas:



- plomo de las pinturas a base de plomo,
- silicio cristalino de los ladrillos, del cemento y de otros productos de mampostería, y
- arsénico y cromo de la madera químicamente tratada.

El riesgo de la exposición a estos compuestos varía, según la frecuencia con que se realice este tipo de trabajo. Para reducir la exposición personal a este tipo de compuestos: trabaje en áreas bien ventiladas, y con equipo de seguridad aprobado, tal como las caretas para el polvo especialmente diseñadas para filtrar partículas microscópicas.

GUARDAR ESTAS INSTRUCCIONES













SÍMBOLOS

Las siguientes palabras de señalización y sus significados tienen el objeto de explicar los niveles de riesgo relacionados con este producto.

SÍMBOLOS	SEÑAL	SIGNIFICADO
	PELIGRO:	Indica una situación peligrosa inminente, la cual, si no se evita, causará la muerte o lesiones serias.
	ADVERTENCIA:	Indica una situación peligrosa posible, la cual, si no se evita, podría causar la muerte o lesiones serias.
	PRECAUCIÓN:	Indica una situación potencialmente peligrosa la cual, si no se evita, puede causar lesiones leves o moderadas.
	PRECAUCIÓN:	(Sin el símbolo de alerta de seguridad) Indica una situación que puede producir daños materiales.

SÍMBOLOS

Es posible que se empleen en esta producto algunos de los siguientes símbolos. Le suplicamos estudiarlos y aprender su significado para mayor seguridad al manejar este producto.

SÍMBOLO	NOMBRE	EXPLICACIÓN
	Símbolo de alerta de seguridad	Indica un peligro posible de lesiones personales.
V	Volts	Voltaje
A	Amperes	Corriente
Hz	Hertz	Frecuencia (ciclos por segundo)
W	Watts	Potencia
hrs	Horas	Tiempo
	Fabricación Clase II	Fabricación con doble aislamiento
	Alerta de condiciones húmedas	No exponga la unidad a la lluvia ni la use en lugares húmedos.
	Lea el manual del operador	Para reducir el riesgo de lesiones, el usuario debe leer y comprender el manual del operador antes de usar este producto.
	Protección para los ojos y la cabeza	Póngase protección para los ojos y la cabeza al utilizar este equipo. Póngase protección para la cabeza al utilizar este equipo sobre el nivel de los hombros.
	Guantes	Quando maneje la sierra y la hoja de corte, póngase guantes protectores no deslizantes para uso pesado.
	Calzado de seguridad	Quando utilice este equipo póngase calzado de seguridad antideslizante.
	Mantenga alejadas a las personas presentes	Mantenga a los circunstantes a una distancia mínima de 15 m (50 pies).
	Superficie caliente	Para reducir el riesgo de lesiones corporales o daños materiales evite tocar toda superficie caliente.
	Descarga eléctrica	Si no se usa la unidad en condiciones secas y no se observan prácticas seguras de trabajo, puede producirse una descarga eléctrica.
	Símbolo de no acercar las manos	Si no mantiene las manos alejadas de la hoja de corte, se causará serias lesiones corporales.
	Use las dos manos	Sujete y opere la podadora de setos con ambas manos.
	Piezas móviles	Mantenga las manos lejos de piezas en movimiento.

ASPECTOS ELÉCTRICOS

DOBLE AISLAMIENTO

El doble aislamiento es una característica de seguridad de las herramientas eléctricas, la cual elimina la necesidad de usar el típico cordón eléctrico de tres conductores con conexión a tierra. Todas las partes metálicas expuestas están aisladas de los componentes metálicos internos del motor por medio de aislamiento de protección. No es necesario conectar a tierra las herramientas con doble aislamiento.

⚠ ADVERTENCIA: El sistema de doble aislamiento está destinado a proteger al usuario contra las descargas eléctricas resultantes de la ruptura del aislamiento interno de la herramienta. Observe todas las precauciones de seguridad para evitar descargas eléctricas.

NOTA: El mantenimiento de una herramienta con doble aislamiento requiere sumo cuidado y conocimiento del sistema, y únicamente deben realizarlo técnicos de servicio calificados. Para dar servicio a la herramienta, le sugerimos llevarla al Centro de Servicio Autorizado de su preferencia para que la reparen. Siempre utilice piezas de repuesto de la fábrica original al dar servicio a la unidad.

CONEXIÓN ELÉCTRICA

Este producto dispone de un motor eléctrico fabricado con precisión. Debe conectarse únicamente a un suministro de corriente de **120 V, sólo corr. alt. (corriente normal para uso doméstico), 60 Hz**. No utilice este producto con corriente continua (corr. cont.). Una caída considerable de voltaje causa una pérdida de potencia y el recalentamiento del motor. Si el producto no funciona al conectarlo en una toma, vuelva a verificar el suministro de corriente.

CORDONES DE EXTENSIÓN

Vea la figura 1, página i.

Al utilizar una herramienta eléctrica a una distancia considerable de la fuente de corriente, asegúrese de utilizar un cordón de extensión con la suficiente capacidad para soportar la corriente de consumo del producto. Un cordón de un calibre insuficiente causa una caída en el voltaje de línea, la cual a su vez produce recalentamiento y pérdida de potencia. Basese en la tabla suministrada para determinar el grosor mínimo requerido del cordón de extensión. Solamente deben utilizarse cordones con forro redondo registrados en Underwriter's Laboratories (UL).

Al trabajar a la intemperie con un producto, utilice un cordón de extensión fabricado para uso en el exterior. Este tipo de cordón lleva las letras "WA" en el forro.

Antes de utilizar un cordón de extensión, inspecciónelo para ver si tiene conductores flojos o expuestos y aislamiento cortado o gastado.

Hay un cordón de extensión adecuado disponible en un centro de servicio autorizado.

Se puede hacer un nudo para atar el cordón de extensión y el cordón eléctrico para impedir que se desconecten durante el uso. Ate el nudo como se muestra en la figura 1, luego conecte el extremo de la clavija del cordón eléctrico en el extremo del receptáculo del cordón de extensión. Este método también se puede usar para atar dos cordones de extensión.

**Ampere rating (on product data plate)

0-2.0	2.1-3.4	3.5-5.0	5.1-7.0	7.1-12.0	12.1-16.0
-------	---------	---------	---------	----------	-----------

Cord Length	Wire Size (A.W.G.)					
25'	16	16	16	16	14	14
50'	16	16	16	14	14	12
100'	16	16	14	12	10	—

**Used on 12 gauge - 20 amp circuit.

NOTE: AWG = American Wire Gauge

⚠ ADVERTENCIA: Mantenga el cordón de extensión fuera del área de trabajo. Al trabajar con una herramienta eléctrica, coloque el cordón de tal manera que no pueda enredarse en la madera, herramientas o ninguna obstrucción. La inobservancia de esta advertencia puede causar lesiones corporales serias.

⚠ ADVERTENCIA: Inspeccione los cordones de extensión antes de cada uso. Si están dañados reemplácelos de inmediato. Nunca utilice el producto con un cordón dañado, ya que si toca la parte dañada puede producirse una descarga eléctrica, y las consecuentes lesiones serias.

⚠ ADVERTENCIA: El sistema de doble aislamiento está destinado a proteger al usuario contra las descargas eléctricas resultantes de la ruptura del aislamiento interno de la herramienta. Observe todas las precauciones de seguridad para evitar descargas eléctricas.

CARACTERÍSTICAS

ESPECIFICACIONES DEL PRODUCTO

Longitud de la hoja..... 459 mm (22 pulg.)
Capacidad de corte.....19 mm (3/4 pulg.)

Velocidad de corte.....1 600 cortes por minuto
Peson.....2.75 Kg (6.06 lbs)

FAMILIARÍCESE CON LA PODADORA DE SETOS

Veá la figura 2, página i.

Para usar este producto con la debida seguridad se debe comprender la información indicada en la podadora de setos misma y en este manual, y se debe comprender también el trabajo que intenta realizar. Antes de usar este producto, familiarícese con todas las características de funcionamiento y normas de seguridad del mismo.

RETENEDOR DEL CABLE

Un práctico retenedor del cable ayuda a mantener segura la conexión de la extensión eléctrica durante la utilización de la cortadora.

PROTECCIÓN

La protección ayuda a desviar esquilras u otros residuos lejos de las manos del usuario.

INTERRUPTOR DE GATILLO Y BOTÓN DE BLOQUEO

El interruptor de gatillo, ubicado debajo de la manija posterior, y el botón de bloqueo, ubicado detrás de la manija frontal, deben presionarse simultáneamente para permitir la rotación de las cuchillas. Se debe soltar el interruptor de bloqueo una vez que la cortadora de orillas esté en funcionamiento.

MANIJA GIRATORIA

La manija de su cortadora de orillas gira 90 grados hacia la izquierda o la derecha lo que permite un control excelente y un recorte preciso.

ARMADO

DESEMBALAJE

- Este producto ha sido enviado completamente ensamblado.
- CRetire el producto y los accesorios de la caja cuidadosamente. Asegúrese de que estén incluidos todos los artículos que aparecen en la lista de embalaje.
- Inspeccione cuidadosamente el producto para asegurarse de que no se produjo ninguna ruptura o daño durante el envío.
- No se deshaga del material de embalaje hasta que haya inspeccionado cuidadosamente y utilizado satisfactoriamente el producto.
- Si hay partes dañadas o faltantes, llame al 1-888-266-7096 para solicitar ayuda.

CONTENIDO DE LA CAJA

- Cortadora de orillas eléctrica
- Manual del usuario

 **¡ADVERTENCIA!** Si hay partes dañadas o faltantes, no utilice el producto hasta que las partes sean reemplazadas. No seguir esta advertencia podría provocar graves lesiones personales

 **¡ADVERTENCIA!** No intente modificar este producto o crear accesorios que no sean recomendados para utilizar con éste. Cualquier alteración o modificación es considerada mal uso y podría causar una condición peligrosa que puede llevar a lesiones personales graves.

 **¡ADVERTENCIA!** No conecte al suministro de electricidad hasta haber completado el ensamblaje. El incumplimiento de dicho paso podría provocar el arranque automático y posibles lesiones personales graves.

FUNCIONAMIENTO

⚠ ¡ADVERTENCIA! No permita que la familiaridad con este producto lo vuelva descuidado. Recuerde que una fracción de segundos de descuido es suficiente para causar lesiones graves.

⚠ ¡ADVERTENCIA! Use siempre gafas protectoras o de seguridad con protecciones laterales cuando utilice herramientas eléctricas. No hacerlo podría causar que algunos objetos sean arrojados hacia usted causando posibles lesiones serias.

⚠ ¡ADVERTENCIA! No utilice ningún acoplamiento o accesorio que no esté recomendado por el fabricante de este producto. El uso de acoplamientos o accesorios no recomendados puede resultar en lesiones personales graves.

CONEXIÓN AL SUMINISTRO ELÉCTRICO

Vea la figura 3, página ii.

Este producto está acompañado de un retenedor del cable que evita que la extensión eléctrica se afloje mientras está en funcionamiento.

- Forme una curva con el extremo de la extensión eléctrica.
- Inserte una porción de la curva de la extensión eléctrica a través de la abertura en la parte inferior de la manija posterior y colóquela sobre el retenedor del cable.
- Jale el lazo contra el retenedor del cable suavemente hasta eliminar la holgura. (Fig. 3)
- Enchufe el producto a la extensión eléctrica.

NOTA: No retirar la holgura del cable excedente del retenedor de la extensión eléctrica puede causar que el enchufe se suelte del receptáculo. Retenedor del cable.

ARRANCAR LA CORTADORA DE ORILLAS

Vea la figura 3, página ii.

1. Acople una extensión eléctrica a su cortadora.
2. Coloque una mano sobre la manija de la cortadora (1). Coloque la otra mano sobre la manija auxiliar (2).
3. Deslice el interruptor de bloqueo (4) hacia usted y luego apriete el interruptor de gatillo (3) para ENCENDER la cortadora de orillas. La cortadora permanecerá encendida mientras el interruptor de gatillo esté apretado. Se debe soltar el interruptor de bloqueo una vez que la cortadora de orillas esté en funcionamiento

DETENER LA CORTADORA DE ORILLAS

1. Suelte el interruptor de gatillo (3).
2. Permita al menos 5 segundos a la cuchilla para que se detenga.

CÓMO USAR LA MANIJA POSTERIOR GIRATORIA

Vea la figura 4, página ii.

1. Coloque la cortadora de orillas sobre una superficie plana y uniforme, y desconéctela de la fuente de alimentación.
2. Asegúrese de soltar los gatillos.
3. Presione el botón de bloqueo y comience a girar la manija posterior. Suelte el botón de bloqueo y gire la manija 90 grados hacia cualquier lado hasta que chasquee al llegar al final y que salte el botón.
4. Para llevar la manija de nuevo hacia el centro, presione otra vez el botón de bloqueo, gire levemente la manija, suelte el botón de bloqueo y continúe girando la manija hasta que se bloquee en su lugar.

FUNCIONAMIENTO

CUTTING TIPS

 **¡ADVERTENCIA!** Mantenga siempre ambas manos en las manijas de la cortadora de orillas. Nunca sostenga los arbustos con una mano y opere la cortadora de orillas con la otra. No seguir esta advertencia podría provocar graves lesiones personales.

 **¡ADVERTENCIA!** Despeje el área a cortar antes de cada uso. Retire objetos como cables, luces, clavos o hilos sueltos que puedan enredarse en la cuchilla y provocar riesgo de lesiones personales graves.

- Cuando utilice la cortadora de orillas, mantenga la extensión eléctrica detrás de ésta. Nunca la ponga sobre la orilla que está cortando.
- No fuerce la cortadora de orillas con arbustos frondosos. Esto puede causar que las cuchillas se junten y disminuir su velocidad. Si las cuchillas reducen su velocidad, disminuya el ritmo.
- No intente cortar tallos o varillas mayores a 19mm o aquellas que son evidentemente demasiado grandes para que la cuchilla las corte. Utilice una sierra manual o una sierra de podar para cortar tallos grandes.
- Si las cuchillas se atascan, detenga el motor, deje que las cuchillas se detengan y desconecte el enchufe de la fuente de suministro antes de intentar retirar la obstrucción.
- Si lo desea, puede utilizar una cuerda para ayudar a cortar el nivel de su orilla. Decida qué tan alta desea la orilla. Extienda un trozo de cuerda a lo largo de la orilla a la altura deseada. Corte la orilla justo sobre la línea de pauta de la cuerda. Corte el costado de una orilla para que quede ligeramente más angosta en la parte superior. Se expondrá más de la orilla si se le da esta forma y quedará más uniforme.
- Utilice guantes cuando corte arbustos espinosos o con púas. Cuando corte cultivos nuevos, utilice un barrido amplio de forma que los tallos calcen directamente en las cuchillas. Los cultivos más antiguos tienen tallos más gruesos y podrán cortarse de manera más fácil si utiliza un movimiento de serrucho.

 **¡ADVERTENCIA!** Lea la información de seguridad para utilizar la cuchilla de forma segura. Se debe tener extremo cuidado al utilizar las cuchillas para asegurar su utilización segura. Consulte las instrucciones de seguridad importantes y las normas de seguridad específicas.

Sostenga la cortadora de orillas con ambas manos cuando la utilice. Sujete las manijas con firmeza. La unidad se utiliza para cortar en cualquier dirección con barridos lentos de lado a lado.

- Manténgase en una posición estable y en equilibrio con ambos pies. No se extienda demasiado.
- Inspeccione y despeje el área de cualquier objeto oculto.
- Nunca utilice la cortadora de orillas cerca de líneas eléctricas, cercas, postes, edificios u otros objetos inmóviles.
- Nunca utilice una cuchilla después de golpear un objeto duro sin antes inspeccionarlo para ver si tiene daños. No utilice si detecta algún daño.
- No toque nunca las cuchillas o la unidad de servicio con la línea eléctrica conectada.

MANTENIMIENTO

 **¡ADVERTENCIA!** Cuando repare, utilice sólo partes de repuesto idénticas a las de fabricación. El uso de cualquier otra parte podría causar peligro o daños al producto.

 **¡ADVERTENCIA!** Use siempre gafas protectoras o de seguridad con protecciones laterales cuando utilice el producto. Si va a utilizar en condiciones de polvo, utilice una máscara.

 **¡ADVERTENCIA!** Antes de inspeccionar, limpiar o reparar la máquina, desconecte el enchufe de la fuente de alimentación y espere que todas las partes en movimiento se detengan. No seguir estas instrucciones puede causar lesiones personales graves o Daño a la propiedad.

 **¡ADVERTENCIA!** No permita nunca que los líquidos de frenos, gasolina, productos en base a petróleo, aceites penetrantes, etc., entren en contacto con partes de plástico. Los químicos pueden dañar, debilitar o destruir el plástico lo que puede causar lesiones personales graves. Sólo las partes mostradas en la lista de partes pueden ser reparadas o reemplazadas por el cliente. Todas las demás partes deben ser reemplazadas en un Centro de servicio autorizado.

 **¡ADVERTENCIA!** Las cuchillas son afiladas. Cuando manipule el ensamble de las cuchillas, use guantes protectores de alta resistencia anti-deslizantes. No coloque sus manos o dedos entre las cuchillas o en cualquier posición en las que pueda sufrir cortes. No toque NUNCA las cuchillas o la unidad de servicio con la línea eléctrica conectada.

MANTENIMIENTO GENERAL

Evite el uso de solventes cuando limpie las partes de plástico. La mayoría de los plásticos son susceptibles al daño de numerosos tipos de solventes comerciales y se pueden dañar si se utilizan en ellos. Utilice telas limpias para remover la suciedad, polvo, aceite, grasa, etc.

LIMPIAR LA CORTADORA DE ORILLAS

- S Detenga el motor y desconecte del suministro de electricidad.
- Limpie la suciedad y esquivelas del cuerpo de la cortadora de orillas utilizando una tela húmeda con detergente suave.

NOTA: no utilice detergentes fuertes en el amazón de plástico o la manija. Se pueden dañar debido a ciertos aceites aromáticos como pino y limón, y a solventes como el kerosene.

ALMACENAMIENTO DE LA CORTADORA DE ORILLAS

- Limpie todo el material extraño del producto.
- Almacene en un sitio bien ventilado que no sea accesible para los niños.
- Mantenga alejado de agentes corrosivos como químicos de jardín y sales descongelantes.

Get it fixed, at your home or ours!

Your Home

For troubleshooting, product manuals and expert advice:



www.managemylife.com

For repair – **in your home** – of **all** major brand appliances, lawn and garden equipment, or heating and cooling systems, **no matter who made it, no matter who sold it!**

For the replacement parts, accessories and owner's manuals that you need to do-it-yourself.

For Sears professional installation of home appliances and items like garage door openers and water heaters.

1-800-4-MY-HOME[®] (1-800-469-4663)

Call anytime, day or night (U.S.A. and Canada)

www.sears.com www.sears.ca

Our Home

For repair of carry-in items like vacuums, lawn equipment, and electronics, call anytime for the location of your nearest

Sears Parts & Repair Service Center

1-800-488-1222 (U.S.A.) **1-800-469-4663** (Canada)

www.sears.com www.sears.ca

To purchase a protection agreement on a product serviced by Sears:

1-800-827-6655 (U.S.A.) **1-800-361-6665** (Canada)

Para pedir servicio de reparación a domicilio, y para ordenar piezas:

1-888-SU-HOGAR[®]

(1-888-784-6427)

www.sears.com

Au Canada pour service en français:

1-800-LE-FOYER^{MC}

(1-800-533-6937)

www.sears.ca

Sears

® Registered Trademark / TM Trademark of KCD IP, LLC in the United States, or Sears Brands, LLC in other countries

® Marca Registrada / TM Marca de Fábrica de KCD IP, LLC en Estados Unidos, o Sears Brands, LLC in otros países

^{MC} Marque de commerce / ^{MC} Marque déposée de Sears Brands, LLC