

# guía de uso y cuidado

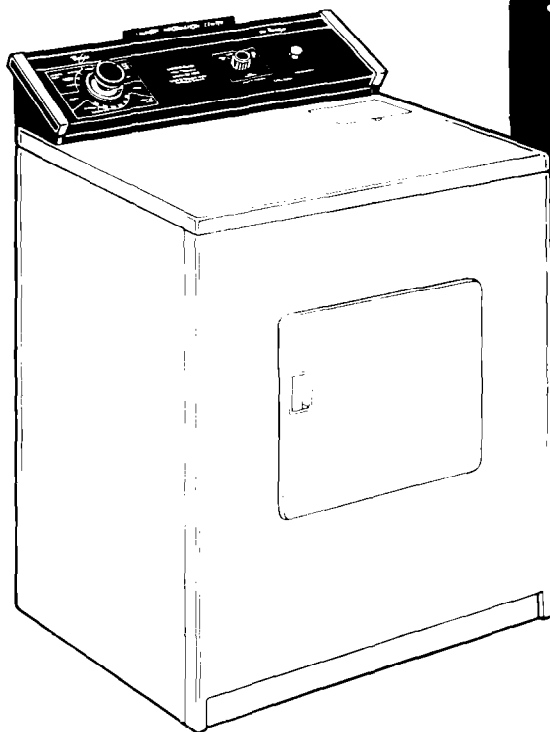

  
**Whirlpool**

## **SECADORAS AUTOMATICAS**

**Modelo Eléctrico  
LE5900XS**

**y**

**Modelo de Gas  
LG5901XS**

ornos de Micro-Ondas. Compactadores de Basura. Aires Acondicionados de Habitación. Deshumectantes. Lavadoras Automáticas. Secadoras de Ropa. Congeladores. Refri

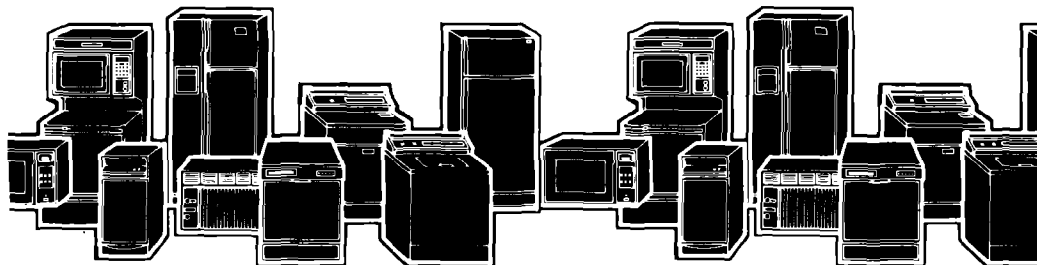

# Piezas y características

## BOTON DE CONTROL DEL CICLO

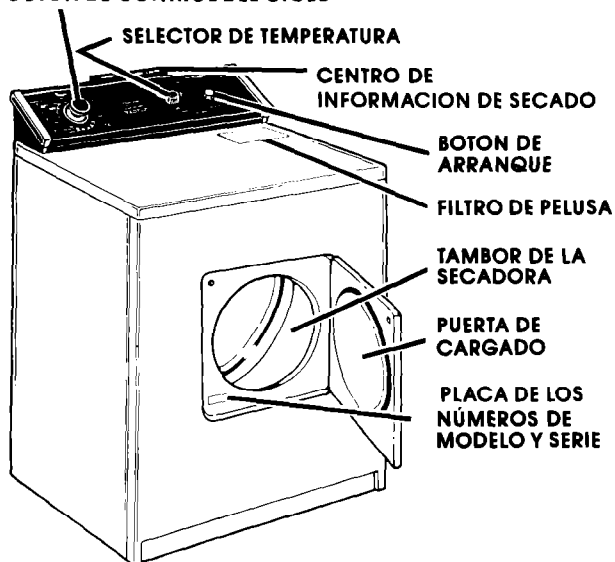

Limpe el tambor de la secadora con un paño húmedo para quitar el polvo del almacenamiento ó del transporte.

Vea su "Guía de la Secadora" por información de telas, del secado de prendas de cuidado especial, sugerencias para el secado y otros detalles.

## Copie aquí sus Números de Modelo y de Serie

Tenga lista ésta información cuando necesite servicio ó cuando llame con una pregunta:

1. Números **completos** de Modelo y Serie (de la placa que se indica en la ilustración).
2. Fecha de compra que está en su recibo.

Copie esta información en estos espacios. Mantenga este folleto, su garantía, su recibo de compra, y su "Guía de la Secadora" en el Centro de Información de Secado en la parte de atrás de la consola de su secadora.

\_\_\_\_\_  
Número Completo de Modelo

\_\_\_\_\_  
Número Completo de Serie

\_\_\_\_\_  
Fecha de Compra

\_\_\_\_\_  
Compañía de Servicio y  
Número Telefónico.

## Indice

	Página		Página
<b>PIEZAS Y CARACTERISTICAS</b> .....	2	Cargas Mixtas .....	8
<b>SUS RESPONSABILIDADES</b> .....	3	Tiempos de Secado .....	8
<b>SEGURIDAD PRIMERO</b> .....	3	Señal de Pelusa .....	8
<b>SELECCIONANDO UN CICLO Y</b>		<b>FILTRO DE PELUSA</b> .....	9
<b>ARRANCANDO SU SECADORA</b> .....	4	<b>LIMPIEZA DE LA PELUSA</b> .....	9
<b>INSTRUCCIONES DE OPERACION</b> .....	6	<b>CUIDADO DE SU SECADORA</b> .....	10
Los Ciclos Automáticos .....	6	Limpieza interior de la secadora .....	10
Secando Por Tiempo .....	6	Cuidados de Vacaciones .....	10
<b>SUGERENCIAS DE SECADO</b> .....	7	<b>SI NECESITA SERVICIO O</b>	
Posición de AIRE DE ESPONJE .....	7	<b>ASISTENCIA</b> .....	11
Posición TUMBLE PRESS® .....	7		

# Sus Responsabilidades

Lea cuidadosamente esta "Guía de Uso y Cuidado" y su "Guía de la Secadora" por información importante de uso y seguridad.

**Usted es responsable personalmente de asegurarse que su secadora...**

- es instalada por un instalador calificado.
- se le da el mantenimiento correcto.
- está instalada en un área protegida del clima.
- está instalada y nivelada correctamente en una habitación bien ventilada\* con un piso que pueda soportar el peso.
- está localizada en un área donde la temperatura es mayor de 45°F (7.2°C).

- está conectada al tipo correcto de enchufe, fuente de energía eléctrica y tierra eléctrica.\*
- está conectada correctamente a los sistemas de combustible y escape.\*
- se usa solo para secados esperados normalmente de secadoras domésticas.
- no se usa cuando pueden haber gases explosivos.
- no es usada por niños, ni por cualquier persona que no pueda usarla debidamente.

\*Por información completa vea las "Instrucciones de Instalación."

## Seguridad Primero

**SIEMPRE** desenchufe el cable de corriente o apague la energía eléctrica antes de darle servicio técnico a la secadora. Cierre LA VALVULA DE GAS si es secadora de gas.

**SIEMPRE** cierre la válvula de gas cuando se vaya de vacaciones.

**NUNCA** use fluidos inflamables (solventes de lavado en seco, gasolina, queroseno dentro ó cerca de su secadora.

**SIEMPRE** lave a mano ó seque con aire telas tratadas con fluidos inflamables antes de ponerlos en su secadora.

**NUNCA** ponga artículos que tengan cera ó pintura en la secadora. Los gases pueden crear un PELIGRO DE INCENDIO.

**PELIGRO DE INCENDIO y DAÑOS** a algunos materiales pueden resultar de:

- secar materiales sensitivos al calor con calor (vea la página 4).
- operar la secadora con el filtro de pelusa suelto, dañado ó sin el filtro.
- permitir la acumulación de pelusa dentro de la secadora (vea la página 9).

**NUNCA** permita que niños operen, jueguen con, ó se metan dentro de la secadora.

**NUNCA** opere la secadora si...

- no está funcionando bien.
- está dañada.
- le faltan piezas.
- todos los tableros no están en su lugar.

**NO PERMITA** que polvo, pelusa, papel, paños, substancias químicas, etc. se acumulen alrededor ó debajo de la secadora. NO instale junto a cortinas.

### • PARA SU SEGURIDAD •

#### SI HUELE A GAS:

1. ABRA LAS VENTANAS.
2. NO TOQUE LOS CONTACTOS ELECTRICOS.
3. APAGUE CUALQUIER LLAMA.
4. LLAME A SU SUPLIDOR DE GAS INMEDIATAMENTE.

### • PARA SU SEGURIDAD •

NO ALMACENE, NI USE GASOLINA U OTROS VAPORES Y LIQUIDOS INFLAMABLES CERCA DE ESTE, O CUALQUIER OTRO APARATO DOMESTICO.

• GUARDE ESTAS INSTRUCCIONES •

# Seleccionando un ciclo y arrancando su secadora

Antes de arrancar su secadora, asegúrese que su carga está seleccionada y cargada correctamente (vea su "Guía de la Secadora"). **Asegúrese que la puerta esté bien cerrada.**

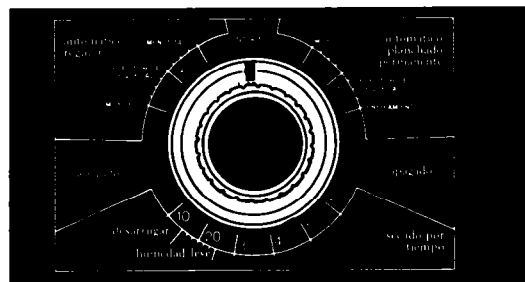

TIPO DE CARGA	CICLO SUGERIDO	TEMPERATURA SUGERIDA
<b>ALGODONES – LINOS</b>		
EXTRA PESADA – Sobrecamas, coberturas de colchón, colchonetas .....	AUTOMATICO REGULAR	PLANCHADO PERMANENTE PESADA ALTA
TELAS PESADAS – Toallas, jeans, paños, ropas de trabajo .....		
ALGODONES DE PESO MEDIANO – Sábanas, fundas de almohada, ropa interior de algodón, pañales .....		
ALGODONES DE PESO LIGERO – Ropa interior fina, telas de batista y organdí .....		
<b>PLANCHADO PERMANENTE, SINTETICOS Y MEZCLAS</b>		
TELAS PESADAS – Ropa de trabajo, chaquetas, impermeables .....	PLANCHADO PERMANENTE AUTOMATICO	PLANCHADO PERMANENTE PESADA ALTA
TELAS DE PESO MEDIANO – Camisas, ropa de juego, sábanas, pantalones .....		
TELAS DE PESO LIGERO – Ropa interior fina, blusas, vestidos .....		
<b>TEJIDOS</b>		
PESADOS – Algodones, rayones, mezclas, camisetas, pantalones, camisas .....	PLANCHADO PERMANENTE AUTOMATICO	PLANCHADO PERMANENTE PESADA ALTA
DE PESO LIGERO – Sintéticos (poliéster, acrílico, etc.) y mezclas, ropa interior fina, blusas, vestidos .....		
<b>TELAS DE PESO LIGERO Y DELICADOS</b>		
Cortinas de tela delgada (2 ó 3) .....	PLANCHADO PERMANENTE AUTOMATICO	TEJIDOS DELICADOS BAJA
Gaza, encaje, etc. ....		
<b>CAUCHO, PLASTICO, TELAS SENSITIVAS AL CALOR</b>		
CAUCHO ESPONJOSO – Almohadas, brassieres, juguetes de peluche .....	SECADO POR TIEMPO	AIRE ESPONJE
PLASTICO – Cortinas de baño, manteles .....	20-30 MINS.	
TAPETES CON FORRO DE CAUCHO .....	20-30 MINS.	
OLEFINA, POLIPROPILENO, NYLON TRANSPARENTE	40-50 MINS. 15-20 MINS.	

**PRECAUCION:** Secar por calor estos, y otros materiales sensitivos al calor, puede dañarlos ó ser un PELIGRO DE INCENDIO.

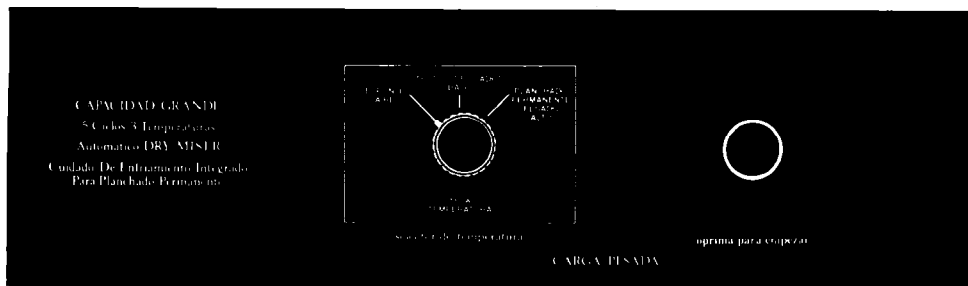

### 1. Seleccione un CICLO

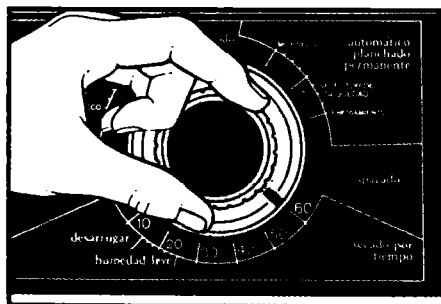

Gire el botón de control, en cualquier sentido, para que apunte al ciclo y la posición que Ud. desea. Vea la página 6 por información de los ciclos.

### 2. Fije el SELECTOR DE TEMPERATURA

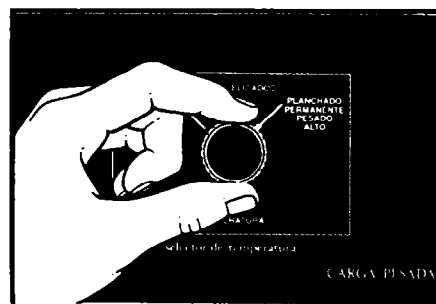

Gire el selector de temperatura a la temperatura de secado que necesite.

### 3. Oprima el botón para EMPEZAR

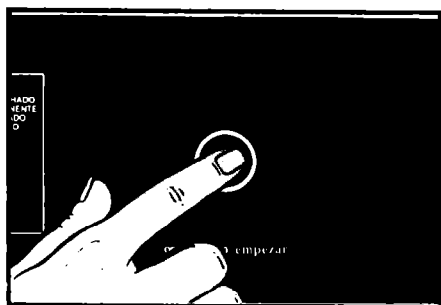

La secadora empezará a darle vueltas a la ropa cuando Ud. oprima el botón para EMPEZAR.

### Para detener y volver a arrancar la secadora

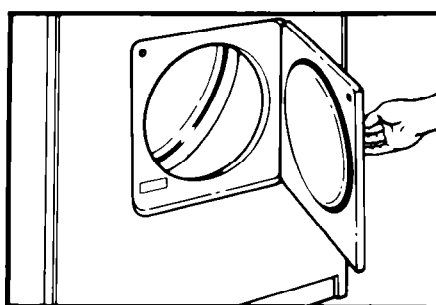

**Para detener** la secadora, abra la puerta (o gire el Botón de Control a APAGADO).

**Para volver a arrancar** la secadora, cierre la puerta, seleccione el ciclo, si es necesario, y oprima EMPEZAR.

**El Botón de Control de Ciclos debe apuntar hacia APAGADO cuando no se está usando la secadora.**

# Instrucciones de operación

## Los ciclos automáticos

Los ciclos automáticos le permiten seleccionar el grado de sequedad que Ud. prefiera para la ropa que está siendo secada.

El Botón de Control se mueve y se detiene varias veces hasta que la carga llega a la posición de secado que Ud. escogió. Entonces el botón avanza automáticamente a APAGADO y la secadora deja de dar vueltas.

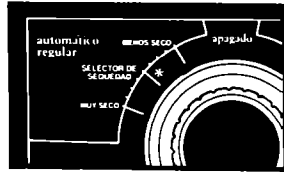

Use  
**AUTOMÁTICO  
REGULAR**

para secar  
prendas de

algodón pesado y de peso mediano. **La carga da vueltas sin calor los últimos 5 minutos.** Esto hace que la carga sea más manejable.

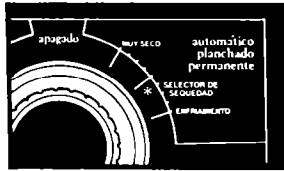

Use  
**PLANCHADO  
PERMANENTE  
AUTOMÁTICO**

para secar

telas de planchado permanente, tejidos, y sintéticos. **Esta carga da vueltas los últimos 10 minutos sin calor.** Esto ayuda a prevenir las arrugas.

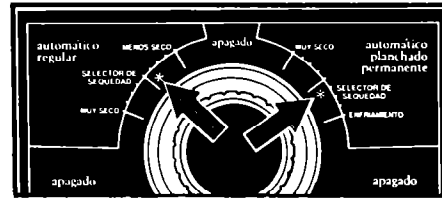

Para las primeras pocas cargas, fije el Botón de Control a un \* en cualquiera de los ciclos automáticos. Cuando la secadora se detenga, toque las prendas secadas.

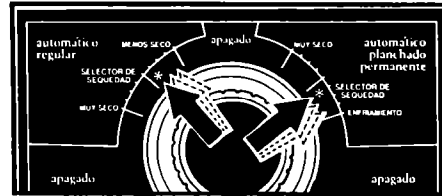

- Si las prendas están más secas de lo que Ud. desea, use una posición a la derecha del \* la próxima vez que seque una carga similar.

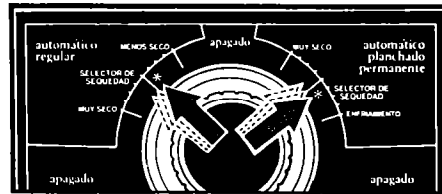

- Si las prendas no están tan secas como Ud. las quiere, use una posición a la izquierda del \* la próxima vez que seque una carga similar.

**SECAR EN EXCESO PUEDE CAUSAR ENCOJIMIENTO,  
ELECTRICIDAD ESTÁTICA Y DAÑOS A ALGUNAS TELAS.**

## Secado por Tiempo

Use el ciclo de SECADO POR TIEMPO para cualquier carga que Ud. quiera secar por tiempo. Por ejemplo: cargas pequeñas, artículos abultados, o artículos que van a ser esponjados ó sacudidos con la posición de AIRE ESPONJE.

- Gire el Botón de Control al número de minutos que Ud. quiera – de 10 a 60.
- Los últimos 5 minutos de este ciclo son sin calor – un tiempo de enfriamiento. Esto hace que la carga sea más fácil de manejar.

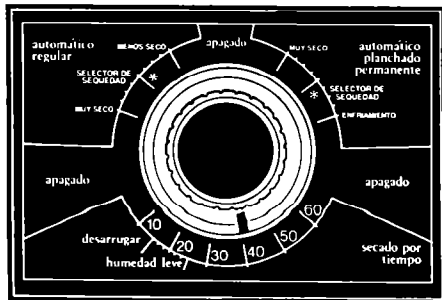

## Sugerencias de secado AIRE DE ESPONJE

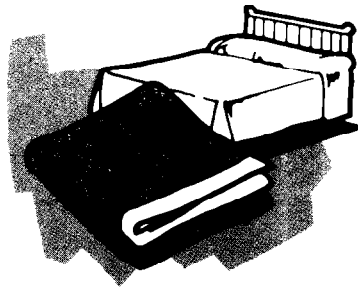

La secadora no calienta cuando el Selector de Temperatura está en la posición de AIRE DE ESPONJE. Esta posición se puede usar para esponjar ropa de cama, manteles de plástico, almohadas de caucho esponjoso, juguetes de peluche, zapatos de tenis, etc.

## Posición de TUMBLE PRESS®

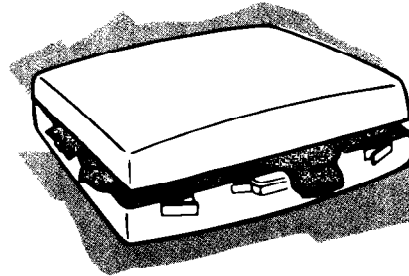

La posición de TUMBLE PRESS quita arrugas de ropa seca, tal como artículos que han estado empacados en una maleta, en un armario, o artículos que no se han sacado de la secadora.

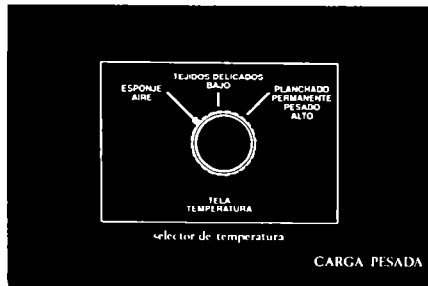

1. Gire el Selector de Temperatura a AIRE DE ESPONJE.
2. Gire el Botón de Control al número de minutos que Ud. quiera en el CICLO DE SECADO POR TIEMPO.
3. Oprima el Botón de Arranque.

**PRECAUCION:** Secar artículos de plástico ó de hule puede dañarlos ó ser un PELIGRO DE INCENDIO.

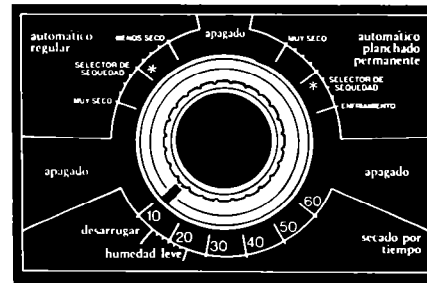

1. Gire el Botón de Control a TUMBLE PRESS.
2. Gire el Selector de Temperatura a PLANCHADO PERMANENTE PESADO ALTO.
3. Oprima el Botón de Arranque.

La carga dará vueltas en aire caliente durante 10 minutos. Entonces el calor se apaga y la secadora sigue dándole vueltas a la carga durante 5 minutos más.

Para mejores resultados, use el TUMBLE PRESS para sólo unas pocas prendas a la vez. Póngalas en perchas, o dóblelas apenas se detenga la secadora.

## Cargas mixtas

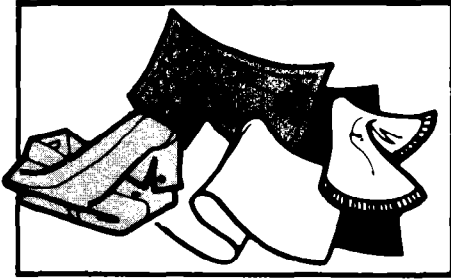

Cuando seque una carga con telas de diferentes tipos y pesos use el ciclo sugerido para las telas más livianas. Cuando la secadora se detenga, saque las prendas secas y vuelva a fijar la posición del control.

Para reducir las arrugas, saque la carga de la secadora apenas deje de dar vueltas. Esto es importante para planchado permanente, tejidos y telas sintéticas.

## Tiempos de secado

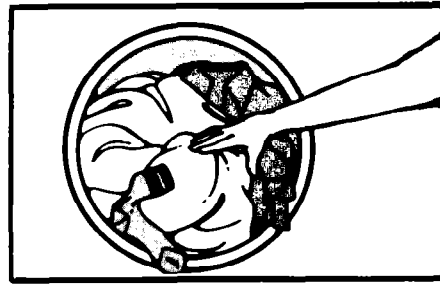

El tiempo de secado variará según:

- la cantidad de humedad en la ropa.
- el tipo y el peso de la tela.
- el tamaño de la carga.
- la temperatura alrededor de la secadora.
- la temperatura del agua del enjuague.
- la cantidad de pelusa en el filtro de pelusa.
- la selección de la temperatura de la secadora.

Por más información, vea la página 6 de su "Guía de la Secadora."



## Señal de pelusa

Limpie el filtro de pelusa **antes de cada carga**. La señal sonará si Ud. no limpia su filtro de pelusa. El tono de silbido le permite saber que el flujo de aire está siendo restringido. Flujo de aire restringido reduce la eficiencia del secado.

Apague la secadora y limpie el filtro de pelusa como se muestra en la siguiente página.



## Filtro de pelusa

Limpie el filtro de pelusa antes de cada carga. Un filtro tapado con pelusa puede aumentar el tiempo de secado y puede ser un PELIGRO DE INCENDIO.

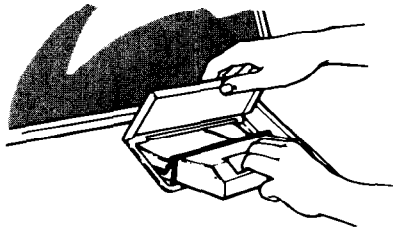

Abra la tapa y quite el filtro de pelusa directamente hacia afuera.

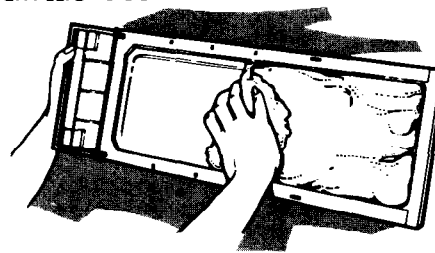

**ENROLLE** la pelusa, quitándola del filtro, con sus dedos.

**NO ENJUAGUE** ni lave el filtro.

Empuja el filtro firmemente de regreso a su lugar.

**PRECAUCION: NO HAGA FUNCIONAR** la secadora sin el filtro de pelusa, o si este está suelto o dañado porque puede causar recalentamiento, puede dañar telas y puede ser un PELIGRO DE INCENDIO.

## Limpieza de la pelusa

Pelusa puede acumularse dentro de la secadora y crear un peligro de incendio. **Debe quitarse esta pelusa cada 2 ó 3 años, o más seguido, dependiendo del uso que se le da a la secadora.**

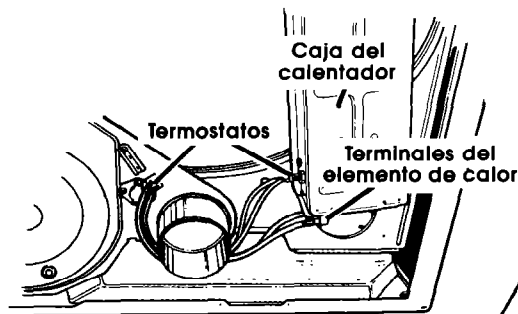

SECADORAS ELECTRICAS

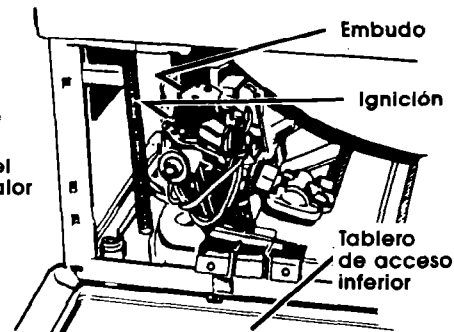

SECADORAS DE GAS

**Sólo una persona calificada debe hacer la limpieza.**

### ADVERTENCIA:

- Evite el peligro de un choque eléctrico – desenchufe el cable de corriente o apague la energía eléctrica.
- Evite heridas o daños – no ponga las manos dentro del gabinete.
- Asegúrese que la secadora esté fría.

1. Quite el tablero de atrás (eléctrica) o el tablero inferior (gas).
2. Evite dañar cables, termostatos, embudo o ignición.
3. Quite la pelusa del área sombreada – vea el dibujo – con un cepillo de cerdas suaves o con una aspiradora.
4. Vuelva a colocar el tablero; reconecte y vuelva a nivelar la secadora.

## Cuidado de su secadora

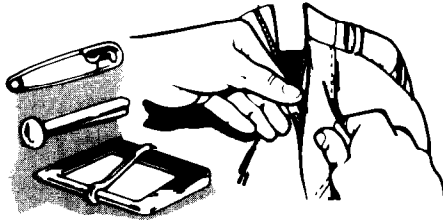

**Quite objetos punzantes** de la ropa antes del secado – alfileres, hebillas, etc. **Cierre los zippers/cierres metálicos.**

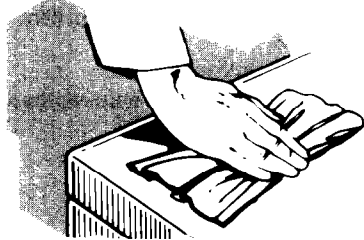

**Limpie cualquier derrame** con un paño húmedo y suave. Si se asientan los derrames pueden opacar o dañar los acabados.

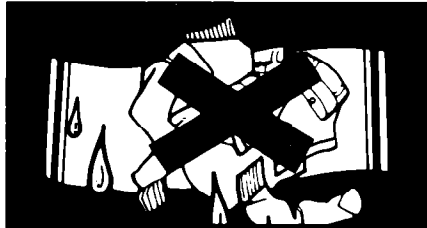

**Nunca** deje ropa mojada o húmeda en su secadora.

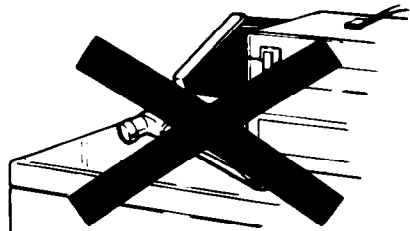

**No se deben poner objetos filosos o pesados** sobre o dentro de la secadora. Revise los bolsillos por tuercas, tornillos, etc.

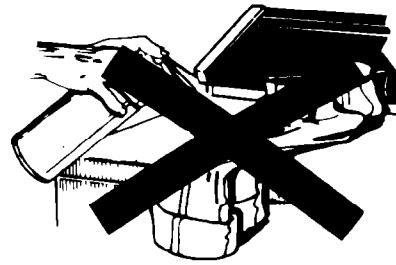

**Algunos productos para pretatados** pueden dañar los botones, la consola y los acabados. No use estos productos encima o cerca de su secadora.

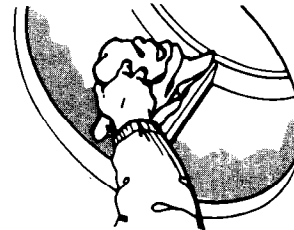

## Limpieza del interior de la secadora



**Antes de limpiar el interior de la secadora, desconecte el cable eléctrico o apague el suministro de electricidad para impedir choques eléctricos.**

Las prendas que contienen tinturas que no son estables, tales como "Denim blue jeans" o de algodón de colores vivos, pueden teñir el interior de la secadora. De suceder esto, limpie usando uno de los métodos siguientes para evitar que se ensucien artículos de cargas subsiguientes.

### **Detergente en polvo para lavado y agua caliente**

Haga una pasta con el detergente y el agua caliente. Ponga la pasta en un paño blando y frote el área hasta que salga todo el exceso de tintura. Limpie cuidadosamente con un paño húmedo. Voltée una carga de paños. —O—

### **Limpiador casero líquido rociador**

Rocíe sobre la mancha. Frote con un paño hasta que salga todo el exceso de tintura. Voltée una carga de paños.

## Cuidados de Vacaciones

- Desenchufe el cable de corriente o apague la energía eléctrica.
- Para secadoras de gas, cierre la válvula de gas.
- Limpie el filtro de pelusa.

# Si necesita servicio técnico o asistencia, le sugerimos que siga estos cuatro pasos:

## 1. Antes de llamar por asistencia...

Problemas de funcionamiento muchas veces resultan de cosas pequeñas que Ud. puede encontrar y componer por sí mismo sin herramientas.

### LA SECADORA NO FUNCIONA:

- ¿Está enchufada?
- ¿Está la puerta bien cerrada?
- ¿Oprimió el Botón de Empezar?
- ¿Ha revisado los fusibles o cortacircuitos de su casa?

### LA SECADORA NO CALIENTA:

- La posición de AIRE no tiene calor.
- Los últimos minutos de las posiciones de calor son sin calor.
- ¿Está abierta la válvula de gas? Si no lo está, gire el Botón de Control a APAGADO. Abra el gas. Espere 5 minutos. Vuelva a ajustar los controles y empiece.
- Una secadora eléctrica usa un cortacircuito ó 2 fusibles. Si un fusible está quemado, puede provocar que la secadora funcione, pero no caliente.

### EL TIEMPO DE SECADO PARECE DEMASIADO

- ¿Está limpio el filtro de pelusa?
- Vea la página 9 de este folleto y la 6 de su "Guía de Secado."

## 2. Si necesita asistencia\*...

Llame al número telefónico de asistencia de servicio COOL-LINE de Whirlpool. Llame gratis desde:

**Estados**  
**continentales** ..... (800) 253-1304  
**Michigan** ..... (800) 632-2243  
**Alaska y Hawaii** ... (800) 253-1121

y hable con uno de nuestros Consultantes entrenados. El Consultante puede informarle como obtener operación satisfactoria de su aparato doméstico, o si servicio técnico es necesario, recomendarle una compañía de servicio capacitada en su área.

## 3. Si necesita servicio\*...



Whirlpool tiene una red nacional de franquicias de Compañías de Servicio TECH-CARE®. Los técnicos de servicio de TECH-CARE están entrenados para cumplir la garantía del producto y proveer servicio después de vencida ésta, en cualquier parte de los Estados Unidos. Para encontrar servicio técnico TECH-CARE en su área, llame a nuestro número telefónico de servicio de asistencia COOL-LINE (vea el paso 2) ó consulte la sección amarilla del directorio telefónico bajo:

APPLIANCES - HOUSEHOLD - MAJOR - SERVICE & REPAIR	ELECTRICAL APPLIANCES - MAJOR - REPAIRING & PARTS
WHIRLPOOL APPLIANCES FRANCHISED TECH-CARE SERVICE	OR WHIRLPOOL APPLIANCES FRANCHISED TECH-CARE SERVICE
SERVICE COMPANIES XYZ SERVICE CO 123 MAPLE ..... 999-9999	SERVICE COMPANIES XYZ SERVICE CO 123 MAPLE ..... 999-9999
OR	
WASHING MACHINES, DRYERS & IRONERS - SERVICING	
WHIRLPOOL APPLIANCES FRANCHISED TECH-CARE SERVICE	
SERVICE COMPANIES XYZ SERVICE CO 123 MAPLE ..... 999-9999	

## 4. Si tiene problemas\*...

Llame a nuestro número telefónico de servicio de asistencia COOL-LINE (vea el paso 2) y hable con uno de nuestros consultantes, ó si lo prefiere escriba a:

Mr. Robert Stanley  
 Division Vice President  
 Whirlpool Corporation  
 2000 US-33 North  
 Benton Harbor, MI 49022

\*Si usted llama o escribe, por favor provea: el número de modelo, número de serie, fecha de compra y una descripción completa del problema. Esta información se necesita para poder responder mejor a su solicitud de asistencia.

FSP es una marca registrada de Whirlpool Corporation para piezas de calidad. Busque éste símbolo de calidad cuando Ud. necesite una pieza de repuesto para su aparato doméstico Whirlpool. Las piezas de repuesto FSP encajarán y trabajarán bien, porque están hechas con las mismas especificaciones exactas usadas para fabricar cada aparato doméstico Whirlpool nueva.



Haciendo su mundo un poco mas fácil.

Pieza Num. 696765 Rev. A  
©1986 Whirlpool Corporation

Impreso en E.E.U.U.

---

ras Automáticas, Secadoras de Ropa, Congeladores, Refrigeradores-Congeladoras, Hacedoras de Hielo, Lavaplatos, Hornos Integrados y Unidades de Superficie, Estufas

