



AIR CONDITIONER

Use & Care Guide

For questions about features, operation/performance, parts accessories
or service call: 1-800-253-1301

In Canada, call for assistance 1-800-461-5681, for installation
and service, call: 1-800-807-6777

ACONDICIONADOR DE AIRE

Manual de uso y cuidado

Si tiene preguntas respecto a las características, funcionamiento,
rendimiento, partes, accesorios o servicio técnico,
llame al: 1-800-253-1301

CLIMATISEUR

Guide d'utilisation et d'entretien

Au Canada, pour assistance composez le : 1-800-461-5681, pour
installation ou service, le : 1-800-807-6777

Table of Contents/Índice/Table des matières 2

PART NO. 8209652

TABLE OF CONTENTS

AIR CONDITIONER SAFETY	3	Changing Air Direction	11
INSTALLATION REQUIREMENTS	4	Saving Energy.....	12
Tools and Parts	4	Normal Sounds.....	12
Location Requirements	4	AIR CONDITIONER CARE	12
Electrical Requirements	5	Cleaning the Air Filter	12
INSTALLATION INSTRUCTIONS	5	Cleaning the Front Panel.....	12
Unpack the Air Conditioner.....	5	Repairing Paint Damage	12
Prepare Air Conditioner for Installation.....	5	Performing Annual Maintenance.....	13
Position the Air Conditioner	6	TROUBLESHOOTING	14
Complete Installation	7	ASSISTANCE OR SERVICE	15
AIR CONDITIONER USE	8	In the U.S.A.	15
Starting Your Air Conditioner - Digital Control	8	In Canada	15
Starting Your Air Conditioner - Rotary Control.....	10	Accessories	15

ÍNDICE

SEGURIDAD DEL ACONDICIONADOR DE AIRE	16	Cómo poner en marcha su acondicionador de aire - Control rotativo	23
REQUISITOS DE INSTALACIÓN	17	Cómo cambiar la dirección del aire	25
Herramientas y piezas.....	17	Ahorro de energía.....	25
Requisitos para la ubicación	17	Sonidos normales.....	25
Requisitos eléctricos	18	CÓMO CUIDAR SU ACONDICIONADOR DE AIRE	25
INSTRUCCIONES DE INSTALACIÓN	18	Limpieza del filtro de aire	25
Desempaque el acondicionador de aire.....	18	Limpieza del panel delantero	26
Prepare el acondicionador de aire para la instalación	18	Reparación de la pintura dañada.....	26
Colocación el acondicionador de aire	19	Mantenimiento anual.....	26
Complete la instalación.....	20	SOLUCIÓN DE PROBLEMAS	27
CÓMO USAR SU ACONDICIONADOR DE AIRE	21	AYUDA O SERVICIO TÉCNICO	29
Cómo poner en marcha su acondicionador de aire - Control digital	21	En los EE.UU.	29
		Accesorios.....	29

TABLE DES MATIÈRES

SÉCURITÉ DU CLIMATISEUR	30	Mise en marche du climatiseur - Module de commande rotatif.....	37
SPÉCIFICATIONS D'INSTALLATION	31	Changement de direction de l'air.....	39
Outils et pièces.....	31	Économie d'énergie	39
Exigences d'emplacement.....	31	Bruits normaux	39
Spécifications électriques	32	ENTRETIEN DU CLIMATISEUR	39
INSTRUCTIONS D'INSTALLATION	32	Nettoyage du filtre à air	39
Déballage du climatiseur.....	32	Nettoyage du panneau avant.....	40
Préparer le climatiseur pour l'installation.....	32	Remise en état de la peinture	40
Positionnement le climatiseur	33	Procéder à l'entretien annuel	40
Pour compléter l'installation	34	DÉPANNAGE	41
UTILISATION DU CLIMATISEUR	35	ASSISTANCE OU SERVICE	43
Mise en marche du climatiseur - Module de commande numérique.....	35	Au Canada.....	43
		Accessoires	43

AIR CONDITIONER SAFETY

Your safety and the safety of others are very important.

We have provided many important safety messages in this manual and on your appliance. Always read and obey all safety messages.



This is the safety alert symbol.

This symbol alerts you to potential hazards that can kill or hurt you and others.

All safety messages will follow the safety alert symbol and either the word "DANGER" or "WARNING." These words mean:

! DANGER

You can be killed or seriously injured if you don't immediately follow instructions.

! WARNING

You can be killed or seriously injured if you don't follow instructions.

All safety messages will tell you what the potential hazard is, tell you how to reduce the chance of injury, and tell you what can happen if the instructions are not followed.

IMPORTANT SAFETY INSTRUCTIONS

WARNING: To reduce the risk of fire, electrical shock or injury when using your air conditioner, follow these basic precautions:

- Plug into a grounded 3 prong outlet.
- Do not use an extension cord.
- Do not remove ground prong.
- Unplug air conditioner before servicing.
- Do not use an adapter.
- Use two or more people to move and install air conditioner.

SAVE THESE INSTRUCTIONS

INSTALLATION REQUIREMENTS

Tools and Parts

Check that you have everything necessary for correct installation. Proper installation is your responsibility.

Tools needed

- Safety glasses
- Flat-blade and Phillips screwdrivers
- Scissors
- Level
- Tape measure
- Drill and $\frac{3}{32}$ in. or smaller bit
- Utility knife

Parts supplied

Check that all parts are included in parts package.

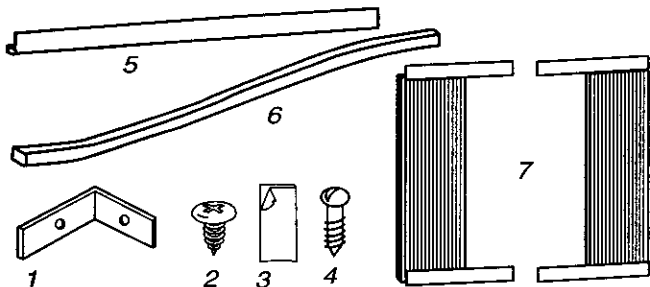

- 1. 1 window-lock bracket
- 2. 6 - #8 x $\frac{3}{8}$ in. round-head screws
- 3. 1 foam adhesive sealer
- 4. 3 - #8 x $\frac{3}{4}$ in. wood screws
- 5. 1 top channel
- 6. 1 foam seal
- 7. 2 side curtains

Location Requirements

IMPORTANT: Observe all governing codes and ordinances.

Check the location where the air conditioner will be installed. Proper installation is your responsibility. Make sure you have everything necessary for correct installation.

The location should provide:

- Grounded electrical outlet within 4 ft (122 cm) of where the power cord exits the air conditioner.

NOTE: Do not use an extension cord.

- Free movement of air to rooms to be cooled.
- A large enough opening for the air conditioner. Installation parts are supplied for double-hung windows.
- Adequate wall support for weight of air conditioner. Air conditioner weighs 51 lbs (23 kg) to 53 lbs (24 kg).

NOTES:

- Do not install the air conditioner in an area where the front panel will be exposed to heat sources that will raise the panel surface temperature above 120°F (50°C).
- Cabinet louvers must not be obstructed. Air must be able to pass freely through the cabinet louvers.
- Your model may differ from the one shown.

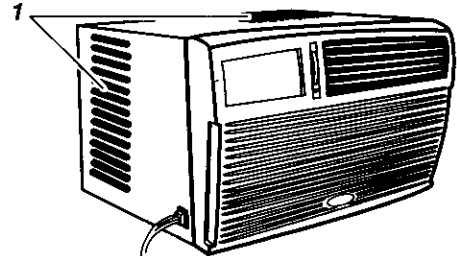

1. Cabinet louvers

Window Installation

Window opening measurements:

- 25 in. (63.5 cm) minimum to 38 in. (96.5 cm) maximum opening width
- 14 in. (35.6 cm) minimum opening height

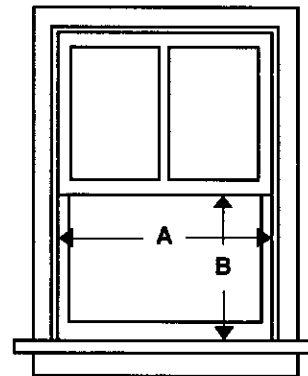

- A. 25 in. (63.5 cm) minimum
- B. 14 in. (35.6 cm) minimum

Electrical Requirements

⚠ WARNING



Electrical Shock Hazard

Plug into a grounded 3 prong outlet.

Do not remove ground prong.

Do not use an adapter.

Do not use an extension cord.

Failure to follow these instructions can result in death, fire, or electrical shock.

In the U.S. only: If codes permit and a separate ground wire is used, it is recommended that a qualified electrician determine that the ground path is adequate.

Check with a qualified electrician if you are not sure air conditioner is grounded.

A three-wire, single-phase, 60-Hz, AC-only, electrical supply is required on a separate circuit. A 15-amp time-delay fuse or circuit breaker is required. Copper wire (14 gauge) is required.

The fuse size must not exceed the circuit rating specified on the model and serial number label. The model and serial number label is located behind the front panel above the coil area.

Specific electrical requirements are listed in the chart. Follow the requirements for the type of plug on the power supply cord.

Power supply cord plug outlet	Wiring requirements
	■ 115 volt (103.5 min. - 126.5 max.)
	■ 0-12 amperes
	■ 15-amp time-delay fuse or circuit breaker
	■ 14 gauge copper wiring

Recommended ground method

For your personal safety, this air conditioner must be grounded. This air conditioner is equipped with a power supply cord having a grounded 3 prong plug. To minimize possible shock hazard, the cord must be plugged into a mating, grounded 3 prong outlet, grounded in accordance with all local codes and ordinances. If a mating outlet is not available, it is the customer's responsibility to have a properly grounded 3 prong outlet installed by a licensed installer.

It is the customer's responsibility:

- To contact a qualified electrical installer.
- To assure that the electrical installation is adequate and in conformance with National Electrical Code, ANSI/NFPA 70 - latest edition, and all local codes and ordinances.

Copies of the standards listed may be obtained from:

National Fire Protection Association
One Batterymarch Park
Quincy, Massachusetts 02269

INSTALLATION INSTRUCTIONS

Unpack the Air Conditioner

⚠ WARNING

Excessive Weight Hazard

Use two or more people to move and install air conditioner.

Failure to do so can result in back or other injury.

Remove packaging materials

- Remove and properly dispose of packaging materials. Remove tape and glue residue from surfaces before turning on the air conditioner. Rub a small amount of liquid dish soap over the adhesive with your fingers. Wipe with warm water and dry.
- Do not use sharp instruments, rubbing alcohol, flammable fluids, or abrasive cleaners to remove tape or glue. These products can damage the surface of your air conditioner.

Prepare Air Conditioner for Installation

- Handle air conditioner with care.
 - Be sure your air conditioner does not fall out of the opening during installation or removal.
 - The place where the power cord exits the air conditioner should be no more than 4 ft (122 cm) from a grounded outlet.
1. Locate provided bags of screws.
 2. Place the top channel on top of the air conditioner, lining up the holes in top channel with the holes on top of air conditioner.

- Using 2 - #8 x 3/8 in. pan-head screws, attach top channel to air conditioner.

NOTE: Your model may differ from the one shown.

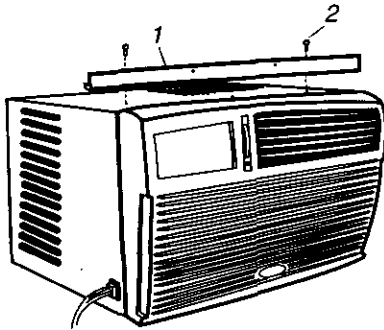

1. Top channel
2. #8 x 3/8 in. pan-head screw

Install side curtains

NOTE: Attach curtains to unit before placing unit in window.

- Remove unit from packaging.
- Locate provided bag of screws.
- Insert top and then bottom of right-hand curtain housing in top and bottom curtain channels on air conditioner.

Top view

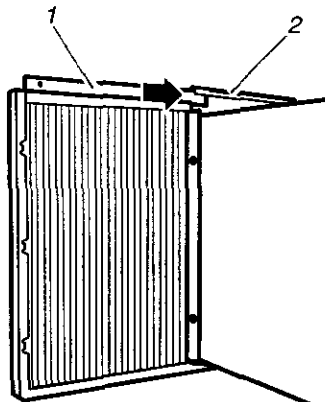

1. Curtain housing
2. Curtain top channel on air conditioner

Bottom view

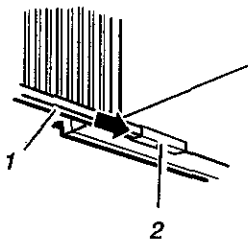

1. Curtain housing
2. Curtain bottom channel on air conditioner

- Extend right-hand curtain outward so you may insert a #8 x 3/8 in. round-head screw through the top hole of the curtain. Using #8 x 3/8 in. screw, screw curtain to top hole in air conditioner cabinet.

NOTE: This screw is required to correctly attach curtain (top to bottom) to the air conditioner cabinet.

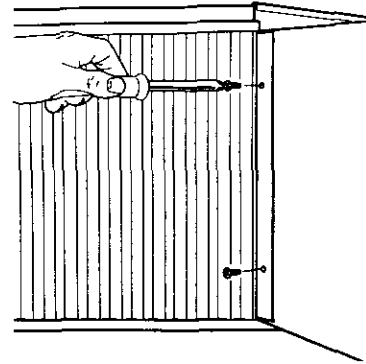

- While the right-hand curtain is still extended, insert screw in the bottom slot of the curtain. Using #8 x 3/8 in. pan-head screw, screw the curtain to the bottom hole in the air conditioner cabinet.
- Slide the curtain housing into the channels as far as it will go.
- Repeat above steps for the left-hand curtain.

Attach foam adhesive seal

Attach foam adhesive seal along the bottom of the curtain bottom channel.

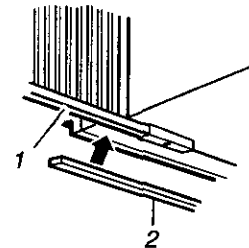

1. Curtain housing
2. Foam adhesive seal

Position the Air Conditioner

⚠ WARNING

Excessive Weight Hazard

Use two or more people to move and install air conditioner.

Failure to do so can result in back or other injury.

- Handle air conditioner with care.
- Be sure your air conditioner does not fall out of the opening during installation or removal.

- The place where the power cord exits the air conditioner should be placed no more than 4 ft (122 cm) from a grounded outlet.
 - Do not block the louvers in the front panel
 - Do not block the louvers on the outside of the air conditioner.
1. Center air conditioner in window. Check that lower rail of air conditioner is behind and against back side of windowsill. Lower window sash to hold cabinet in place.

NOTE: Your model may differ from the one shown.

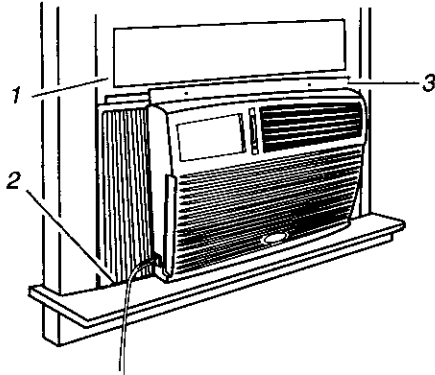

1. Window sash
2. Lower rail behind back side of windowsill
3. Top channel

2. Check that air conditioner cabinet is tilted to the outside so that water will run to the outside. Place level on the top right-hand side of air conditioner cabinet. There should be a tilt to the outside of at least 1/2 bubble.
3. Place level on left-hand side of air conditioner and check that cabinet is tilted properly. If cabinet is not properly positioned, reposition or shim cabinet to provide the proper tilt.

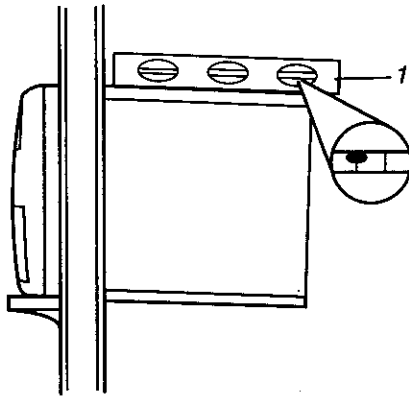

1. Level showing at least 1/2 bubble

Attach side curtains to window

1. Pull left-hand curtain out until it fits into the window channel. Repeat with right-hand curtain.
2. Insert one of the #8 x 3/4 in. slotted wood screws through left-hand curtain and into the window channel to fasten the curtain to the window sash.

3. Repeat for the right-hand curtain.

NOTE: Your model may differ from the one shown.

Front view

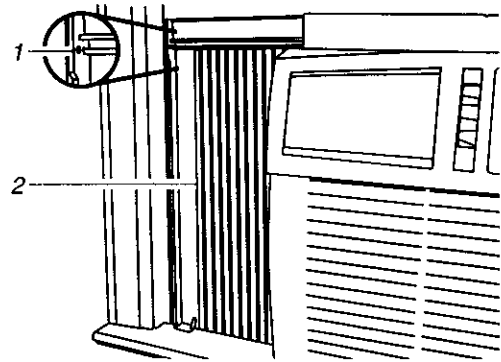

1. Hole in #8 x 3/4 in. slotted wood screw
2. Side curtain

Top view

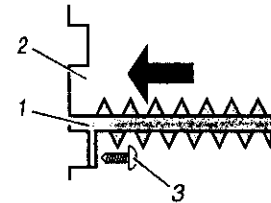

1. Side curtain against window channel
2. Window channel
3. #8 x 3/4 in. slotted wood screw

Complete Installation

1. Place window-lock bracket on top of lower window and against upper window sash.
2. Use a 3/32 in. drill bit to drill a starter hole through the hole in the bracket.
3. Attach window-lock bracket to window sash with one of the #8 x 3/4 in. slotted wood screws to secure window in place.

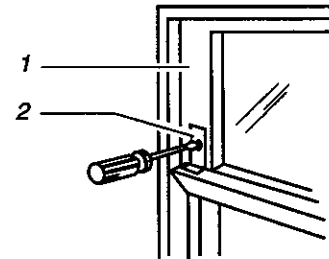

1. Upper window sash
2. Window-lock bracket

- Insert foam seal behind the top of the lower window sash and against the glass of the upper window.

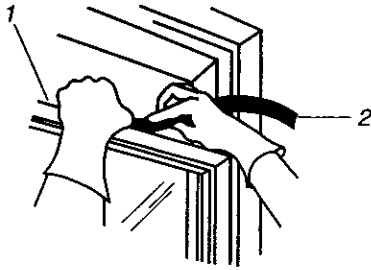

1. Top of lower window sash
2. Foam seal

⚠ WARNING



Electrical Shock Hazard

Plug into a grounded 3 prong outlet.

Do not remove ground prong.

Do not use an adapter.

Do not use an extension cord.

Failure to follow these instructions can result in death, fire, or electrical shock.

- Plug into a grounded 3 prong outlet.

AIR CONDITIONER USE

Operating your air conditioner properly helps you to obtain the best possible results.

This section explains proper air conditioner operation.

IMPORTANT:

- If you turn off the air conditioner, wait at least 3 minutes before turning it back on. This prevents the air conditioner from blowing a fuse or tripping a circuit breaker.
- Do not try to operate your air conditioner in the cooling mode when outside temperature is below 65°F (18°C). The inside evaporator coil will freeze up, and the air conditioner will not operate properly.

NOTE: In the event of a power failure, your air conditioner will not operate at the previous settings when the power is restored.

Starting Your Air Conditioner - Digital Control

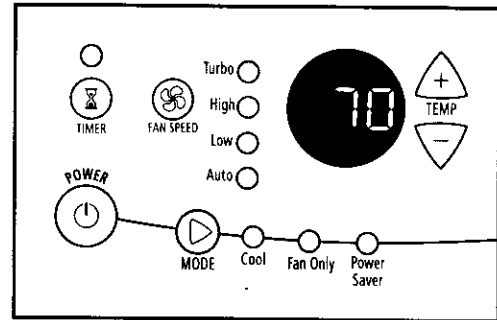

- Press POWER to turn on air conditioner.



NOTE: When air conditioner is turned on for the first time after it is plugged in, it will display the default settings: Cool mode, Turbo fan speed, 72°F (22°C). When it is turned on at all other times, it will display the previous settings.

- Select mode. See "Mode."
- Select fan speed. See "Fan Speed."
- Set temperature. See "Temperature."

Mode

- Press MODE until you see the indicator light come on for the desired setting.
- Choose COOL, FAN ONLY or POWER SAVER.
 - Cool** - Cools room. You can select fan speed by pressing Fan Speed. You can then adjust the temperature by pressing the up or down arrow buttons.
 - Fan Only** - Only the fan runs. The display shows "FO" (fan only).

NOTE: Fan runs on Turbo speed only.
 - Power Saver** - Fan and compressor run only when cooling is needed. Fan stops running when room temperature matches the Temperature control setting. Compressor restarts in 3 minutes after the unit stops. Compressor will not stop running for the first 6 minutes after restarting unless unit is turned off.

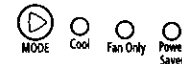

Fan Speed

NOTE: The Fan Speed button will operate only when the Cool or Power Saver mode has been selected.

- Press FAN SPEED until you see the indicator light for the desired setting.
- Choose TURBO, HIGH, LOW or press AUTO.
 - Turbo** - for maximum cooling
 - High** - for normal cooling
 - Low** - for sleeping comfort

- Auto - Cools room while it automatically controls fan speed. You cannot change the fan speed, but you can adjust the temperature by pressing the plus or minus TEMP button.

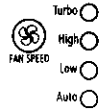

Temperature

- Press the plus TEMP button to raise the temperature 1° until it reaches 86°F (30°C).



- Press the minus TEMP button to lower the temperature 1° until it reaches 64°F (18°C).

Timer Delay

To set the Timer for a 1- to 24-hour delay until the air conditioner turns off (the air conditioner must be On):

1. Press TIMER. Indicator light will flash.



2. Press the plus or minus TEMP button to change the delay time from 1 to 24 hours.
3. Press TIMER again or wait 10 seconds. Indicator light will remain on.

To set the Timer to turn on the air conditioner, keeping previous settings:

1. Turn off air conditioner.
2. Press TIMER. Indicator light will flash.
3. Press the plus or minus TEMP button to change delay time (1 to 24 hours).
4. Press TIMER again or wait 10 seconds. Indicator light will remain on.

To set the Timer to turn on the air conditioner, changing the previous settings:

1. Turn air conditioner on.
2. Adjust MODE to Cool, Fan Only, or Power Saver.
3. Adjust FAN SPEED to Turbo, High or Low, or press Auto.
4. Adjust temperature between 64°F (18°C) and 86°F (30°C).
5. Turn off air conditioner.
6. Press TIMER. Indicator light will flash.
7. Press the plus or minus TEMP button to change delay time (1 to 24 hours).
8. Press TIMER again or wait 10 seconds. Indicator light will remain on.

To clear Timer delay program:

NOTE: Air conditioner can be either on or off.

Press and hold TIMER for 3 seconds. Indicator light will shut off.

To see the remaining time (in hours):

1. Press TIMER once after it has been programmed.
2. While the display is showing the remaining time, you can press the plus or minus TEMP button to increase or decrease the time.

To operate air conditioner with remote control

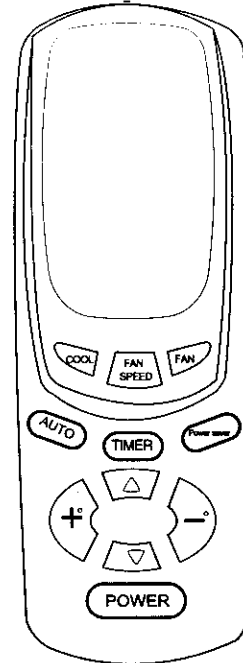

NOTE: Two AAA batteries (not included) power the remote control. Replace batteries after 6 months of use, or when the remote control starts to lose power. Be sure to install batteries with correct polarity. Screwdriver required to remove battery cover.

To turn the air conditioner on or off:

Press POWER.

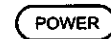

To select the mode:

Press COOL, FAN, or POWER SAVER.

- Fan - fan speed is set to Turbo only.
- Cool or Power Saver - fan speed can be adjusted.



To select the fan speed (Cool or Power Saver mode only):

Press FAN SPEED for Turbo, High or Low or press AUTO.



To raise the temperature:

Press the plus button to raise the temperature 1° until it reaches 86°F (30°C).



To lower the temperature:

Press the minus button to lower the temperature 1° until it reaches 64°F (18°C).



To set Timer for a 1- to 24-hour delay before air conditioner is turned off (air conditioner must be On):

1. Press **TIMER**. Indicator light on air conditioner control panel will flash.



2. Press the plus or minus button to change the delay time from 1 to 24 hours.
3. Press **TIMER** again or wait 10 seconds. Indicator light on air conditioner control panel will remain on.

To set Timer to turn on air conditioner, keeping previous settings:

1. Turn off air conditioner.
2. Press **TIMER**. Indicator light on air conditioner control panel will flash.
3. Press the plus or minus button to change delay time (1 to 24 hours).
4. Press **TIMER** again or wait 10 seconds. Indicator light on air conditioner control panel will remain on.

To set Timer to turn on air conditioner, changing the previous settings:

1. Turn on air conditioner.
2. Adjust **MODE** to Cool, Fan Only, or Power Saver.
3. Adjust **FAN SPEED** to Turbo, High or Low, or press Auto.
4. Adjust temperature between 64°F (18°C) and 86°F (30°C).
5. Turn off air conditioner.
6. Press **TIMER**. Indicator light on air conditioner control panel will flash.
7. Press the plus or minus button to change delay time (1 to 24 hours).
8. Press **TIMER** again or wait 10 seconds. Indicator light on air conditioner control panel will remain on.

Starting Your Air Conditioner - Rotary Control

Model 1

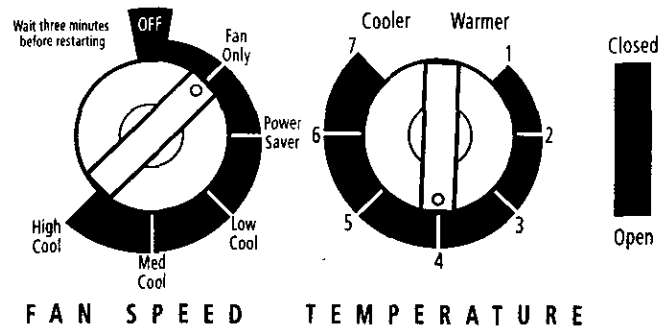

Model 2

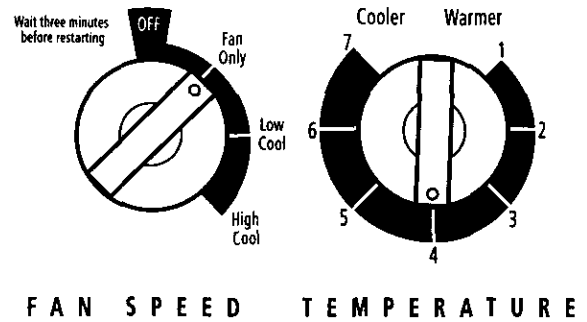

Model 3

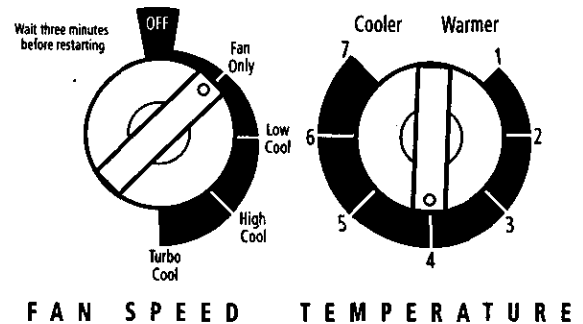

1. Set exhaust control. See "Exhaust Control (on some models)."
2. Select the fan speed. See "Fan Speed."
3. Set temperature. See "Temperature."

Exhaust Control (on some models)

1. The Exhaust control **CLOSED** for maximum continuous cooling. The Exhaust control set to **OPEN** allows you to draw stale or smoky air from the room.
 - Open - to exhaust room air to the outside.

- Closed - to circulate room air.

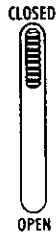

NOTE: The Exhaust control will function only when the Fan Speed is operating.

Fan Speed

Set FAN SPEED to the desired setting. When the air conditioner is operating at Low Cool, High Cool (on some models), Med Cool (on some models) or Turbo Cool (on some models), the fan circulates air continuously.

- Turbo Cool (on some models) - for maximum cooling
- High Cool (on some models) - for normal to maximum cooling (depending on model)
- Med Cool (on some models) - for normal cooling
- Low Cool - for sleeping comfort
- Power Saver (on some models) - Fan run only when cooling is needed. Fan and compressor stop running when room temperature matches the Temperature control setting.
- Fan Only - to move air continuously without cooling

Model 1

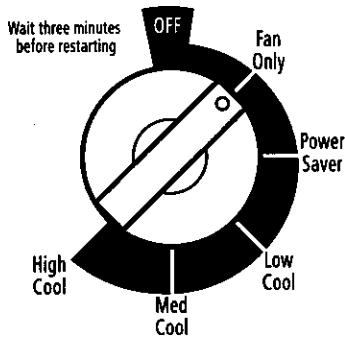

Model 2

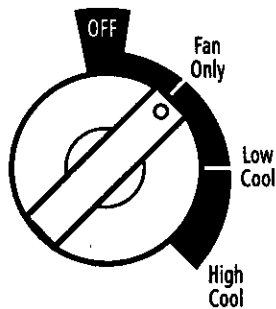

Model 3

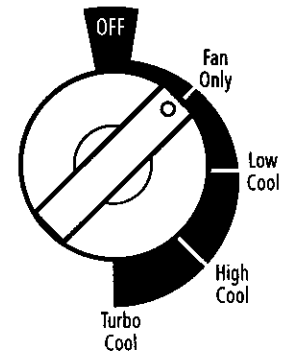

Temperature

Turn the TEMPERATURE control to a mid-setting. Adjust the air conditioner's performance by turning the Temperature control clockwise for maximum cooling. For less cooling, turn the TEMPERATURE control counterclockwise. Experiment to find the setting that suits you best.

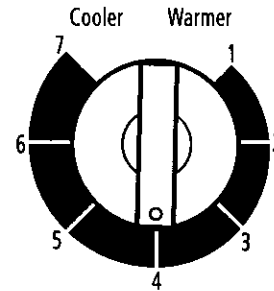

Changing Air Direction

Roll the wheel or use the tab, depending on model, to direct the air right or left. Rotate the whole cartridge to direct air up, down or straight ahead.

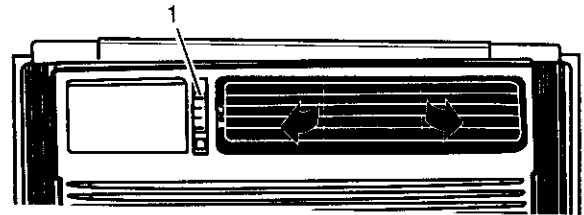

1. Wheel

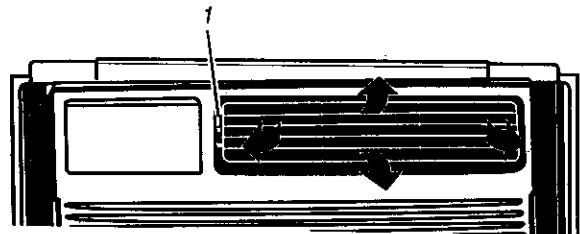

1. Tab



1. Cartridge

Saving Energy

Along with using Power Saver (on some models), there are many things you can do to help save energy.

- Improve your home's insulation. Seal doors and windows. Close fireplace flue.
- Close blinds or drapes on the sunny side of your house. Add awnings.
- Make sure drapes or furniture do not block airflow from your air conditioner.
- Turn off lights and appliances when they are not needed.
- Ventilate your attic. High temperatures in the attic add to the air conditioner's cooling load.
- Try not to use heat-producing appliances during the hottest part of the day.
- Keep heat registers and cool-air returns closed.
- Use exhaust vent fans while cooking, doing laundry, or bathing.

Normal Sounds

When your air conditioner is operating normally, you may hear sounds such as:

- Droplets of water hitting the condenser, causing a pinging or clicking sound. The water droplets help cool the condenser.
- Air movement from the fan.
- Clicks from the thermostat cycle.
- Vibrations or noise due to poor wall or window construction.
- A high-pitched hum or pulsating noise caused by the modern high-efficiency compressor cycling on and off.

AIR CONDITIONER CARE

Your new air conditioner is designed to give you many years of dependable service. This section tells you how to clean and care for your air conditioner properly. Call your local authorized dealer for an annual checkup. Remember... the cost of this service call is your responsibility.

Cleaning the Air Filter

The air filter is removable for easy cleaning. A clean filter helps remove dust, lint, and other particles from the air and is important for best cooling and operating efficiency. Check the filter every 2 weeks to see whether it needs cleaning.

NOTE: Do not operate the air conditioner without the filter in place.

Style 1

1. Turn off air conditioner.
2. Remove air filter by sliding filter out from either side of unit.

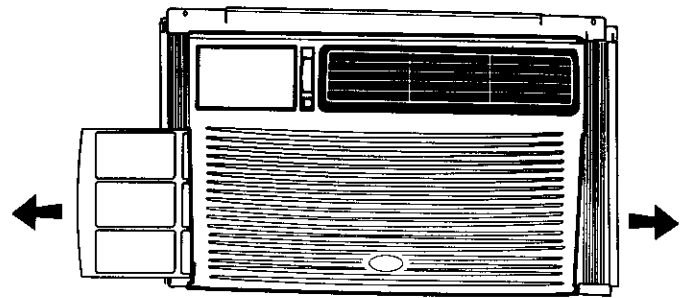

Filter may be removed from either side.

3. Use a vacuum cleaner to clean air filter. If air filter is very dirty, wash it in warm water with a mild detergent. Do not wash air filter in the dishwasher or use any chemical cleaners. Air dry filter completely before replacing to ensure maximum efficiency.
4. Replace air filter by sliding filter back into either side of unit.

Style 2

1. Turn off air conditioner.
2. Remove air filter by pulling down on the indents in the top of filter door and sliding air filter up and out. Filter door is not removable.

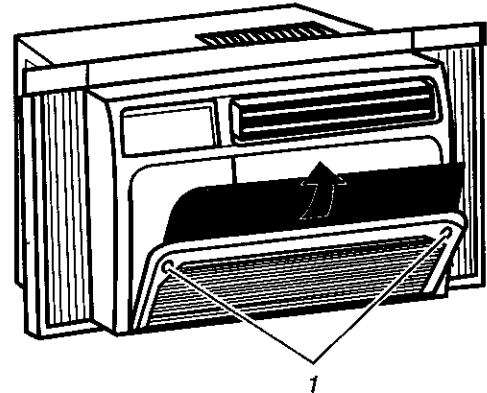

1. Indents

3. Use a vacuum cleaner to clean air filter. If air filter is very dirty, wash it in warm water with a mild detergent. Do not wash air filter in the dishwasher or use any chemical cleaners. Air dry filter completely before replacing to ensure maximum efficiency.
4. Replace air filter by sliding filter down into filter door and closing filter door.

Cleaning the Front Panel

1. Unplug air conditioner or disconnect power.
2. Clean front panel with a soft, damp cloth.
3. Air dry front panel completely.
4. Plug in air conditioner or reconnect power.

Repairing Paint Damage

Check once or twice a year for paint damage. This is very important, especially in areas near oceans or where rust is a problem. If needed, touch up with a good grade enamel paint.

NOTE: To reduce paint damage during the winter, install a heavy-duty cover over air conditioner cabinet. For information on ordering a heavy-duty cover, see "Accessories" section.

Performing Annual Maintenance

⚠ WARNING



Electrical Shock Hazard

Disconnect power before servicing.
Replace all parts and panels before operating.
Failure to do so can result in death or electrical shock.

⚠ WARNING

Excessive Weight Hazard

Use two or more people to move and install air conditioner.
Failure to do so can result in back or other injury.

Your air conditioner needs annual maintenance to help ensure steady, top performance throughout the year. Call your local authorized dealer to schedule an annual checkup. The expense of an annual inspection is your responsibility.

OR

If you are familiar with electrical appliances, you can do the cleaning and maintenance yourself. If you choose to do so, follow these steps:

1. Unplug air conditioner or disconnect power.
2. Remove air conditioner from window.
3. To remove front panel, pull knobs off (on some models).
4. Remove 2 screws from each side and 2 screws from bottom (on some models) of front panel.
5. Pull panel out and away from cabinet.
6. Slide curtains out to fullest width (on some models). From the back side, remove the Phillips-head screws which attach curtains to cabinet.

7. Remove the Phillips-head screws which attach the top channel to the cabinet and slotted hex-head screws from the sides of cabinet.

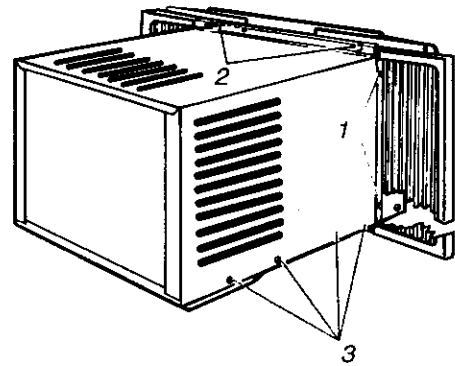

1. Phillips-head screws attached to curtains
2. Phillips-head screws in top channel
3. Slotted-hex screws in side of cabinet

NOTE: Do not lift, push, or pull on any expanded polystyrene (foam) from inside the air conditioner.

8. Holding cabinet on both sides, carefully lift cabinet off base. Watch out for sharp metal fins on the front and rear coils.
9. Wrap fan motor, capacitor terminals, electrical control box, and compressor terminals in plastic film and make sure no water or other liquid gets inside any of these parts. It could damage the air conditioner.
10. Carefully clean and hose out base, condenser coil, evaporator coil, and condensate pan. Clean at least once a year or more often if the condenser and evaporator coils and pan collect dirt, sand, leaves, insects, or algae. Also, clean if you detect an odor coming from the air conditioner.

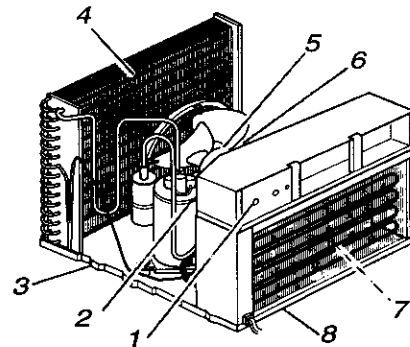

- | | |
|---------------------------|------------------------|
| 1. Electrical control box | 5. Fan motor |
| 2. Compressor terminals | 6. Capacitor terminals |
| 3. Base | 7. Evaporator coil |
| 4. Condenser coil | 8. Condensate pan |

11. Remove plastic film from motor and electrical parts.
12. Replace cabinet on air conditioner. Reattach top channel, side curtains and front panel. Tighten all screws.
13. Replace front panel by inserting top of panel into cabinet, then push bottom of panel into cabinet.
14. Replace screws and knobs (on some models).

NOTE: Wait 24 hours before starting air conditioner again. This allows time for all areas to dry out.

15. Plug in air conditioner or reconnect power.

TROUBLESHOOTING

You can solve many common air conditioner problems easily, saving you the cost of a service call. Try the suggestions below to see whether you can solve your problem without outside help.

Air conditioner will not operate.

- **The power supply cord is unplugged.** Plug into a grounded 3 prong outlet. See "Electrical Requirements."
- **A household fuse has blown or circuit breaker has tripped.** Replace the fuse or reset the circuit breaker. Plug into a grounded 3 prong outlet. See "Electrical Requirements."
- **Depending on model, the Power button has not been pressed or the Fan Speed control is turned to Off.** Press POWER button or turn the FAN SPEED control to an active setting.
- **The local power has failed.** Wait for power to be restored.

Air conditioner blows fuses or trips circuit breakers.

- **Too many appliances are being used on the same circuit.** Unplug or relocate appliances that share the same circuit.
- **Time-delay fuse or circuit breaker of the wrong capacity is being used.** Replace with a time-delay fuse or circuit breaker of the correct capacity. See "Electrical Requirements."
- **An extension cord is being used.** Do not use an extension cord with this or any other appliance.
- **You are trying to restart the air conditioner too soon after turning the unit off.** Wait at least 3 minutes after turning the unit off before trying to restart the air conditioner.

Air conditioner seems to run too much.

- **The current air conditioner replaced an older model.** The use of more efficient components may cause the air conditioner to run longer than an older model, but the total energy consumption will be less. Newer air conditioners do not emit the "blast" of cold air you may be accustomed to from older units, but this is not an indication of lesser cooling capacity or efficiency. Refer to the efficiency rating (EER) and capacity rating (in BTUs/hr.) marked on the air conditioner.
- **The air conditioner is in a heavily occupied room, or heat-producing appliances are in use in the room.** Use exhaust vent fans while cooking or bathing and try not to use heat-producing appliances during the hottest part of the day. A higher capacity air conditioner may be required, depending on the size of the room being cooled.

Air conditioner cycles on and off too much or does not cool.

- **The MODE is set to POWER SAVER (on some models).** Use Power Saver only when you are away from home or asleep, since the fan does not circulate the room air continuously. Use LOW, HIGH or TURBO for your best comfort.
- **The air conditioner is not properly sized for your room.** Check the cooling capabilities of your room air conditioner. Room air conditioners are not designed to cool multiple rooms.
- **The filter is dirty or obstructed by debris.** Clean the filter.
- **The inside evaporator and outside condenser coils are dirty or obstructed by debris.** See "Performing Annual Maintenance."
- **There is excessive heat or moisture (open container cooking, showers, etc.) in the room.** Use a fan to exhaust heat or moisture from the room. Try not to use heat-producing appliances during the hottest part of the day.
- **The louvers are blocked.** Install the air conditioner in a location where the louvers are free from curtains, blinds, furniture, etc.
- **The outside temperature is below 65°F (18°C).** Do not try to operate your air conditioner in the cooling mode when the outside temperature is below 65°F (18°C).
- **The temperature of the room you are trying to cool is extremely hot.** Allow extra time for the air conditioner to cool off a very hot room.
- **Windows or doors to the outside are open.** Close all windows and doors.
- **The Exhaust control is set to OPEN (on some models).** Push the Exhaust control CLOSED for maximum cooling.
- **Depending on model, the Temp/Time or Temperature control is not at a cool enough setting.** Adjust the TEMP/TIME control to a cooler setting by pressing the minus button to reduce the temperature or adjust the TEMPERATURE control to a cooler setting by turning the knob clockwise. Set the FAN SPEED control to highest setting (TURBO or HIGH, depending on model).
- **The air conditioner is installed on the sunny side of your house.** Install your air conditioner in a more shaded window.

Water drips from cabinet into your house.

- **The air conditioner is not properly leveled.** The air conditioner should slope slightly downward toward the outside. Level the air conditioner to provide a downward slope toward the outside to ensure proper drainage. See the Installation Instructions. Reposition or shim the cabinet as necessary.

NOTE: Do not drill a hole in the bottom of the metal base and condensate pan.

ASSISTANCE OR SERVICE

Before calling for assistance or service, please check "Troubleshooting." It may save you the cost of a service call. If you still need help, follow the instructions below.

When calling, please know the purchase date and the complete model and serial number of your appliance. This information will help us to better respond to your request.

If you need replacement parts

If you need to order replacement parts, we recommend that you only use factory-authorized replacement parts. These replacement parts will fit right and work right because they are made with the same precision used to build every new appliance.

To locate factory-authorized replacement parts in your area, call our Customer Interaction Center telephone number or your nearest designated service center.

In the U.S.A.

Call the Customer Interaction Center toll free: **1-800-253-1301**.

Our consultants provide assistance with:

- Features and specifications on our full line of appliances.
- Installation information.
- Use and maintenance procedures.
- Accessory and repair parts sales.
- Specialized customer assistance (Spanish speaking, hearing impaired, limited vision, etc.).
- Referrals to local dealers, repair parts distributors, and service companies. Our service technicians are trained to fulfill the product warranty and provide after-warranty service, anywhere in the United States.

To locate the authorized service company in your area, you can also look in your telephone directory Yellow Pages.

For further assistance

If you need further assistance, you can write with any questions or concerns at:

Customer Interaction Center
553 Benson Road
Benton Harbor, MI 49022-2692

Please include a daytime phone number in your correspondence.

In Canada

For product related questions, please call our Customer Interaction Center toll free: **1-800-461-5681**
Monday to Friday 8:00 a.m. - 6:00 p.m. (EST).
Saturday 8:30 a.m. - 4:30 p.m. (EST).

Our consultants provide assistance with:

- Features and specifications on our full line of appliances.
- Referrals to local dealers.

For parts, accessories and service in Canada

Call **1-800-807-6777**. Our service technicians are trained to fulfill the product warranty and provide after-warranty service, anywhere in Canada.

For further assistance

If you need further assistance, you can write with any questions or concerns at:

Customer Interaction Center
1901 Minnesota Court
Mississauga, Ontario L5N 3A7

Please include a daytime phone number in your correspondence.

Please record your model's information.

Whenever you call to request service on your appliance, you need to know your complete model number and serial number. You can find this information on the model and serial number label. See "Electrical Requirements" for model and serial number location.

Please record the model and serial number information below. Also, record the purchase date of your appliance and the store's name, address, and telephone number.

Model Number _____

Serial Number _____

Purchase Date _____

Store Name _____

Store Address _____

Store Phone _____

Keep this book and the sales slip together for future reference.

Accessories

You can order the following accessories for your air conditioner from your local authorized dealer or by calling **1-800-253-1301** from anywhere in the U.S.A.

Replacement air filters

A good, clean air filter is important for best cooling with least energy consumption. Your air filter should be cleaned regularly. See "Air Conditioner Care" for cleaning instructions. We suggest you replace your air filter once a year.

Heavy-duty cover

If you decide to leave your air conditioner installed during the winter, a heavy-duty cover will help protect your air conditioner and reduce drafts. The outdoor cover protects against cold drafts through the unit's air passages and protects the cabinet from snow, rain, sleet, rust, and dust.

SEGURIDAD DEL ACONDICIONADOR DE AIRE

Su seguridad y la seguridad de los demás es muy importante.

Hemos incluido muchos mensajes importantes de seguridad en este manual y en su electrodoméstico. Lea y obedezca siempre todos los mensajes de seguridad.



Este es el símbolo de advertencia de seguridad.

Este símbolo le llama la atención sobre peligros potenciales que pueden ocasionar la muerte o una lesión a usted y a los demás.

Todos los mensajes de seguridad irán a continuación del símbolo de advertencia de seguridad y de la palabra "PELIGRO" o "ADVERTENCIA". Estas palabras significan:

! PELIGRO

Si no sigue las instrucciones de inmediato, usted puede morir o sufrir una lesión grave.

! ADVERTENCIA

Si no sigue las instrucciones, usted puede morir o sufrir una lesión grave.

Todos los mensajes de seguridad le dirán el peligro potencial, le dirán cómo reducir las posibilidades de sufrir una lesión y lo que puede suceder si no se siguen las instrucciones.

INSTRUCCIONES IMPORTANTES DE SEGURIDAD

ADVERTENCIA: Para reducir el riesgo de incendio, choque eléctrico o lesiones personales al usar su acondicionador de aire, siga estas precauciones básicas:

- Conecte a un contacto de pared de conexión a tierra de 3 terminales.
- No quite el terminal de conexión a tierra.
- No use un adaptador.
- No use un cable eléctrico de extensión.
- Desconecte el acondicionador de aire antes de darle servicio.
- Use dos o más personas para mover e instalar el acondicionador de aire.

CONSERVE ESTAS INSTRUCCIONES

REQUISITOS DE INSTALACIÓN

Herramientas y piezas

Verifique si tiene todo lo necesario para una instalación correcta. La instalación adecuada es responsabilidad suya.

Herramientas necesarias

- Anteojos protectores
- Destornilladores Phillips y de hoja plana
- Nivel
- Tijeras
- Cinta para medir
- Taladro y una broca de $\frac{3}{32}$ pulg. o más pequeña
- Cuchillo para uso general

Piezas suministradas

Verifique que estén todas las piezas en el paquete de piezas.

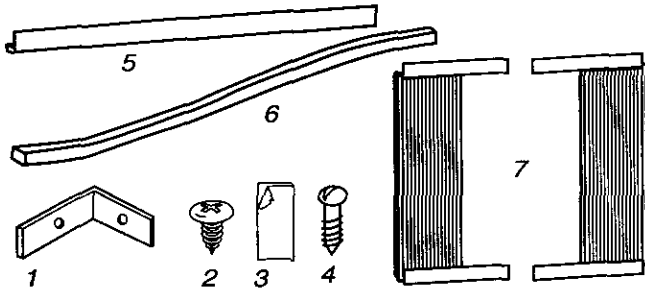

1. 1 soporte de seguridad para la ventana
2. 6 tornillos de cabeza redonda #8 x $\frac{3}{8}$ pulg.
3. 1 sellador adhesivo de espuma
4. 3 tornillos para madera #8 x $\frac{3}{4}$ pulg.
5. 1 ranura superior
6. 1 obturador de espuma
7. 2 cortinas laterales

Requisitos para la ubicación

IMPORTANTE: Observe todos los códigos y reglamentos aplicables.

Verifique el lugar donde se instalará el acondicionador de aire. La instalación correcta es su responsabilidad. Asegúrese de que tiene todo lo necesario para una instalación correcta.

El lugar debe tener:

- Tomacorriente puesto a tierra a 4 pies (122 cm) de la parte donde el cable eléctrico sale del acondicionador de aire.
NOTA: No use un cable eléctrico de extensión.
- Libertad de movimiento del aire a las habitaciones que desea enfriar.
- Una abertura con la amplitud suficiente para el acondicionador de aire. Se incluyen piezas de instalación para ventanas de guillotina.
- Soporte adecuado en la pared para el peso del acondicionador de aire. El acondicionador de aire pesa de 51 lbs (23 kg) a 53 lbs (24 kg).

NOTAS:

- No instale el acondicionador de aire en un área donde el panel delantero esté expuesto a fuentes de calor que aumenten la temperatura de la superficie del panel a un nivel superior a los 120°F (50°C).
- No deben obstruirse las rejillas del gabinete. El aire debe circular libremente a través de las rejillas del gabinete.
- Su modelo podría variar del modelo mostrado.

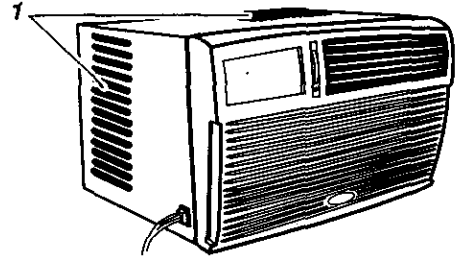

1. Rejillas del gabinete

Instalación en la ventana

- El ancho de la abertura debe ser de 25 pulg. (63,5 cm) mínimo a 38 pulg. (96,5 cm) máximo.
- La altura mínima de la abertura debe ser de 14 pulg. (35,6 cm).

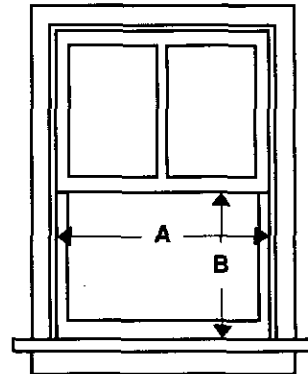

A. 25 pulg. (63,5 cm) mínimo
B. 14 pulg. (35,6 cm) mínimo

Requisitos eléctricos

⚠ ADVERTENCIA



Peligro de Choque Eléctrico

Conecte a un contacto de pared de conexión a tierra de 3 terminales.

No quite el terminal de conexión a tierra.

No use un adaptador.

No use un cable eléctrico de extensión.

No seguir estas instrucciones puede ocasionar la muerte, incendio o choque eléctrico.

Solamente en los EE.UU.: si los códigos lo permiten y se utiliza un alambre de puesta a tierra separado, se recomienda que un electricista calificado determine si la trayectoria de la puesta a tierra es adecuada.

Consulte con un electricista calificado para asegurarse de que el acondicionador de aire está debidamente puesto a tierra.

Se requiere un suministro eléctrico monofásico de tres alambres, de 60 Hz, sólo de CA, en un circuito separado. Se requiere un fusible de retardo de 15 amperios o un disyuntor. Use solamente alambre de cobre (calibre #14).

El tamaño del fusible no debe exceder la clasificación del circuito especificada en la etiqueta de modelo y serie. La etiqueta de modelo y serie se encuentra detrás del panel delantero, sobre el área del serpentín.

Los requisitos eléctricos específicos se indican en la tabla. Siga los requisitos para el tipo de enchufe en el cordón de alimentación eléctrica.

Tomacorriente para la clavija del cordón eléctrico

Requisitos de cableado



- 115 voltios (103,5 mín. - 126,5 máx.)
- 0-12 amperios
- Fusible de retardo de 15 amperios o disyuntor
- Alambre de cobre calibre #14

Método recomendado para la puesta a tierra

Para su seguridad personal, este acondicionador de aire debe ser puesto a tierra. Este acondicionador de aire está equipado con un cable de suministro de energía provisto de un enchufe con tres terminales. Para reducir a un mínimo el peligro de posibles choques eléctricos, el cable debe ser enchufado en un contacto apropiado de pared de tres terminales conectado a tierra de acuerdo con todos los códigos y reglamentos locales. Si no se dispone de un tomacorriente apropiado, es responsabilidad del cliente hacer instalar un contacto con tres terminales debidamente puesto a tierra por un instalador con licencia.

Es responsabilidad del cliente:

- Llamar a un instalador eléctrico calificado.
- Asegurarse de que la instalación eléctrica sea adecuada y esté hecha de acuerdo con el Código Nacional Eléctrico, ANSI/NFPA 70, última edición, y todos los códigos y reglamentos locales.

Pueden obtenerse copias de las normas señaladas en:

National Fire Protection Association
One Batterymarch Park
Quincy, Massachusetts 02269

INSTRUCCIONES DE INSTALACIÓN

Desempaque el acondicionador de aire

⚠ ADVERTENCIA

Peligro de Peso Excesivo

Use dos o más personas para mover e instalar el acondicionador de aire.

No seguir esta instrucción puede ocasionar una lesión en la espalda u otro tipo de lesiones.

Quite los materiales de empaque

- Quite y deshágase debidamente de todos los materiales de embalaje. Quite las cintas y los residuos de goma del acondicionador de aire antes de encenderlo. Frote un poco de detergente líquido para vajillas sobre el adhesivo con los dedos. Limpie con agua tibia y seque.
- No use instrumentos filosos, alcohol para fricciones, líquidos inflamables o productos de limpieza abrasivos para eliminar los restos de cinta o goma. Estos productos pueden dañar la superficie de su acondicionador de aire.

Prepare el acondicionador de aire para la instalación

- Trate el acondicionador de aire con cuidado.
 - Asegúrese de que el acondicionador de aire no se caiga de la abertura durante la instalación o al quitarlo.
 - La parte de donde sale el cordón eléctrico del acondicionador de aire debe colocarse a no más de 4 pies (122 cm) de un tomacorriente puesto a tierra.
1. Ubique las bolsas provista con tornillos.
 2. Coloque el canal superior en la parte superior del acondicionador de aire, alineando los orificios en el canal superior con los orificios en la parte superior del acondicionador de aire.

- Utilice 2 tornillos de cabeza de cono achatado #8 x 3/8 pulg. para fijar el canal superior al acondicionador de aire.

NOTA: Su modelo podría variar del modelo mostrado.

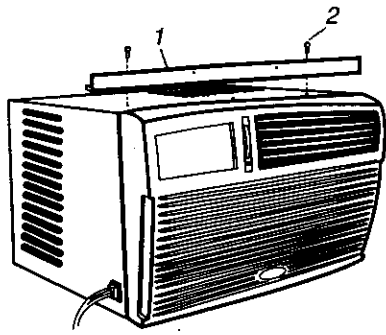

- Canal superior
- Tornillo de cabeza de cono achatado #8 x 3/8 pulg.

- Extienda la cortina derecha hacia fuera de manera que pueda insertar un tornillo de cabeza redonda #8 x 3/4 pulg. a través del orificio del superior de la cortina. Con el tornillo #8 x 3/4 pulg., atornille la cortina al orificio del superior en el gabinete del acondicionador de aire.

NOTA: Se requiere este tornillo para ajustar correctamente la cortina (de arriba hacia abajo) al gabinete del acondicionador de aire.

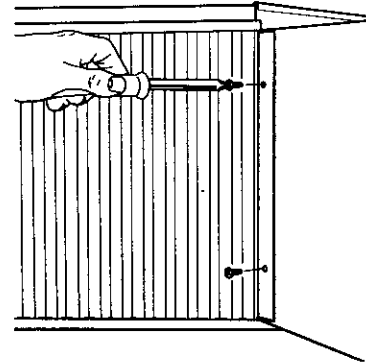

Instalación de las cortinas laterales

NOTA: Sujete las cortinas a la unidad antes de colocar la unidad en la ventana.

- Quite la unidad del embalaje.
- Ubique la bolsa provista con tornillos.
- Inserte la parte superior y luego la parte inferior del alojamiento de la cortina derecha en las guías superior e inferior para cortinas en el acondicionador de aire.

Vista superior

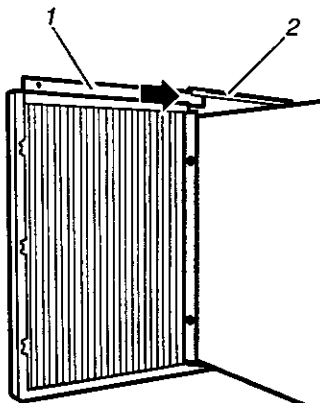

- Alojamiento de la cortina
- Ranura superior de la cortina en el acondicionador de aire

Vista inferior

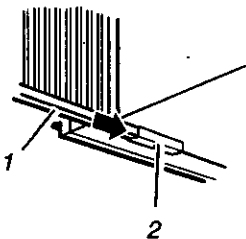

- Alojamiento de la cortina
- Ranura inferior de la cortina en el acondicionador de aire

- Con la cortina derecha todavía extendida, inserte los tornillos en la ranura inferior de la cortina. Usando un tornillo de cabeza de cono achatado #8 x 3/8 pulg., atornille la cortina a le orificio inferior en el gabinete del acondicionador de aire.
- Deslice el alojamiento de la cortina en las guías lo más lejos posible.
- Repita los pasos anteriores para la cortina izquierda.

Fije el sellador adhesivo de espuma

Fije el sellador adhesivo de espuma a lo largo de la parte inferior de la ranura inferior de la cortina.

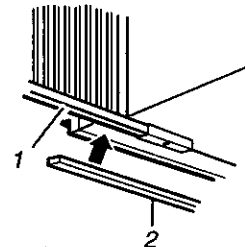

- Alojamiento de la cortina
- Sellador adhesivo de espuma

Colocación el acondicionador de aire

⚠ ADVERTENCIA

Peligro de Peso Excesivo

Use dos o más personas para mover e instalar el acondicionador de aire.

No seguir esta Instrucción puede ocasionar una lesión en la espalda u otro tipo de lesiones.

- Trate el acondicionador de aire con cuidado.
- Asegurese de que el acondicionador de aire no se caiga de la abertura durante la instalación o al quitarlo.

- La parte de donde sale el cordón eléctrico del acondicionador de aire debe colocarse a no más de 4 pies (122 cm) de un tomacorriente puesto a tierra.
 - No bloquee las rejillas que están en el panel delantero.
 - No bloquee las rejillas que están en el exterior del acondicionador de aire.
1. Centre el acondicionador de aire en la ventana. Verifique que el riel inferior del acondicionador de aire se encuentre detrás y contra la parte posterior del obturador de la ventana. Baje el marco de la ventana para sostener el gabinete en su lugar.

NOTA: Su modelo podría variar del modelo mostrado.

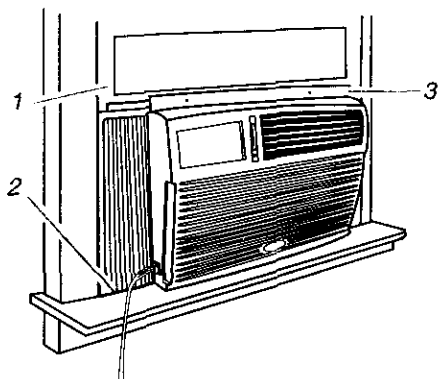

1. Marco de la ventana
2. Riel inferior detrás del lado posterior de la obturación de la ventana
3. Canal superior

2. Verifique que el acondicionador de aire esté inclinado hacia el exterior de manera que el agua corra hacia afuera. Coloque el nivel en el lado superior derecho del gabinete del acondicionador de aire. El gabinete debe inclinarse hacia afuera aproximadamente 1/2 burbuja.
3. Coloque el nivel en el lado izquierdo del acondicionador de aire y verifique si el gabinete está debidamente inclinado. Si el gabinete no está debidamente colocado, inclínelo correctamente o coloque una planchita de relleno debajo del gabinete para asegurar la debida inclinación.

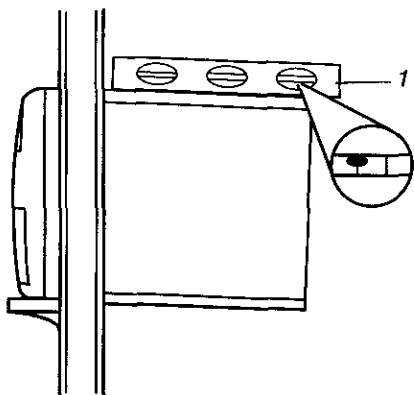

1. Nivel que muestra por los menos 1/2 burbuja

Fije las cortinas laterales a la ventana

1. Jale la cortina izquierda hacia afuera hasta que encaje en la ranura de la ventana. Repita el procedimiento con la cortina derecha.

2. Inserte uno de los tornillos para madera ranurado #8 x 3/4 pulg. a través de la cortina izquierda y dentro de la ranura de la ventana para asegurar la cortina al marco de la ventana.
3. Repita el procedimiento para la cortina derecha.

NOTA: Su modelo podría variar del modelo mostrado.

Vista frontal

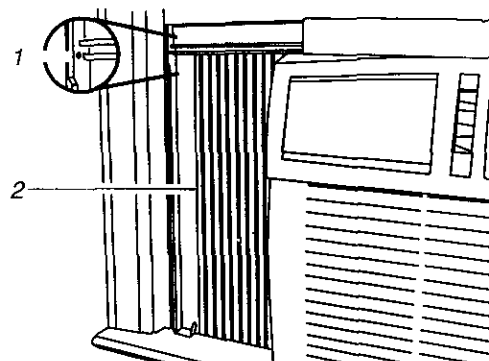

1. Orificio para el tornillo para madera ranurado #8 x 3/4 pulg.
2. Cortina lateral

Vista superior

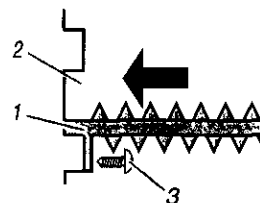

1. Cortina lateral contra el canal de la ventana
2. Canal de la ventana
3. Tornillo para madera ranurado #8 x 3/4 pulg.

Complete la instalación

1. Coloque el soporte de seguridad para la ventana encima de la ventana inferior y contra el marco de la ventana superior.
2. Utilice una broca de barrena de 3/32 pulg. para perforar un orificio para comenzar a través del orificio en el soporte.
3. Fije el soporte de seguridad de la ventana al marco de la ventana con uno de los tornillos ranurados para madera #8 x 3/4 pulg. al marco de la ventana

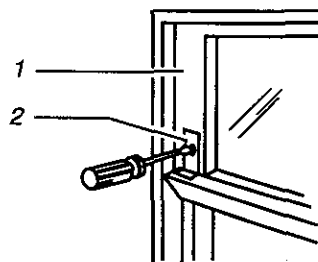

1. Marco de la ventana superior
2. Soporte de seguridad para la ventana

4. Inserte el obturador de espuma detrás de la parte superior del marco de la ventana inferior y contra el cristal de la ventana superior.

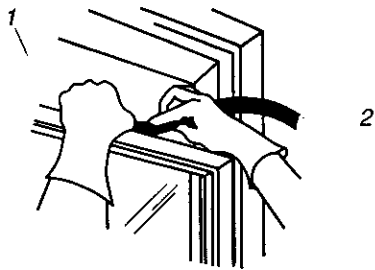

1. Parte superior del marco de la ventana inferior
2. Obturador de espuma

⚠ ADVERTENCIA



Peligro de Choque Eléctrico

Conecte a un contacto de pared de conexión a tierra de 3 terminales.

No quite el terminal de conexión a tierra.

No use un adaptador.

No use un cable eléctrico de extensión.

No seguir estas instrucciones puede ocasionar la muerte, incendio o choque eléctrico.

5. Conecte a un contacto de pared de conexión a tierra de 3 terminales.

CÓMO USAR SU ACONDICIONADOR DE AIRE

Operar debidamente su acondicionador de aire le permite obtener los mejores resultados posibles.

Esta sección le explica cómo operar su acondicionador de aire debidamente.

IMPORTANTE:

- Si usted apaga el acondicionador de aire, espere por lo menos 3 minutos antes de volver a ponerlo en marcha. Esto evita que se queme un fusible del hogar o se dispare un disyuntor de circuito a causa del acondicionador de aire.
- No trate de operar su acondicionador de aire en el modo de enfriamiento cuando la temperatura exterior sea menor de 65°F (18°C). El serpentín interior del evaporador se congelará y el acondicionador de aire no funcionará debidamente.

NOTA: En caso de corte de electricidad, el acondicionador de aire no funcionará con los ajustes previos cuando se reanude la electricidad.

Cómo poner en marcha su acondicionador de aire -

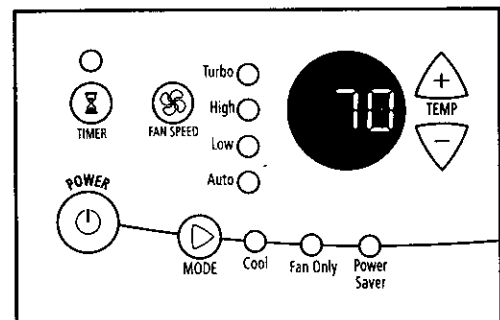

1. Oprima POWER para encender el acondicionador de aire.



NOTA: Cuando se enciende el acondicionador de aire por primera vez después de haberlo enchufado, mostrará en la pantalla los ajustes programados: Modo Cool (Enfriamiento), velocidad de ventilación Turbo, 72°F (22°C). Cuando se encienda todas las otras veces, mostrará los ajustes previos en la pantalla.

2. Elija el modo. Vea "Mode (Modo)".
3. Elija la velocidad de ventilación. Vea "Fan Speed (Velocidad de ventilación)".
4. Elija la temperatura. Vea "Temperatura".

Mode (Modo)

1. Presione MODE (Modo) hasta que se encienda la luz del indicador para la posición que usted desea.
2. Seleccione COOL (Enfriamiento), FAN ONLY (Sólo ventilación), o POWER SAVER (Ahorro de energía).
 - Cool (Enfriamiento) - Enfría el ambiente. Presione el botón de FAN SPEED para seleccionar la velocidad de ventilación. Luego ajuste la temperatura presionando los botones con las flechas hacia arriba o hacia abajo.
 - Fan Only (Sólo ventilación) - Sólo funciona el ventilador. La pantalla muestra "FO" (Sólo ventilación).

NOTA: El ventilador funciona en velocidad Turbo solamente.
 - Power Saver (Ahorro de energía) - El compresor y el ventilador funcionan solamente cuando sea necesario enfriar. El ventilador deja de funcionar cuando la temperatura de la habitación es igual a la temperatura que usted seleccionó. El compresor vuelve a comenzar 3 minutos después que se detiene la unidad. El compresor no dejará de funcionar durante los primeros 6 minutos después de volver a poner en marcha la unidad, a menos que esté apagada.

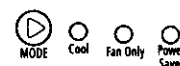

FAN SPEED (Velocidad de ventilación)

NOTA: El botón de velocidad de ventilación funcionará solamente cuando se hayan seleccionado los modos de Cool (Enfriamiento) o Power Saver (Ahorro de energía).

1. Oprima FAN SPEED hasta que vea la luz del indicador para la posición que usted desea.
2. Seleccione TURBO, HIGH (Alta), LOW (Baja) u oprima AUTO (Automático).
 - Turbo - para enfriamiento máximo
 - High (Alta) - para enfriamiento normal
 - Low (Baja) - para dormir cómodo
 - Auto (Automático) - Regula automáticamente la velocidad de ventilación mientras enfría el ambiente. La velocidad de ventilación no se puede cambiar, pero se puede ajustar la temperatura presionando el botón TEMP de más o menos.

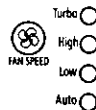

Temperatura

- Presione el botón TEMP de más para aumentar la temperatura de a 1° hasta llegar a 86°F (30°C).



- Presione el botón TEMP de menos para bajar la temperatura a 1° hasta llegar a 64°F (18°C).

Retardo del Timer (Temporizador)

Para programar el Temporizador para un retardo de 1 a 24 horas hasta que el acondicionador de aire se apague (el acondicionador de aire tiene que estar Encendido):

1. Presione TIMER. La luz del indicador se encenderá intermitentemente.



2. Oprima el botón TEMP de más o de menos para cambiar el tiempo de retardo de 1 a 24 horas.
3. Oprima TIMER nuevamente o espere 10 segundos. La luz del indicador permanecerá encendida.

Para programar el temporizador de manera que el acondicionador de aire se encienda manteniendo los ajustes previos:

1. Apague el acondicionador de aire.
2. Oprima TIMER. La luz del indicador se encenderá intermitentemente.
3. Oprima el botón TEMP de más o menos para cambiar el tiempo de retardo (de 1 a 24 horas).
4. Oprima TIMER nuevamente o espere 10 segundos. La luz del indicador permanecerá encendida.

Para programar el temporizador de manera que el acondicionador de aire se encienda cambiando los ajustes previos:

1. Encienda el acondicionador de aire.
2. Ajuste el MODE a Cool, Fan Only o Power Saver.
3. Ajuste el FAN SPEED (Velocidad de ventilación) a Turbo, High o Low, u oprima Auto.
4. Ajuste la temperatura entre 64°F (18°C) y 86°F (30°C).
5. Apague el acondicionador de aire.
6. Oprima TIMER. La luz del indicador se encenderá intermitentemente.
7. Oprima el botón TEMP de más o menos para cambiar el tiempo de retardo (de 1 a 24 horas).
8. Oprima TIMER nuevamente o espere 10 segundos. La luz del indicador permanecerá encendida.

Para borrar la programación del tiempo de retardo del temporizador:

NOTA: El acondicionador de aire puede estar encendido o apagado.

Presione y sostenga TIMER por 3 segundos. La luz del indicador se apagará.

Para ver el tiempo restante (en horas)

1. Oprima TIMER una vez después de que haya sido programado.
2. Mientras la pantalla muestra el tiempo restante, usted puede oprimir el botón TEMP de más o menos para aumentar o disminuir el tiempo.

Para poner en marcha el acondicionador de aire con el control remoto

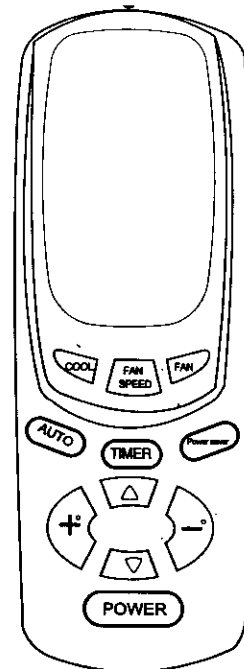

NOTA: El control remoto se alimenta con dos pilas AAA (no incluidas). Cambie las pilas después de 6 meses de uso o cuando el control remoto comienza a perder fuerza. Asegúrese de instalar las pilas con la polaridad correcta. Se necesita un destornillador para quitar la cubierta de las pilas.

Para encender o apagar el acondicionador de aire:
Presione POWER (Energía).



Para seleccionar el modo:

Oprima COOL (Enfriamiento), FAN (Ventilación) o POWER SAVER (Ahorro de energía).

- Fan - la velocidad de ventilación está ajustada solamente a Turbo.
- Cool o Power Saver - la velocidad de ventilación se puede seleccionar.



Para seleccionar la velocidad de ventilación (solamente en los modos de enfriamiento o ahorro de energía):

Oprima FAN SPEED para Turbo, High (Alta) Low (Baja) o oprima AUTO.



Para subir la temperatura:

Presione el botón de más para aumentar la temperatura de a 1° hasta llegar a 86°F (30°C).



Para bajar la temperatura:

Presione el botón de menos para bajar la temperatura de a 1° hasta llegar a 64°F (18°C).



Para programar el temporizador para un retardo de 1 a 24 horas antes de que el acondicionador de aire se apague (el acondicionador de aire tiene que estar en el modo de Encendido):

1. Presione TIMER. La luz del indicador se encenderá intermitentemente.



2. Oprima el botón de más o de menos para cambiar el tiempo de retardo de 1 a 24 horas.

3. Oprima TIMER nuevamente o espere 10 segundos. La luz del indicador permanecerá encendida.

Para programar el temporizador de manera que el acondicionador de aire se encienda manteniendo los ajustes previos:

1. Apague el acondicionador de aire.
2. Oprima TIMER. La luz del indicador se encenderá intermitentemente en el panel de control del acondicionador de aire.

3. Oprima el botón de más o menos para cambiar el tiempo de retardo (de 1 a 24 horas).
4. Oprima TIMER nuevamente o espere 10 segundos. La luz del indicador permanecerá encendida.

Para programar el temporizador de manera que el acondicionador de aire se encienda cambiando los ajustes previos:

1. Encienda el acondicionador de aire.
2. Ajuste el MODE a Cool, Fan Only o Power.Saver.
3. Ajuste el FAN SPEED (Velocidad de ventilación) a Turbo, High o Low, u oprima Auto.
4. Ajuste la temperatura entre 64°F (18°C) y 86°F (30°C).
5. Apague el acondicionador de aire.
6. Oprima TIMER. La luz del indicador se encenderá intermitentemente.
7. Oprima el botón de más o menos para cambiar el tiempo de retardo (de 1 a 24 horas).
8. Oprima TIMER nuevamente o espere 10 segundos. La luz del indicador permanecerá encendida.

Cómo poner en marcha su acondicionador de aire - Control rotativo

Modelo 1

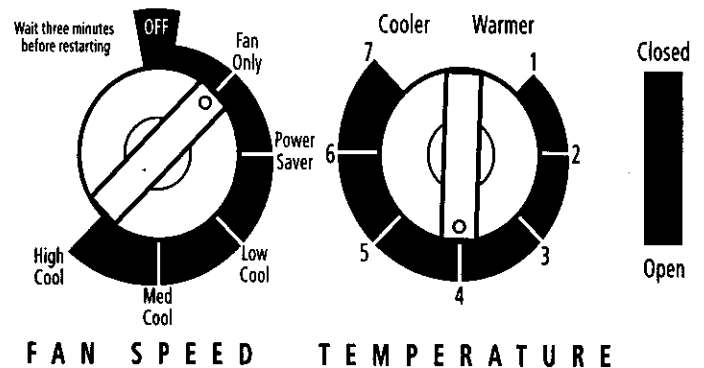

Modelo 2

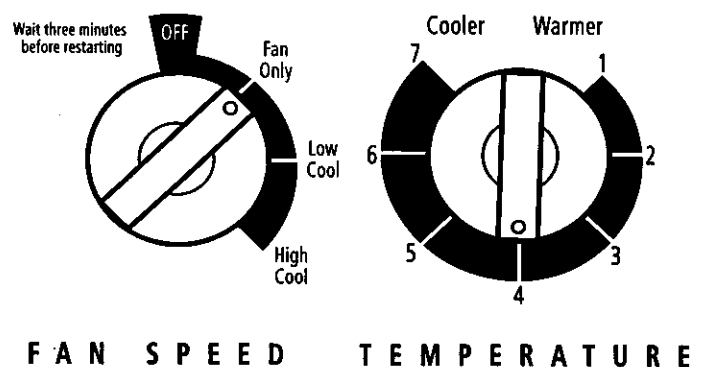

Modelo 3

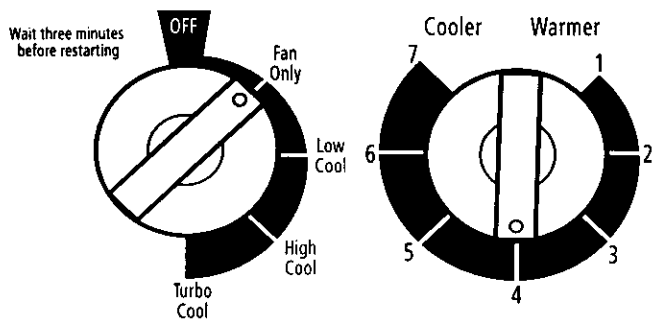

FAN SPEED TEMPERATURE

1. Coloque el control de respiradero. Vea "Control del respiradero (en algunos modelos)".
2. Elija la velocidad de ventilación. Vea "Fan Speed (Velocidad de ventilación)".
3. Elija la temperatura. Vea "Temperatura".

Control del respiradero (en algunos modelos)

Coloque el control de Respiradero (en algunos modelos) en la posición CLOSED (Cerrada) para un enfriamiento máximo continuo. El control de Respiradero en la posición OPEN (Abierto) hace escapar el aire viciado/humoso de la sala.

- Open - para hacer salir el aire de la sala al exterior
- Closed - para que circule el aire en la sala

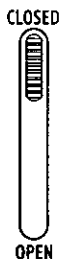

NOTA: El control de Respiradero funciona únicamente cuando la Velocidad de ventilación está funcionando.

Fan Speed (Velocidad de ventilación)

Fije FAN SPEED (Velocidad de ventilación) en la posición que desee. Cuando el acondicionador de aire está funcionando a temperaturas Low Cool (Baja), High Cool (en algunos modelos) Med Cool (en algunos modelos) or Turbo Cool (en algunos modelos), el ventilador hace circular el aire continuamente.

- Turbo Cool (en algunos modelos) - para enfriamiento máximo
- High Cool (en algunos modelos) - para enfriamiento normal a máximo (dependiendo del modelo)
- Med Cool (en algunos modelos) - para enfriamiento normal
- Low Cool - para dormir cómodo
- Power Saver (Ahorro de energía) (en algunos modelos) - El ventilador funciona solamente cuando sea necesario enfriar. El ventilador y el compresor dejan de funcionar cuando la temperatura de la habitación es igual a la posición del control de temperatura.
- Fan Only (Sólo ventilación) - para que el aire circule continuamente sin enfriarse

Modelo 1

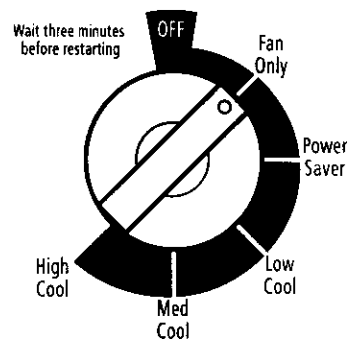

Modelo 2

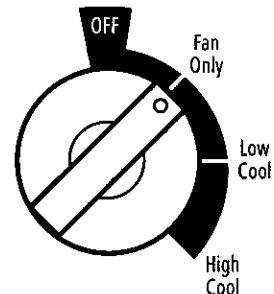

Modelo 3

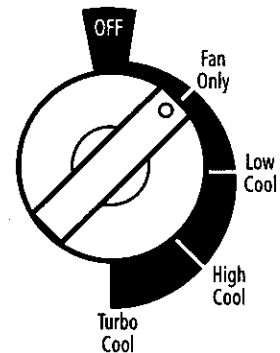

Temperatura

Coloque el Control de TEMPERATURE (Temperatura) en una posición intermedia. Ajuste el funcionamiento del acondicionador de aire girando el Control de Temperatura en la dirección de las manecillas del reloj para obtener el máximo nivel de enfriamiento. Para un nivel de enfriamiento menor, gire el Control de TEMPERATURE en dirección contraria a las manecillas del reloj. Usted deberá experimentar hasta encontrar el ajuste que más le convenga.

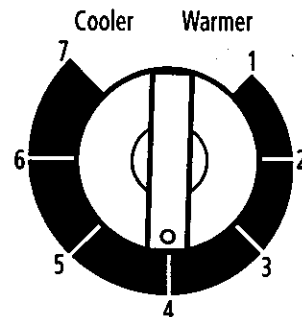

Cómo cambiar la dirección del aire

Gire la rueda o use la lengüeta, dependiendo del modelo, para dirigir el aire a la derecha o a la izquierda. Gire el cartucho completamente para dirigir el aire hacia arriba, hacia abajo o directamente hacia adelante.

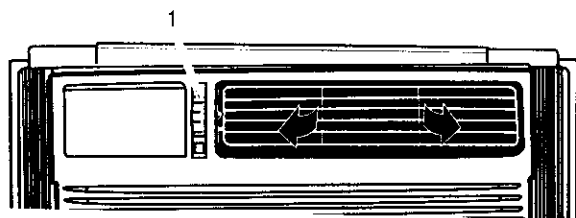

1. Rueda

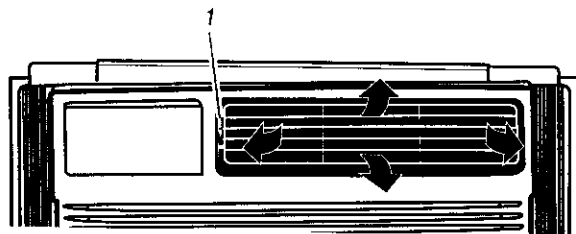

1. Lengüeta

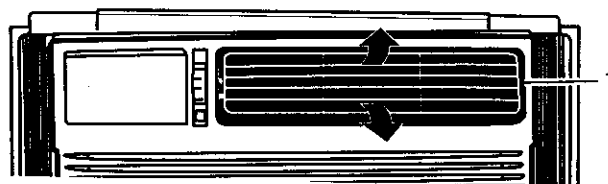

1. Cartucho

Ahorro de energía

Además de usar el modo de Power Saver (Ahorro de energía) (en algunos modelos), usted puede hacer muchas cosas para ayudar a ahorrar energía:

- Mejore el aislamiento de su hogar. Selle las puertas y ventanas. Cierre el tiro de la chimenea.
- Cierre las persianas o cortinas en el lado soleado de su hogar. Coloque toldos.
- Asegúrese de que las cortinas o los muebles no bloqueen el aire que sale del acondicionador de aire.
- Apague las luces y los aparatos electrodomésticos cuando no los esté usando.
- Ventile el desván. Las temperaturas altas en el desván aumentan la carga de enfriamiento de su acondicionador de aire.
- Trate de no usar aparatos que producen calor en las horas más calurosas del día.
- Mantenga cerrados los registros de calor y las tomas de retorno del aire frío.
- Use ventiladores aspiradores cuando esté cocinando, lavando la ropa o bañándose.

Sonidos normales

Cuando el acondicionador de aire está funcionando normalmente, usted podrá escuchar sonidos como:

- Gotas de agua que caen sobre el condensador, produciendo tintineos o chasquidos. Las gotas de agua ayudan a enfriar el condensador.
- El movimiento del aire que sale del ventilador.
- Chasquidos del ciclo del termostato.
- Vibraciones o ruidos debidos a deficiencias en la construcción de la pared o ventana.
- Un zumbido agudo o un ruido pulsante producido por la alternación de los ciclos del moderno compresor de alta eficiencia.

CÓMO CUIDAR SU ACONDICIONADOR DE AIRE

Su nuevo acondicionador de aire está diseñado para darle muchos años de servicio confiable. Esta sección le da la información acerca de la limpieza adecuada y el cuidado de su acondicionador de aire. Llame al vendedor autorizado de su localidad para un chequeo anual. Acuérdesse...el precio de este servicio es su responsabilidad.

Limpieza del filtro de aire

El filtro de aire se puede desmontar para facilitar su limpieza. Un filtro limpio ayuda a quitar el polvo, las pelusas y otras partículas del aire, y es importante para que el aparato caliente y enfríe más eficientemente. Revise el filtro cada dos semanas para ver si necesita limpieza.

NOTA: No haga funcionar el acondicionador de aire si el filtro no está colocado en su lugar.

Estilo 1

1. Apague el acondicionador de aire.
2. Deslice el filtro de aire hacia afuera desde cualquiera de los lados de la unidad.

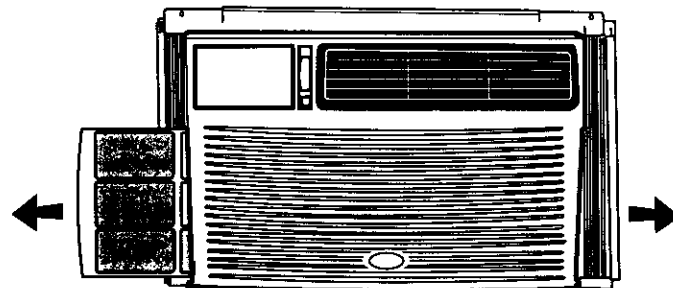

El filtro puede quitarse de cualquiera de los lados.

3. Limpie el filtro de aire usando una aspiradora. Si está muy sucio, lave el filtro de aire con agua tibia y un detergente suave. No lave el filtro de aire en la lavavajillas ni use limpiadores químicos. Seque bien el filtro al aire antes de colocarlo nuevamente para asegurarse la máxima eficiencia.
4. Vuelva a colocar el filtro de aire deslizando nuevamente en cualquiera de los lados de la unidad.

Estilo 2

1. Apague el acondicionador de aire.
2. Coloque los dedos en las muescas que están en la parte superior de la puerta del filtro y empuje la puerta hacia abajo. La puerta del filtro no es desmontable.

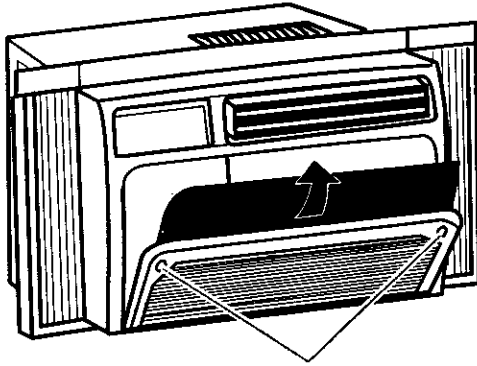

1. Muecas

3. Limpie el filtro usando una aspiradora. Si está muy sucio, lave el filtro con agua tibia y un detergente suave. No lave el filtro de aire en la lavavajillas ni use limpiadores químicos. Seque bien el filtro al aire antes de colocarlo nuevamente para asegurarse la máxima eficiencia.
4. Deslice el filtro hacia abajo en la puerta del filtro. Cierre la puerta del filtro.

Limpieza del panel delantero

1. Desenchufe el acondicionador de aire o desconecte el suministro de energía.
2. Limpie el panel delantero con un paño suave y húmedo.
3. Seque el panel delantero al aire completamente.
4. Enchufe el acondicionador de aire o reconecte el suministro de energía.

Reparación de la pintura dañada

Revise una o dos veces al año si hay daños en la pintura. Esto es muy importante, especialmente en lugares que están cerca de los océanos o donde la herrumbre es un problema. Si es necesario, retoque con un esmalte de buena calidad.

NOTA: Para reducir el daño a la pintura durante el invierno, instale una cubierta resistente sobre el gabinete del acondicionador de aire. Para obtener información sobre cómo pedir una cubierta resistente, vea la sección "Accesorios".

Mantenimiento anual

⚠ ADVERTENCIA



Peligro de Choque Eléctrico

Desconecte el suministro de energía antes de darle mantenimiento.

Vuelva a colocar todos los componentes y paneles antes de hacerlo funcionar.

No seguir estas instrucciones puede ocasionar la muerte o choque eléctrico.

⚠ ADVERTENCIA

Peligro de Peso Excesivo

Use dos o más personas para mover e instalar el acondicionador de aire.

No seguir esta instrucción puede ocasionar una lesión en la espalda u otro tipo de lesiones.

Su acondicionador de aire necesita mantenimiento anual para asegurar un rendimiento constante y de calidad superior durante todo el año. Llame a su distribuidor autorizado local para fijar la fecha de una revisión anual. El costo de una inspección anual es responsabilidad suya.

O

Si está familiarizado con los aparatos eléctricos, puede efectuar la limpieza y mantenimiento usted mismo. Si decide hacerlo usted, siga los pasos siguientes:

1. Desenchufe el acondicionador de aire o desconecte el suministro de energía.
2. Quite el acondicionador de aire de la ventana.
3. Para quitar el panel delantero, jale las perillas de control hasta que se salgan (en algunos modelos).
4. Quite dos tornillos de cada lado y dos tornillos de abajo (en algunos modelos) del panel delantero.
5. Jale el panel hacia afuera para sacarlo del gabinete.
6. Deslice las cortinas hasta su anchura completa (en algunos modelos). Desde el lado posterior, quite los tornillos Phillips que fijan las cortinas al gabinete.

7. Quite los tornillos Phillips que sujetan el canal superior al gabinete y los tornillos de cabeza hexagonal con ranura de los lados del gabinete.

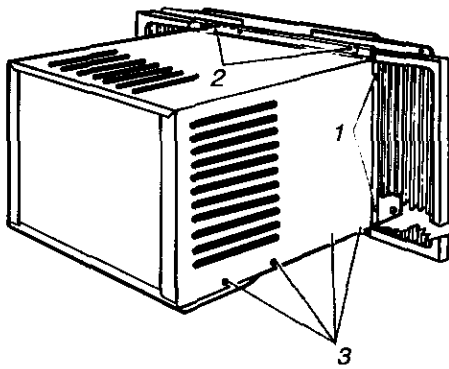

1. Tornillos Phillips fijados a las cortinas
2. Tornillos Phillips en el canal superior
3. Tornillos de cabeza hexagonal con ranura en el lado del gabinete

NOTA: No levante, empuje ni jale ninguna parte de poliestireno expandido del interior del acondicionador de aire.

8. Sosteniendo el gabinete de ambos lados, levante cuidadosamente el gabinete de la base. Tenga cuidado con las aletas de metal filosas en los serpentines frontales y traseros.
9. Envuelva el motor del ventilador, los terminales del capacitor, la caja de control eléctrico y los terminales del compresor en una película plástica y asegúrese de que no entre agua ni otro líquido en ninguna de estas partes. Podría dañar el acondicionador de aire.
10. Limpie y pase una manguera cuidadosamente por la base, el serpentín del condensador, el serpentín del evaporador y el recolector de condensado. Limpie por lo menos una vez al año o más a menudo si los serpentines del condensador y del evaporador y el recolector de condensado acumulan

suciedad, arena, hojas, insectos o algas. Asimismo, limpie si detecta un olor proveniente del acondicionador de aire.

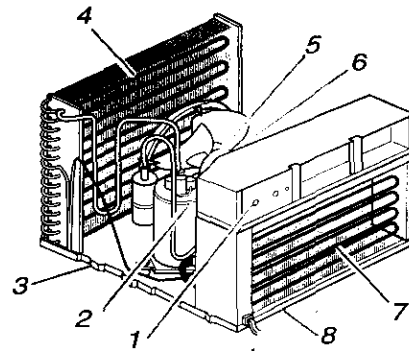

1. Caja de control eléctrico
2. Terminales del compresor
3. Base
4. Serpentín del condensador
5. Motor del ventilador
6. Terminales del capacitor
7. Serpentín del evaporador
8. Recolector de condensado

11. Remueva la película plástica del motor y de las partes eléctricas.
 12. Vuelva a colocar el gabinete en el acondicionador de aire. Vuelva a fijar el canal superior, las cortinas laterales y el panel delantero. Apriete todos los tornillos.
 13. Vuelva a colocar el panel delantero insertando la parte superior panel en el gabinete, luego empuje la parte inferior del panel para colocarlo en el gabinete.
 14. Vuelva a colocar los tornillos y las perillas (en algunos modelos).
- NOTA:** Espere 24 horas antes de volver a poner en marcha el acondicionador de aire. Eso da tiempo para que todas las zonas se sequen.
15. Enchufe el acondicionador de aire o vuelva a conectar el suministro de energía.

SOLUCIÓN DE PROBLEMAS

Usted puede resolver fácilmente muchos problemas frecuentes del acondicionador de aire ahorrándose el costo de una llamada de servicio. Pruebe las sugerencias que se incluyen a continuación para ver si puede resolver el problema sin ayuda.

Su acondicionador de aire no funciona.

- **El cable de alimentación eléctrica está desconectado.** Conecte a un contacto de pared de conexión a tierra de 3 terminales. Vea "Requisitos eléctricos".
- **Se ha fundido un fusible de la casa o disparado un disyuntor.** Reemplace el fusible o reposicione el disyuntor. Conecte a un contacto de pared de conexión a tierra de 3 terminales. Vea "Requisitos eléctricos".
- **Dependiendo del modelo, no se ha presionado el botón de Power (Encender) o el control de Fan Speed (Velocidad de ventilación) se ha fijado en la posición de apagado.** Presione el botón de POWER o gire el control de FAN SPEED hacia un ajuste activo.
- **Se ha interrumpido la energía eléctrica en su localidad.** Espere que se restablezca la energía eléctrica.

El acondicionador de aire funde los fusibles o dispara los disyuntores.

- **Se están usando muchos aparatos en el mismo circuito.** Desconecte o ponga en otro lugar los aparatos que estén usando el mismo circuito.
- **Se está usando un fusible de retardo o un disyuntor con la capacidad incorrecta.** Reemplácelo con un fusible de retardo o un disyuntor con la capacidad correcta. Vea "Requisitos eléctricos".
- **Se está usando un cable eléctrico de extensión.** No use un cable eléctrico de extensión con este ni cualquier otro aparato.
- **Usted está tratando de volver a poner en marcha el acondicionador de aire muy poco tiempo después de apagar la unidad.** Espere por lo menos 3 minutos antes de poner en marcha el acondicionador de aire después de haberlo apagado.

Parece que el acondicionador de aire funciona excesivamente.

- **Su actual acondicionador de aire reemplazó un modelo más viejo.** El uso de componentes más eficientes puede hacer que el acondicionador de aire funcione por más tiempo que su antiguo modelo, pero el consumo total de energía será menor. Los acondicionadores de aire más nuevos no emiten las “ráfagas” de aire frío a las que usted estaba acostumbrado con sus unidades anteriores, pero esto no es indicio de menor capacidad o eficiencia en el enfriamiento. Verifique el régimen de eficiencia (EER) y el régimen de capacidad (en BTU/hr.) que se indican en el acondicionador de aire.
- **La unidad se encuentra en una habitación muy congestionada o se están usando en la misma habitación aparatos que generan calor.** Use ventiladores aspiradores cuando esté cocinando o bañándose y trate de no usar aparatos que generan calor durante las horas más calurosas del día. Podría necesitar un acondicionador de aire con más capacidad, dependiendo del tamaño de la habitación que se desea enfriar.

El acondicionador de aire se enciende y se apaga demasiado o no enfría.

- **El control de MODE está puesto en POWER SAVER (Ahorro de energía) (en algunos modelos).** Utilice el modo de ahorro de energía únicamente cuando esté fuera de su hogar o durmiendo, debido a que el ventilador no hace circular el aire de la sala continuamente. Para mayor comodidad use LOW, HIGH o TURBO.
- **El acondicionador de aire no tiene el tamaño adecuado para su habitación.** Verifique la capacidad de enfriamiento de su acondicionador de aire para habitación. Los acondicionadores de aire para habitaciones no están diseñados para enfriar varias habitaciones.
- **El filtro está sucio u obstruido por desechos.** Limpie el filtro.
- **El evaporador interno y los serpentines externos del condensador están sucios u obstruidos por desechos.** Vea “Mantenimiento anual”.
- **Hay demasiado calor o humedad (se está cocinando en recipientes abiertos, duchas, etc.) en la habitación.** Use un ventilador para eliminar el calor o la humedad de la habitación. Trate de no usar aparatos que generan calor durante las horas más calurosas del día.

- **Las rejillas están boqueadas.** Instale el acondicionador de aire en un lugar donde las rejillas no estén bloqueadas por cortinas, persianas, muebles, etc.
- **La temperatura exterior es inferior a los 65°F (18°C).** No trate de poner en marcha el acondicionador de aire en el modo de enfriamiento cuando la temperatura exterior sea inferior a los 65°F (18°C).
- **La temperatura de la habitación que está tratando de enfriar está demasiado caliente.** Deje pasar más tiempo para que el acondicionador de aire enfríe una habitación muy caliente.
- **Están abiertas ventanas o puertas que dan al exterior.** Cierre todas las puertas y ventanas.
- **El control del respiradero está en OPEN (Abierto) (en algunos modelos).** Empuje el control del respiradero a la posición CLOSED (Cerrado) para un enfriamiento máximo.
- **Dependiendo del modelo, el control de Temp/Time o control de temperatura no está en una posición lo suficientemente fría.** Ajuste el Control de TEMP/TIME (Temperatura/Tiempo) a una posición más fría oprimiendo el botón de menos para reducir la temperatura o ajuste el control de TEMPERATURE (Temperatura) a una posición más fría girando la perilla en la dirección de las manecillas del reloj. Coloque el control de FAN SPEED (Velocidad del ventilador) en el ajuste más alto (TURBO o HIGH [Alto] dependiendo del modelo).
- **El acondicionador de aire está instalado en el lado soleado de su casa.** Instale su acondicionador de aire en una ventana con más sombra.

Se filtra agua del gabinete a su casa.

- **El acondicionador de aire no está debidamente nivelado.** El acondicionador de aire debe inclinarse ligeramente hacia abajo, hacia el exterior. Nivele el acondicionador de aire de manera que tenga una inclinación hacia abajo, hacia el exterior para asegurar el debido desagüe. Vea “Colocación en la ventana”. Mueva el gabinete o ponga un calce, según sea necesario.

NOTA: No perforo orificios en la parte inferior de la base de metal o del colector de condensado.

AYUDA O SERVICIO TÉCNICO

Antes de solicitar ayuda o servicio técnico, por favor consulte la sección "Solución de Problema." Esto le podría ahorrar el costo de una visita de servicio técnico. Si considera que aún necesita ayuda, siga las instrucciones que aparecen a continuación.

Cuando llame, tenga a mano la fecha de compra y el número completo del modelo y de la serie de su electrodoméstico. Esta información nos ayudará a atender mejor a su pedido.

Si necesita piezas de repuesto

Si necesita pedir piezas de repuesto, recomendamos que use únicamente piezas especificadas de fábrica. Estas piezas encajarán bien y funcionarán bien ya que están confeccionadas con la misma precisión empleada en la fabricación de cada electrodoméstico nuevo.

Para encontrar piezas de repuesto en su localidad, llame a nuestro Centro de interacción del cliente o al centro de servicio designado su localidad.

En los EE.UU.

Llame al Centro de interacción del cliente sin costo alguno al: **1-800-253-1301**.

Nuestros consultores ofrecen asistencia con respecto a:

- Características y especificaciones de nuestra línea completa de electrodomésticos.
- Información sobre instalación.
- Procedimiento para el uso y mantenimiento.
- Venta de accesorios y piezas para reparación.
- Asistencia especializada para el consumidor (habla hispana, problemas de audición, visión limitada, etc.).
- Recomendaciones con distribuidores locales, compañías que dan servicio y distribuidores de partes para reparación. Los técnicos de servicio designados están entrenados para cumplir con la garantía del producto y ofrecer servicio una vez que la garantía termine, en cualquier lugar de los Estados Unidos.

Para localizar la compañía de servicio autorizada en su área, también puede consultar la sección amarilla de su guía telefónica.

Para obtener más asistencia

Si necesita asistencia adicional, puede escribir a con sus preguntas o dudas a:

Customer Interaction Center
553 Benson Road
Benton Harbor, MI 49022-2692

Favor de incluir un número telefónico de día en su correspondencia.

Por favor anote la información sobre su modelo.

Siempre que llame para solicitar servicio del aparato, necesitará saber el número del modelo y el número de serie completos. Esta información la encuentra en la placa de número del modelo y número de serie. Vea la ubicación del número del modelo y del número de serie en "Requisitos electricos".

Por favor anote la información sobre el número del modelo y el número de serie que se incluye abajo. Anote también la fecha de compra del aparato, así como el nombre, la dirección y el teléfono de la tienda.

Número del modelo _____

Número de serie _____

Fecha de compra _____

Nombre de la tienda _____

Dirección de la tienda _____

Teléfono de la tienda _____

Guarde este manual y la nota de compra juntos para referencia futura.

Accesorios

Usted puede ordenar los siguientes accesorios para su acondicionador de aire en el distribuidor autorizado de su localidad o llamando al **1-800-253-1301** desde cualquier lugar de los EE.UU.

Filtros de aire de reemplazo

Un filtro de aire limpio y de buena calidad es importante para obtener el mejor enfriamiento con el menor consumo de energía. Limpie regularmente el filtro de aire. Vea las instrucciones de limpieza en la sección "Cuidar su acondicionador de aire". Le recomendamos cambiar su filtro de aire una vez al año.

Cubierta resistente

Si usted decide dejar instalado su acondicionador de aire durante el invierno, una cubierta resistente ayudará a proteger su aparato y reducir las corrientes de aire. La cubierta para exteriores protege contra las corrientes de aire frío a través de los orificios de paso de aire de la unidad y protege el gabinete contra la nieve, la lluvia, el agua nieve, la oxidación y el polvo.

SÉCURITÉ DU CLIMATISEUR

Votre sécurité et celle des autres est très importante.

Nous donnons de nombreux messages de sécurité importants dans ce manuel et sur votre appareil ménager. Assurez-vous de toujours lire tous les messages de sécurité et de vous y conformer.



Voici le symbole d'alerte de sécurité.

Ce symbole d'alerte de sécurité vous signale les dangers potentiels de décès et de blessures graves à vous et à d'autres.

Tous les messages de sécurité suivront le symbole d'alerte de sécurité et le mot "DANGER" ou "AVERTISSEMENT". Ces mots signifient :

⚠ DANGER

Risque possible de décès ou de blessure grave si vous ne suivez pas immédiatement les instructions.

⚠ AVERTISSEMENT

Risque possible de décès ou de blessure grave si vous ne suivez pas les instructions.

Tous les messages de sécurité vous diront quel est le danger potentiel et vous disent comment réduire le risque de blessure et ce qui peut se produire en cas de non-respect des instructions.

IMPORTANTES INSTRUCTIONS DE SÉCURITÉ

AVERTISSEMENT : Pour réduire les risques d'incendie, de choc électrique ou des blessures lors de l'utilisation du climatiseur, prendre quelques précautions fondamentales, y compris les suivantes :

- Brancher l'appareil sur une prise à 3 alvéoles reliée à la terre.
- Ne pas utiliser un câble de rallonge.
- Ne pas enlever la broche de liaison à la terre.
- Débrancher le climatiseur avant l'entretien.
- Ne pas utiliser un adaptateur.
- Utiliser deux ou plus de personnes pour déplacer et installer le climatiseur.

CONSERVEZ CES INSTRUCTIONS

SPÉCIFICATIONS D'INSTALLATION

Outils et pièces

S'assurer d'avoir tout le nécessaire pour une installation correcte. C'est à l'utilisateur qu'incombe la responsabilité d'assurer une installation correcte.

Outils nécessaires

- Lunettes de sécurité
- Tournevis Phillips et tournevis à lame plate
- Niveau
- Ciseaux
- Mètre-ruban
- Perceuse et foret de $\frac{3}{32}$ po ou plus petit
- Couteau tout usage

Pièces fournies

Vérifier que toutes les pièces sont présentes dans le sachet de pièces.

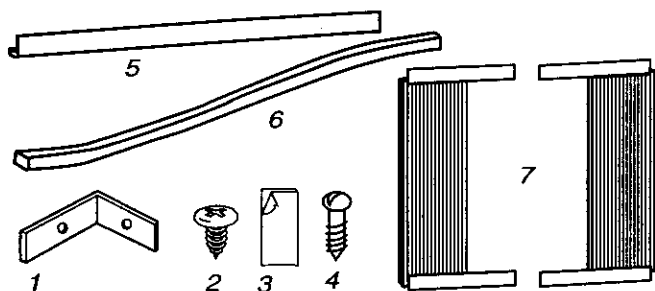

1. 1 bride de blocage de la fenêtre
2. 6 vis à tête ronde n° 8 x $\frac{3}{8}$ po
3. 1 joint en mousse adhésif
4. 3 vis à bois n° 8 x $\frac{3}{4}$ po
5. 1 rainure supérieure
6. 1 joint en mousse
7. 2 rideaux latéraux

Exigences d'emplacement

IMPORTANT : Respecter tous les codes et règlements en vigueur.

Inspecter l'emplacement où le climatiseur sera installé. C'est à l'utilisateur qu'incombe la responsabilité d'assurer une installation correcte. S'assurer d'avoir tout le nécessaire pour une installation correcte.

L'emplacement d'installation doit disposer de :

- Une prise électrique avec liaison à la terre située à moins de 4 pi (122 cm) de la sortie du cordon d'alimentation du climatiseur.

REMARQUE : Ne pas utiliser une cordon de rallonge.

- Une circulation libre de l'air jusqu'aux pièces à refroidir.
- Une ouverture de taille suffisante pour le climatiseur. Les pièces d'installation sont fournies pour les fenêtres à guillotine à deux châssis mobiles.
- Un support mural adéquat pour le poids du climatiseur. Le poids du climatiseur est de 51 lb (23 kg) à 53 lb (24 kg).

REMARQUES :

- Ne pas installer le climatiseur dans un emplacement où le panneau avant serait exposé à des sources de chaleur susceptibles de porter la température superficielle du panneau à plus de 120°F (50°C).
- Veiller à ne pas obstruer les persiennes de la caisse. L'air doit pouvoir circuler librement à travers les persiennes.
- Votre modèle peut différer de celui qui est illustré.

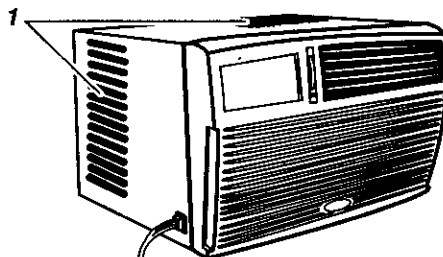

1. Persiennes

Mesures de l'ouverture dans la fenêtre

- Largeur de l'ouverture : de 25 po (63,5 cm) minimum à 38 po (96,5 cm) maximum.
- Hauteur de l'ouverture : 14 po (35,6 cm) minimum

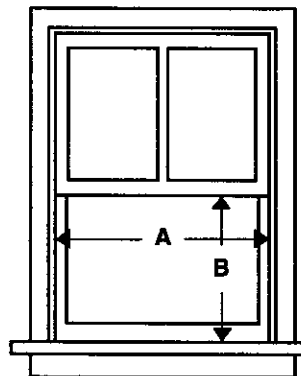

A. 25 po (63,5 cm) minimum
B. 14 po (35,6 cm) minimum

Spécifications électriques

⚠ AVERTISSEMENT



Risque de choc électrique

Brancher sur une prise à 3 alvéoles reliée à la terre.

Ne pas enlever la broche de liaison à la terre.

Ne pas utiliser un adaptateur.

Ne pas utiliser un câble de rallonge.

Le non-respect de ces instructions peut causer un décès, un incendie ou un choc électrique.

Aux États-Unis uniquement : Si les codes le permettent et si on utilise un conducteur distinct de liaison à la terre, il est recommandé qu'un électricien qualifié vérifie la qualité de la liaison à la terre.

Consulter un électricien qualifié en cas de doute sur la liaison à la terre du climatiseur.

Une alimentation électrique à trois fils, monophasée, 60 Hz, CA seulement est nécessaire sur un circuit séparé. Un fusible temporisé de 15 A ou un disjoncteur est requis. Un câblage en cuivre de calibre 14 est requis.

La taille du fusible ne doit pas dépasser le calibre spécifié sur la plaque signalétique. La plaque signalétique est située derrière le panneau avant au-dessus du serpentín.

Les exigences électriques spécifiques sont indiquées dans le tableau. Suivre les recommandations pour ce type de prise électrique sur le cordon d'alimentation.

Prise électrique pour cordon électrique

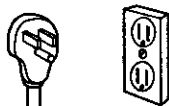

Spécifications du câblage

- 115 volts (103,5 min. - 126,5 max.)
- 0 -12 ampères
- Fusible temporisé 15 ampères ou disjoncteur
- Câblage en cuivre de calibre 14

Méthode recommandée de liaison à la terre

Pour votre propre sécurité, ce climatiseur doit être relié à la terre. Ce climatiseur est équipé d'un cordon d'alimentation électrique à trois broches pour la liaison à la terre. Pour minimiser les risques de choc électrique, on doit brancher le cordon sur une prise de courant de configuration correspondante, à 3 alvéoles, reliée à la terre et installée conformément à tous les codes et règlements locaux. Si une prise de courant compatible n'est pas disponible, c'est au client qu'incombe l'obligation de faire installer une prise de courant à 3 alvéoles convenablement reliée à la terre, par un installateur qualifié.

C'est au client qu'incombe la responsabilité de :

- Contacter un électricien qualifié.
- Veiller à ce que l'installation électrique soit réalisée de façon adéquate et en conformité avec le code national de l'électricité, ANSI/NFPA 70 - dernière édition, et tous les codes et règlements locaux en vigueur.

On peut obtenir des exemplaires des normes mentionnées à l'adresse suivante :

National Fire Protection Association
One Batterymarch Park
Quincy, Massachusetts 02269

INSTRUCTIONS D'INSTALLATION

Déballage du climatiseur

⚠ AVERTISSEMENT

Risque du poids excessif

Utiliser deux ou plus de personnes pour déplacer et installer le climatiseur.

Le non-respect de cette instruction peut causer une blessure au dos ou d'autre blessure.

Enlever les matériaux d'emballage

- Enlever et jeter les matériaux d'emballage. Enlever tout résidu de ruban adhésif et de colle des surfaces avant de mettre le climatiseur en marche. Frotter une petite quantité de savon liquide à vaisselle sur l'adhésif avec les doigts. Rincer à l'eau tiède et sécher.
- Ne pas utiliser d'instruments coupants, d'alcool à friction, de liquides inflammables ou de nettoyants abrasifs pour enlever le ruban adhésif ou la colle. Ces produits peuvent endommager la surface de votre climatiseur.

Préparer le climatiseur pour l'installation

- Manipuler le climatiseur avec précaution.
 - S'assurer que le climatiseur ne tombe pas de l'ouverture lors de l'installation ou de la dépose.
 - Le climatiseur doit être placé à moins de 4 pi (122 cm) d'une prise reliée à la terre.
1. Trouver le sachet de vis fournies.
 2. Placer la rainure supérieur au sommet du climatiseur; aligner les trous de la rainure avec les trous au sommet du climatiseur.

3. Utiliser 2 vis à tête bombée n° 8 x 3/4 po pour fixer la rainure supérieure sur le climatiseur.

REMARQUE : Votre modèle peut différer de celui qui est illustré.

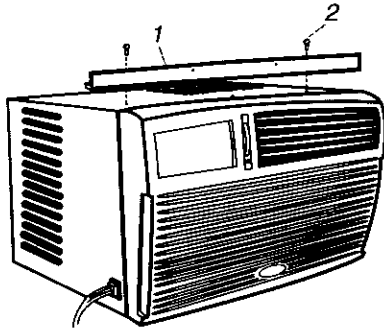

1. Rainure supérieure
2. Vis à tête bombée n° 8 x 3/4 po

Fixer des rideaux latéraux

REMARQUE : Fixer les rideaux avant d'installer l'appareil dans la fenêtre.

1. Retirer l'appareil de son emballage.
2. Localiser le sachet de vis fourni.
3. Insérer la partie supérieure, puis la partie inférieure du boîtier du rideau de droite dans les glissières supérieure et inférieure sur le climatiseur.

Vue de dessus

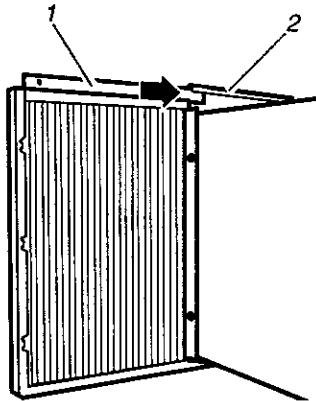

1. Boîtier du rideau
2. Rainure supérieure de rideau sur le climatiseur

Vue de fond

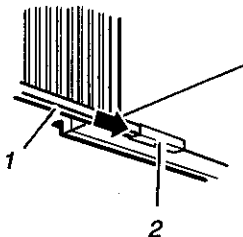

1. Boîtier du rideau
2. Rainure inférieure de rideau sur le climatiseur

4. Déployer le rideau de droite vers l'extérieur pour pouvoir insérer vis à tête ronde n° 8 x 3/4 po dans le trou du supérieure du rideau. Au moyen de la vis n° 8 x 3/4 po, fixer le rideau au trou supérieur de la caisse du climatiseur.

REMARQUE : Cette vis est nécessaire pour fixer correctement le rideau (de haut en bas) à la caisse du climatiseur.

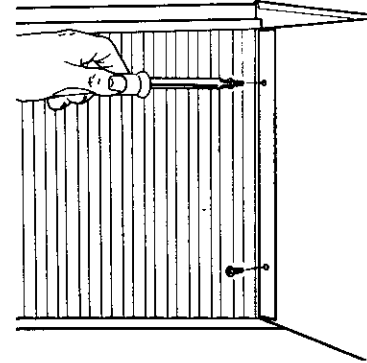

5. Pendant que le rideau de droite est déployé, insérer la vis dans la fente inférieure du rideau. Au moyen de la vis à tête ronde n° 8 x 3/4 po, fixer le rideau au trou inférieur de la caisse du climatiseur.
6. Faire glisser le boîtier du rideau dans les glissières aussi loin que possible.
7. Répéter les étapes ci-dessus pour le rideau de gauche.

Fixer joint en mousse adhésif

Fixer joint en mousse adhésif le long de la rainure inférieure au bas du rideau.

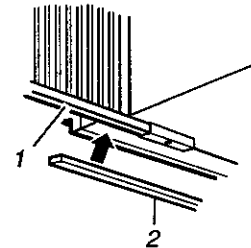

1. Boîtier du rideau
2. Joint en mousse adhésif

Positionnement le climatiseur

⚠ AVERTISSEMENT

Risque du poids excessif

Utiliser deux ou plus de personnes pour déplacer et installer le climatiseur.

Le non-respect de cette instruction peut causer une blessure au dos ou d'autre blessure.

- Manipuler le climatiseur avec précaution.
- S'assurer que le climatiseur ne tombe pas de l'ouverture lors de l'installation ou de la dépose.

- Le climatiseur doit être placé à moins de 4 pi (122 cm) d'une prise reliée à la terre.
 - Ne pas bloquer les persiennes sur le panneau avant.
 - Ne pas bloquer les persiennes sur l'extérieur du climatiseur.
1. Centrer le climatiseur dans la fenêtre. Vérifier que le rail inférieur du climatiseur est derrière et contre le dos du joint de la fenêtre. Abaisser le châssis mobile de la fenêtre pour maintenir la caisse en place.

REMARQUE : Votre modèle peut différer du modèle illustré.

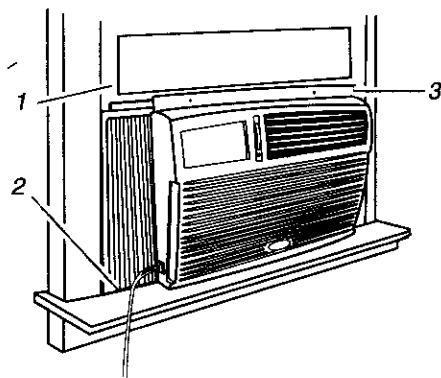

1. Châssis de la fenêtre
2. Rail inférieur derrière le dos du joint de la fenêtre
3. Rainure supérieure

2. Vérifier que la caisse du climatiseur est inclinée vers l'extérieur pour que l'eau s'écoule bien vers l'extérieur. L'inclinaison vers l'extérieur doit être au moins d'environ 1/2 bulle.
3. Placer un niveau sur le côté gauche du climatiseur pour contrôler l'inclinaison correcte de la caisse. Si la caisse n'est pas correctement installée, la repositionner ou ajouter une cale sous la caisse pour obtenir une inclinaison correcte.

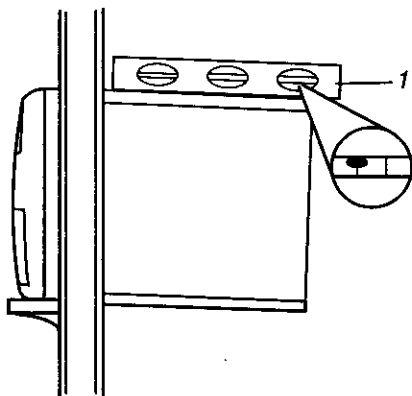

1. Niveau - indication 1/2 bulle

Fixer les rideaux latéraux sur la fenêtre

1. Tirer sur le rideau gauche vers l'extérieur jusqu'à ce qu'il s'adapte dans la rainure de la fenêtre. Répéter l'opération avec le rideau de droite.
2. Insérer l'une des vis à bois à fente n° 8 x 3/4 po à travers le rideau de gauche et dans la rainure de la fenêtre pour fixer le rideau au châssis de la fenêtre.

3. Répéter les étapes ci-dessus pour le rideau de droite.

REMARQUE : Votre modèle peut différer du modèle illustré.

Vue avant

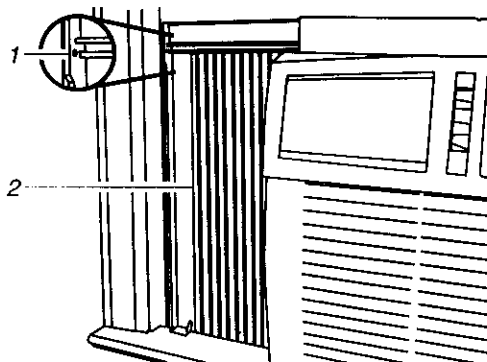

1. Trou pour vis à bois à tête fendue n° 8 x 3/4 po
2. Rideau latéral

Vue de dessus

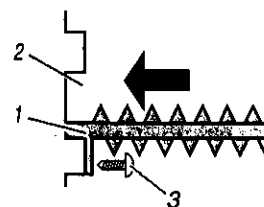

1. Rideau latéral contre la rainure de la fenêtre
2. Rainure de la fenêtre
3. Vis à bois à tête fendue n° 8 x 3/4 po

Pour compléter l'installation

1. Placer la bride de blocage en haut du châssis inférieur, et contre le châssis supérieur de la fenêtre.
2. Aux emplacements marqués, percer des avant-trous dans la porte avec un foret de 3/32 po.
3. Fixer la bride de blocage en insérant des vis à fente dans la bride de blocage et dans le châssis supérieur de la fenêtre.

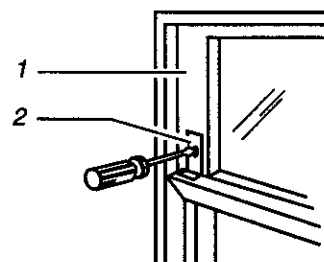

1. Châssis supérieur de la fenêtre
2. Bride de blocage de la fenêtre

- Insérer le joint en mousse derrière la partie supérieure du châssis inférieur de la fenêtre et contre la vitre de la fenêtre supérieure.

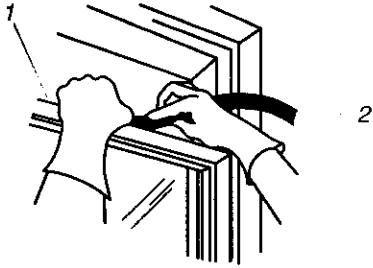

- Le dessus du châssis inférieur de la fenêtre
- Joint en mousse

Mise en marche du climatiseur - Module de commande numérique

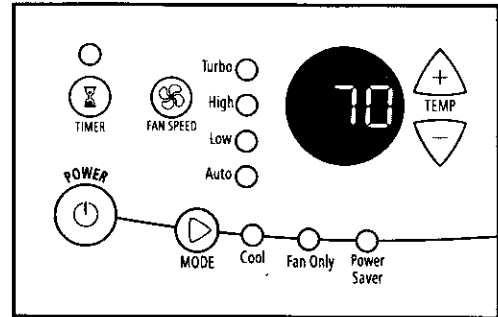

- Appuyer sur POWER pour mettre le climatiseur en marche.



REMARQUE : Lorsqu'on met le climatiseur en marche pour la première fois après l'avoir branché, celui-ci affichera les réglages par défaut suivants : mode Cool (refroidissement), vitesse Turbo du ventilateur, 72°F (22°C); lorsqu'on le met en marche à tout autre moment, il affichera les réglages précédents.

- Sélectionner la mode. Voir "Mode".
- Sélectionner la vitesse du ventilateur. Voir "Fan Speed (Vitesse du ventilateur)".
- Sélectionner la température. Voir "Température".

⚠ AVERTISSEMENT



Risque de choc électrique

Brancher sur une prise à 3 alvéoles reliée à la terre.

Ne pas enlever la broche de liaison à la terre.

Ne pas utiliser un adaptateur.

Ne pas utiliser un câble de rallonge.

Le non-respect de ces instructions peut causer un décès, un incendie ou un choc électrique.

- Brancher sur une prise à 3 alvéoles reliée à la terre.

UTILISATION DU CLIMATISEUR

Une bonne utilisation de votre climatiseur vous aidera à obtenir les meilleurs résultats possibles.

Cette section explique le fonctionnement correct du climatiseur.

IMPORTANT :

- Si on doit éteindre le climatiseur, attendre au moins 3 minutes avant de le rallumer. Ceci empêche le climatiseur de faire griller un fusible ou de déclencher le disjoncteur.
- Ne pas tenter de faire fonctionner le climatiseur au mode de refroidissement lorsque la température extérieure est inférieure à 65°F (18°C). Le serpentin de l'évaporateur intérieur gèlera et le climatiseur ne fonctionnera pas correctement.

REMARQUE : En cas de panne de courant, votre climatiseur ne fonctionnera aux réglages précédents lorsque le courant sera restauré.

Mode

- Appuyer sur MODE jusqu'à l'apparition du témoin lumineux correspondant à la fonction désirée.
- Choisir COOL (Refroidissement), FAN ONLY ou POWER SAVER.
 - Cool (Refroidissement) - Refroidit la pièce. Appuyer sur le bouton Fan Speed pour choisir la vitesse du ventilateur. Puis ajuster la température en appuyant sur les boutons à flèche vers le haut ou vers le bas.
 - Fan Only - Fait fonctionner le ventilateur sans refroidir. L'afficheur indique "FO: (ventilateur seulement).

REMARQUE : Le ventilateur à la vitesse Turbo, sans refroidir.

- Power Saver (Économiseur d'énergie) (sur certains modèles) - Le ventilateur fonctionne uniquement lorsqu'un refroidissement est nécessaire. Le ventilateur cesse de fonctionner une fois que la température de la pièce correspond à celle que vous avez réglée. Le compresseur redémarre 3 minutes après l'arrêt de l'appareil. Le compresseur fonctionnera en continu pendant 6 minutes après le redémarrage à moins que l'appareil soit éteint.



Fan Speed (Vitesse du ventilateur)

REMARQUE : Le bouton Fan Speed fonctionnera seulement lorsque le mode Cool ou Power Saver a été sélectionné.

- Appuyer sur FAN SPEED.

- Choisir TURBO, HIGH (élevée) ou Low (basse), ou appuyer sur AUTO.
 - Turbo - pour un refroidissement maximal
 - High - pour un refroidissement normal
 - Low - pour dormir en tout confort
 - Auto - Refroidit la pièce tout en contrôlant automatiquement la vitesse du ventilateur. Vous ne pouvez pas changer la vitesse du ventilateur, mais vous pouvez régler la température en appuyant sur le bouton à flèche vers le haut ou vers le bas.

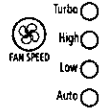

Température

- Appuyer sur le bouton TEMP "+" pour augmenter la température de 1° jusqu'à ce qu'elle atteigne 86°F (30°C).



- Appuyer sur le bouton TEMP "-" pour réduire la température de 1° jusqu'à ce qu'elle atteigne 64°F (18°C).

Timer (Minuterie) différée

Pour régler la minuterie pour un délai de 1 à 24 heures jusqu'à ce que le climatiseur se mette en arrêt (le climatiseur doit être marche) :

- Appuyer sur TIMER. L'indicateur lumineux clignotera.



- Appuyer sur le bouton "+" ou "-" pour changer la durée de délai (1 à 24 heures).
- Appuyer sur TIMER ou attendre 10 secondes. L'indicateur lumineux restera allumé.

Pour régler la minuterie jusqu'à ce que le climatiseur mis en marche pour garder les réglages précédents :

- Arrêter le climatiseur.
- Appuyer sur TIMER. L'indicateur lumineux clignotera.
- Appuyer sur le bouton "+" ou "-" pour changer la durée de délai (1 à 24 heures).
- Appuyer sur TIMER ou attendre 10 secondes. L'indicateur lumineux restera allumé.

Pour régler la minuterie jusqu'à ce que le climatiseur mis en marche pour changer les réglages précédents :

- Mettre le climatiseur en marche.
- Régler le MODE au Auto, Cool, Fan Only ou Power Saver.
- Ajuster la FAN SPEED au mode Turbo, High (élevée) ou Low (basse).
- Ajuster la température entre 64°F (18°C) et 86°F (30°C).
- Arrêter le climatiseur.
- Appuyer sur TIMER. L'indicateur lumineux clignotera.
- Appuyer sur le bouton "+" ou "-" pour changer la durée de délai (1 à 24 heures).
- Appuyer sur TIMER ou attendre 10 secondes. L'indicateur lumineux restera allumé.

Pour effacer le programme de durée différée de la minuterie :

REMARQUE : Le climatiseur peut être soit en marche soit arrêté. Appuyer sur TIMER pendant 3 secondes. L'indicateur lumineux s'éteindra.

Pour voir le temps qui reste (en heures) :

- Appuyer sur TIMER après que la minuterie a été programmée.
- Pour changer le temps qui reste après qu'il a été réglé, appuyer sur le bouton "+" ou "-" alors que le temps restant est indiqué sur l'afficheur.

Pour faire fonctionner le climatiseur avec la télécommande

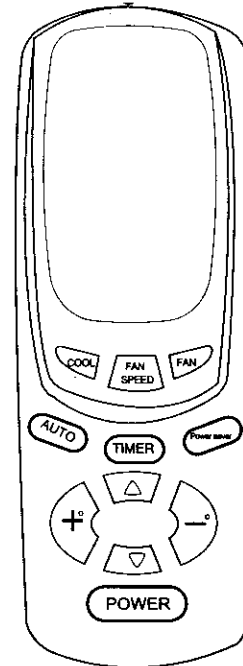

REMARQUE : Deux piles AAA (non incluses) alimentent la télécommande. Remplacer les piles après 6 mois d'usage ou lorsque le fonctionnement de la télécommande n'est plus satisfaisant. S'assurer d'installer les piles avec la polarité correcte. Il faut utiliser un tournevis pour enlever le couvercle du logement des piles.

Pour mettre en marche et arrêter le climatiseur :

Appuyer sur le bouton POWER.

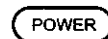

Pour sélectionner le mode :

Appuyer sur COOL (Refroidissement), FAN (Ventilateur) ou POWER SAVER (Éconergie).

- Fan Only - la vitesse du ventilateur est réglée à Turbo seulement.
- Cool ou Power Saver - la vitesse du ventilateur peut être ajustée.



Pour choisir la vitesse du ventilateur (mode Cool ou Power Saver seulement) :

Appuyer sur FAN SPEED pour Turbo, High (élevée) ou Low (basse), ou appuyer sur AUTO.



Pour augmenter la température :

Appuyer sur le bouton "+" pour augmenter la température de 1° jusqu'à ce qu'elle atteigne 86°F (30°C).



Pour réduire la température :

Appuyer sur le bouton "-" pour réduire la température de 1° jusqu'à ce qu'elle atteigne 64°F (18°C).



Pour régler la minuterie pour un délai de 1 à 24 heures jusqu'à ce que le climatiseur se mette en arrêté (le climatiseur doit être marche) :

1. Appuyer sur TIMER. L'indicateur lumineux sur le tableau de commande du climatiseur clignotera.
2. Appuyer sur le bouton "+" ou "-" pour changer la durée de délai (1 à 24 heures).
3. Appuyer sur TIMER ou attendre 10 secondes. L'indicateur lumineux sur le tableau de commande du climatiseur restera allumé.

Pour régler la mise en marche différée du climatiseur en gardant les réglages précédents :

1. Arrêter le climatiseur.
2. Appuyer sur TIMER. L'indicateur lumineux sur le tableau de commande du climatiseur clignotera.
3. Appuyer sur le bouton "+" ou "-" pour changer la durée de délai (1 à 24 heures).
4. Appuyer sur TIMER ou attendre 10 secondes. L'indicateur lumineux sur le tableau de commande du climatiseur restera allumé.

Pour régler la mise en marche différée du climatiseur en changeant les réglages précédents :

1. Mettre le climatiseur en marche.
2. Régler le MODE à Cool, Fan Only ou Power Saver.
3. Ajuster la FAN SPEED au mode Turbo, High (élevée) ou Low (basse), ou appuyer sur AUTO.
4. Ajuster la température entre 64°F (18°C) et 86°F (30°C).
5. Arrêter le climatiseur.
6. Appuyer sur TIMER. L'indicateur lumineux sur le tableau de commande du climatiseur clignotera.
7. Appuyer sur le bouton "+" ou "-" pour changer la durée de délai (1 à 24 heures).
8. Appuyer sur TIMER ou attendre 10 secondes. L'indicateur lumineux sur le tableau de commande du climatiseur restera allumé.

Mise en marche du climatiseur - Module de commande rotatif

Modèle 1

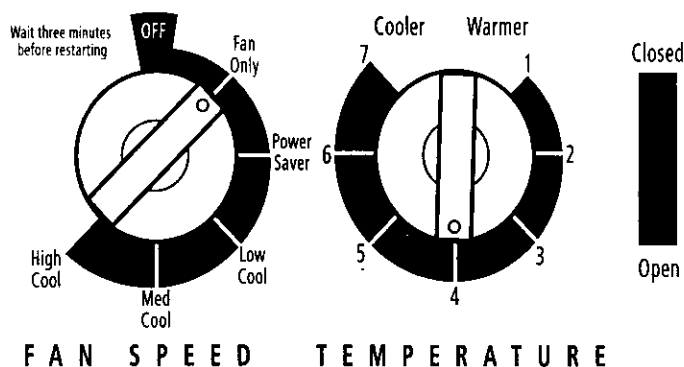

Modèle 2

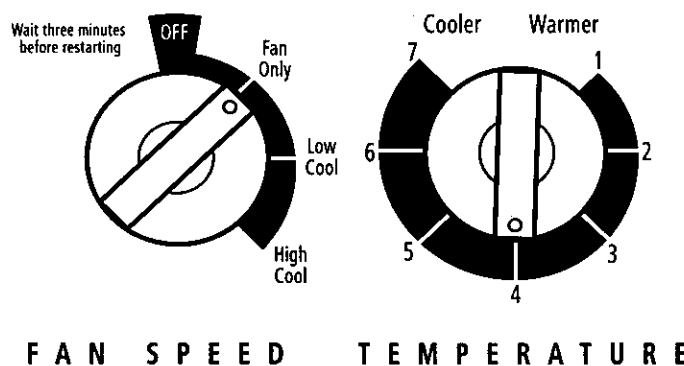

Modèle 3

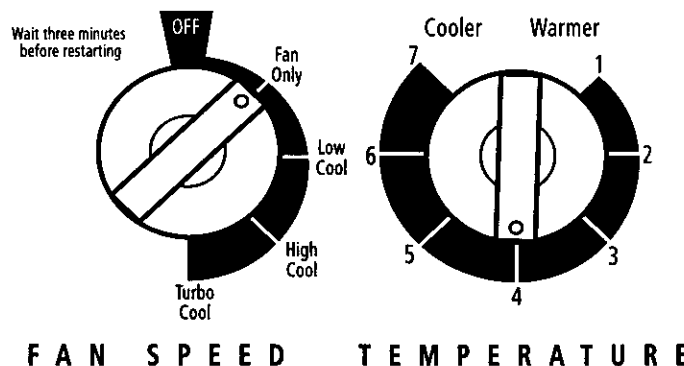

1. Régler la commande d'extraction Voir "Commande d'extraction (sur certains modèles)".
2. Sélectionner la vitesse du ventilateur. Voir "Fan Speed (Vitesse du ventilateur)".
3. Sélectionner la température. Voir "Température".

Commande d'extraction (sur certains modèles)

Pour un refroidissement continu maximum, placer la commande d'extraction à CLOSED (Fermé). Lorsqu'on place la commande d'extraction à OPEN (Ouvert), l'appareil peut aspirer l'air vicié ou enfumé dans la pièce.

- Open - pour l'évacuation de l'air dans la pièce vers l'extérieur
- Closed - pour la circulation de l'air dans la pièce

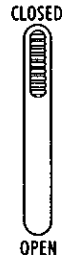

REMARQUE : La commande d'extraction ne fonctionne que lorsque le sélecteur de vitesse du ventilateur est fonctionnel.

Fan Speed (Vitesse du ventilateur)

Régler la commande FAN SPEED sur le réglage désiré. Quand le climatiseur fonctionne sur Low Cool (lente), High Cool (sur certains modèles), Med Cool (sur certains modèles), ou Turbo Cool (sur certains modèles), le ventilateur fait circuler l'air en continu.

- Turbo Cool (sur certains modèles) - pour un refroidissement maximal
- High Cool (sur certains modèles) - pour un refroidissement normal ou maximal (selon le modèle)
- Med Cool (sur certains modèles) - pour un refroidissement normal
- Low Cool- pour dormir en tout confort
- Power Saver (Éconergie) (sur certains modèles) - Le ventilateur fonctionne uniquement lorsqu'un refroidissement est nécessaire. Le ventilateur arrête la circulation d'air quand la température de la pièce correspond à celle réglée sur la commande.
- Fan Only (ventilateur seulement) - circulation continue de l'air, sans refroidissement

Modèle 1

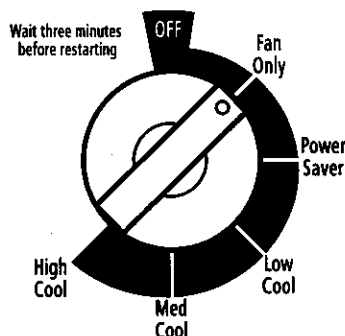

Modèle 2

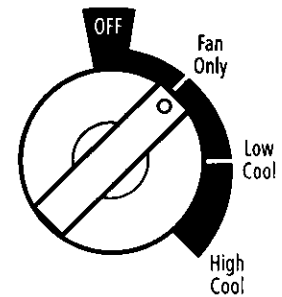

Modèle 3

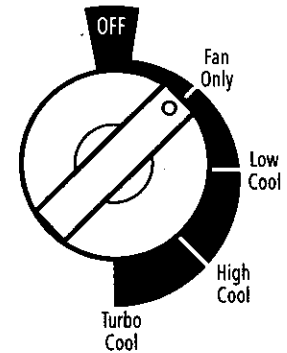

Temperature

Tourner la commande de TEMPERATURE à un réglage moyen. Ajuster la performance du climatiseur en tournant la commande Temperature dans le sens des aiguilles d'une montre pour un refroidissement maximum. Pour un refroidissement moindre, tourner la commande de la TEMPERATURE dans le sens inverse des aiguilles d'une montre. Essayer différents réglages pour trouver celui qui vous convient le mieux.

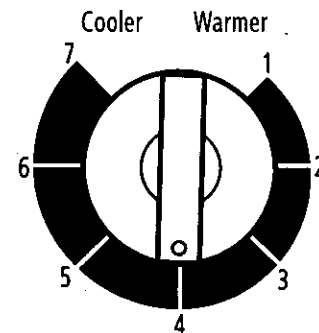

Changement de direction de l'air

Faire rouler la roulette ou utiliser la languette, selon le modèle, pour orienter l'air vers la droite ou la gauche. Tourner la cartouche pour diriger l'air vers le haut, vers le bas ou directement à l'avant.

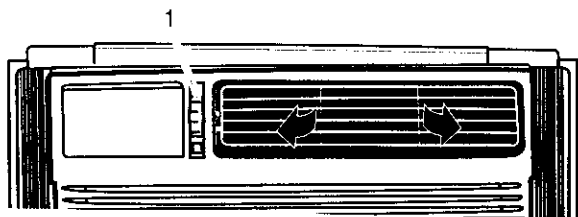

1. Roulette

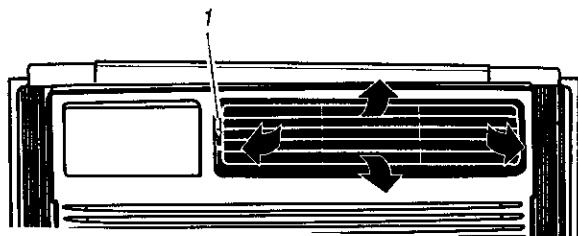

1. Languette

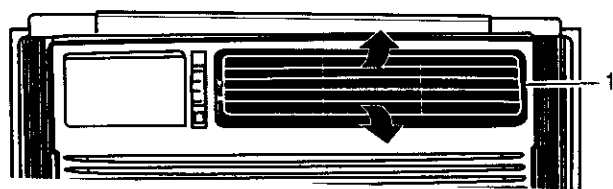

1. Cartouche

Économie d'énergie

En plus d'utiliser Power Saver (sur certains modèles), plusieurs facteurs vous aideront à économiser de l'énergie.

- Améliorer l'isolation de votre maison. Calfautrer portes et fenêtres. Obturer le conduit de la cheminée.
- Fermer les stores ou rideaux du côté ensoleillé de votre maison. Ajouter des auvents aux fenêtres.
- Veiller à ce que les rideaux ou meubles ne puissent pas entraver la circulation d'air puisé par le climatiseur.
- Éteindre toute lampe et tout appareil non utilisé.
- Aérer votre grenier. Une température élevée dans le grenier augmente la charge de refroidissement imposée au climatiseur.
- Essayer de ne pas utiliser les appareils générateurs de chaleur pendant les périodes les plus chaudes de la journée.
- Maintenir fermés les bouches de chaleur et orifices d'entrée d'air froid.
- Utiliser les ventilateurs d'évacuation d'air pendant les opérations de cuisson, de lessive ou pendant un bain.

Bruits normaux

Lorsque le climatiseur fonctionne normalement, on peut percevoir certains bruits comme :

- Gouttelettes d'eau qui heurtent le condenseur, causant un cliquetis ou un cliquettement. Les gouttelettes d'eau contribuent au refroidissement du condenseur.
- Mouvement de l'air sous l'effet du ventilateur.
- Déclics émis par le thermostat.
- Vibrations ou bruits imputables à une construction médiocre du mur ou de la fenêtre.
- Bourdonnement à fréquence élevée ou pulsations à cause du compresseur moderne à haute efficacité qui se met en marche et s'arrête de façon intermittente.

ENTRETIEN DU CLIMATISEUR

Votre nouveau climatiseur est conçu pour vous fournir de nombreuses années de service fiable. Cette section vous expliquera comment nettoyer et entretenir votre climatiseur correctement. Contacter votre marchand local autorisé pour une vérification annuelle. Ne pas oublier... le coût de ce service est à votre charge.

Nettoyage du filtre à air

Le filtre à air est amovible pour faciliter le nettoyage. Un filtre à air propre aide à retenir les particules de poussière, la charpie et autres débris en suspension dans l'air et est important pour obtenir le meilleur refroidissement et la meilleure efficacité de fonctionnement. Vérifier le filtre toutes les 2 semaines pour déterminer si un nettoyage est nécessaire.

REMARQUE : Ne pas faire fonctionner le climatiseur sans que le filtre ne soit en place.

Style 1

1. Arrêter le climatiseur.
2. Faire glisser le filtre à air d'un côté ou de l'autre de l'appareil.

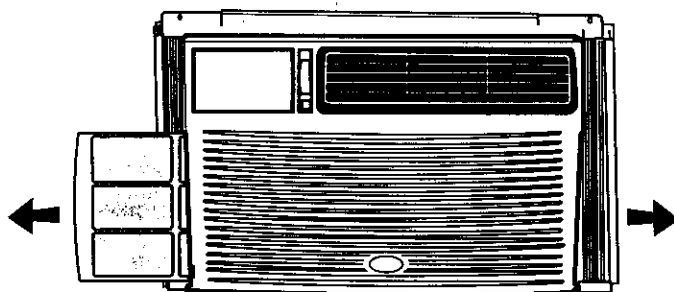

Le filtre peut être enlevé d'un côté ou de l'autre.

3. Nettoyer le climatiseur à l'aspirateur. Si le filtre est très sale, le laver avec de l'eau tiède et un détergent doux. Ne pas laver le filtre à air au lave-vaisselle ni utiliser un produit nettoyant chimique. Faire sécher parfaitement le filtre à air avant de le réinstaller, afin d'assurer une efficacité maximale.
4. Réinsérer le filtre à air en le glissant d'un côté ou de l'autre de l'appareil.

Style 2

1. Arrêter le climatiseur.
2. Enlever le filtre à air en appuyant sur les renforcements au-dessus du clapet du filtre et en faisant glisser le filtre vers le haut. Le clapet du filtre ne s'enlève pas.

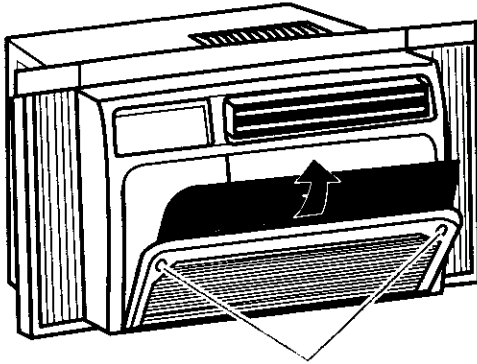

1
1. Renforcements

3. Nettoyer le climatiseur à l'aspirateur. Si le filtre est très sale, le laver avec de l'eau tiède et un détergent doux. Ne pas laver le filtre à air au lave-vaisselle ni utiliser un produit nettoyant chimique. Faire sécher parfaitement le filtre à air avant de le réinstaller, afin d'assurer une efficacité maximale.
4. Replacer le filtre à air en le faisant glisser dans le clapet du filtre puis fermer celui-ci.

Nettoyage du panneau avant

1. Débrancher le climatiseur ou déconnecter la source de courant électrique.
2. Nettoyer le panneau avant avec un chiffon doux humide.
3. Bien faire sécher le panneau avant à l'air libre.
4. Brancher le climatiseur ou reconnecter la source de courant électrique.

Remise en état de la peinture

Inspecter l'appareil une ou deux fois par an pour déterminer si la peinture est endommagée. Ceci est très important, particulièrement dans les régions proches de la mer ou lorsque la rouille représente un problème. Le cas échéant, faites des retouches avec une peinture émail de bonne qualité.

REMARQUE : Pour réduire la détérioration de la peinture pendant l'hiver, installer une housse résistante sur la caisse du climatiseur. Pour commander la housse résistante, voir la section "Accessoires".

Procéder à l'entretien annuel

⚠ AVERTISSEMENT



Risque de choc électrique

Déconnecter la source de courant électrique avant l'entretien.

Replacer pièces et panneaux avant de faire la remise en marche.

Le non-respect de ces instructions peut causer un décès ou un choc électrique.

⚠ AVERTISSEMENT

Risque du poids excessif

Utiliser deux ou plus de personnes pour déplacer et installer le climatiseur.

Le non-respect de cette instruction peut causer une blessure au dos ou d'autre blessure.

Votre climatiseur nécessite un entretien annuel pour aider à assurer un rendement maximal stable toute l'année. Contacter votre marchand local autorisé pour fixer un examen annuel. Le coût de l'examen annuel est à votre charge.

OU

Si vous vous y connaissez en appareils électroménagers, vous pouvez procéder au nettoyage et à l'entretien vous-même. Dans ce cas, suivre ces étapes :

1. Débrancher le climatiseur ou déconnecter la source de courant électrique.
2. Retirer le climatiseur de la fenêtre.
3. Pour enlever le panneau avant, retirer les boutons (sur certains modèles).
4. Enlever les 2 vis de chaque côté et 2 vis du fond (sur certains modèles) du panneau avant.
5. Tirer et enlever le panneau de la caisse.
6. Sortir les rideaux en les glissant à leur pleine largeur (sur certains modèles). De l'arrière, enlever les vis Phillips qui fixent les rideaux à la caisse.

7. Enlever les vis Phillips qui fixent la tringle supérieure à la caisse et les vis à tête hexagonale et à fente des côtés de la caisse.

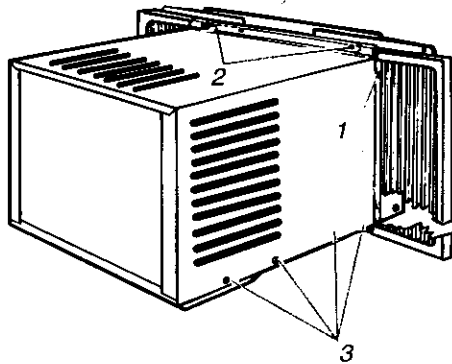

1. Vis Phillips fixées aux rideaux
2. Vis Phillips dans la rainure supérieure
3. Vis à tête hexagonale sur le côté de la caisse

REMARQUE : Ne pas soulever, pousser ni tirer sur le polystyrène (mousse) expansé de l'intérieur du climatiseur.

8. En tenant la caisse des deux côtés, soulever la caisse de la base avec précaution. Faire attention aux ailettes en métal acéré sur les serpentins avant et arrière.
9. Envelopper le moteur du ventilateur, les bornes du condensateur, le boîtier de commandes électriques et les bornes du compresseur dans du film plastique et s'assurer que de l'eau ou autre liquide n'entre pas dans une de ces pièces. Cela pourrait endommager le climatiseur.

10. Bien nettoyer et vider la base, le serpentin du condensateur, de l'évaporateur et le collecteur de condensat. Nettoyer au moins une fois par an ou plus souvent si les serpentins et le collecteur du condensateur et de l'évaporateur contiennent de la saleté, du sable, des feuilles, des insectes ou des algues. Nettoyer également si vous détectez une odeur provenant du climatiseur.

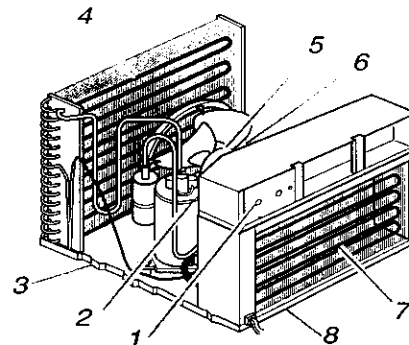

1. Boîtier de commandes électriques
2. Bornes du compresseur
3. Base
4. Serpentin du condensateur
5. Moteur du ventilateur
6. Bornes du condensateur
7. Serpentin de l'évaporateur
8. Collecteur du condensat

11. Enlever le film plastique du moteur et des pièces électriques.
12. Replacer la caisse sur le climatiseur. Remettre la tringle supérieure, les rideaux latéraux et le panneau avant en place. Serrer toutes les vis.
13. Replacer le panneau avant en insérant la partie supérieure dans la caisse, puis enfoncer la partie inférieure.
14. Remettre les vis et les boutons (sur certains modèles).

REMARQUE : Attendre 24 heures avant de remettre le climatiseur en marche. Ceci laisse le temps à toutes les parties de sécher.

15. Brancher le climatiseur ou reconnecter la source de courant électrique.

DÉPANNAGE

Vous pouvez résoudre de nombreux problèmes courants facilement et économiser ainsi le coût d'une visite de service. Essayez les suggestions ci-dessous pour déterminer si vous pouvez résoudre votre problème sans aide extérieure.

Le climatiseur ne fonctionne pas

- **Le cordon d'alimentation est débranché.** Brancher sur une prise à 3 alvéoles reliée à la terre. Voir "Spécifications électriques".
- **Un fusible est grillé ou un disjoncteur s'est déclenché.** Remplacer le fusible ou réarmer le disjoncteur. Brancher sur une prise à 3 alvéoles reliée à la terre. Voir "Spécifications électriques".
- **Selon le modèle, le bouton d'alimentation Power n'a pas été enfoncé ou le sélecteur de Fan Speed (vitesse du ventilateur) a été placé à la position arrêt.** Appuyer sur le bouton POWER ou placer le sélecteur de FAN SPEED (vitesse du ventilateur) à une position autre que arrêt.
- **Il y a une panne d'électricité locale.** Attendre le rétablissement du courant.

Le climatiseur fait griller les fusibles ou déclenche les disjoncteurs.

- **Trop d'appareils sont branchés sur le même circuit.** Débrancher ou déplacer les appareils qui se trouvent sur le même circuit.
- **Vous utilisez des fusibles temporisés ou un disjoncteur de capacité inappropriée.** Installer un fusible temporisé ou un disjoncteur de capacité correcte. Voir "Spécifications électriques".
- **Vous utilisez un cordon de rallonge.** Ne pas utiliser une rallonge avec cet appareil ou tout autre.
- **Tentative de remise en marche du climatiseur trop tôt après l'arrêt de l'appareil.** Attendre au moins 3 minutes avant de tenter une nouvelle mise en marche.

Le climatiseur semble se mettre en marche trop fréquemment.

- **Ce climatiseur remplace un modèle ancien.** Du fait de l'utilisation de composants plus efficaces, il est possible que le climatiseur fonctionne pendant de plus longues périodes que l'ancien modèle, mais la consommation totale d'énergie sera moindre. Les nouveaux climatiseurs ne projettent pas un puissant jet d'air froid comme les anciens modèles, mais ceci n'indique PAS une réduction de la capacité de refroidissement ou de l'efficacité. Se référer à l'indice d'efficacité (EER) et l'indice de capacité (en BTU/h) indiqués sur le climatiseur.
- **Le climatiseur est installé dans une pièce chargée ou dans laquelle des appareils générateurs de chaleur sont installés.** Utiliser des ventilateurs d'évacuation d'air pendant les opérations de cuisson ou les bains, et essayer de ne pas utiliser ces appareils pendant les périodes les plus chaudes de la journée. Il est peut être nécessaire de choisir un climatiseur de plus grande capacité, selon la taille de la pièce à refroidir.

Le climatiseur s'allume et s'éteint trop fréquemment ou ne refroidit pas.

- **Le mode POWER SAVER (Éconergie) (sur certains modèles) à été sélectionné.** Utiliser la fonction d'économie d'énergie seulement pour une période d'absence ou durant la nuit, car le ventilateur ne fait pas circuler l'air de la pièce en permanence. Pour optimiser le confort, sélectionner les réglages LOW, HIGH ou TURBO.
- **La taille du climatiseur n'est pas appropriée à la pièce.** Vérifier la capacité de refroidissement du climatiseur de la pièce. Les climatiseurs pour une seule pièce ne sont pas conçus pour refroidir plusieurs pièces.
- **Le filtre est sale ou obstrué par des débris.** Nettoyer le filtre.
- **Les surfaces de l'évaporateur interne et du condenseur externe sont sales ou obstrués par des débris.** Voir "Procéder à l'entretien annuel".

- **Il y a une quantité excessive de chaleur ou d'humidité (cuisson dans des récipients sans couvercle, douches, etc.) dans la pièce.** Utiliser un ventilateur pour évacuer la chaleur ou l'humidité de la pièce. Essayer de ne pas utiliser des appareils générateurs de chaleur pendant les périodes les plus chaudes de la journée.
- **Les persiennes sont obstruées.** Installer le climatiseur dans un endroit où les persiennes ne sont pas obstruées par des rideaux, stores, meubles, etc.
- **La température extérieure est inférieure à 65°F (18°C).** Ne pas essayer de faire fonctionner le climatiseur au mode de refroidissement lorsque la température extérieure est inférieure à 65°F (18°C).
- **La température de la pièce à refroidir est extrêmement élevée.** Laisser le climatiseur fonctionner pendant une plus longue période de temps pour refroidir une pièce très chaude.
- **Les fenêtres ou portes sur l'extérieur sont ouvertes.** Fermer toutes les portes et fenêtres.
- **La commande d'extraction est réglée à OPEN (Ouvert) (sur certains modèles).** Pour un refroidissement maximum, sélectionner CLOSED (Fermé).
- **Selon le modèle, la commande Temp/Time ou Temperature n'est pas positionnée sur un réglage suffisamment froid.** Ajuster la commande TEMP/TIME (Temp./Durée) sur un réglage plus froid en appuyant sur le bouton "moins" pour réduire la température ou ajuster la commande de température sur un réglage plus froid en tournant le bouton dans le sens des aiguilles d'une montre. Régler la FAN SPEED (vitesse du ventilateur) sur le réglage le plus élevé (TURBO ou HIGH [élevé], selon le modèle).
- **Le climatiseur est installé du côté ensoleillé de la maison.** Installer le climatiseur dans une fenêtre plus ombragée.

Fuite d'eau provenant de la caisse dans la maison.

- **Le climatiseur n'est pas de niveau. Le climatiseur doit être légèrement incliné vers le bas et vers l'extérieur.** Mettre le climatiseur de niveau de façon à ce qu'il soit incliné vers le bas et vers l'extérieur pour assurer un écoulement correct. Voir Instructions d'installation. Repositionner la caisse ou utiliser des cales si nécessaire.

REMARQUE : Ne pas percer un trou sur le fond de la base métallique ou dans le bac de condensation.

ASSISTANCE OU SERVICE

Avant de faire un appel pour assistance ou service, consulter la section "Dépannage". Ce guide peut vous faire économiser le coût d'une visite de service. Si vous avez encore besoin d'aide, suivre les instructions ci-dessous.

Lors d'un appel, veuillez connaître la date d'achat, le numéro de modèle et le numéro de série au complet de l'appareil. Ces renseignements nous aideront à mieux répondre à votre demande.

Si vous avez besoin de pièces de rechange

Si vous avez besoin de commander des pièces de rechange, nous vous recommandons d'employer uniquement des pièces d'origine. Les pièces de rechange fonctionneront bien parce qu'elles sont fabriquées avec la même précision utilisée dans la fabrication de chaque nouvel appareil.

Pour obtenir des pièces d'origine dans votre région, composer le numéro de téléphone de notre Centre d'interaction avec la clientèle ou du centre de service désigné.

Au Canada

Pour des questions relatives aux produits, veuillez appeler sans frais le Centre d'interaction avec la clientèle au : **1-800-461-5681**.

Lundi à vendredi 8 h - 18 h (HNE).

Samedi 8 h 30 - 16 h 30 (HNE).

Nos consultants vous renseigneront sur les sujets suivants :

- Caractéristiques et spécifications sur toute notre gamme d'appareils électroménagers.
- Références aux marchands locaux.

Pour pièces, accessoires et service au Canada

Composer le **1-800-807-6777**. Les techniciens de service désignés sont formés pour remplir la garantie des produits et fournir un service après la garantie, partout au Canada.

Pour plus d'assistance

Si vous avez besoin de plus d'assistance, vous pouvez soumettre par écrit toute question ou préoccupation à l'adresse suivante :

Centre d'interaction avec la clientèle
1901 Minnesota Court
Mississauga, Ontario L5N 3A7

Veuillez inclure dans votre correspondance un numéro de téléphone où on peut vous joindre le jour.

Veillez inscrire les informations concernant votre modèle.

Vous devrez connaître le numéro de modèle et le numéro de série au complet lorsque vous appelez pour demander un service pour votre appareil. Vous pouvez trouver ces informations sur la plaque signalétique. La position de la plaque signalétique est indiquée à la section "Spécifications électrique".

Veillez inscrire ces informations ci-dessous (numéros de modèle et de série). Veuillez également inscrire la date d'achat de l'appareil et le nom, l'adresse et le numéro de téléphone du magasin.

Numéro de modèle _____

Numéro de série _____

Date d'achat _____

Nom du magasin _____

Adresse du magasin _____

Numéro de téléphone du magasin _____

Conservez ce manuel et votre reçu de vente ensemble pour consultation ultérieure.

Accessoires

Vous pouvez commander les accessoires suivants pour le climatiseur chez votre marchand local autorisé ou en composant le **1-800-461-5681** de n'importe où au Canada.

Filtres à air de rechange

Un bon filtre à air propre est important pour obtenir le meilleur refroidissement avec une consommation d'énergie moindre. Votre filtre à air doit être nettoyé régulièrement. Voir "Entretien du climatiseur" pour les instructions de nettoyage. Nous vous suggérons de changer le filtre à air une fois par an.

Housse résistante

Si vous décidez de garder votre climatiseur installé pendant l'hiver, une housse résistante aidera à protéger votre appareil et à réduire les courants d'air. La housse d'extérieur protège contre les courants d'air froid qui traversent les passages d'air de l'appareil et protège la caisse contre la neige, la pluie, la neige fondue, la rouille et la poussière.

