



Bottom Freezer Refrigerator*

Use & Care Guide

Réfrigérateur à compartiment congélateur inférieur*

Guide d'utilisation et d'entretien

Refrigerador con congelador inferior*

Guía de Uso y Cuidado

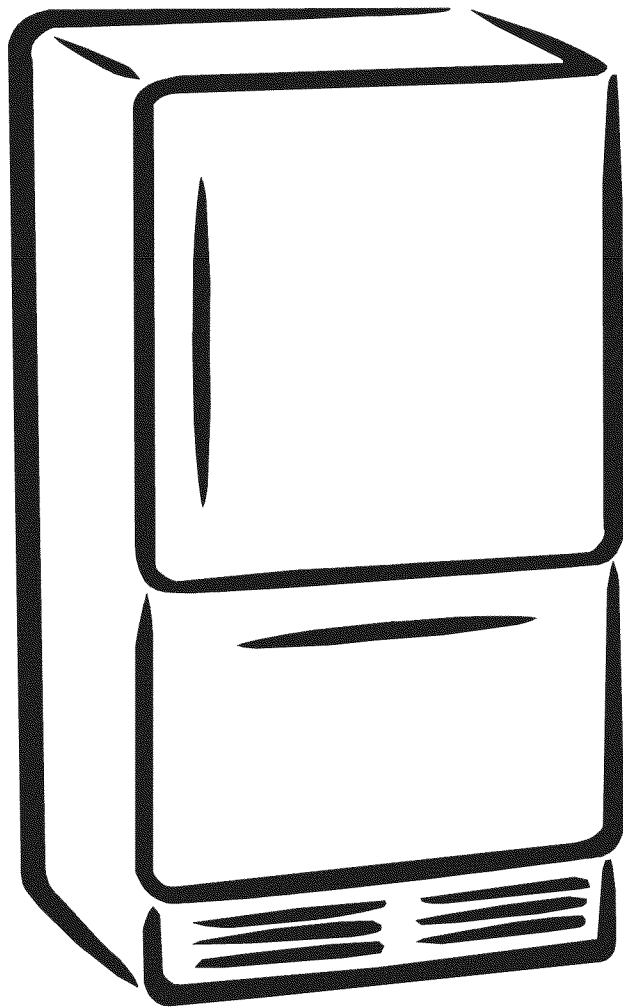

ENGLISH

FRANÇAIS

ESPAÑOL

* See model numbers on inside back cover for models referenced

* Voir sur troisième de couverture les numéros de modèle auxquels il est fait référence.

* Ver los números de modelos en el interior de la contraportada para los modelos respectivos.

IMPORTANT SAFETY INFORMATION

WHAT YOU NEED TO KNOW ABOUT SAFETY INSTRUCTIONS

Warning and Important Safety Instructions appearing in this manual are not meant to cover all possible conditions and situations that may occur. Common sense, caution, and care must be exercised when installing, maintaining, or operating refrigerator.

Always contact your dealer, distributor, service agent, or manufacturer about problems or conditions you do not understand.

RECOGNIZE SAFETY SYMBOLS, WORDS, LABELS

⚠ DANGER

DANGER – Immediate hazards which **WILL** result in severe personal injury or death.

⚠ WARNING

WARNING – Hazards or unsafe practices which **COULD** result in severe personal injury or death.

⚠ CAUTION

CAUTION – Hazards or unsafe practices which **COULD** result in minor personal injury.

⚠ DANGER

To reduce risk of injury or death, follow basic precautions, including the following:

IMPORTANT: Child entrapment and suffocation are not problems of the past. Junked or abandoned refrigerators are still dangerous – even if they sit out for “just a few days.” If you are getting rid of your old refrigerator, please follow the instructions below to help prevent accidents.

Before you throw away your old refrigerator or freezer:

- > Take off the doors.
- > Leave the shelves in place so children may not easily climb inside.

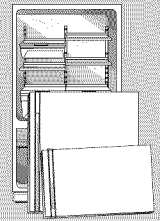

⚠ WARNING

To reduce risk of fire, electric shock, serious injury or death when using your refrigerator, follow these basic precautions, including the following:

1. Read all instructions *before* using the refrigerator.
2. Observe all local codes and ordinances.
3. Be sure to follow grounding instructions.
4. Check with a qualified electrician if you are not sure this appliance is properly grounded.
5. **Do not** ground to a gas line.
6. **Do not** ground to a cold-water pipe.
7. Refrigerator is designed to operate on a separate 115 volt, 15 amp., 60 cycle line.
8. **Do not** modify plug on power cord. If plug does not fit electrical outlet, have proper outlet installed by a qualified electrician.
9. **Do not** use a two-prong adapter, extension cord or power strip.
10. **Do not** remove warning tag from power cord.
11. **Do not** tamper with refrigerator controls.
12. **Do not** service or replace any part of refrigerator unless specifically recommended in Use & Care Guide or published user-repair instructions. **Do not** attempt service if instructions are not understood or if they are beyond personal skill level.
13. *Always* disconnect refrigerator from electrical supply before attempting any service. Disconnect power cord by grasping the plug, not the cord.
14. Install refrigerator according to Installation Instructions. All connections for water, electrical power and grounding must comply with local codes and be made by licensed personnel when required.
15. Keep your refrigerator in good condition. Bumping or dropping refrigerator can damage refrigerator or cause refrigerator to malfunction or leak. If damage occurs, have refrigerator checked by qualified service technician.
16. Replace worn power cords and/or loose plugs.
17. *Always* read and follow manufacturer's storage and ideal environment instructions for items being stored in refrigerator.
18. Your refrigerator **should not** be operated in the presence of explosive fumes.
19. Children **should not** climb, hang or stand on any part of the refrigerator.
20. Clean up spills or water leakage associated with water installation.

SAVE THESE INSTRUCTIONS

PROTECTION AGREEMENTS

MASTER PROTECTION AGREEMENTS

IN THE U.S.A.

Congratulations on making a smart purchase. Your new Kenmore® appliance is designed and manufactured for years of dependable operation. But like all products, it may require preventive maintenance or repair from time to time. That is when having a Master Protection Agreement can save you money and aggravation.

Purchase a Master Protection Agreement now and protect yourself from unexpected hassle and expense.

The Master Protection Agreement also helps extend the life of your new appliance. Here is what is included in the agreement:

- Expert service by our 12,000 professional repair specialists.
- Unlimited service and no charge for parts and labor on all covered repairs.
- “No-lemon” guarantee – replacement of your covered product if more than three product failures occur within twelve months.
- Product replacement if your covered product cannot be fixed.
- Annual Preventive Maintenance Check at your request – no extra charge.
- Fast help by phone – non-technical and instructional assistance on products repaired in your home, plus convenient repair scheduling.
- Power surge protection against electrical damage due to power fluctuations.
- Rental reimbursement if repair of your covered product takes longer than promised.

Once you purchase the Agreement, a simple phone call is all that it takes for you to schedule service. You can call anytime day or night, or schedule a service appointment online.

Sears has over 12,000 professional repair specialists, who have access to over 4.5 million quality parts and accessories. That is the kind of professionalism you can count on to help prolong the life of your new purchase for years to come. Purchase your Master Protection Agreement today!

Some limitations and exclusions apply. For prices and additional information, call 1-800-827-6655.

Sears Installation Service

For Sears guaranteed professional installation of home appliances and items like garage door openers and water heaters, in the U.S.A. call 1-800-MY-HOME®.

MAINTENANCE AGREEMENTS

IN CANADA

Your purchase has added value because you can depend on Sears HomeCentral® for service. With over 2,400 service technicians and access to over 900,000 parts and accessories, we have the tools, parts, knowledge and skills to ensure our pledge: We Service What We Sell.

Your Kenmore® appliance is designed, manufactured and tested to provide years of dependable operation. Yet any major appliance may require service from time to time. The Sears Maintenance Agreement offers you an outstanding service program, affordably priced.

Sears Maintenance Agreement

- Is your way to buy tomorrow's service at today's price.
- Eliminates repair bills resulting from normal wear and tear.
- Provides for non-technical and instructional assistance.
- Even if you don't need repairs, provides an annual Preventive Maintenance Check, at your request, to ensure that your appliance is in proper running condition.

Some limitations apply. For information concerning Sears Canada Maintenance Agreements, call 1-800-361-6665.

WARRANTY

WARRANTY

One Year Limited Warranty

When installed, operated and maintained according to all instructions supplied with the product, if this appliance fails due to a defect in material or workmanship within one year from the date of purchase, call 1-800-4-MY-HOME® to arrange for free repair.

If this appliance is used for other than private family purposed, this warranty applies for only 90 days from the date of purchase.

This warranty covers only defects in material and workmanship. Sears will NOT pay for:

1. Expendable items that can wear out from normal use, including but not limited to filters, belts, light bulbs, and bags.
2. A service technician to instruct the user in correct product installation, operation or maintenance.
3. A service technician to clean or maintain this product.
4. Damage to or failure of this product if it is not installed, operated or maintained according to all instructions supplied with the product.
5. Damage to or failure of this product resulting from accident, abuse, misuse or use for other than its intended purpose.
6. Damage to or failure of this product caused by the use of detergents, cleaners, chemicals or utensils other than those recommended in all instructions supplied with the product.

7. Damage to or failure of parts or systems resulting from unauthorized modifications made to this product.

Disclaimer of implied warranties; limitation of remedies

Customer's sole and exclusive remedy under this limited warranty shall be product repair as provided herein. Implied warranties, including warranties of merchantability or fitness for a particular purpose, are limited to one year or the shortest period allowed by law. Sears shall not be liable for incidental or consequential damages. Some states and provinces do not allow the exclusion or limitation of incidental or consequential damages, or limitations on the duration of implied warranties or merchantability or fitness, so these exclusions or limitations may not apply to you.

This warranty applies only while this appliance is used in the United States and Canada.

This warranty gives you specific legal rights, and you may also have other rights which vary from state to state.

**Sears, Roebuck and Co., Dept.
817WA, Hoffman Estates, IL 60179**

**Sears Canada Inc., Toronto,
Ontario, Canada
M5B 2B8**

Reverse Osmosis Water Systems

Some Reverse Osmosis home water systems cause low water pressure. Low water pressure can affect the water and ice dispensing system by causing small or hollow ice cubes and slow water flow from the dispenser. Service problems related to the home's Reverse Osmosis water system are not covered by the warranty.

PRODUCT RECORD

In the space below record the model and serial numbers and purchase date of your refrigerator. You will find the model and serial number sticker inside the refrigerator section on the left wall.

Model Number: 596. _____

Serial Number: _____

Purchase Date: _____

Keep this booklet and your Sears sales receipt in a safe place for future reference.

CONTENTS

Important Safety Information	2
What You Need to Know About Safety Instructions.....	2
Protection Agreements	3
Master Protection Agreements – U.S.A.	3
Maintenance Agreements – Canada	3
Warranty.....	4
Product Record.....	4
Installing Your Refrigerator	6-11
Measuring the Opening	6
Transporting Your Refrigerator.....	6
Selecting the Best Location	6
How to Install and Remove Handles	7
How to Remove the Hinges, Doors and Drawer	8
How to Reverse the Hinges, Doors and Drawer	9
How to Replace the Hinges, Doors and Drawer.....	9
How to Connect the Water Supply.....	10
How to Level Your Refrigerator.....	11
Setting and Maintaining Proper Temperatures	12
Initial Control Settings.....	12
Adjusting the Controls.....	12
Fresh Food Storage.....	12
Frozen Food Storage.....	12
Fresh Food Features	13-14
Interior Shelves.....	13
Door Storage.....	13
Climate-Controlled Drawers.....	14
Storage Drawers.....	14
Freezer Features	15
Automatic Ice Maker	15
Shelves	15
Drawers.....	15
Door Storage.....	15
Hints and Care	16-17
How to Clean Your Refrigerator.....	16
How to Remove Odors from Refrigerator.....	17
Energy Saving Ideas.....	17
How to Remove and Replace Light Bulbs.....	17
Normal Operating Sounds	18
Troubleshooting	19-20
Operation	19-20
Ice and Water.....	20
Français	21
Español	41
Service	Back Cover

INSTALLING YOUR REFRIGERATOR

Your refrigerator was packed carefully for shipment. Remove and discard shelf packaging and tape. Do not remove the serial plate.

MEASURING THE OPENING

A one-half inch ($\frac{1}{2}$ ") of air space must be provided for the top and the back of the refrigerator. When installing your refrigerator, measure carefully.

Subflooring or floor coverings (i.e. carpet, tile, wood floors, rugs) may make your opening smaller than anticipated.

Some clearance may be gained by using the leveling procedure under **How to Level Your Refrigerator** (page 11).

IMPORTANT: If refrigerator is to be installed into a recess where top of refrigerator is completely covered, use dimensions from floor to top of hinge cap to verify proper clearance.

TRANSPORTING YOUR REFRIGERATOR

Follow these tips when moving the refrigerator to final location:

- > **NEVER** transport refrigerator on its side. If an upright position is not possible, lay refrigerator on its back. Allow refrigerator to sit upright for approximately 30 minutes prior to plugging refrigerator in to assure oil returns to the compressor. Plugging refrigerator in immediately may cause damage to internal parts.
- > Use an appliance dolly when moving refrigerator. **ALWAYS** truck refrigerator from its side or back—**NEVER** from its front.
- > Protect outside finish of refrigerator during transport by wrapping cabinet in blankets or inserting padding between the refrigerator and dolly.
- > Secure refrigerator to dolly firmly with straps or bungee cords. Thread straps through handles when possible. **DO NOT** overtighten. Overtightening restraints may dent or damage outside finish.

SELECTING THE BEST LOCATION

Observe these points when choosing the final location for your refrigerator:

- > **DO NOT** install refrigerator near oven, radiator or other heat source. If not possible, shield refrigerator with cabinet material.
- > **DO NOT** install where temperature falls below 55° F (13° C). Malfunction may occur at this temperature.
- > To assure proper door closure, follow the leveling instructions in the section, **How to Level Your Refrigerator** (page 11).

HOW TO INSTALL AND REMOVE HANDLES

For easier installation, some refrigerators may have been delivered with the handles off. Please see the interior of the fresh food section to locate the handle assembly.

Handle design may vary from refrigerator to refrigerator. Please reference the instructions for the appropriate handle design below.

Before handle installation, remove all packaging and tape.

FRESH FOOD HANDLE

Installing Front-Mounted Handle

1. Remove ¼" hex head screws from door face with hex head driver. Remove Phillips screw from top of door.

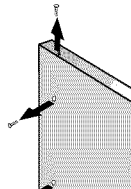

- If reversing door, remove door plugs from opposite side of door and insert in screw holes.

2. Align handle holes with screw holes on door face and secure with 2 door face screws from step 1.

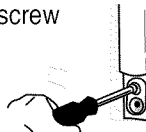

NOTE: Do not reinstall top screw at this step.

3. Locate handle trim in literature pack and install over top and bottom of handle, as illustrated.



- Secure top handle trim with remaining screw removed in step 1.
- Snap bottom trim over bottom portion of handle.

Removing Front-Mounted Handle

1. Remove top handle trim by removing top handle screw.
 - Retain trim and screw for later replacement.
2. Pry bottom handle trim from handle with screwdriver flat blade wrapped in masking tape.
 - Retain trim for later replacement.
3. Remove two remaining handle screws and remove handle.
 - Retain screws for later replacement.

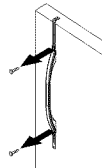
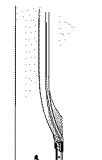
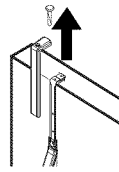

Installing Side-Mounted Handle

- Remove screws from the side of the door.*
- Install handle by fastening with the screws removed from edge of door.

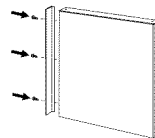

NOTE: If reversing door, remove door plugs from opposite side of door and insert in screw holes.

Removing Side-Mounted Handle

- Remove handle by removing three screws* from side of door.
 - Retain screws for later replacement.

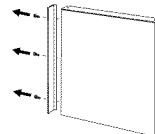

FREEZER HANDLE

Installing Partial-Width Handle

- Remove screws from the top of door.
- Install handle by fastening with screws removed from the top of door.
 - If reversing freezer door, remove door plugs from opposite top edge of door and insert into screw holes.

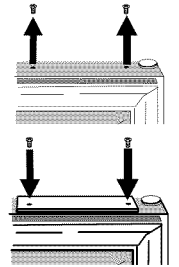

Removing Partial-Width Handle

- Remove handle screws.*
- Retain screws for later replacement.

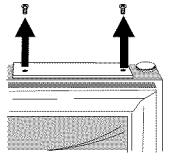

Installing Full-Width Handle

- Remove the screws on the top of door.
- Install handle by fastening with screws* removed from edge of door.

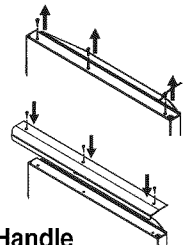

Removing Full-Width Handle

- Remove handle by removing screws* from handle.
 - Retain screws for later replacement.

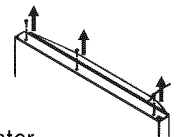

* Fasteners may require either a T-15 Torx® driver or a Phillips screwdriver. Torx® is a registered trademark of Textron Inc.

INSTALLING YOUR REFRIGERATOR, CONT.

HOW TO REMOVE THE HINGES, DOORS AND DRAWER

Some installations require door removal to get refrigerator to final location.

⚠ WARNING

To avoid electrical shock which can cause severe personal injury or death, observe the following:

- Disconnect power to refrigerator before removing doors. Connect power only after replacing doors.

⚠ CAUTION

To avoid damage to walls and flooring, protect soft vinyl or other flooring with cardboard, rugs or other protective material.

1. Unplug power cord from power source.
2. Remove toe grille and bottom bracket cover(s) (page 11).

3. Remove top hinge cover from refrigerator door by removing Phillips screw.

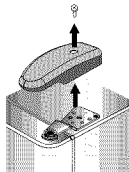

- Retain screw and cover for replacement.

4. Unscrew 5/16" hex head screws from top hinge to remove hinge.

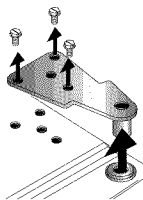

- Retain all screws for later use.

5. Lift refrigerator door from center hinge pin.

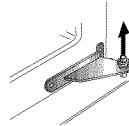

6. **For freezer door only:** Hold freezer door in place while removing center hinge pin with a 5/16" hex head driver. Remove freezer door from bottom hinge.

- Retain hinge pin for later use.

For freezer drawer only: Remove center hinge pin with a 5/16" hex head driver.

- Retain hinge pin for later use.

7. Remove Phillips screws to remove center hinge.

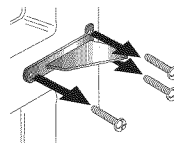

- Retain all screws for later use.

8. Remove bottom hinge or stabilizing bracket with 5/8" hex head driver.

- Retain screws for later use.
- Lift out bottom hinge pin (some models).

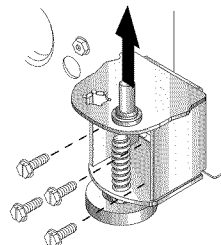

PULLOUT DRAWER (SOME MODELS)

⚠ CAUTION

To avoid possible injury, product, or property damage, you will need two people to perform the following instructions.

1. Pull drawer open to full extension.

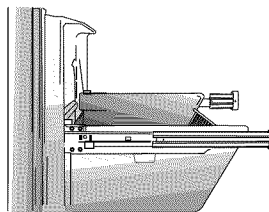

2. Remove lower basket by pressing inward on basket sides, then lift basket.

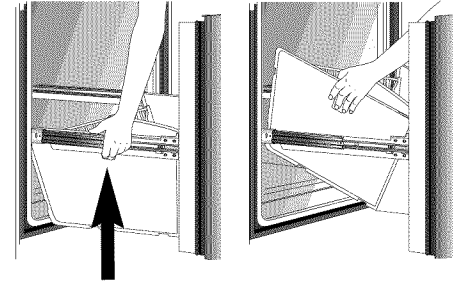

Press Tab Here

3. Pull upper basket out to full extension, and lift out to remove.

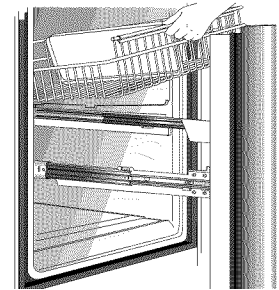

4. Remove Phillips screw from each side of rail system (some models).

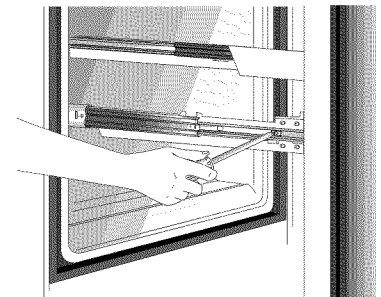

5. Lift top of door to unhook door supports from rail system. Lift door out to remove.

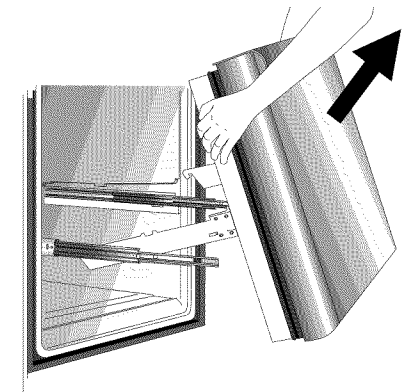

HOW TO REVERSE THE HINGES, DOORS AND DRAWER

1. Perform all steps listed in **How to Remove the Hinges, Doors and Drawer** (page 8).

2. Transfer cabinet plugs and cabinet screws to opposite side of cabinet.

- Remove cabinet plugs with flat blade of screwdriver tip wrapped in masking tape.

- Remove center mullion screws with a $\frac{5}{16}$ " hex head driver.

- **For freezer door only:** Remove bottom mullion screws with $\frac{3}{8}$ " hex head driver.

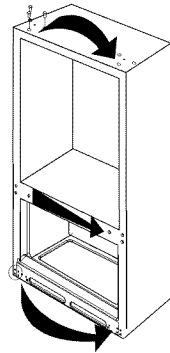

IMPORTANT: When working directly on doors, place doors on a nonabrasive surface protected by towels or rugs to avoid damage to door finish.

3. Transfer door stops from bottom edge of fresh food door and freezer door (some models) to opposite side of door edge.

- Use a Phillips screwdriver for removal and installation.

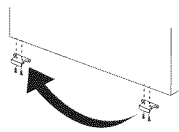

4. See **How to Install and Remove Handles** to remove and reinstall handles (page 7).

5. Proceed to **How to Replace the Hinges, Doors and Drawer** to mount doors.

HOW TO REPLACE THE HINGES, DOORS AND DRAWER

1. Install hinge assemblies.

- Install top hinge loosely with $\frac{5}{16}$ " hex head screws.
- Install center hinge with Phillips screws.
- Install bottom hinge with $\frac{3}{8}$ " hex head screws.

2. Insert bottom hinge pin (some models).

- Locate bottom hinge hole closest to outside edge of cabinet, and insert bottom hinge pin. Replace any door shims, if present.

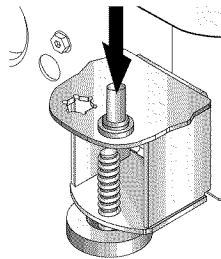

3. Replace toe grille and bracket cover(s). See markings on inside of toe grille to insure proper placement.

- **Snap bottom portion into place first.** Press down on top part of grille until top portion snaps into place.

4. **For freezer door only:** Place hinge side of freezer door on bottom hinge pin. Hold freezer door upright while installing center hinge pin with $\frac{5}{16}$ " hex head driver.

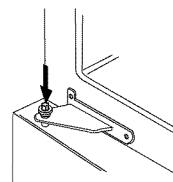

- Replace any applicable door shims.
- Make sure the hinge pin is installed tightly.

For freezer drawer only: Install center hinge pin with $\frac{5}{16}$ " hex head driver.

- Replace any applicable door shims.
- Make sure the hinge pin is installed tightly.

5. Place hinge side of refrigerator door on center hinge pin.

6. While holding refrigerator door upright, tighten down top hinge with $\frac{5}{16}$ " hex head driver and replace hinge cover (some models).

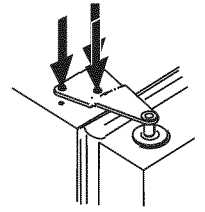

PULLOUT DRAWER

1. Pull both rails out to full extension.

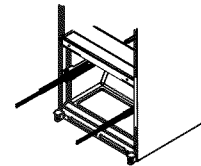

2. Hook door supports into rail tabs, as illustrated, and lower door into final position.

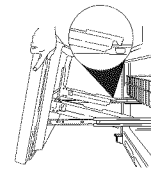

3. With drawer pulled out to full extension, insert lower basket by aligning tabs on both side of lower basket with notches in rail assembly.

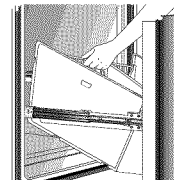

4. Slide upper basket into unit. Make sure that rear of basket hooks behind rail catch.

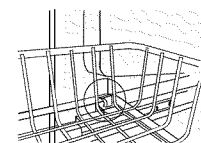

INSTALLING YOUR REFRIGERATOR, CONT.

HOW TO CONNECT THE WATER SUPPLY

⚠ WARNING

To reduce the risk of injury or death, follow basic precautions, including the following:

- Read all instructions before installing device.
- DO NOT attempt installation if instructions are not understood or if they are beyond personal skill level.
- Observe all local codes and ordinances.
- DO NOT service device unless specifically recommended in Use and Care Guide or published user-repair instructions.
- Disconnect power to refrigerator prior to installing device.

⚠ CAUTION

To avoid property damage or possible injury, follow basic precautions, including the following:

- Consult a plumber to connect copper tubing to household plumbing to assure compliance with local codes and ordinances.
- Confirm water pressure to water valve is between 20 and 100 pounds per square inch. If water filter is installed, water pressure to water valve must be a minimum of 35 pounds per square inch.
- DO NOT use a self-piercing, or $\frac{3}{16}$ " saddle valve! Both reduce water flow, become clogged with time, and may cause leaks if repair is attempted.
- Tighten nuts by hand to prevent cross threading. Finish tightening nuts with pliers and wrenches. Do not overtighten.
- Wait 24 hours before placing refrigerator into final position to check and correct any water leaks.

MATERIALS NEEDED

- $\frac{1}{4}$ " outer diameter flexible copper tubing
- Brass compression nut and sleeve for $\frac{1}{4}$ " outer diameter copper tubing.
- Shut-off valve (requires a $\frac{1}{4}$ " hole to be drilled into water supply before valve attachment)
- Adjustable wrench
- $\frac{1}{4}$ " hex nut driver

NOTE: Add 8' to tubing length needed to reach water supply for creation of service loop.

1. Create service loop with tubing using care to avoid kinks in tubing.

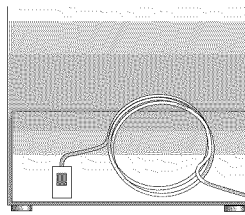

2. Remove plastic cap from water valve inlet port.



3. Place brass nut (A) and sleeve (B) on copper tube end as illustrated.

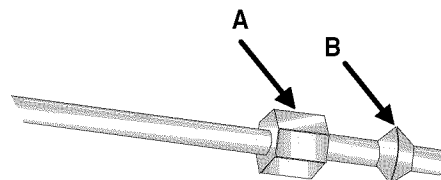

4. Place end of copper tubing into water valve inlet port. Shape tubing slightly – DO NOT KINK – so that tubing feeds straight into inlet port.

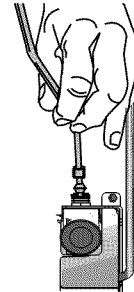

5. Slide brass nut over sleeve and screw nut into inlet port. Tighten nut with wrench.

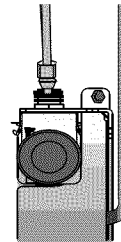

IMPORTANT: DO NOT overtighten. Cross threading may occur.

6. Pull on tubing to confirm connection is secure. Connect tubing to frame with water tubing clamp (C) and turn on water supply. Check for leaks and correct, if present.

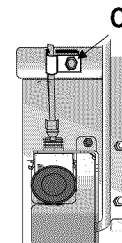

7. Monitor water connection for 24 hours. Correct leaks, if necessary.

HOW TO LEVEL YOUR REFRIGERATOR

If your refrigerator requires an ice maker water supply connection, refer to **How to Connect the Water Supply** (page 10) section before leveling your refrigerator.

CAUTION

To protect personal property or refrigerator from damage, observe the following:

- Protect soft vinyl or other flooring with cardboard, rugs, or other protective material.
- Do not use power tools when performing leveling procedure.

MATERIALS NEEDED

- 3/8" hex head driver
- Carpenters Level

1. Remove toe grille:

- Grasp toe grille firmly and pull outward to unclip.

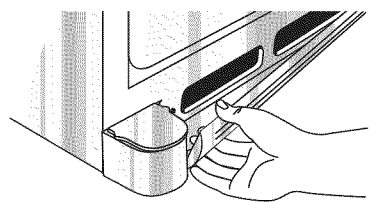

2. Remove bottom bracket cover (if applicable):

- Use the eraser end of a pencil or similar blunt tool and place in the notch. Use slight pressure to pry the cover from the lower hinge bracket.

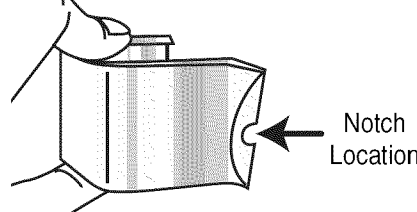
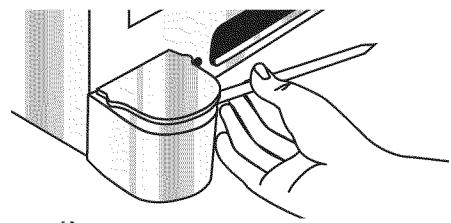

- Continue to maintain downward pressure to the notched side of the cover while swinging it off.

3. Using hex head driver, turn front adjustment screws (A) clockwise to raise and counterclockwise to lower the front of the refrigerator.

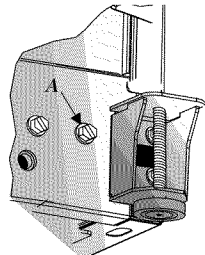

NOTE: Some models only have adjustment screws "A."

4. Select models also have rear adjustment screws (B). Using the hex head driver, turn each of these adjustment screws (B) to raise or lower the rear of the refrigerator.

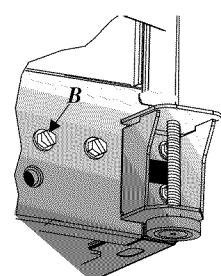

5. Turn stabilizing legs (C) clockwise until firmly against floor.

6. Turn front adjustment screws (A) 2 to 3 times counterclockwise, so that full weight of refrigerator rests on stabilizing legs (C).

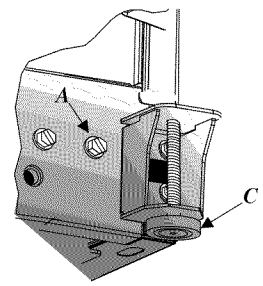

7. Using a level, make sure the refrigerator is level from side to side and the front of refrigerator is 1/4" (6 mm) or 1/2 bubble higher than back of refrigerator.

8. Replace the lower bracket cover (if applicable):

- Position the cover(s) on the outer edge of the lower hinge. Swing the cover(s) toward the cabinet and snap into place.

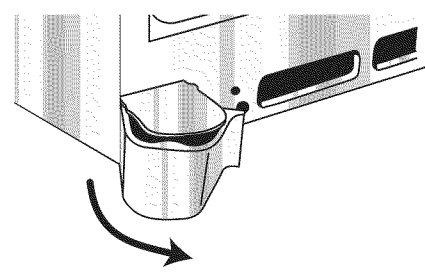

9. Reinstall the toe grille.

- See markings on the inside of the toe grille to insure proper placement.
- Align the toe grille mounting clips with the lower cabinet slots and snap bottom portion into place first.
- Press on the top part of the grille until it snaps into place.
- Push the toe grille firmly and snap into place.

SETTING AND MAINTAINING PROPER TEMPERATURES

The controls are located at the top front of the refrigerator and freezer compartments. **NOTE:** The freezer control turns the cooling system on. Neither section will cool if freezer control is set to off.

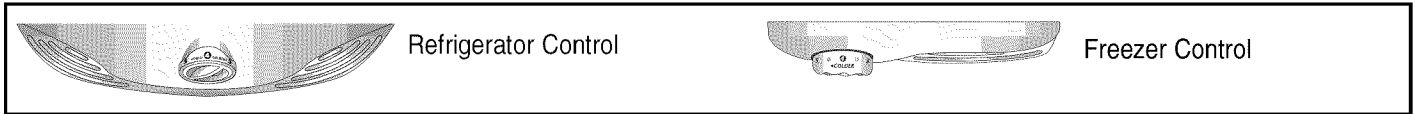

INITIAL CONTROL SETTINGS

1. Locate refrigerator control at the top of fresh food compartment and freezer control at top of freezer section.
2. The manufacturer's recommended setting for both compartments is 4.
3. Let the refrigerator run at least 8 to 12 hours before adding food.
4. Allow 24 hours for temperature to stabilize.

ADJUSTING THE CONTROLS

- 24 hours after adding food, you may decide that one or both compartments should be colder or warmer. If so, adjust the control(s) as indicated in the Temperature Control Guide.
- Do not change either control more than one number at a time.
- Allow 5-8 hours for temperatures to stabilize.

TEMPERATURE CONTROL GUIDE

Refrigerator too warm	Turn the refrigerator control to next higher number.
Refrigerator too cold	Turn the refrigerator control to next lower number.
Freezer too warm	Turn the freezer control to next higher number.
Freezer too cold	Turn the freezer control to next lower number.
To turn refrigerator OFF	Turn the freezer control to OFF.

NOTE: Turning freezer control to OFF stops cooling in both compartments. It does not shut off power to the refrigerator.

- Changing either control will have some effect on the temperature of the other compartment.

Check after 24 hours. If the temperature is above 40° F adjust the controls as explained above.

FRESH FOOD STORAGE

- The fresh food compartment of a refrigerator should be kept between 34° F and 40° F with an optimum temperature of 37° F. To check the temperature, place an appliance thermometer in a glass of water and place in the center of the refrigerator.

FROZEN FOOD STORAGE

- The freezer compartment of a refrigerator should be kept at approximately 0° F. To check the temperature, place an appliance thermometer between the frozen packages and check after 24 hours. If the temperature is above 0° F, adjust the control as described above.

TOUCH TEMPERATURE CONTROLS (SELECT MODELS)



INITIAL CONTROL SETTINGS

After plugging the refrigerator in, set the controls.

- Pressing the or pads adjusts the controls to the desired setting.
- The temperature control range for both compartments is 1 through 7 (coldest).
- Initially set the refrigerator control on 4.
- Initially set the freezer control on 4.
- Let the refrigerator run at least 8 to 12 hours before adding food.

TEMPERATURE CONTROL GUIDE

Refrigerator too warm	Set the refrigerator control to next higher number by pressing the pad.
Refrigerator too cold	Set the refrigerator control to next lower number by pressing the pad.
Freezer too warm	Set the freezer control to next higher number by pressing the pad.
Freezer too cold	Set the freezer control to next lower number by pressing the pad.
To turn refrigerator OFF	Press the refrigerator or freezer pad until a dash (–) appears in the display.

NOTE: Turning freezer control to OFF stops cooling in both compartments. It does not shut off power to the refrigerator.

FRESH FOOD FEATURES

INTERIOR SHELVES

⚠ CAUTION

To avoid personal injury or property damage, observe the following:

- Confirm shelf is secure before placing items on shelf.
- Handle tempered glass shelves carefully. Shelves may break suddenly if nicked, scratched, or exposed to sudden temperature change.

SPILLPROOF SHELVES (SOME MODELS)

Spillproof Shelves hold simple spills for easier cleaning.

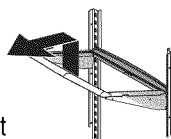

- To remove shelves, lift up and out.
- To install shelves, reverse above procedure.

Spillproof Slide-out Shelves

feature the convenience of easy cleaning with a pullout design to reach items in the back. For ease of cleaning, glass shelf may be removed by pulling to full extension and lifting out of frame.

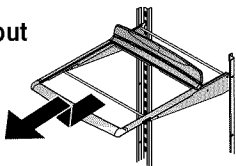

DOOR STORAGE

DAIRY CENTER

The **Dairy Center** provides convenient storage for items such as butter, yogurt, cheese, etc.

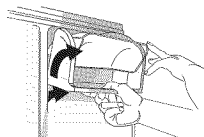

This compartment is an adjustable feature located in the door. It can be moved to several different locations to accommodate storage needs.

- To remove, open dairy door, pull upward and tilt out.
- To install, reverse above procedure.

DOOR BUCKETS

Door Buckets adjust to meet individual storage needs.

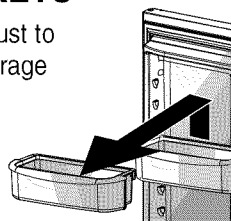

- To remove, slide bucket up and pull straight out.
- To install, reverse above procedure.

DOOR RETAINER

Door Retainers remove for easy cleaning.

- To remove, slide retainer up and pull straight out.
- To install, reverse above procedure.

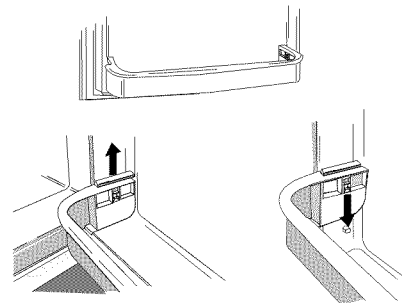

ENGLISH

FRESH FOOD FEATURES, CONT.

CLIMATE-CONTROLLED DRAWERS

HUMIDITY-CONTROLLED CRISPER DRAWERS

The **Crisper Drawer** keeps produce fresh longer by providing an environment with adjustable humidity.

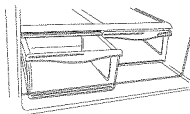

Controls

The crisper controls regulate the amount of humidity in the crisper drawer. Use the **low** setting for produce with outer skins. Use the **high** setting for leafy produce.

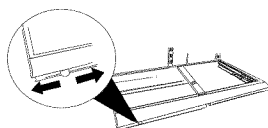

To remove and install drawers:

- To remove drawer, pull drawer out to full extension. Tilt up front of drawer and pull straight out.
- To install, insert drawer into frame rails and push back into place.

To remove and install glass and frame:

- Remove drawers as instructed above.
- Place hand beneath frame to push up glass from underneath. Lift glass out.
- Lift frame from refrigerator liner rails.
- To install, repeat above instructions in reverse order.

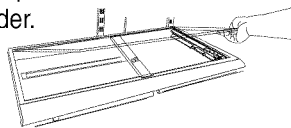

WHAT CAN I DO TO PROLONG THE LIFE OF MY PRODUCE?

Please observe the following rules when storing produce in humidity-controlled crisper drawers:

- DO NOT wash produce before placing in crispers. Any additional moisture added to the drawers may cause produce to prematurely spoil.
- DO NOT line crispers with paper towels. Towels will retain moisture.
- Follow control instructions carefully. Not setting controls correctly may damage produce.

See below for correct humidity drawer control settings:

LOW	<ul style="list-style-type: none">• cauliflower• corn• zucchini• cucumbers	<ul style="list-style-type: none">• apples• oranges• grapes
HIGH	<ul style="list-style-type: none">• lettuce• spinach• celery• fresh sprouts	<ul style="list-style-type: none">• asparagus• cabbage• broccoli• fresh herbs

STORAGE DRAWERS

SNACK DRAWER (SOME MODELS)

The **Snack Drawer** can be used for storage of food items or extra produce.

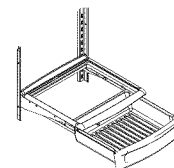

To remove and install drawers:

- To remove drawer, pull drawer out to full extension. Tilt up front of drawer and pull straight out.
- To install, insert drawer into frame rails and push back into place.

CAN RACK (SOME MODELS)

The **Can Rack** slides out from underneath the spillproof stationary shelf. The can rack holds up to twelve 12-ounce beverage cans.

To remove and install can rack:

- To remove can rack, pull can rack out to full extension. Tilt up front of can rack and pull straight out.
- To install, insert can rack into frame rails and push back into place.

FREEZER FEATURES

AUTOMATIC ICE MAKER

(SOME MODELS)

⚠ CAUTION

To avoid property damage, observe the following:

- Do not force ice maker arm down or up.
- Do not place or store anything in ice storage bin.

Using Ice Maker for the First Time

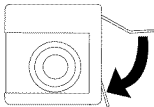
1. Confirm ice bin is in place and ice maker arm is down. 
2. After freezer section reaches between 0° to 2° F (-18° to -17° C), ice maker fills with water and begins operating.
3. Allow approximately 24 hours after installation to receive first harvest of ice.
4. Discard ice created within first 12 hours of operation to verify system is flushed of impurities.

Operating Instructions

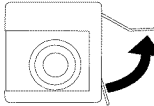
1. Confirm ice bin is in place and ice maker arm is down.
2. After freezer section reaches 0° to 2° F (-18° to -17° C), ice maker fills with water and begins operating. You will have a complete harvest of ice approximately every 3 hours.
3. Stop ice production by raising ice maker arm until click is heard. 
4. Ice maker will remain in the *off* position until arm is pushed down.

SHELVES

ICE SERVICE RACK

(SOME MODELS)

To install and remove rack:

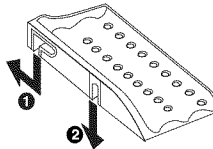
- To install, slide L-shaped groove of shelf down over back wall screw. Push rack back until screw is stopped in L-shaped groove (1). Slide front portion of shelf over front wall screw (2). 

- To remove, perform above steps in reverse order.

FIXED FREEZER SHELF

(SOME MODELS)

To remove and install shelves:

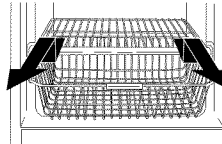
- Remove shelf by pulling out to full extension. Tilt up front of shelf and pull straight out. 
- To install, insert shelf into refrigerator liner rails and push to back of compartment.

DRAWERS

WIRE BASKET

(SOME MODELS)

To remove and install basket:

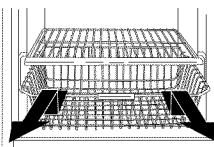
- To remove basket, pull basket out to full extension. Tilt up front of basket and pull straight out. 
- To install, insert basket into refrigerator liner rails and push back into place.

PULLOUT DRAWER BASKETS

(SOME MODELS)

(Door assembly of drawer removed from illustration for visual clarity.)

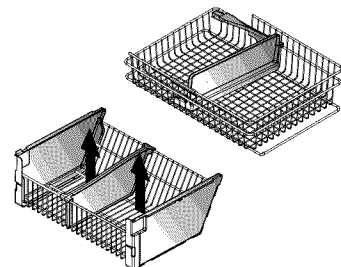

To remove baskets:

- Follow steps 1-3 of **Pullout Drawer** (page 8).

To replace baskets:

- Follow steps 3-4 of **Pullout Drawer** (page 9).

⚠ DANGER

To prevent accidental child entrapment or suffocation risk, **DO NOT** remove the divider in the top freezer basket.

DOOR STORAGE

DOOR SHELF

(SOME MODELS)

The **Door Shelf** provides convenient storage for frozen food items in freezer door.

To remove and install door shelf:

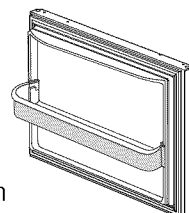
- To remove shelf, lift assembly from side liner tabs and pull out. 
- To install, fit ends of shelf assembly on liner tabs and slide down.

HINTS AND CARE

HOW TO CLEAN YOUR REFRIGERATOR

⚠ WARNING

To avoid electrical shock which can cause severe personal injury or death, disconnect power to refrigerator before cleaning. After cleaning, connect power.

⚠ CAUTION

To avoid personal injury or property damage, observe the following:

- Read and follow manufacturer's directions for all cleaning products.
- **DO NOT** place buckets, shelves or accessories in dishwasher. Cracking or warping of accessories may result.

PART	DO NOT USE	DO
Textured Doors and Exterior Cabinet Interior	<ul style="list-style-type: none"> ➢ Abrasive or harsh cleaners ➢ Ammonia ➢ Chlorine bleach ➢ Concentrated detergents or solvents ➢ Metal or plastic-textured scouring pads 	<ul style="list-style-type: none"> ➢ Use 4 tablespoons of baking soda dissolved in 1 quart (1 liter) warm soapy water. ➢ Rinse surfaces with clean warm water and dry immediately to avoid water spots.
Stainless Steel Doors and Exterior* IMPORTANT: <i>Damage to stainless steel finish due to improper use of cleaning products or non-recommended products is not covered under this product's warranty.</i>	<ul style="list-style-type: none"> ➢ Abrasive or harsh cleaners ➢ Ammonia ➢ Chlorine bleach ➢ Concentrated detergents or solvents ➢ Metal or plastic-textured scouring pads ➢ Vinegar-based products ➢ Citrus-based cleaners 	<ul style="list-style-type: none"> ➢ Use warm, soapy water and a soft, clean cloth or sponge. ➢ Rinse surfaces with clean warm water and dry immediately to avoid water spots.
Door Gaskets	<ul style="list-style-type: none"> ➢ Abrasive or harsh cleaners ➢ Metal or plastic-textured scouring pads 	
Condenser Coil <i>Remove base grille to access</i>		<ul style="list-style-type: none"> ➢ Use a vacuum cleaner hose nozzle.
Condenser Fan Outlet Grille <i>See back of refrigerator</i>		<ul style="list-style-type: none"> ➢ Use a vacuum cleaner hose nozzle with brush attachment.
Accessories <i>Shelves, buckets, drawers, etc.</i>	<ul style="list-style-type: none"> ➢ A dishwasher 	<ul style="list-style-type: none"> ➢ Follow removal and installation instructions from appropriate feature section. ➢ Allow items to adjust to room temperature. ➢ Dilute mild detergent and use a soft clean cloth or sponge for cleaning. ➢ Use a plastic bristle brush to get into crevices. ➢ Rinse surfaces with clean warm water. ➢ Dry glass and clear items immediately to avoid spots.

* A stainless steel cleaner has been included inside the refrigerator for your use. To purchase additional cleaner, please contact Sears using the information on the back of your manual.

HOW TO REMOVE ODORS FROM REFRIGERATOR

1. Remove all food.
2. Disconnect refrigerator.
3. Clean the following items—paying special attention to crevices—using the appropriate instructions in **How to Clean Your Refrigerator**:
 - Walls, floor and ceiling of cabinet interior.
 - Drawers, shelves and gaskets.
4. Wash and dry all bottles, containers and jars. Discard spoiled or expired items.
5. Wrap or store odor-causing foods in tightly-sealed containers to prevent reoccurring odors.
6. Connect power to refrigerator and return food.
7. After 24 hours, check if odor has been eliminated.

If odor is still present...

1. Remove drawers and place on top shelf of refrigerator.
2. Pack refrigerator and freezer sections—including doors—with crumpled sheets of black and white newspaper.
3. Place charcoal briquettes randomly on crumpled newspaper in both freezer and refrigerator compartments.
4. Close doors and let stand 24–48 hours.
5. Repeat steps 5 through 7 above.

If odor was not eliminated, contact Sears Service Center. Refer to back of manual for phone number.

ENERGY SAVING IDEAS

- Avoid overcrowding refrigerator shelves. This reduces effectivity of air circulation around food and causes refrigerator to run longer.
- Avoid adding too much warm food to refrigerator at one time. This overloads compartments and slows rate of cooling.
- Do not use aluminum foil, wax paper, or paper toweling as shelf liners. This decreases air flow and causes refrigerator to run less efficiently.
- A freezer that is $\frac{2}{3}$ full runs most efficiently.
- Locate refrigerator in coolest part of room. Avoid areas of direct sunlight, or near heating ducts, registers, or other heat producing appliances. If this is not possible, isolate exterior by using a section of cabinet or an added layer of insulation.
- Refer to section in Use and Care Guide on temperature controls for recommended control settings.
- Clean door gaskets every three months according to Use and Care Guide instructions. This will assure that door seals properly and refrigerator runs efficiently.
- Take time to organize items in refrigerator to reduce time that door is open.
- Be sure your doors are closing securely by leveling refrigerator as instructed in your Use and Care Guide.
- Clean condenser coils off as indicated in the Use and Care Guide every 3 months. This will increase energy efficiency and cooling performance.

HOW TO REMOVE AND REPLACE LIGHT BULBS

⚠ WARNING

To avoid electrical shock which can cause severe personal injury or death, disconnect power to refrigerator before replacing light bulb. After replacing light bulb, connect power.

⚠ CAUTION

To avoid personal injury or property damage, observe the following:

- Allow light bulb to cool.
- Wear gloves when replacing light bulb.

FRESH FOOD

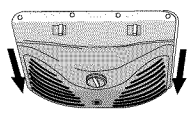
1. Slide shield toward back of compartment to release from light assembly. 
2. Remove light bulbs.
3. Replace with appliance bulbs **no greater than 40 watts**.
4. Replace light bulb cover by inserting tabs on light shield into liner holes on each side of light assembly. Slide shield toward front of refrigerator until it locks into place.  **DO NOT** force shield beyond locking point. Doing so may damage light shield.

FREEZER

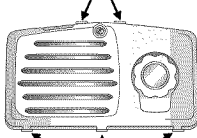
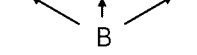
1. Pinch rear tabs on light cover and pull straight down. 
2. Remove light bulb. 
3. Replace bulb with appliance bulb **no greater than 40 watts**.
4. Insert front tabs of light cover into freezer liner and snap rear portion over light assembly until rear tabs engage.

NORMAL OPERATING SOUNDS

Today's refrigerators use foam insulation and are more energy efficient than refrigerators of the past. However, foam insulation is not as sound absorbent as former insulated models. As a result, certain sounds may be unfamiliar. In time, these sounds will become familiar. Please refer to this information before calling service.

TOPIC	POSSIBLE CAUSE	SOLUTION
Clicking	➤ Freezer control (A) clicks when starting or stopping compressor.	➤ Normal operation
	➤ Defrost timer (B) sounds like an electric clock and snaps in and out of defrost cycle.	➤ Normal operation
Air rushing or whirring	➤ Freezer fan (C) and condenser fan (D) make this noise while operating.	➤ Normal operation
Gurgling or boiling sound	➤ Evaporator (E) and heat exchanger (F) refrigerant makes this noise when flowing.	➤ Normal operation
Thumping	➤ Ice cubes from ice maker (select models) drop into ice bucket (G).	➤ Normal operation
Vibrating noise	➤ Compressor (H) makes a pulsating sound while running.	➤ Normal operation
	➤ Refrigerator is not level.	➤ See Installing your Refrigerator for details on how to level your refrigerator.
Buzzing	➤ Ice maker water valve (I) hookup (select models) buzzes when ice maker fills with water.	➤ Normal operation
Humming	➤ Ice maker (J) is in the 'on' position without water connection.	➤ Stop sound by raising ice maker arm to 'off' position. See Automatic Ice Maker section in your Use and Care Guide for details.
	➤ Compressor (H) can make a high-pitched hum while operating.	➤ Normal operation
Hissing or popping	➤ Defrost heater (K) hisses, sizzles or pops when operational.	➤ Normal operation

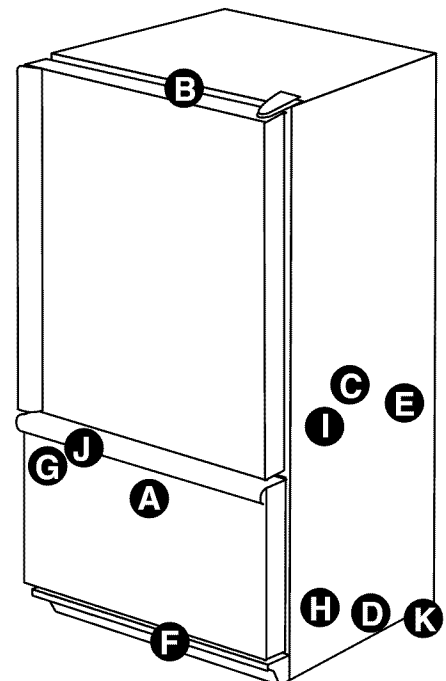

TROUBLESHOOTING

OPERATION

PROBLEM	POSSIBLE CAUSE	SOLUTION
Food temperature appears too warm	Door is not closing properly.	See Installing Your Refrigerator—How to Level Your Refrigerator section on how to properly level refrigerator. Check gaskets for proper seal. Clean, if necessary, according to cleaning instructions. Check for internal obstructions that are keeping door from closing properly (i.e. improperly closed drawers, ice buckets, oversized or improperly stored containers or foodstuffs, etc.)
	Controls need to be adjusted.	See Setting and Maintaining Proper Temperatures—Adjusting the Controls section on how to adjust your controls.
	Condenser coils are dirty.	See section on Hints and Care—How to Clean Your Refrigerator for instructions.
	Rear air grille is blocked.	Check the positioning of food items in refrigerator to make sure grille is not blocked. Rear air grilles are located under crisper drawers.
	Door has been opened frequently, or has been opened for long periods.	Reduce time door is open. Organize food items efficiently to assure door is open for as short a time as possible. Allow interior environment to adjust for period the door has been open.
	Food has recently been added.	Allow time for recently added food to reach refrigerator or freezer temperature.
	Refrigerator has an odor	Compartment is dirty or has odor-causing food.
Water droplets form on outside of refrigerator	Check gaskets for proper seal.	See section on Hints and Care—How to Clean Your Refrigerator for instructions.
	Humidity levels are high.	See Setting and Maintaining Proper Temperatures—Adjusting the Controls section on how to adjust your controls.
	Controls require adjustment.	See Setting and Maintaining Proper Temperatures—Adjusting the Controls section on how to adjust your controls.
Water droplets form on inside of refrigerator	Humidity levels are high or door has been opened frequently.	See Setting and Maintaining Proper Temperatures—Adjusting the Controls section on how to adjust your controls. Reduce time door is open. Organize food items efficiently to assure door is open for as short a time as possible.
	Check gaskets for proper seal.	See section on Hints and Care—How to Clean Your Refrigerator for instructions.
Refrigerator or ice maker make unfamiliar sounds or seems too loud	Normal operation.	Refer to Normal Operating Sounds .
Crisper drawers do not close freely	Contents of drawer, or positioning of items in the surrounding compartment could be obstructing drawer.	Reposition food items and containers to avoid interference with the drawers.
	Drawer is not in proper position.	See section on Fresh Food Features—Climate-Controlled Drawers to verify drawer positioning.
	Refrigerator is not level.	See Installing Your Refrigerator—How to Level Your Refrigerator section on how to properly level refrigerator.
	Drawer channels are dirty or need treatment.	Clean drawer channels with warm, soapy water. Rinse and dry thoroughly. Apply a thin layer of petroleum jelly to drawer channels.
Refrigerator runs too frequently	Doors have been opened frequently or have been opened for long periods of time.	Reduce time door is open. Organize food items efficiently to assure door is open for as short a time as possible. Allow interior environment to adjust for period the door has been open.
	Humidity or heat in surrounding area is high.	Normal operation.
	Food has recently been added.	Allow time for recently-added food to reach refrigerator or freezer temperature.
	Refrigerator is exposed to heat by environment or by appliances nearby.	Evaluate your refrigerator's environment. Refrigerator may need to be moved to run more efficiently.
	Condenser coils are dirty.	See section on Hints and Care—How to Clean Your Refrigerator for instructions.

TROUBLESHOOTING, CONT.

OPERATION, CONT.

PROBLEM	POSSIBLE CAUSE	SOLUTION
Refrigerator runs too frequently <i>continued</i>	Controls need to be adjusted.	See Setting and Maintaining Proper Temperatures—Adjusting the Controls section on how to adjust your controls.
	Door is not closing properly.	See Installing Your Refrigerator—How to Level Your Refrigerator section on how to properly level refrigerator.
		Check gaskets for proper seal. Clean, if necessary. See section on Hints and Care—How to Clean Your Refrigerator for instructions.
		Check for internal obstructions that are keeping door from closing properly (i.e. improperly closed drawers, ice buckets, oversized or improperly stored containers or foodstuffs, etc.)

ICE AND WATER

Refrigerator is leaking water	Plastic tubing was used to complete water connection.	Sears recommends using copper tubing for installation. Plastic is less durable and can cause leakage. Sears is not responsible for property damage due to improper installation or water connection.
Ice forms in inlet tube to ice maker	Improper water valve was installed.	See section on Installing Your Refrigerator—How to Connect the Water Supply for instructions. Self-piercing and $\frac{3}{16}$ " saddle valves cause low water pressure and may clog the line over time. Sears is not responsible for property damage due to improper installation or water connection.
	Water pressure is low.	Water pressure must be between 20 to 100 pounds per square inch to function properly. A minimum pressure of 35 pounds per square inch is recommended for refrigerators with water filters.
Water flow is slower than normal	Freezer temperature is too high.	See Setting and Maintaining Proper Temperatures—Adjusting the Controls section on how to adjust your controls. Freezer is recommended to be between 0 to 2° F (-18 to -17° C).
	Water pressure is low.	Water pressure must be between 20 to 100 pounds per square inch to function properly. A minimum pressure of 35 pounds per square inch is recommended for refrigerators with water filters.
	Improper water valve was installed.	See section on Installing Your Refrigerator—How to Connect the Water Supply for instructions. Self-piercing and $\frac{3}{16}$ " saddle valves cause low water pressure and may clog the line over time. Sears is not responsible for property damage due to improper installation or water connection.

INSTRUCTIONS DE SÉCURITÉ IMPORTANTES

CE QUE VOUS DEVEZ SAVOIR SUR LES INSTRUCTIONS DE SÉCURITÉ

Les instructions de sécurité importantes et les avertissements paraissant dans ce guide ne sont pas destinés à couvrir toutes les situations et conditions éventuelles qui peuvent se présenter. Il faut faire preuve de bon sens et de prudence lors de l'installation, de l'entretien ou de l'utilisation de ce réfrigérateur.

Prenez toujours contact avec votre détaillant, distributeur, agent de service ou fabricant, au sujet de problèmes ou conditions que vous ne comprenez pas.

RECONNAISSEZ LES ÉTIQUETTES, PHRASES OU SYMBOLES SUR LA SÉCURITÉ

⚠ DANGER

DANGER – risques immédiats qui **RÉSULTERONT** en de graves blessures ou même la mort.

⚠ AVERTISSEMENT

AVERTISSEMENT – risques ou pratiques non sûres, qui **POURRAIENT** résulter en de graves blessures ou même la mort.

⚠ ATTENTION

ATTENTION – risques ou pratiques non sûres qui **POURRAIENT** résulter en des blessures mineures.

⚠ DANGER

Pour réduire le risque de blessure ou même de mort, suivez les précautions de base, y compris les suivantes :

IMPORTANT : Les risques d'enfermement et d'étouffement d'un enfant dans un réfrigérateur n'ont pas disparu. Un réfrigérateur abandonné demeure dangereux... même s'il ne reste ainsi accessible que pendant quelques jours. Lorsqu'on se débarrasse d'un vieux réfrigérateur, il faut appliquer les instructions ci-dessous pour éviter tout accident.

Avant de jeter votre vieux réfrigérateur ou congélateur :

- Démontez les portes.
- Laissez les clayettes en place pour qu'un enfant ne puisse pas facilement s'introduire à l'intérieur de l'appareil.

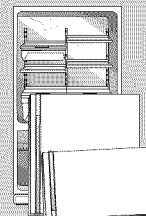

⚠ AVERTISSEMENT

Pour réduire le risque d'incendie, choc électrique, blessure ou même de mort lors de l'utilisation du réfrigérateur, suivez les précautions de base, y compris les suivantes :

1. Lisez toutes les instructions *avant* d'utiliser le réfrigérateur.
2. Respectez les prescriptions de tous les codes et règlements locaux.
3. Observez les instructions de liaison à la terre.
4. En cas d'incertitude quant à la qualité de la liaison à la terre de l'appareil, consultez un électricien qualifié.
5. **N'utilisez pas** une canalisation de gaz pour la liaison à la terre.
6. **N'utilisez pas** une tuyauterie d'eau froide pour la liaison à la terre.
7. Le réfrigérateur est conçu pour être alimenté par un circuit électrique indépendant 115 V, 15 A, 60 Hz.
8. **Ne modifiez pas** la fiche du cordon d'alimentation; si la fiche ne correspond pas à la configuration de la prise de courant, faites installer la prise de courant adéquate par un électricien qualifié.
9. **N'utilisez pas** un adaptateur pour fiche de branchement à deux broches, un câble de rallonge ou une barre de prises de courant.
10. **N'enlevez pas** l'étiquette d'avertissement du cordon d'alimentation.
11. **N'interférez pas** avec les commandes du réfrigérateur.
12. **Ne réparez pas** ou ne remplacez jamais un composant du réfrigérateur, sauf si ceci est spécifiquement recommandé dans le Guide d'utilisation et d'entretien ou les instructions de réparation publiées. **N'entreprenez pas** une intervention si l'intervenant ne comprend pas parfaitement les instructions ou ne possède pas les compétences nécessaires.
13. Veillez *toujours* à déconnecter le réfrigérateur du circuit électrique avant d'entreprendre une intervention. Pour débrancher, saisissez la fiche – ne tirez pas sur le cordon.
14. Installez le réfrigérateur conformément aux instructions d'installation. Chaque raccordement (eau, électricité et liaison à la terre) doit être conforme aux prescriptions des codes locaux, et doit éventuellement être réalisé par un personnel professionnel.
15. Veillez à maintenir le réfrigérateur en bon état. Les chocs ou chutes peuvent susciter des anomalies de fonctionnement du réfrigérateur ou des fuites. En cas de dommages, faites contrôler le réfrigérateur par un technicien qualifié.
16. Remplacez la fiche de branchement ou le cordon d'alimentation en cas d'usure.
17. Lisez et respectez les instructions du fabricant concernant l'environnement idéal de conservation des produits placés dans le réfrigérateur.
18. **Ne faites pas** fonctionner le réfrigérateur en présence de fumées explosives.
19. Les enfants **ne** doivent grimper sur aucune partie du réfrigérateur, s'y suspendre ou s'y tenir debout.
20. Nettoyez les fuites ou écoulements d'eau occasionnés par le raccordement à l'eau.

CONSERVEZ CES INSTRUCTIONS

CONTRATS DE PROTECTION

CONTRATS DE PROTECTION PRINCIPAUX

AUX ÉTATS-UNIS

Nous vous félicitons pour votre achat. De par sa conception et sa fabrication, votre nouvel appareil Kenmore® vous fournira de nombreuses années de service fiable. Mais, comme tout autre produit, il pourrait nécessiter des réparations ou travaux d'entretien de temps à autre. C'est dans ces circonstances qu'un contrat de protection principal vous permettra d'éviter soucis et dépenses.

Souscrivez maintenant un contrat de protection principal pour vous protéger contre les problèmes et dépenses inattendus.

Le contrat de protection principal vous permettra également de maximiser la longévité de votre nouvel appareil. Voici ce qu'il inclut :

- , Service après-vente dispensé par 12,000 professionnels, spécialistes des réparations des appareils ménagers.
- , Service après-vente illimité, et gratuité (pièces et main-d'œuvre) de toutes les réparations couvertes.
- , Garantie de performance – remplacement du produit couvert s'il subit plus de trois défaillances pendant une période de douze mois.
- , Remplacement du produit couvert s'il ne peut être réparé.
- , Contrôle annuel d'entretien préventif sur demande de l'utilisateur – sans frais additionnel.
- , Accès instantané à un service d'aide par téléphone – fourniture d'instruction et d'information non technique sur les produits réparés à domicile, et fixation de rendez-vous pour toute intervention.
- , Protection contre les surtensions et les dommages imputables aux fluctuations de l'alimentation électrique.
- , Remboursement des frais de location d'un appareil dans le cas où le produit réparé n'est pas disponible à la date promise.

Lorsque vous êtes protégé par le contrat de protection, il suffit d'un appel téléphonique pour demander une intervention. Vous pouvez téléphoner à tout moment du jour ou de la nuit, ou fixer un rendez-vous en ligne.

Sears dispose d'une équipe de 12,000 professionnels spécialistes des réparations qui ont accès à plus de 4,5 millions d'accessoires et de pièces de qualité. C'est le genre de professionnalisme sur lequel vous pouvez compter, et qui vous aidera à maximiser la longévité de votre nouvel appareil pendant des années. Souscrivez sans attendre votre contrat de protection.

Certaines limitations et exclusions sont applicables. Pour les prix et de l'information additionnelle, composez le 1-800-827-6655.

Service d'installation Sears

Pour l'installation garantie par les professionnels Sears de tout appareil ménager ou de produit comme système d'ouverture de porte de garage ou chauffe-eau, aux É.-U. composez le 1-800-4-MY-HOME®.

CONTRATS D'ENTRETIEN

AU CANADA

Votre achat a une valeur supplémentaire parce que vous pouvez compter sur le HomeCentral® de Sears pour un service après-vente. Avec plus de 2,400 spécialistes formés à l'entretien et un accès à plus de 900,000 pièces et accessoires, nous avons les outils, les pièces, le savoir et le talent pour répondre à votre demande: nous réparons ce que nous vendons.

Votre appareil Kenmore® est conçu, fabriqué et essayé pour vous assurer des années d'un fonctionnement fiable. Cependant, comme tout appareil ménager, il peut nécessiter un entretien de temps à autre. Le contrat d'entretien Sears vous offre un remarquable programme de service à un prix abordable.

Contrat d'entretien Sears

- , Est votre manière d'acheter un service pour demain au prix d'aujourd'hui.
- , Élimine factures de réparation résultant d'usure normale.
- , Fournit une assistance non technique et informative.
- , Même si vous n'avez pas besoin de réparation, vous fournit un contrôle d'entretien préventif annuel à votre demande, pour vous assurer que votre appareil est en bon état de marche.

Certaines limites s'appliquent. Pour de plus amples informations sur les contrats d'Entretien Sears Canada, composez le 1-800-361-6665.

GARANTIE

GARANTIE

Garantie limitée d'un an

Lorsque l'appareil a été installé, utilisé et entretenu selon toutes les instructions fournies et qu'il présente un vice de matériau ou de fabrication au cours de la première année suivant son achat, appelez le 1 800 4-MYHOME® afin de bénéficier d'une réparation gratuite.

Si cet appareil n'est pas utilisé dans un but familial et privé, cette garantie ne s'applique que pendant 90 jours à partir de la date d'achat.

Cette garantie couvre uniquement les vices de matériau et de fabrication. Sears NE PAIERA PAS pour :

1. Les articles consommables qui peuvent s'user à cause de l'utilisation normale, y compris, mais sans s'y limiter, les filtres, les courroies, les ampoules et les sacs.
2. Le recours à un technicien qualifié pour indiquer à l'utilisateur comment installer, faire fonctionner ou entretenir le produit de manière correcte.
3. Le recours à un technicien qualifié pour nettoyer et entretenir ce produit.
4. Les dommages ou toute défectuosité du produit s'il n'a pas été installé, utilisé et entretenu selon toutes les instructions fournies avec le produit.
5. Les dommages ou toute défectuosité du produit dus à un accident, une utilisation abusive ou inadéquate, ou lorsque le produit a été employé à toute autre fin que celle pour laquelle il a été conçu.
6. Les dommages ou toute défectuosité du produit dus à l'utilisation de détergents, de nettoyants, de produits chimiques ou d'ustensiles autres que ceux recommandés dans les instructions fournies avec le produit.

7. Les dommages ou toute défectuosité des pièces ou des systèmes dus à des modifications non autorisées effectuées sur ce produit.

Exonération de garanties implicites; limitation des recours

Le seul et unique recours du client en vertu de cette garantie limitée est la réparation du produit comme décrit précédemment. Les garanties implicites dont les garanties de qualité marchande ou d'aptitude du produit pour une application particulière, sont limitées à un an ou à la période la plus courte autorisée par la loi. Sears ne pourra être tenu responsable de tous dommages indirects ou accessoires. Certains États ou certaines provinces interdisent l'exclusion ou la limitation des dommages indirects ou accessoires, ou les limitations sur la durée des garanties implicites de qualité marchande ou d'aptitude du produit pour une application particulière. Il est alors possible que ces exclusions ou limitations ne s'appliquent pas dans votre cas.

Cette garantie s'applique uniquement lorsque l'appareil est utilisé aux États-Unis et au Canada.

Cette garantie vous confère des droits juridiques spécifiques. Vous pouvez bénéficier d'autres droits, qui varient d'un État à un autre ou d'une province à une autre.

**Sears, Roebuck and Co., Dept. 817WA,
Hoffman Estates, IL 60179**

**Sears Canada Inc., Toronto, Ontario,
Canada
M5B 2B8**

ENREGISTREMENT DU PRODUIT

Veillez inscrire dans l'espace ci-dessous le numéro de modèle et le numéro de série ainsi que la date d'achat du réfrigérateur. Vous trouverez l'étiquette comportant le numéro de modèle et le numéro de série à l'intérieur du réfrigérateur sur la paroi gauche.

Numéro de modèle : 596. _____

Numéro de série : _____

Date d'achat : _____

Conservez ce guide et le reçu Sears dans un endroit sûr pour vous y reporter ultérieurement.

TABLE DES MATIÈRES

Instructions de sécurité importantes	21
Ce que Vous Devez Savoir sur les Instructions de Sécurité.....	21
Contrats de Protection	22
Contrats de Protection Principaux – É.-U.	22
Contrats D'entretien – Canada.....	22
Garantie.....	23
Enregistrement du Produit.....	23
Installation du Réfrigérateur	25-30
Mesure de L'ouverture.....	25
Transport du Réfrigérateur.....	25
Choix du Meilleur Emplacement.....	25
Installation et Dépose des Poignées.....	26
Dépose des Charnières, des Portes et du Tiroir.....	27
Inversion des Charnières, des Portes et du Tiroir.....	28
Remise en Place des Charnières, des Portes et du Tiroir.....	28
Raccordement de L'alimentation en Eau.....	29
Mise D'aplomb du Réfrigérateur.....	30
Réglage et maintien des bonnes températures	31
Réglage Initial.....	31
Réglage des Commandes.....	31
Conservation de Produits Frais.....	31
Conservation D'aliments Surgelés.....	31
Caractéristiques – compartiment réfrigérateur	32-33
Étagères Intérieures.....	32
Rangement dans la Contre-Porte.....	32
Tiroirs et Bacs à Réglage Hygrométrique.....	33
Tiroirs de Rangement.....	33
Caractéristiques – compartiment congélateur	34
Machine à Glaçons Automatique.....	34
Clayettes.....	34
Tiroirs.....	34
Rangement Dans la Contre-Porte.....	34
Conseils et entretien	35-36
Nettoyage du Réfrigérateur.....	35
Désodorisation du Réfrigérateur.....	36
Conseils Pour L'économie D'énergie.....	36
Dépose et Remplacement des Ampoules.....	36
Bruits normaux	37
Diagnostic	38-39
Fonctionnement.....	38-39
Glaçons et Eau.....	39
Español	41
Service	Dernière de Couverture

INSTALLATION DU RÉFRIGÉRATEUR

Votre réfrigérateur a été soigneusement emballé pour l'expédition. Retirez et jetez le matériau d'emballage et le ruban adhésif des clayettes et étagères. N'enlevez pas la plaque signalétique.

MESURE DE L'OUVERTURE

Un espace de 1,25 cm (½ po) doit être prévu au-dessus et à l'arrière de l'appareil pour la circulation d'air. Lors de l'installation de votre appareil, mesurez bien cet espace.

Les revêtements de sol (tapis, carreaux, bois) peuvent diminuer les dimensions de l'ouverture.

Un dégagement supplémentaire peut être obtenu en ayant recours à la méthode présentée dans la section **Mise D'aplomb du Réfrigérateur** (page 30).

IMPORTANT: Si le réfrigérateur doit être installé dans une enceinte où sa partie supérieure se trouverait complètement recouverte, mesurez la distance entre le plancher et le haut du cache-charnière pour vérifier le bon dégagement.

TRANSPORT DU RÉFRIGÉRATEUR

Suivez ces conseils pour déplacer le réfrigérateur à son emplacement définitif.

- NE transportez **JAMAIS** le réfrigérateur sur le côté. S'il n'est pas possible de le mettre à la verticale, posez-le sur l'arrière. Laissez le réfrigérateur à la verticale pendant environ 30 minutes avant de le brancher pour être sûr que l'huile revienne au compresseur. Le branchement immédiat du réfrigérateur pourrait endommager les pièces internes.
- Servez-vous d'un chariot ou diable pour déplacer le réfrigérateur. Faites **TOUJOURS** passer le diable par le côté ou l'arrière et **JAMAIS** par l'avant du réfrigérateur.
- Protégez le fini extérieur du réfrigérateur lors du transport en enveloppant la caisse de couvertures ou en ajoutant du rembourrage entre le réfrigérateur et le diable.
- Assujettissez fermement le réfrigérateur au diable à l'aide de sangles ou de cordons élastiques. Faites passer les sangles par les poignées, si possible. **NE** serrez **PAS** trop. Un serrage excessif pourrait endommager l'extérieur du fini.

CHOIX DU MEILLEUR EMPLACEMENT

Respectez ces consignes lors de la sélection de l'emplacement définitif du réfrigérateur :

- N'installez **PAS** le réfrigérateur près d'un four, radiateur ou d'une autre source de chaleur. Si cela n'est pas possible, protégez-le avec du matériau de l'armoire.
- NE** l'installez **PAS** dans un endroit où la température descend en dessous de 13 °C (55 °F). À cette température, il pourrait mal fonctionner.
- Suivez les instructions sur la mise d'aplomb fournies dans la section **Mise D'aplomb du Réfrigérateur** (page 30), pour que les portes se ferment correctement.

INSTALLATION DU RÉFRIGÉRATEUR, SUITE

INSTALLATION ET DÉPOSE DES POIGNÉES

Pour faciliter l'installation, certains réfrigérateurs sont livrés avec les poignées enlevées. Veuillez regarder à l'intérieur du compartiment des aliments frais pour trouver l'ensemble de poignées.

Le modèle de poignée peut varier d'un réfrigérateur à un autre. Veuillez consulter les instructions ci-dessous qui correspondent au modèle de poignée de votre réfrigérateur.

Avant installation de poignée, enlevez tout l'emballage et l'attachez du ruban adhésif.

POIGNÉE DU COMPARTIMENT RÉFRIGÉRATEUR

Installation de la Poignée Montée à l'avant

1. Retirez les vis à tête hex. de ¼ po de la surface de la porte à l'aide d'un tournevis hexagonal. Retirez la vis Phillips par le haut de la porte.

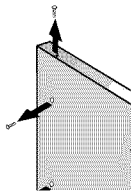

- Si les portes sont inversées, retirez les bouchons du côté opposé de la porte et insérez-les dans les trous des vis.

2. Alignez les trous de la poignée avec les trous de vis sur la surface de la porte et fixez-les à l'aide des 2 vis retirées à l'étape 1 sur la surface de la porte.

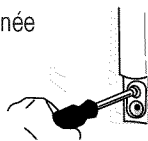

REMARQUE: Ne réinstallez pas la vis supérieure à cette étape.



3. Identifiez la garniture de poignée dans la pochette de documentation et installez-la sur le dessus et le dessous de la poignée, comme il est illustré.

- Fixez la garniture de poignée supérieure avec la vis restante enlevée à l'étape 1.
- Enclenchez la garniture inférieure sur la

partie inférieure de la poignée.

Dépose de la Poignée Montée sur le Devant

1. Retirez la garniture supérieure de poignée en retirant la vis supérieure.

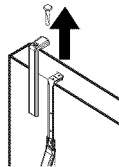

- Conservez la garniture et la vis pour les réutiliser plus tard.

2. Soulevez le bas de la garniture de poignée à l'aide d'un tournevis à lame plate enroulé dans du ruban à masquer.

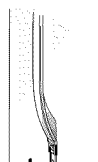

- Conservez la garniture pour la réutiliser plus tard.

3. Retirez les deux vis de poignée restantes et retirez la poignée.

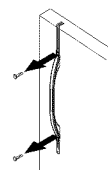

- Conservez les vis pour les réutiliser plus tard.

Installation de Poignée Montée sur le Côté

1. Enlevez les vis du côté de la porte.*
2. Installez la poignée en attachant les vis étant coupées du bord de la porte.

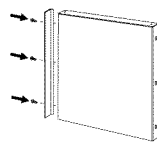

REMARQUE : Pour inverser le sens d'ouverture de la porte, retirez les bouchons de porte du côté opposé de la porte et insérez-les dans les trous de vis.

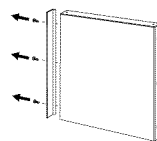

Dépose de la Poignée Montée sur le Côté

1. Retirez la poignée en enlevant les trois vis* du côté de la porte.

POIGNÉE DU COMPARTIMENT CONGÉLATEUR

Installation de la Poignée Largeur Partielle

1. Enlevez les vis sur le dessus de la porte.
2. Installez la poignée en la fixant à l'aide des vis retirées du bord de la porte.

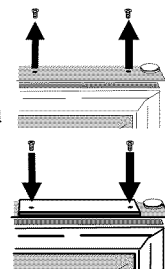

- Pour inverser le sens d'ouverture de la porte, retirez les bouchons de porte du dessus de la porte et insérez-les dans les trous de vis.

Dépose de la Poignée Largeur Partielle

1. Retirez les vis* de poignée.
2. Conservez les trois vis pour les réutiliser plus tard.

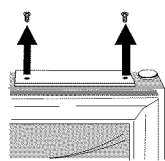

Installation de la Poignée Pleine Largeur

1. Enlevez les vis sur le dessus de la porte.
2. Installez la poignée en la fixant à l'aide des trois vis* retirées du bord de la porte.

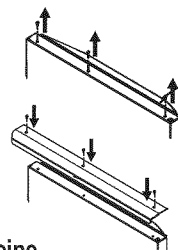

Dépose de la Poignée Pleine Largeur

1. Retirez la poignée en enlevant les trois vis* de la poignée.
2. Conservez les vis pour les réutiliser plus tard.

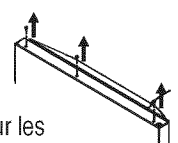

DÉPOSE DES CHARNIÈRES, DES PORTES ET DU TIROIR

Certaines installations obligent la dépose de la porte pour transporter le réfrigérateur à son emplacement définitif.

⚠ AVERTISSEMENT

Pour éviter une décharge électrique pouvant entraîner des graves blessures ou même la mort, observez les consignes suivantes :

- Débranchez le réfrigérateur avant de retirer les portes. Ne rebranchez le réfrigérateur qu'après avoir remis en place les portes.

⚠ ATTENTION

Pour éviter d'endommager les murs et le sol, protégez les parties en vinyle souple ou autre revêtement, de carton, tapis ou autres matériaux de protection.

1. Débranchez le cordon électrique de la prise.
2. Retirez la grille inférieure et le(s) cache(s) inférieur(s) (page 30).

3. Retirez le couvre-charnière supérieure de la porte du réfrigérateur en retirant la vis Phillips.

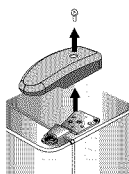

- Conservez la vis et le couvre-charnière pour les réutiliser plus tard.

4. Dévissez les vis à tête hexagonale de 5/16 po de la charnière supérieure pour retirer la charnière.

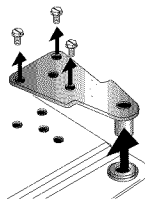

- Conservez toutes les vis pour les réutiliser plus tard.

5. Soulevez la porte du réfrigérateur de l'axe de charnière centrale.

6. **Porte du compartiment congélateur seulement :**

Tenez la porte du congélateur en place tout en retirant l'axe de charnière centrale à l'aide d'un tourne-écrou à tête hexagonale de 5/16 po. Retirez la porte du congélateur de la charnière inférieure.

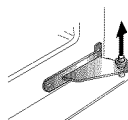

- Conservez l'axe de charnière pour le réutiliser plus tard.

Tiroir de congélateur seulement : retirez l'axe de charnière centrale à l'aide d'un tourne-écrou à tête hexagonale de 5/16 po.

- Conservez l'axe de charnière pour le réutiliser plus tard.

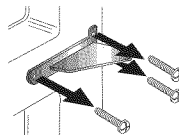

7. Retirez les vis Phillips pour retirer la charnière centrale.

- Conservez toutes les vis pour les réutiliser plus tard.

8. Retirez la charnière inférieure ou le pied stabilisateur à l'aide d'un tourne-écrou à tête hexagonale de 5/8 po.

- Conservez toutes les vis pour les réutiliser plus tard.

- Soulevez l'axe de charnière inférieure (certains modèles).

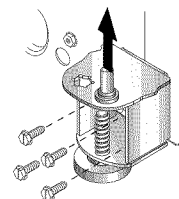

TIROIR COULISSANT (CERTAINS MODÈLES)

⚠ ATTENTION

Pour éviter toute blessure, tout dommage matériel ou de l'appareil, deux personnes seront nécessaires pour effectuer les instructions suivantes :

1. Tirez le tiroir au maximum.

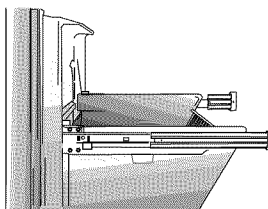

2. Enlevez le panier inférieur en appuyant sur les côtés du panier vers l'intérieur, puis soulevez le panier.

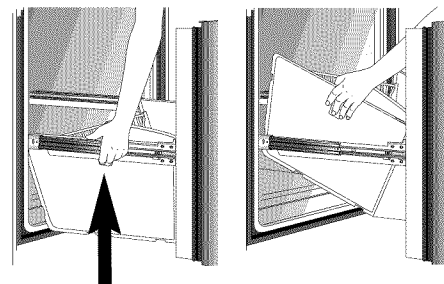

Appuyez ici

3. Tirez le panier supérieur au maximum et soulevez-le pour l'enlever.

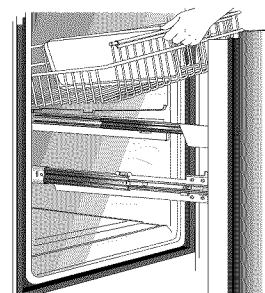

4. Retirez la vis Phillips de chaque côté du système de glissière (certains modèles).

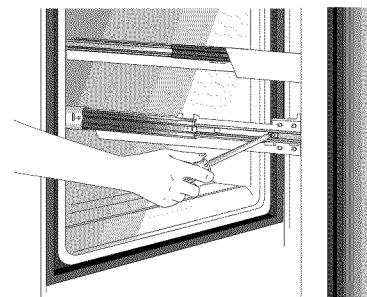

5. Soulevez la porte par le haut pour la décrocher des supports du système de glissière. Soulevez la porte pour l'enlever.

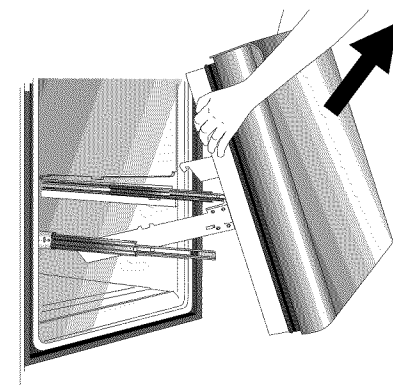

INSTALLATION DU RÉFRIGÉRATEUR, SUITE

INVERSION DES CHARNIÈRES, DES PORTES ET DU TIROIR

1. Exécutez toutes les étapes énumérées sous **Dépose des Charnières, des Portes et du Tiroir** (page 27).

2. Transférez les bouchons et les vis vers le côté opposé de la caisse.

- Retirez les bouchons de la caisse à l'aide de la pointe d'un tournevis à lame plate enveloppée de ruban à masquer.

- Retirez les vis de la cloison centrale à l'aide d'un tourne-écrou à tête hexagonale de $\frac{5}{16}$ po.

- **Porte du congélateur seulement** – retirez les vis de la cloison inférieure à l'aide d'un tourne-écrou à tête hexagonale de $\frac{5}{16}$ po.

IMPORTANT : Lors de travail sur les portes, placez-les sur une surface non abrasive protégée par des serviettes ou tapis pour éviter d'endommager la finition des portes.

3. Transférez les butées de porte, du bord inférieur de la porte du réfrigérateur et de la porte du congélateur (certains modèles), au côté opposé.

- Utilisez un tournevis Phillips pour la dépose et l'installation.

4. Voir **Installation et Dépose des Poignées** pour retirer et réinstaller les poignées (page 26).

5. Passez à **Remise en Place des Charnières, des Portes et du Tiroir** pour monter les portes.

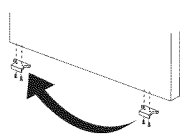
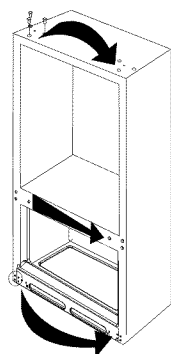

REMISE EN PLACE DES CHARNIÈRES, DES PORTES ET DU TIROIR

1. Installation des ensembles de charnière.

- Installez la charnière supérieure sans la serrer à l'aide de vis à tête hexagonale de $\frac{5}{16}$ po.
- Installez la charnière centrale à l'aide de vis Phillips.
- Installez la charnière inférieure à l'aide de vis à tête hexagonale de $\frac{5}{16}$ po.

2. Introduisez l'axe de charnière inférieure (certains modèles).

- Identifiez le trou de charnière inférieure le plus proche du bord externe de la caisse et insérez l'axe de charnière inférieure. Remettez en place les cales de porte, le cas échéant.

3. Remettez la grille et le(s) cache(s). Voyez les repères à l'intérieur de la grille pour vous assurer sa bonne mise en place.

- **Enclenchez la partie inférieure d'abord.** Appuyez sur le dessus de la grille jusqu'à ce que le haut s'enclenche en position.

4. **Porte du congélateur seulement :**

- Placez le côté charnière de la porte du congélateur sur l'axe de charnière inférieure et tenez la porte du congélateur à la verticale tout en installant l'axe de charnière centrale à l'aide d'un tourne-écrou à tête hexagonale de $\frac{5}{16}$ po.

- Remettez en place toute cale de porte, le cas échéant.
- S'assurez que l'axe de charnière est bien en place.

Tiroir du congélateur seulement :

- Installez l'axe de charnière centrale à l'aide d'un tourne-écrou à tête hexagonale de $\frac{5}{16}$ po.
- Remettez en place toute cale de porte, le cas échéant.
 - Assurez-vous que l'axe de charnière est bien en place.

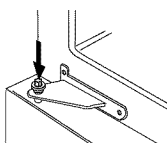
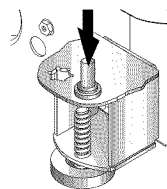

5. Mettez le côté charnière de la porte du réfrigérateur sur l'axe de charnière centrale.

6. Tout en tenant la porte du réfrigérateur à la verticale, serrez la charnière supérieure avec le tourne-écrou de $\frac{5}{16}$ po et remettez en place le couvre-charnière (certains modèles).

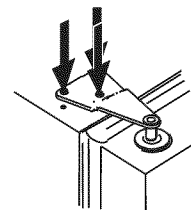

TIROIR COULISSANT

1. Tirez les deux glissières au maximum.

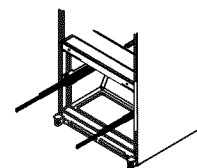

2. Accrochez les supports de porte aux taquets de glissière comme il est illustré, et abaissez la porte jusqu'à sa position définitive.

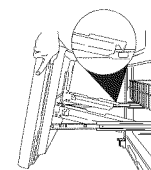

3. Le tiroir étant tiré au maximum, introduisez le panier inférieur en alignant les taquets des deux côtés du panier avec les encoches dans l'ensemble de glissière.

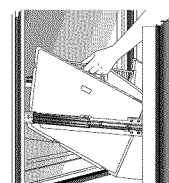

4. Coulissez le panier supérieur dans l'appareil. Assurez-vous que l'arrière du panier est accroché derrière l'arrêt de glissière.

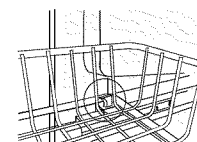

RACCORDEMENT DE L'ALIMENTATION EN EAU

⚠ AVERTISSEMENT

Pour réduire le risque de blessure ou même de mort, suivez les précautions de base, y compris les suivantes :

- Lisez toutes les instructions avant d'installer le dispositif.
- N'essayez PAS d'installer le dispositif si les instructions ne sont pas comprises ou si elles dépassent les compétences de la personne.
- Observez tous les codes et règlements locaux.
- NE réparez PAS le dispositif à moins de spécifications précises recommandées dans ce guide ou dans les instructions destinées à l'utilisateur.
- Débranchez le réfrigérateur avant d'installer le dispositif.

⚠ ATTENTION

Pour éviter des dommages matériels ou des blessures, suivez les précautions de base y compris les suivantes :

- Consultez un plombier pour raccorder le tube de cuivre au réseau de la maison afin d'assurer la conformité de l'installation aux codes et règlements locaux.
- Confirmez que la pression de l'eau au robinet d'eau est située entre 20 et 100 livres/po². Si le filtre d'eau est installé, la pression d'eau au robinet d'eau doit être au minimum de 35 livres/po².
- N'utilisez PAS de robinet à brides de 3/8 po ou robinet autopercuteur! Les deux réduisent le débit d'eau, s'engorgent avec le temps, et peuvent causer des fuites en cas de réparation.
- Serrez les écrous à la main pour empêcher de fausser le filetage. Finissez le serrage des écrous à l'aide de pinces et de clés. Ne serrez pas trop.
- Attendez 24 heures avant de mettre le réfrigérateur à son emplacement définitif, puis vérifiez et corrigez toute fuite d'eau.

MATÉRIEL NÉCESSAIRE

- Tube en cuivre flexible de 1/4 po de diamètre extérieur.
- Bague et écrou à compression en laiton pour tube en cuivre de 1/4 po de diamètre extérieur.
- Robinet d'arrêt (nécessite un trou de 1/4 po à percer dans le tuyau d'alimentation en eau avant de fixer le robinet.)
- Clé à molette.
- Tourne-écrou à tête hexagonale de 1/4 po.

REMARQUE : Ajoutez 2,50 m (8 pi) à la longueur de tube nécessaire pour atteindre l'alimentation en eau afin d'obtenir une longueur suffisante en cas de réparation.

1. Créez cette longueur supplémentaire en prenant soin d'éviter d'entortiller le tube.

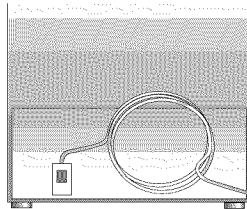

2. Retirez le capuchon en plastique de l'orifice d'arrivée du robinet d'eau.



3. Placez la bague (B) et l'écrou en laiton (A) sur l'extrémité du tube de cuivre comme il est illustré.

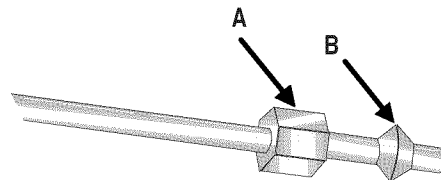

4. Placez l'extrémité du tube de cuivre dans l'orifice d'arrivée du robinet d'eau. Façonnez légèrement le tube – SANS L'ENTORTILLER – pour qu'il pénètre dans l'orifice d'arrivée.

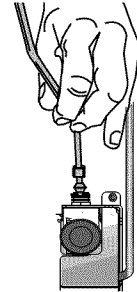

5. Coulissez l'écrou en laiton par-dessus la bague et vissez l'écrou dans l'orifice d'arrivée. Serrez l'écrou à la clé.

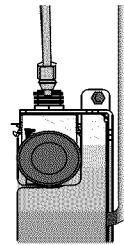

IMPORTANT : NE serrez PAS trop. Il y a risque sinon de fausser le filetage.

6. Tirez sur le tube pour confirmer que le raccordement est bien fait. Raccordez le tube au châssis à l'aide d'un collier (C) et ouvrez l'eau. Vérifiez l'absence de fuite et corrigez la situation, le cas échéant.

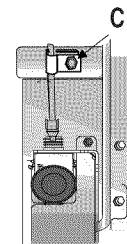

7. Surveillez le raccordement de l'eau pendant 24 heures. Corrigez les fuites, le cas échéant.

INSTALLATION DU RÉFRIGÉRATEUR, SUITE

MISE D'APLOMB DU RÉFRIGÉRATEUR

S'il faut raccorder l'alimentation en eau au réfrigérateur, voyez la section **Raccordement de L'alimentation en Eau** (page 29), avant de mettre le réfrigérateur d'aplomb.

⚠ ATTENTION

Pour protéger les biens matériels ou le réfrigérateur de tout dommage, observez les règles suivantes :

- Protégez le vinyle souple ou autres revêtements à l'aide de carton, tapis ou autres matériaux de protection.
- N'utilisez pas d'outils électriques pour mettre le réfrigérateur d'aplomb.

MATÉRIEL NÉCESSAIRE

- Tournevis à tête hexagonale de 5/16 po
- Niveau de charpentier

1. Enlevez la grille inférieure :

- Saisissez la grille avec fermeté et tirez-la vers l'extérieur pour la défaire.

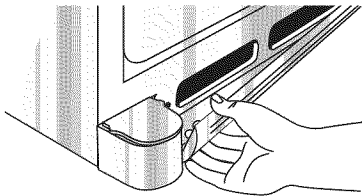

2. Retirez les couvercle des supports stabilisateurs inférieurs (à applicable) :

- Utilisez le côté gomme d'un crayon ou un outil semblable, non pointu, et placez-le dans l'encoche. Avec une légère pression, soulevez le couvercle du support de charnière inférieure.

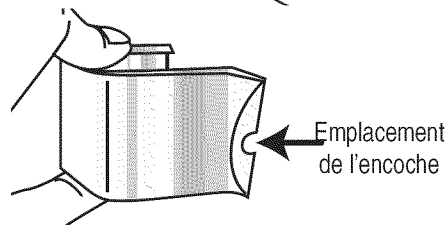
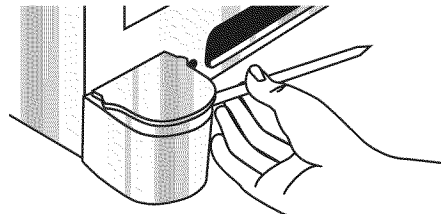

- Continuez à maintenir une pression vers le bas, sur le côté avec encoche du couvercle, en le faisant pivoter pour le défaire.

3. À l'aide d'un tourne-écrou hex., tournez les vis de réglage avant (A), de chaque côté, pour relever ou baisser l'avant du réfrigérateur

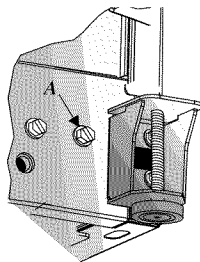

Remarque : Certains modèles n'ont que des vis de réglage « A ».

4. Certains modèles ont aussi des vis de réglage arrière (B). À l'aide du tourne-écrou hex., tournez chacune de ces vis de réglage (B) pour relever ou baisser l'arrière du réfrigérateur.

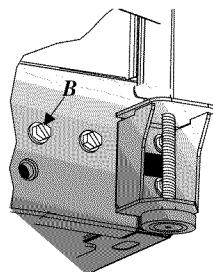

5. Tournez les pieds stabilisateurs (C) à droite jusqu'à ce qu'ils reposent fermement sur le sol.
6. Tournez les vis de réglage avant (A) 2 à 3 fois à gauche pour que tout le poids du réfrigérateur repose sur les pieds stabilisateurs (C).

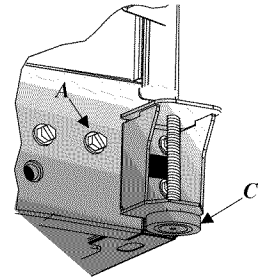

7. À l'aide d'un niveau, assurez-vous que le réfrigérateur est de niveau, d'un côté à l'autre, et que l'avant du réfrigérateur est relevé d'1/4 po (6 mm) ou d'1/2 bulle par rapport à l'arrière.

8. Remettez en place les couvercle des supports inférieurs inférieurs (à applicable) :

- De chaque côté, placez le couvercle(s) sur le bord extérieur de la charnière inférieure. Faites pivoter le couvercle(s) vers la caisse et enclenchez-le en place.

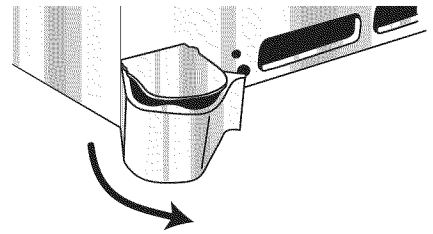

9. Réinstallez la grille inférieure.

- Voyez les repères à l'intérieur de la grille inférieure pour vous assurer d'un bon positionnement.
- Alignez les agrafes de montage de la grille avec les fentes du bas de la caisse et enclenchez d'abord en place la partie inférieure.
- Appuyez sur la partie supérieure de la grille jusqu'à ce qu'elle s'enclenche en place.
- Poussez fermement la grille et enclenchez-la en place.

RÉGLAGE ET MAINTIEN DES BONNES TEMPÉRATURES

Les commandes sont situées en haut, sur le devant des compartiments de réfrigération et de congélation. **REMARQUE :** La commande du congélateur met en marche le système de refroidissement. Aucun des compartiments ne se refroidira si la commande du congélateur est à l'arrêt.



RÉGLAGE INITIAL

1. Repérez les commandes du réfrigérateur à la partie supérieure du compartiment des aliments frais et les commandes du congélateur à la partie supérieure du compartiment congélateur.
2. Le réglage recommandé par le fabricant, pour les deux compartiments, est 4.
3. Laissez le réfrigérateur fonctionner pendant au moins 8 à 12 heures avant d'y placer des aliments.
4. Attendez 24 heures pour que la température se stabilise.

RÉGLAGE DES COMMANDES

- Vingt-quatre heures après l'addition d'aliments, il est possible de décider s'il convient d'ajuster la température dans l'un ou l'autre ou les deux compartiments. Dans ce cas, modifiez la position du ou des boutons de commande, selon les indications du tableau ci-contre.
- Ne changez pas la position de l'un ou l'autre des boutons de commande de plus d'une unité à la fois lors du réglage des commandes.
- Laissez les températures se stabiliser pendant

COMMANDES À TOUCHE (CERTAINS MODÈLES)

RÉGLAGE INITIAL

Après avoir branché le réfrigérateur, réglez les commandes.

- Appuyez sur ou pour ajuster les commandes au réglage désiré.
- La gamme des commandes de température pour les deux compartiments va de 1 à 7 (température la plus basse).
- Réglez la commande du congélateur sur 4.
- Réglez la commande du réfrigérateur sur 4.
- Laissez le réfrigérateur fonctionner pendant au moins 8 à 12 heures avant d'y placer des aliments.

GUIDE POUR LE RÉGLAGE DE LA TEMPÉRATURE

Compartiment de réfrigération trop chaud	Tournez la commande du réfrigérateur vers le chiffre supérieur.
Compartiment de réfrigération trop froid	Tournez la commande du réfrigérateur vers le chiffre inférieur.
Compartiment de congélation trop chaud	Tournez la commande du congélateur vers le chiffre supérieur.
Compartiment de congélation trop froid	Tournez la commande du congélateur vers le chiffre inférieur.
ARRÊT du réfrigérateur	Tournez la commande du congélateur sur ARRÊT (OFF).

REMARQUE : Si la commande du congélateur est sur ARRÊT (OFF), le refroidissement cesse dans les deux compartiments. L'alimentation du réfrigérateur n'est cependant pas interrompue.

5 à 8 heures.

- Une modification du réglage de l'un ou l'autre des boutons de commande entraîne une modification de la température dans l'autre compartiment.

Notez l'indication du thermomètre après 24 heures. Si la température est supérieure à 4 °C (40 °F), ajustez les commandes, selon les instructions ci-dessus.

CONSERVATION DES PRODUITS FRAIS

- On devrait maintenir la température dans le compartiment réfrigérateur entre 1 °C et 4 °C (34 °F et 40 °F) (la valeur optimale est 3 °C [37 °F]). Pour contrôler la température, placez un thermomètre dans un verre d'eau, au centre du compartiment réfrigérateur.

CONSERVATION D'ALIMENTS SURGELÉS

La température dans le compartiment congélateur d'un réfrigérateur doit être maintenue à environ 18 °C (0 °F). Pour contrôler la température, placez un thermomètre pour appareils ménagers entre les paquets d'aliments surgelés. Notez l'indication du thermomètre après 24 heures. Si la température est supérieure à 18 °C (0 °F), ajustez le bouton de

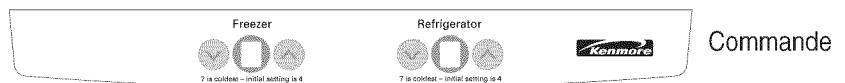

GUIDE POUR LE RÉGLAGE DE LA TEMPÉRATURE

Compartiment de réfrigération trop chaud	Réglez la commande du réfrigérateur vers le chiffre supérieur, en appuyant sur la touche .
Compartiment de réfrigération trop froid	Réglez la commande du réfrigérateur vers le chiffre inférieur, en appuyant sur la touche .
Compartiment de congélation trop chaud	Réglez la commande du congélateur vers le chiffre supérieur, en appuyant sur la touche .
Compartiment de congélation trop froid	Réglez la commande du congélateur vers le chiffre inférieur, en appuyant sur la touche .
ARRÊT du réfrigérateur	Appuyez sur la touche du réfrigérateur ou du congélateur jusqu'à ce que (-) paraisse à l'afficheur.

REMARQUE : Si la commande du congélateur est sur ARRÊT (OFF), le refroidissement cesse dans les deux compartiments. L'alimentation du réfrigérateur n'est cependant pas interrompue.

CARACTÉRISTIQUES – COMPARTIMENT RÉFRIGÉRATEUR

ÉTAGÈRES INTÉRIEURES

⚠ ATTENTION

Pour éviter blessure ou dommage matériel, observez les points suivants :

- Assurez-vous que l'étagère est bien fixée avant d'y placer des articles.
- Manipulez soigneusement les étagères en verre trempé. Elles peuvent se briser soudainement si elles sont entaillées, égratignées ou exposées à de brusques changements de température.

ÉTAGÈRES SPILLPROOF (CERTAINS MODÈLES)

Les **Étagères Spillproof** retiennent les petits déversements, ce qui facilite le nettoyage.

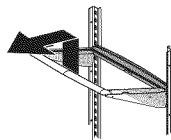

- Pour enlever les étagères, soulevez-les.
- Pour installer les étagères, procédez inversement.

Les étagères **Couissantes Spillproof** se caractérisent par leur facilité de nettoyage grâce à leur conception qui permet de les tirer

pour atteindre les articles situés à l'arrière. L'étagère en verre peut aussi être enlevée en la tirant à fond et en la soulevant de son cadre, pour être nettoyée.

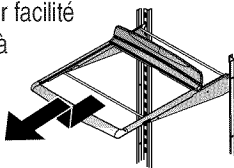

RANGEMENT DANS LA CONTRE-PORTE

CENTRE LAITIER

Le **Centre Laitier** permet de ranger des articles tels que beurre, yogourt, fromage, etc. Il est réglable et peut être déplacé à différents endroits selon les besoins.

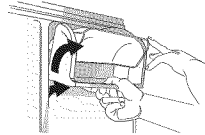

- Pour l'enlever, ouvrez la porte du centre laitier, tirez-le à la verticale et penchez-le pour le sortir.
- Pour l'installer, procédez inversement.

BALCONNETS

Les **Balconnets** se règlent selon les besoins particuliers de rangement.

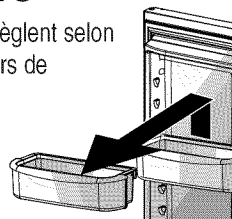

- Pour les retirer, coulissez-les vers le haut et tirez-les tout droit.
- Pour les installer, procédez inversement.

RETENUES DE PORTE

Les **Retenues de Porte** s'enlèvent pour faciliter le nettoyage.

- Pour la dépose, coulissez la retenue vers le haut pour la sortir.
- Pour l'installation, procédez inversement.

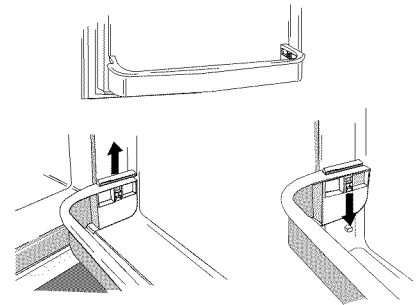

TIROIRS ET BACS À RÉGLAGE HYGROMÉTRIQUE

BAC À LÉGUMES À HUMIDITÉ CONTRÔLÉE

Le Bac à Légumes permet de garder les produits frais plus longtemps grâce à un milieu où le niveau d'humidité est réglable.

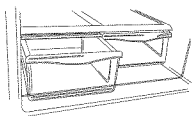

Commandes

Ces commandes permettent de contrôler l'hygrométrie dans le bac.

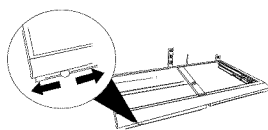

Utilisez le réglage *low* (bas) pour les légumes à peau. Utilisez un réglage *high* (élevé) pour les légumes feuilles.

Dépose et installation des bacs à légumes :

- , Pour retirer un bac, tirez-le au maximum. Relevez l'avant du bac et tirez le bac tout droit.
- , Pour l'installer, introduisez le bac dans les rails du châssis et poussez-le en place.

Dépose et installation du cadre et du verre :

- , Retirez les bacs comme il est indiqué ci-dessus.
- , Poussez le verre par en dessous avec la main. Sortez le verre.
- , Soulevez le cadre des glissières dans la doublure du réfrigérateur
- , Pour l'installation, répétez les instructions ci-dessus, dans l'ordre inverse.

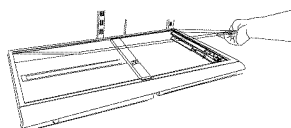

QUE PUIS-JE FAIRE POUR CONSERVER MES LÉGUMES PLUS LONGTEMPS?

Observez les règles suivantes quand vous rangez des légumes dans les bacs à humidité contrôlée :

- , NE lavez PAS les légumes avant de les mettre dans les bacs. Toute humidité supplémentaire pourrait entraîner une détérioration précoce des légumes.
- , NE doublez PAS les bacs avec de l'essuie-tout. Le papier conserve l'humidité.
- , Suivez attentivement les instructions de commande. Les mauvais réglages peuvent entraîner la détérioration des légumes.

Voyez les réglages d'humidité ci-dessous :

BAS	• chou-fleur	• pommes
	• maïs	• oranges
	• courgette	• raisins
	• concombre	
ÉLEVÉ	• laitue	• asperges
	• épinard	• chou
	• céleri	• brocoli
	• pousses fraîches	• fines herbes

TIROIRS DE RANGEMENT

TIROIR POUR COLLATIONS (CERTAINS MODÈLES)

Le **Tiroir Pour Collations** peut être utilisé pour le rangement de produits alimentaires ou d'autres produits frais.

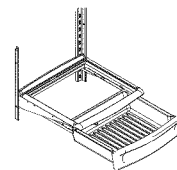

Dépose et installation des tiroirs :

- , Pour déposer le tiroir, tirez-le complètement. Relevez l'avant du tiroir et tirez-le tout droit.
- , Pour installer le tiroir, introduisez le tiroir dans les rails et poussez-le en place.

SUPPORT POUR CANETTES (CERTAINS MODÈLES)

Le **Support Pour Canettes** se glisse sous l'étagère fixe spillproof. Il peut contenir jusqu'à 12 canettes de 12 onces.

Dépose et installation des support pour canettes :

- , Pour déposer le support pour canettes, tirez-le complètement. Relevez l'avant du support pour canettes et tirez-le tout droit.
- , Pour installer le support pour canettes, introduisez le support pour canettes dans les rails et poussez-le en place.

CARACTÉRISTIQUES – COMPARTIMENT CONGÉLATEUR

MACHINE À GLAÇONS AUTOMATIQUE

(CERTAINS MODÈLES)

⚠ ATTENTION

Pour éviter des dommages matériels, observez les points suivants :

- Ne forcez pas le bras de la machine à glaçons vers le bas ou vers le haut.
- Ne placez ni n'entreposez rien dans le bac à glaçons.

Utilisation de la machine à glaçons la première fois

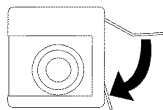

- Assurez-vous que le bac à glaçons est en place et que le bras de détection est vers le bas.
- Après que le compartiment congélateur atteint une température située entre -18°C et -17°C (0°F et 2°F), la machine à glaçons se remplit d'eau et se met en marche.
- Attendez 24 heures environ après l'installation pour recueillir le premier lot de glaçons.
- Jetez les glaçons obtenus les 12 premières heures de fonctionnement pour vérifier que le système ne comporte pas d'impuretés.

Instructions de fonctionnement

- Assurez-vous que le bac à glaçons est en place et que le bras de détection est en bas.
- Une fois que le compartiment congélateur atteint une température située entre -18°C et -17°C (0°F et 2°F), la machine à glaçons se remplit d'eau et se met en marche. Il est possible de recueillir un lot complet de glaçons environ toutes les 3 heures.
- Arrêtez la production de glaçons en relevant le bras jusqu'à ce qu'un déclic se fasse entendre.
- La machine à glaçons reste à l'arrêt tant que le bras n'est pas poussé vers le bas.

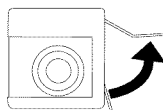

CLAYETTES

ÉTAGÈRE POUR MOULES À GLAÇONS

(CERTAINS MODÈLES)

Installation et dépose de l'étagère :

- Pour l'installation, coulissez la rainure en L de l'étagère par-dessus la vis de la paroi arrière. Enfoncez l'étagère vers l'arrière jusqu'à ce que la vis soit arrêtée dans la rainure en L (1). Coulissez la portion avant de l'étagère par-dessus la vis murale avant (2).
- Pour la dépose, procédez inversement.

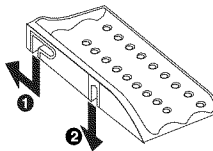

CLAYETTE FIXE DE CONGÉLATEUR

(CERTAINS MODÈLES)

Dépose et installation des clayettes :

- Tirez la clayette au maximum. Relevez l'avant de la clayette et tirez-la tout droit.
- Pour l'installation, introduisez la clayette dans les glissières du congélateur et poussez-la à l'arrière du compartiment.

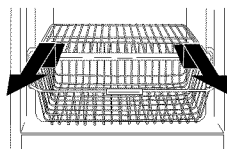

PANIER-TIROIRS COULISSANTS

(CERTAINS MODÈLES)

(Ensemble de porte du tiroir, retiré sur l'illustration, pour une meilleure compréhension.)

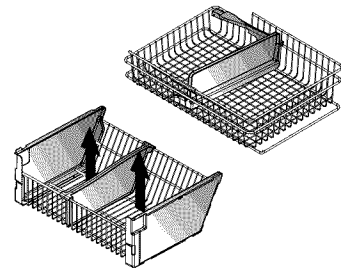

Dépose des paniers:

- Suivez les étapes 1 à 3 sous **Tiroir Coulissant** (page 27).

Remise en place des paniers :

- Suivez les étapes 3 à 4 sous **Tiroir Coulissant** (page 28).

⚠ DANGER

Pour éviter le risque d'étouffement ou d'enfermement accidentel d'un enfant, N'enlevez **PAS** le diviseur dans le panier supérieur du congélateur.

RANGEMENT DANS LA CONTRE-PORTE

BALCONNET

(CERTAINS MODÈLES)

Le **Balconnet** permet de ranger commodément des articles congelés dans la contre-porte.

Dépose et installation du balconnet :

- Pour la dépose, soulevez le balconnet des taquets latéraux et sortez-le en tirant.
- Pour l'installation, enclenchez les extrémités du balconnet sur les taquets et coulissez-le vers le bas.

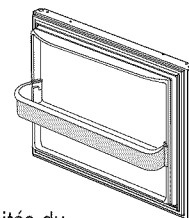

TIROIRS

PANIER MÉTALLIQUE

(CERTAINS MODÈLES)

Dépose et installation du panier :

- Pour la dépose, tirez le panier au maximum. Relevez l'avant du panier et tirez-le tout droit.
- Pour l'installation, introduisez le panier dans les glissières du congélateur et poussez-le en place.

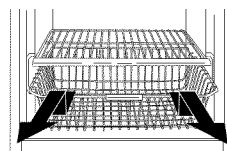

CONSEILS ET ENTRETIEN

NETTOYAGE DU RÉFRIGÉRATEUR

⚠ AVERTISSEMENT

Pour éviter tout choc électrique pouvant entraîner de graves blessures ou même la mort, débranchez le réfrigérateur avant de le nettoyer. Après le nettoyage, rebranchez le réfrigérateur.

⚠ ATTENTION

Pour éviter tout risque de blessure ou dommage matériel, observez les points suivants :

- Lisez et suivez les instructions du fabricant de tous les produits de nettoyage.
- **NE** lavez aucun bac, tiroir, accessoire, étagère ou clayette au lave-vaisselle. Ceux-ci risquent de se fissurer ou de se déformer.

COMPOSANTS	NE PAS UTILISER	UTILISER
Extérieur et portes texturées Intérieur de la caisse	<ul style="list-style-type: none"> , Nettoyants abrasifs ou énergiques , Ammoniaque , Javellisant , Solvants ou détergents concentrés , Tampons de récurage en métal ou plastique 	<ul style="list-style-type: none"> , Utilisez 4 cuillères à soupe de bicarbonate de sodium par litre (1 pinte) d'eau tiède savonneuse. , Rincez les surfaces à l'eau tiède et propre et séchez immédiatement pour éviter les marques dues à l'eau.
Extérieur et portes en acier inoxydable* IMPORTANT : <i>Les dommages du fini en acier inoxydable dus à une utilisation incorrecte des produits de nettoyage ou de produits non recommandés ne sont pas couverts par la garantie de ce produit.</i>	<ul style="list-style-type: none"> , Nettoyants abrasifs ou énergiques , Ammoniaque , Javellisant , Solvants ou détergents concentrés , Tampons de récurage en métal ou plastique , Produits à base de vinaigre , Nettoyants à base d'agrumes 	<ul style="list-style-type: none"> , Utilisez une éponge ou un linge propre et souple avec de l'eau tiède et savonneuse. , Rincez les surfaces à l'eau tiède et propre et séchez immédiatement pour éviter les marques dues à l'eau.
Joints de porte	<ul style="list-style-type: none"> , Nettoyants abrasifs ou énergiques , Tampons de récurage en métal ou plastique 	
Serpentins de condenseur <i>Retirez la grille inférieure pour accéder aux serpentins.</i>		<ul style="list-style-type: none"> , Utilisez une buse d'aspirateur.
Grille de sortie du ventilateur de condenseur <i>Voir arrière du réfrigérateur.</i>		<ul style="list-style-type: none"> , Utilisez une buse d'aspirateur avec brosse.
Accessoires : <i>Clayettes, étagères, bacs, tiroirs, etc.</i>	<ul style="list-style-type: none"> , Lave-vaisselle 	<ul style="list-style-type: none"> , Suivez les instructions de dépose et d'installation dans la section appropriée. , Laissez les articles s'ajuster à la température ambiante. , Diluez du détergent doux et utilisez une éponge ou un linge souple et propre pour le nettoyage. , Utilisez une brosse à filaments en plastique pour aller dans les interstices , Rincez les surfaces à l'eau tiède et propre. , Séchez immédiatement les articles transparents et en verre pour éviter toutes marques.

* Un produit de nettoyage pour l'acier inoxydable se trouve à l'intérieur de votre réfrigérateur. Pour acheter d'autres produits, veuillez prendre contact avec Sears en utilisant les renseignements sur la dernière de couverture de votre guide.

CONSEILS ET ENTRETIEN, SUITE

DÉSODORISATION DU RÉFRIGÉRATEUR

1. Retirez toute la nourriture.
2. Débranchez le réfrigérateur.
3. Nettoyez les articles suivants en faisant surtout attention aux interstices; suivez les directives appropriées, présentées dans la section **Nettoyage du Réfrigérateur** :
 - Parois, partie inférieure et plafond de l'intérieur de la caisse.
 - Bacs, tiroirs, clayettes, étagères et joints, conformément aux instructions données dans cette section.
4. Lavez et séchez tous les flacons, récipients et bocaux. Jetez les articles dont la date de péremption est expirée ou qui se sont gâtés.
5. Enveloppez les aliments générateurs d'odeur ou mettez-les dans des contenants bien fermés pour éviter que les odeurs ne réapparaissent.
6. Branchez le réfrigérateur et remettez la nourriture à l'intérieur.
7. Après 24 heures, vérifiez si les odeurs ont été éliminées.

Si les odeurs sont toujours présentes :

1. Retirez les bacs et tiroirs et placez-les sur la clayette supérieure du réfrigérateur.
2. Remplissez les sections réfrigérateur et congélateur y compris les contre-portes, de feuilles froissées de journaux en noir et blanc.
3. Placez des briquettes de charbon de bois au hasard sur le journal froissé dans les deux compartiments.
4. Fermez les portes et laissez agir pendant 24 à 48 heures.
5. Répétez les étapes 5 à 7 ci-dessus.

Si une odeur est toujours présente, contactez le Centre de réparation Sears. Reportez-vous à la dernière de couverture de ce guide pour obtenir le numéro de téléphone.

CONSEILS POUR L'ÉCONOMIE D'ÉNERGIE

- Évitez de surcharger les étagères du réfrigérateur. Ceci réduit l'efficacité de l'air circulant autour des aliments et entraîne un fonctionnement prolongé du réfrigérateur.
- Évitez d'ajouter trop de nourriture tiède dans le réfrigérateur en même temps. Ceci surcharge les compartiments et diminue la vitesse de refroidissement.
- N'utilisez pas de papier aluminium, papier ciré ou papier essuie-tout pour recouvrir les clayettes et étagères. Ceci diminue la circulation de l'air et entrave le fonctionnement efficace du réfrigérateur.
- Un congélateur qui est aux $\frac{3}{4}$ plein fonctionne plus efficacement.
- Installez le réfrigérateur à l'endroit le plus frais de la pièce. Évitez les zones en contact avec la lumière directe du soleil ou près des bouches de chaleur, conduits de chauffage ou appareils générateurs de chaleur. Si ceci n'est pas possible, isolez l'extérieur en utilisant une section de l'armoire ou une couche d'isolant supplémentaire.
- Reportez-vous à la section sur les commandes de température dans ce guide pour obtenir les réglages recommandés.
- Nettoyez les joints de porte tous les trois mois selon les instructions de ce guide. Ceci assure une bonne fermeture des joints de porte et une efficacité de fonctionnement du réfrigérateur.
- Prenez le temps d'organiser le rangement des articles dans le réfrigérateur pour réduire le temps d'ouverture des portes.
- Assurez-vous que les portes sont bien fermées en mettant le réfrigérateur d'aplomb, selon les instructions de ce guide.
- Nettoyez les serpentins du condenseur comme il est indiqué dans ce guide, tous les 3 mois. Ceci augmente l'efficacité énergétique et les performances de

DÉPOSE ET REMPLACEMENT DES AMPOULES

⚠ AVERTISSEMENT

Pour éviter tout choc électrique pouvant entraîner de graves blessures ou même la mort, débranchez le réfrigérateur avant de remplacer l'ampoule. Après le remplacement de l'ampoule, rebranchez le réfrigérateur.

⚠ ATTENTION

Pour éviter blessure ou dommage matériel, observez les points suivants :

- Laissez l'ampoule refroidir.
- Portez des gants lorsque vous remplacez une ampoule.

COMPARTIMENT RÉFRIGÉRATEUR

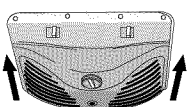
1. Faites coulisser le cabochon vers l'arrière du compartiment pour libérer l'ensemble de lampe. 
2. Retirez l'ampoule.
3. Remplacez-la avec une ampoule pour appareil ménager de **puissance non supérieure à 40 watts**.
4. Remettez en place le cabochon en introduisant les pattes du cabochon dans les trous de la doublure, de chaque côté de la lampe. Coulissez le cabochon vers l'avant jusqu'à ce qu'il se verrouille en place. **NE** forcez **PAS** au-delà du point de verrouillage. Sinon, le cabochon pourrait être endommagé. 

COMPARTIMENT CONGÉLATEUR

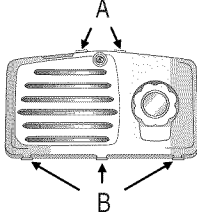
1. Appuyez sur les taquets arrière du cabochon et tirez-le vers le bas. 
2. Enlevez l'ampoule.
3. Remplacez-la par une ampoule pour appareil ménager de **puissance non supérieure à 40 watts**.
4. Introduisez les taquets avant du cabochon dans la doublure du congélateur et enclenchez la partie arrière par-dessus la lampe pour emboîter les taquets arrière.

BRUITS NORMAUX

Les réfrigérateurs d'aujourd'hui comportent une isolation en mousse et sont plus efficaces du point de vue énergétique que les anciens modèles. Cependant, cette isolation en mousse n'est pas aussi efficace pour l'absorption des sons. Il en résulte que certains bruits peuvent vous sembler inhabituels. À la longue, ces bruits deviendront familiers. Veuillez vous reporter au tableau ci-dessous avant de faire appel au service après-vente.

BRUIT	CAUSE POSSIBLE	SOLUTION
Cliquetis	, La commande du congélateur (A) émet un déclic à l'arrêt ou au départ du compresseur.	, Fonctionnement normal
	, La minuterie de dégivrage (B) fait le bruit d'une horloge électrique et fonctionne par intermittence.	, Fonctionnement normal
Grand mouvement d'air	, Le ventilateur du congélateur (C) et le ventilateur du condenseur (D) font ce bruit en cours de fonctionnement.	, Fonctionnement normal
Bruit d'ébullition ou de gargouillis	, Le réfrigérant de l'échangeur de chaleur (F) et de l'évaporateur (E) fait ce bruit lorsqu'il circule.	, Fonctionnement normal
Bruit sourd	, Les glaçons tombent de la machine à glaçons dans le bac à glaçons (G).	, Fonctionnement normal
Bruit de vibration	, Le compresseur (H) fait ce bruit en fonctionnant.	, Fonctionnement normal
	, Le réfrigérateur n'est pas d'aplomb.	, Voir les détails sur la Mise D'aplomb du Réfrigérateur dans les Installation du Réfrigérateur .
Bourdonnement	, La soupape d'eau de la machine à glaçons (I) (certains modèles) bourdonne lorsque la machine à glaçons se remplit d'eau.	, Fonctionnement normal
Ronronnement	, La machine à glaçons (J) est à la position de marche sans raccordement d'eau.	, Arrêtez le bruit en relevant le bras détecteur à la position d'arrêt. Voir les détails dans la section sur la Machine à Glaçons Automatique , dans ce guide.
	, Le compresseur (H) peut émettre un ronronnement aigu en fonctionnant.	, Fonctionnement normal
Sifflement ou claquement	, L'élément chauffant du système de dégivrage (K) fait un sifflement, grésille ou claque en cours de fonctionnement.	, Fonctionnement normal

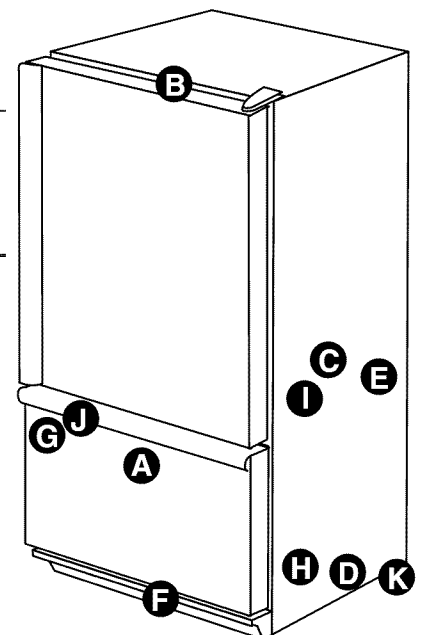

DIAGNOSTIC

FONCTIONNEMENT

PROBLÈMES	CAUSES POSSIBLES	SOLUTIONS
Les aliments semblent être à une température trop élevée	La porte ne se ferme pas correctement.	Voyez dans Installation du réfrigérateur , la section Mise d'aplomb du réfrigérateur , pour le mettre correctement de niveau. Vérifiez que les joints se ferment bien. Nettoyez, si nécessaire, selon les instructions de nettoyage. Vérifiez qu'il n'y a pas d'obstruction interne qui empêche la porte de se fermer correctement (par exemple tiroirs mal repoussés, bacs à glaçons, contenants ou aliments mal rangés ou trop encombrants, etc.).
	Les commandes ont besoin d'être ajustées.	Voyez la section Réglage des commandes dans Réglage et maintien des bonnes températures pour savoir comment ajuster les commandes.
	Les serpentins du condenseur sont encrassés.	Voyez la section Nettoyage du réfrigérateur , dans le chapitre Conseils et entretien .
	La grille arrière est obstruée.	Vérifiez la disposition des articles dans le réfrigérateur pour vous assurer que la grille n'est pas obstruée. Les grilles arrière sont situées sous les bacs à légumes.
	La porte est trop souvent ouverte ou est restée ouverte pendant de longues durées.	Écoutez les périodes pendant lesquelles la porte est ouverte. Organisez les aliments de manière à laisser la porte ouverte le moins longtemps possible. Laissez la température à l'intérieur du réfrigérateur s'ajuster après une période pendant laquelle la porte était ouverte.
	Des aliments viennent d'être ajoutés.	Attendez un certain temps pour que la température des aliments qui viennent d'être ajoutés atteigne celle du réfrigérateur ou du congélateur.
	Le réfrigérateur a une odeur	Le compartiment est sale ou renferme des aliments générateurs d'odeurs. Voyez le chapitre Conseils et entretien .
Gouttes d'eau formées à l'extérieur du réfrigérateur	Vérifiez que les joints ferment bien.	Voyez les instructions dans la section Nettoyage du réfrigérateur , du chapitre Conseils et entretien .
	Niveaux d'humidité élevés.	Voyez la section Réglage des commandes dans Réglage et maintien des bonnes températures pour savoir comment ajuster les commandes.
	Les commandes ont besoin d'être réglées.	Voyez la section Réglage des commandes dans Réglage et maintien des bonnes températures pour savoir comment ajuster les commandes.
Gouttes d'eau formées à l'intérieur du réfrigérateur	Niveaux d'humidité élevés ou portes ouvertes fréquemment.	Voyez la section Réglage des commandes dans Réglage et maintien des bonnes températures pour savoir comment ajuster les commandes. Écoutez les périodes pendant lesquelles la porte est ouverte. Organisez les aliments de manière à laisser la porte ouverte le moins longtemps possible.
	Vérifiez que les joints ferment bien.	Voyez les instructions dans la section Nettoyage du réfrigérateur , du chapitre Conseils et entretien .
Le réfrigérateur ou la machine à glaçons produit des bruits bizarres ou semble trop bruyant	Fonctionnement normal.	Reportez-vous à la section Bruits normaux .
Les bacs à légumes ne se ferment pas facilement	Le contenu d'un bac ou les articles dans le compartiment alentour peuvent gêner le bac.	Remplacez les aliments et les contenants pour éviter qu'ils ne gênent les tiroirs.
	Le bac n'est pas à son bon emplacement.	Voyez dans Compartiment réfrigérateur la section Tiroirs et bacs à réglage hygrométrique , pour vérifier le positionnement du tiroir.
	Le réfrigérateur n'est pas d'aplomb.	Voyez la section Mise d'aplomb du réfrigérateur , dans le chapitre Installation du réfrigérateur , pour le mettre correctement de niveau.
	Les glissières du bac sont sales ou doivent être traitées.	Nettoyez les glissières avec de l'eau savonneuse tiède. Rincez et séchez bien. Appliquez une mince couche de vaseline sur les glissières du bac.
Le réfrigérateur fonctionne trop fréquemment	La porte est trop souvent ouverte ou est restée ouverte pendant de longues durées.	Écoutez les périodes pendant lesquelles la porte est ouverte. Organisez les aliments de manière à laisser la porte ouverte le moins longtemps possible. Laissez la température à l'intérieur du réfrigérateur s'ajuster après une période pendant laquelle la porte était ouverte.
	Humidité ou chaleur élevées dans l'espace environnant.	Fonctionnement normal.
	De la nourriture a récemment été ajoutée.	Laissez le temps à la nourriture d'atteindre la température du réfrigérateur ou du congélateur.
	L'appareil est exposé à la chaleur par l'environnement ou par les appareils proches.	Évaluez l'environnement du réfrigérateur. Le réfrigérateur peut avoir à être déplacé pour fonctionner plus efficacement.
	Les serpentins du condenseur sont encrassés.	Voyez les instructions dans la section Nettoyage du réfrigérateur , du chapitre Conseils et entretien .

FONCTIONNEMENT, SUITE

PROBLÈMES	CAUSES POSSIBLES	SOLUTIONS
Le réfrigérateur fonctionne trop fréquemment, <i>suite</i>	Les commandes ont besoin d'être ajustées.	Voyez la section Réglage des commandes dans Réglage et maintien des bonnes températures pour savoir comment ajuster les commandes.
	La porte ne se ferme pas correctement.	Voyez dans Installation du réfrigérateur , la section Mise d'aplomb du réfrigérateur , pour le mettre correctement de niveau.
		Vérifiez que les joints se ferment bien. Nettoyez, si nécessaire, selon les instructions de nettoyage. Vérifiez qu'il n'y a pas d'obstruction interne qui empêche la porte de se fermer correctement (par exemple tiroirs mal repoussés, bacs à glaçons, contenants ou aliments mal rangés ou trop encombrants, etc.).

GLAÇONS ET EAU

Fuites d'eau	Tube plastique utilisé pour le raccordement d'eau.	Sears recommande l'utilisation de tubes en cuivre pour l'installation. Les tubes en plastique sont moins durables et peuvent éventuellement fuir. Sears n'est pas responsable des dommages matériels découlant d'une mauvaise installation ou de mauvais raccordements de canalisation d'eau.
De la glace se forme dans le tube d'arrivée à la machine à glaçons	Une mauvaise soupape a été installée.	Voyez les instructions dans la section Raccordement de l'alimentation en eau du chapitre Installation du réfrigérateur . Les robinets autoperceurs ou à brides de $\frac{3}{16}$ po peuvent entraîner une faible pression d'eau et peuvent obstruer la canalisation après un certain temps. Sears n'est pas responsable des dommages matériels découlant d'une mauvaise installation ou de mauvais raccordements de canalisation d'eau.
	La pression de l'eau est faible.	La pression de l'eau doit être située entre 20 et 100 livres/po ² . Une pression minimale de 35 lb/po ² est recommandée pour les réfrigérateurs avec filtres à eau.
La circulation de l'eau est plus lente que normalement	La température du congélateur est trop élevée.	Voyez la section Réglage des commandes dans Réglage et maintien des bonnes températures pour ajuster les commandes. Il est recommandé de régler le congélateur entre -18 et -17 °C (0 à 2 °F).
	La pression de l'eau est faible.	La pression de l'eau doit être située entre 20 et 100 livres/po ² . Une pression minimale de 35 lb/po ² est recommandée pour les réfrigérateurs avec filtres à eau.
	Un mauvais robinet a été installé.	Voyez les instructions dans la section Raccordement de l'alimentation en eau du chapitre Installation du réfrigérateur . Les robinets à brides de $\frac{3}{16}$ po et les robinets autoperceurs peuvent entraîner une basse pression d'eau et obstruer la conduite après un certain temps. Sears n'est pas responsable des dommages matériels découlant d'une mauvaise installation ou de mauvais raccordements de canalisation d'eau.

REMARQUES

INFORMACIÓN IMPORTANTE SOBRE SEGURIDAD

INFORMACIÓN SOBRE LAS INSTRUCCIONES DE SEGURIDAD

Las advertencias e instrucciones importantes sobre seguridad que aparecen en este manual no están destinadas a cubrir todas las posibles circunstancias y situaciones que puedan ocurrir. Se debe ejercer sentido común, precaución y cuidado cuando instale, efectúe mantenimiento o cuando use este refrigerador.

Siempre póngase en contacto con su distribuidor, agente de servicio o fabricante si surgen problemas o situaciones que usted no comprenda.

RECONOZCA LOS SIMBOLOS, ADVERTENCIAS Y ETIQUETAS DE SEGURIDAD

⚠ PELIGRO

PELIGRO - Riesgos inmediatos que **CAUSARAN** lesión personal grave o mortal.

⚠ ADVERTENCIA

ADVERTENCIA - Peligros o prácticas no seguras que **PODRÍAN** causar lesión personal grave o mortal.

⚠ PRECAUCIÓN

PRECAUCIÓN—Riesgos o prácticas inseguras que **PODRÍAN** causar lesiones personales menores o daños materiales o del producto.

⚠ PELIGRO

Para evitar el riesgo de una lesión o la muerte, siga las precauciones básicas incluyendo las siguientes:

IMPORTANTE: Los problemas de atrapamiento y asfixia de los niños no han quedado relegados al pasado. Los refrigeradores desechados o abandonados todavía son peligrosos – aún si se van a dejar allí "solamente por unos días." Si va a descartar su refrigerador antiguo, por favor siga las instrucciones siguientes para ayudar a prevenir accidentes.

Antes de deshacerse de su refrigerador o congelador antiguo:

- Retire las puertas.
- Deje las bandejas en su lugar de modo que los niños no puedan entrar fácilmente.

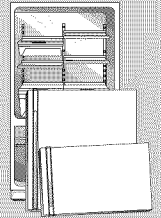

⚠ ADVERTENCIA

A fin de reducir el riesgo de incendio, choque eléctrico, lesión grave o mortal cuando use su refrigerador, siga estas precauciones básicas, incluyendo las siguientes:

1. Lea todas las instrucciones *antes* de usar el refrigerador.
2. Observe todos los códigos y reglamentos locales.
3. Asegúrese de seguir las instrucciones de puesta a tierra.
4. Consulte con un electricista calificado si no está seguro de que el electrodoméstico está puesto a tierra en forma correcta.
5. **No** use una tubería de gas para la puesta a tierra.
6. **No** use una tubería de agua fría para la puesta a tierra.
7. El refrigerador ha sido diseñado para funcionar con una fuente de energía eléctrica de 115 voltios, 15 amperios, 60 Hz.
8. **No** modifique el enchufe del cordón eléctrico. Si el enchufe no calza en el tomacorriente, pida a un electricista calificado que instale un tomacorriente apropiado.
9. **No** use un adaptador de dos clavijas, un cordón de extensión ni regletas protectoras de tomas múltiples.
10. **No** retire la etiqueta de advertencia del cordón eléctrico.
11. **No** manipule indebidamente los controles del refrigerador.
12. **No** repare ni reemplace ninguna pieza del refrigerador a menos que sea específicamente recomendado en la Guía de uso y cuidado o en las instrucciones para reparaciones que pueden ser efectuadas por el usuario. **No** intente hacer reparaciones si no comprende las instrucciones o si son demasiado complicadas para sus conocimientos.
13. *Siempre* desenchufe el refrigerador antes de intentar cualquier reparación. Desenchufe el cordón tomándolo del enchufe sin tirar del cordón.
14. Instale el refrigerador de acuerdo con las instrucciones de instalación. Todas las conexiones para el agua, energía eléctrica y puesta a tierra deben cumplir con los códigos locales y ser realizadas por personal calificado cuando sea necesario.
15. Mantenga su refrigerador en buen estado. Si se golpea o deja caer se puede ocasionar daño, malfuncionamiento o escapes. Si ocurre daño, haga revisar el refrigerador por un técnico de servicio calificado.
16. Reemplace los cordones eléctricos que estén gastados y/o los enchufes sueltos.
17. *Siempre* lea y siga las instrucciones de conservación de los alimentos y del medio ambiente ideal recomendado por el fabricante para los alimentos que sean guardados en el refrigerador.
18. **No** haga funcionar su refrigerador en presencia de vapores explosivos.
19. Los niños **no** deben treparse, colgarse ni pararse en ninguna pieza del refrigerador.
20. Limpie los derrames o escapes de agua relacionados con la conexión del agua.

CONSERVE ESTAS INSTRUCCIONES

CONTRATOS DE PROTECCIÓN

CONTRATOS DE PROTECCIÓN PRINCIPALES

EN LOS EE.UU.

Lo felicitamos por su sabia decisión de compra. Su nuevo electrodoméstico Kenmore® ha sido diseñado y fabricado para ofrecerle muchos años de rendimiento seguro. Pero, al igual que todos los productos, de vez en cuando puede necesitar mantenimiento preventivo o reparación. En tal momento es cuando un Contrato de Protección le puede ahorrar preocupaciones y gastos.

Adquiera un Contrato de Protección Principal ahora y protéjase contra incertidumbres y gastos inesperados.

El Contrato de Protección Principal además le ayuda a prolongar la vida útil de su nuevo electrodoméstico. El Contrato incluye lo siguiente:

- , Servicio posventa por nuestros 12000 profesionales especializados en reparaciones.
- , Servicio posventa ilimitado y gratis de piezas y mano de obra para todas las reparaciones cubiertas por el contrato.
- , Garantía de rendimiento - reemplazo del producto bajo contrato si ocurren más de tres fallas del producto dentro de doce meses.
- , Reemplazo de su producto si el producto bajo contrato no puede ser reparado.
- , Revisión Anual de Mantenimiento Preventivo cuando lo solicite - sin costo adicional.
- , Ayuda rápida por teléfono - ayuda e información no técnica para los productos reparados en su hogar, además de fijación de fechas convenientes para las reparaciones.
- , Protección contra arremetidas eléctricas debido a fluctuaciones de la corriente eléctrica.
- , Reembolso de costos de arriendo si las reparaciones de su producto bajo contrato demoran más tiempo que lo prometido.

Una vez que usted ha comprado el Contrato, solamente necesita una llamada por teléfono para fijar la fecha del servicio. Puede llamar a cualquier hora, durante el día o en la noche o puede fijar la fecha para el servicio a través de la computadora.

Sears tiene más de 12000 profesionales especializados en reparaciones, que tienen acceso a más de 4,5 millones de repuestos y accesorios de calidad. Este es el tipo de profesionalismo al que usted puede recurrir para prolongar la vida útil de su nuevo electrodoméstico durante muchos años. ¡Compre hoy mismo su Contrato de Protección Principal!

Existen ciertas limitaciones y exclusiones. Para precios y mayor información, llame al 1-800-827-6655.

Servicio de instalación Sears

Para instalación profesional garantizada de electrodomésticos Sears y artículos tales como sistema de apertura de puertas de cocheras y calefactores de agua, en los EE.UU. llame al 1-800-4-MY-HOME®.

CONTRATOS DE MANTENIMIENTO

EN CANADA

Su compra tiene mayor valor pues usted puede depender de Sears Home Central® para servicio. Con más de 2400 técnicos de servicio y acceso a más de 900000 repuestos y accesorios, tenemos las herramientas, los repuestos, los conocimientos y las destrezas para cumplir nuestra promesa: Reparamos lo que Vendemos.

Su electrodoméstico Kenmore® ha sido diseñado, fabricado y probado para ofrecerle muchos años de funcionamiento seguro. Sin embargo, cualquier electrodoméstico puede requerir servicio de vez en cuando. El Contrato de Mantenimiento Sears le ofrece un programa de servicio sobresaliente y económico.

El contrato de mantenimiento Sears

- , Significa que usted está comprando el servicio de hoy a los precios de mañana.
- , Elimina los gastos en reparaciones resultantes de uso y desgaste normal.
- , Le ofrece ayuda e información no técnica.
- , Aún si usted no necesita reparaciones, le ofrece una revisión anual de mantenimiento preventivo, cuando lo solicita, a fin de asegurar de que su electrodoméstico esté siempre en buenas condiciones de uso.

Existen ciertas limitaciones. Para información sobre los Contratos de Mantenimiento de Sears Canada, llame al 1-800-361-6665.

GARANTÍA

GARANTÍA

Garantía limitada de un año

Si este producto falla debido a un defecto de material o de mano de obra durante el primer año a partir de la fecha de compra cuando se instala, utiliza y mantiene de acuerdo con todas las instrucciones suministradas con el producto, llame al 1-800-4-MYHOME® para obtener una reparación gratuita.

Si este electrodoméstico se utiliza para cualquier fin que no sea uso familiar, esta garantía es válida únicamente durante los primeros 90 días a partir de la fecha de compra.

Esta garantía cubre únicamente los defectos de material y mano de obra. Sears NO pagará por:

1. Piezas desechables que pueden desgastarse por uso normal, incluyendo sin limitarse a los filtros, correas, bombillas y bolsas.
2. Un técnico de servicio que instruya al usuario en la instalación, funcionamiento o mantenimiento del producto.
3. Un técnico de servicio que limpie o realice mantenimiento a este producto.
4. Daños o fallas de este producto si no se instala, utiliza o mantiene de acuerdo con todas las instrucciones suministradas con el producto.
5. Daños o fallas de este producto causados por accidentes, abuso, mal uso o uso para fines distintos para los que fue diseñado.
6. Daños o fallas de este producto causados por el uso de detergentes, limpiadores, químicos o utensilios distintos a los recomendados en todas las instrucciones suministradas con el producto.
7. Daños o fallas de piezas o sistemas causados por la realización de modificaciones no autorizadas a este producto.

Desconocimiento de garantías implícitas; limitación de recursos

El recurso único y exclusivo del cliente bajo esta garantía limitada es la reparación del producto según se especifica aquí.

Las garantías implícitas, incluyendo las garantías de comercialización o de aptitud para un propósito en particular, están limitadas a un año o al período de tiempo mínimo permitido por la ley. Sears no se hace responsable por daños incidentales o consecuentes.

Algunos estados y provincias no permiten la exclusión o limitación de daños incidentales o consecuentes, o las limitaciones de la duración de las garantías implícitas, comercialización o aptitud del producto, por lo que estas exclusiones o limitaciones pueden no aplicarse en su caso.

Esta garantía se aplica únicamente mientras este producto sea utilizado dentro de los Estados Unidos o Canadá.

Esta garantía le otorga derechos legales específicos y usted puede tener además otros derechos que varían de un estado a otro.

**Sears, Roebuck and Co., Dept.
817WA, Hoffman Estates, IL 60179**

**Sears Canada Inc., Toronto,
Ontario, Canadá
M5B 2B8**

Sistemas de filtración del agua por osmosis inversa

Algunos sistemas de filtración del agua por osmosis inversa causan baja presión del agua. La presión baja del agua puede afectar el sistema distribuidor de hielo y agua causando cubos de hielo pequeños o huecos y flujo lento del agua al salir del distribuidor. La reparación de problemas relacionados con el sistema de filtración por osmosis inversa del hogar no están cubiertos por la garantía.

REGISTRO DEL PRODUCTO

En el espacio provisto a continuación, anote el número de modelo y el número de serie y la fecha de compra de su refrigerador. El número de modelo y de serie se encuentran dentro del refrigerador en la pared izquierda.

Número de Modelo: 596. _____

Número de Serie: _____

Fecha de Compra: _____

Conserve este folleto y su recibo de compra de Sears en un lugar seguro para referencia futura.

TABLA DE MATERIAS

Información Importante Sobre Seguridad	41
Información Sobre las Instrucciones de Seguridad	41
Contratos de Protección	42
Contratos de Protección Principales – en los EE.UU.	42
Contratos de Mantenimiento – en Canadá	42
Garantía	43
Registro del Producto	43
Instalación del Refrigerador	45-50
Medición de la Cavidad	45
Transporte del Refrigerador	45
Selección de la Mejor Ubicación	45
Instalación y Desmontaje de las Manijas	46
Desmontaje de las Bisagras, de las Puertas y del Cajón	47
Como invertir las Bisagras, las Puertas y el Cajón	48
Reinstalación de las Bisagras, de las Puertas y del Cajón	48
Conexión del Suministro de Agua	49
Nivelación del Refrigerador	50
Ajuste y Mantenimiento de las Temperaturas Apropriadas	51
Ajustes Iniciales de los Controles	51
Ajuste de los Controles	51
Conservación de Alimentos Frescos	51
Conservación de Alimentos Congelados	51
Características del Refrigerador	52-53
Bandejas Interiores	52
Almacenamiento en la Puerta	52
Cajones con Control de Temperatura	53
Cajones de Almacenamiento	53
Características del Congelador	54
Máquina Automática de Hacer Hielo	54
Bandejas	54
Cajones	54
Almacenamiento de la Puerta	54
Consejos y Cuidado	55-56
Limpieza de su Refrigerador	55
Eliminación de los Olores del Refrigerador	56
Sugerencias para Ahorro de Energía	56
Desmontaje y Reemplazo de los Focos	56
Sonidos Normales de Funcionamiento	57
Localización y Solución de Averías	58-59
Funcionamiento	58-59
Hielo y Agua	59
Servicio	Contra portada

INSTALACIÓN DEL REFRIGERADOR

Su refrigerador fue empacado cuidadosamente para el embarque. Retire y descarte la cinta y el empaque de las parrillas. No retire la placa con el número de serie.

MEDICIÓN DE LA CAVIDAD

Se debe dejar un espacio de 1,25 cm (1/2") en la parte superior y trasera del refrigerador. Cuando instale su refrigerador, haga todas las mediciones con cuidado.

Los revestimientos del subsuelo o del piso (es decir, alfombras, baldosas, pisos de madera, tapetes) pueden disminuir el tamaño de la cavidad.

Se puede obtener más espacio libre usando el procedimiento de nivelación incluido en la sección **Nivelación del Refrigerador** (página 50).

IMPORTANTE: Si el refrigerador va a ser instalado en una cavidad en que la parte superior del refrigerador quedará completamente cubierta, use las dimensiones desde el piso hasta la parte superior de la tapa de la bisagra para verificar el espacio libre apropiado.

TRANSPORTE DEL REFRIGERADOR

Siga estos consejos cuando mueva el refrigerador a su lugar definitivo.

- **NUNCA** transporte el refrigerador de costado. Si no es posible transportarlo en posición vertical, transpórtelo haciéndolo descansar en la parte trasera. Deje el refrigerador en posición vertical durante aproximadamente 30 minutos antes de enchufarlo a fin de asegurar de que el aceite vuelva al compresor. Si el refrigerador se enchufa inmediatamente, se puede causar daño a las piezas internas.
- Siempre use una carretilla de mano cuando mueva el refrigerador. **SIEMPRE** inserte la carretilla de mano por el costado o por la parte trasera del refrigerador - **NUNCA** por el frente.
- Proteja el acabado exterior del refrigerador durante el transporte envolviendo el gabinete en frazadas o insertando acolchado entre el refrigerador y la carretilla.
- Asegure el refrigerador firmemente en la carretilla de mano, con flejes o cuerdas elásticas. Pase los flejes a través de las manijas cuando sea posible. **NO** apriete demasiado los materiales de sujeción pues pueden hendir o dañar el acabado exterior.

SELECCIÓN DE LA MEJOR UBICACIÓN

Tome en cuenta los puntos indicados a continuación cuando seleccione el lugar definitivo para su refrigerador:

- **NO** instale el refrigerador cerca del horno, radiador u otra fuente de calor. Si esto no es posible, proteja el refrigerador con material de los armarios.
- **NO** instale el refrigerador en un lugar donde la temperatura descenderá a menos de 13° C (55° F). A esta temperatura puede ocurrir mal funcionamiento.
- Para asegurar un buen cierre de la puerta, siga las instrucciones de nivelación descritas en la sección **Nivelación del Refrigerador** (página 50).

INSTALACIÓN DEL REFRIGERADOR, CONT.

INSTALACIÓN Y DESMONTAJE DE LAS MANIJAS

Para facilitar la instalación, algunos refrigeradores han sido despachados sin las manijas instaladas. Por favor vea dentro del refrigerador para encontrar el conjunto de las manijas.

El diseño de las manijas varía de un refrigerador a otro. Por favor seleccione a continuación las instrucciones correspondientes al diseño de las manijas de su refrigerador.

Antes de la instalación de la manija, quite todo el empaquetado y grábelo.

MANIJA DEL REFRIGERADOR

Instalación de la Manija de Montaje Frontal

1. Retire los tornillos de cabeza hexagonal de 1/4" de la superficie de la puerta con un destornillador de punta hexagonal. Retire el tornillo Phillips de la parte superior de la puerta.

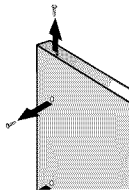

- Si está invirtiendo la puerta, retire los tapones del lado opuesto de la puerta e insértelos en los agujeros de los tornillos.

2. Alinee los agujeros de las manijas con los agujeros de los tornillos y asegure con 2 tornillos retirados de la puerta en el paso 1.



NOTA: No reinstale el tornillo superior en este paso.

3. Ubique la moldura de la manija en el paquete de la documentación e instálela sobre la parte superior e inferior de la manija, como se ilustra.



- Asegure la moldura superior de la manija con el tornillo restante retirado en el paso 1.
- Coloque a presión la moldura inferior sobre la parte inferior de la manija.

Desmontaje de la Manija de Montaje Frontal

1. Retire la moldura superior de la manija retirando el tornillo superior de la manija.

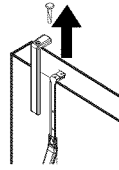

- Conserve la moldura y el tornillo para su montaje posterior.

2. Levante a palanca la moldura inferior de la manija con un destornillador de punta plana cubierto con cinta adhesiva protectora.

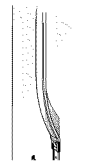

- Conserve la moldura para su montaje posterior.

3. Retire dos de los tornillos restantes de la manija y retire la manija.

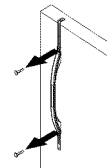

- Conserve los tornillos para su montaje posterior.

Instalación de la Manija de Montaje Lateral

1. Quite los tornillos del lado del tef de la puerta.*

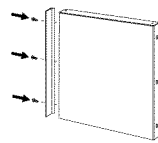

2. Instale la manija sujetando con los tornillos quitados del borde de la puerta.

NOTA: Si está invirtiendo la puerta, retire los tapones del lado opuesto de la puerta e insértelos en los agujeros de los tornillos.

Desmontaje de la Manija de Montaje Lateral

1. Retire la manija retirando los tres tornillos* del costado de la puerta.

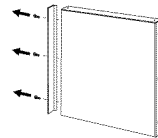

- Conserve los tornillos para su montaje posterior.

MANIJA DEL CONGELADOR

Instalación de la Manija Semiancha

1. Quite los tornillos en la tapa de la puerta.

2. Instale la manija sujetando con los tornillos quitados de la tapa de la puerta.

- Si invierte la puerta del congelador, quite los enchufes de la puerta del borde superior opuesto de la puerta e insértelos en los agujeros del tornillo.

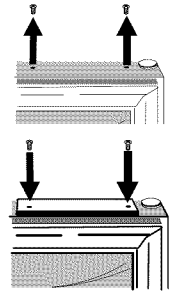

Desmontaje de la Manija Semiancha

1. Retire los tornillos de la manija*.

- Conserve los tres tornillos para su montaje posterior.

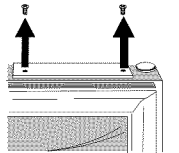

Instalación de la Manija de Todo el Ancho

1. Quite los tornillos en la tapa de la puerta.

2. Instale la manija asegurándola con los tornillos* retirados del borde de la puerta.

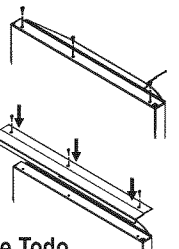

Desmontaje de la Manija de Todo el Ancho

1. Retire la manija retirando los tornillos* de la manija.

- Conserve los tornillos para su montaje posterior.

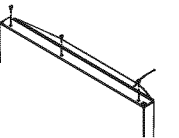

* Los sujetadores pueden requerir ya sea un destornillador T-15 Torx® o un destornillador Phillips. Torx® es una marca registrada de Textron, Inc.

DESMONTAJE DE LAS BISAGRAS, DE LAS PUERTAS Y DEL CAJÓN

En algunos casos es necesario retirar las puertas del refrigerador para colocarlo en su lugar definitivo.

⚠ ADVERTENCIA

Para evitar un choque eléctrico que puede causar una lesión personal grave o mortal, observe lo siguiente:

- Desconecte la energía eléctrica al refrigerador antes de retirar las puertas. Conecte la energía eléctrica solamente después de haber reinstalado las puertas.

⚠ PRECAUCIÓN

A fin de evitar daño a las paredes y al piso, proteja el vinilo suave u otros revestimientos del piso con cartón, alfombras u otros materiales protectores.

- Desenchufe el cordón eléctrico.
- Retire la rejilla inferior y la(s) tapa(s) del soporte inferior (página 50).

- Retire la tapa de la bisagra superior de la puerta del refrigerador sacando el tornillo Phillips.

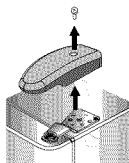

- Conserve el tornillo y la tapa para su instalación posterior.

- Destornille los tornillos de cabeza hexagonal de 5/16" de la bisagra superior para desmontar la bisagra.

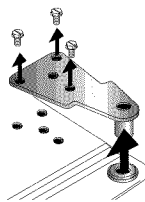

- Conserve todos los tornillos para uso posterior.

- Levante la puerta del refrigerador del pasador de la bisagra central.

- Para la puerta del congelador solamente:** Mantenga la puerta del congelador en su lugar a la vez que retira el pasador de la bisagra central con un destornillador de punta

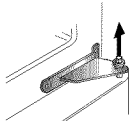

hexagonal de 5/16". Retire la puerta del congelador de la bisagra inferior.

- Conserve el pasador de la bisagra para uso posterior.

Para el cajón del congelador

solamente: Retire el pasador de la bisagra central con un destornillador de punta hexagonal de 5/16".

- Conserve el pasador de la bisagra para uso posterior.

- Retire los tornillos Phillips para sacar la bisagra central.

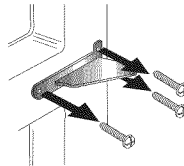

- Conserve todos los tornillos para uso posterior.

- Retire la bisagra inferior o el soporte estabilizador con un destornillador de punta hexagonal de 3/8".

- Conserve los tornillos para uso posterior.

- Levante hacia afuera el pasador de la bisagra inferior (algunos modelos).

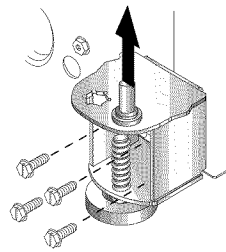

CAJON DESMONTABLE (ALGUNOS MODELOS)

⚠ PRECAUCIÓN

Para evitar una posible lesión, daño al refrigerador o daños materiales, necesitará de otra persona que le ayude con las instrucciones siguientes.

- Abra el cajón en toda su extensión.

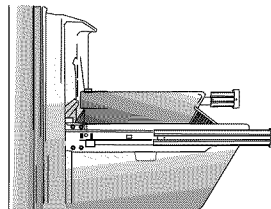

- Retire la canasta inferior oprimiendo hacia adentro los costados de la canasta, luego levante la canasta.

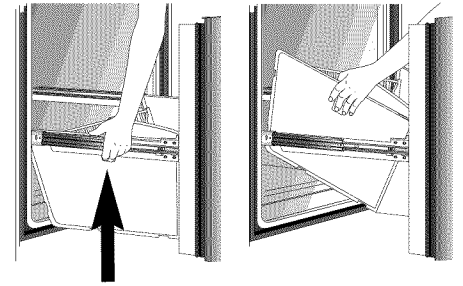

Oprima aquí la lengüeta

- Tire de la canasta superior hacia afuera hasta el máximo y levántela para sacarla.

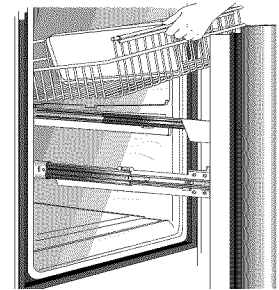

- Retire el tornillo Phillips de cada lado del sistema de rieles (algunos modelos).

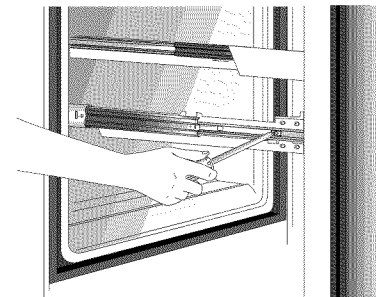

- Levante la parte superior de la puerta para desenganchar los soportes de la puerta del sistema de rieles. levante la puerta hacia afuera para sacarla.

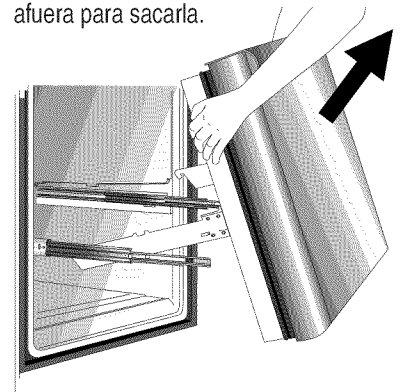

INSTALACIÓN DEL REFRIGERADOR, CONT.

COMO INVERTIR LAS BISAGRAS, LAS PUERTAS Y EL CAJÓN

1. Realice todos los pasos indicados en la sección **Desmontaje de las Bisagras, de las Puertas y del Cajón** (página 47).

2. Cambie los tapones y los tornillos del gabinete al lado opuesto del gabinete.

- Retire los tapones con un destornillador de punta plana envuelto en cinta adhesiva.

- Retire los tornillos del larguero central con un destornillador de $\frac{3}{16}$ ".

- **Para la puerta del congelador solamente:** Retire los tornillos del larguero inferior con un destornillador de punta hexagonal de $\frac{3}{16}$ ".

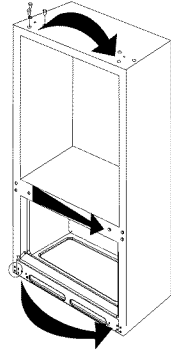

IMPORTANTE: Cuando esté trabajando directamente en las puertas, coloque las puertas sobre una superficie no abrasiva protegida con alfombras o toallas para no dañar el acabado de la puerta.

3. Transfiera los topes de la puerta desde el borde inferior de la puerta del refrigerador y de la puerta del congelador (algunos modelos) al lado opuesto del borde de la puerta.

- Use un destornillador Phillips para el desmontaje y la instalación.

4. Ver la sección **Instalación y Desmontaje de las Manijas** para retirar e instalar las manijas (página 46).

5. Prosiga con la sección **Reinstalación de las Bisagras, de las Puertas y del Cajón** para instalar las puertas.

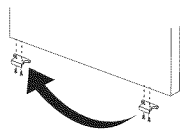

REINSTALACIÓN DE LAS BISAGRAS, DE LAS PUERTAS Y DEL CAJÓN

1. Instale los conjuntos de las bisagras.

- Instale flojamente la bisagra superior con tornillos de cabeza hexagonal de $\frac{3}{16}$ ".
- Instale la bisagra central con tornillos Phillips.
- Instale la bisagra inferior con tornillos de cabeza hexagonal de $\frac{3}{8}$ ".

2. Inserte el pasador de la bisagra inferior (algunos modelos).

- Ubique el agujero de la bisagra inferior más cercano al borde exterior del gabinete e inserte el pasador de la bisagra inferior. Vuelva a colocar cualquier laminilla de la puerta, si es que las hay.

3. Vuelva a instalar la rejilla inferior y la(s) tapa(s) de los soportes. Vea las marcas en el interior de la rejilla inferior para asegurar una instalación correcta.

- **Primero coloque a presión la parte inferior en su lugar.** Oprima la parte superior de la rejilla hasta que entre a presión en su lugar.

4. **Para la puerta del congelador solamente:** Coloque el lado de la bisagra de la puerta del congelador en el pasador de la bisagra inferior. Sujete la puerta en posición vertical a la vez que instala el pasador de la bisagra central con un destornillador de punta hexagonal de $\frac{3}{16}$ ".

- Vuelva a colocar las laminillas de la puerta si las tiene.
- Asegúrese de que el pasador de la bisagra quede firmemente instalado.

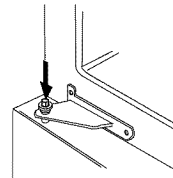
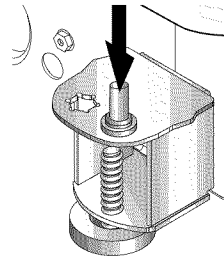

Para el cajón del congelador

solamente: Instale el pasador de la bisagra central con un destornillador de punta hexagonal de $\frac{3}{16}$ ".

- Vuelva a colocar las laminillas de la puerta si las tiene.
- Asegúrese de que el pasador de la bisagra quede firmemente instalado.

5. Coloque el lado de la bisagra de la puerta del refrigerador en el pasador de la bisagra central.

6. Teniendo la puerta del refrigerador en posición vertical, apriete la bisagra superior con un destornillador de punta hexagonal de $\frac{3}{16}$ " y vuelva a colocar la tapa de la bisagra (algunos modelos).

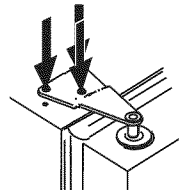

CAJON DESMONTABLE

1. Tire de los rieles hacia afuera en toda su extensión.

2. Enganche los soportes de la puerta en las lengüetas de los rieles, como se muestra en la ilustración y baje la puerta a su posición definitiva.

3. Teniendo el cajón abierto en toda su extensión, inserte la canasta inferior alineando las lengüetas situadas en ambos lados de la canasta inferior con las muescas del conjunto de los rieles.

4. Instale la canasta superior en el congelador. Asegurándose de que la parte trasera de la canasta se enganche detrás del fiador del riel.

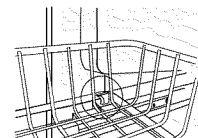
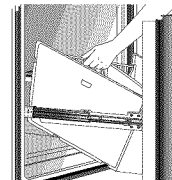
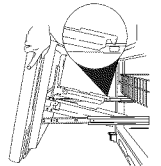
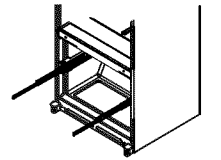

CONEXIÓN DEL SUMINISTRO DE AGUA

⚠️ ADVERTENCIA

Para evitar el riesgo de una lesión o la muerte, siga las precauciones básicas incluyendo las siguientes:

- Lea todas las instrucciones antes de instalar el dispositivo.
- NO intente la instalación si no comprende las instrucciones o si son demasiado complicadas para sus conocimientos.
- Observe todos los códigos y reglamentos locales.
- NO repare el dispositivo a menos que se recomiende específicamente en el Guía de Uso y Cuidado o en las instrucciones escritas sobre reparaciones por el usuario.
- Desconecte la energía eléctrica al refrigerador antes de instalar el dispositivo.

⚠️ PRECAUCIÓN

Para evitar daños materiales o posible lesión, siga las precauciones básicas incluyendo las siguientes:

- Consulte a un plomero para conectar la tubería de cobre al sistema de tuberías del hogar a fin de asegurar cumplimiento de los códigos y reglamentos locales.
- Verifique que la presión del agua hacia la válvula del agua sea entre 20 y 100 libras por pulgada cuadrada. Si se instala un filtro de agua, la presión del agua a la válvula del agua debe ser por lo menos de 35 libras por pulgada cuadrada.
- NO use una válvula autoperforante o una válvula de asiento de $\frac{3}{16}$ "! Ambas reducen el flujo del agua, se obstruyen con el pasar del tiempo y pueden causar escapes si se intenta repararlas.
- Apriete las tuercas a mano para evitar dañar las roscas. Termine de apretar las tuercas con pinzas y llaves. No las apriete demasiado.
- Espere 24 horas antes de colocar el refrigerador en su lugar definitivo a fin de verificar y corregir cualquier escape de agua.

MATERIALES NECESARIOS

- Tubería de cobre flexible de 6,4 mm ($\frac{1}{4}$ " de diámetro exterior).
- Manguito y tuerca de compresión de latón para la tubería de cobre de 6,4 mm ($\frac{1}{4}$ " de diámetro exterior).
- Válvula de cierre (requiere que se taladre un agujero de 6,4 mm ($\frac{1}{4}$ " en la tubería de suministro del agua antes de instalar la válvula).
- Llave ajustable.
- Llave de tuercas hexagonal de $\frac{1}{4}$ ".

NOTA: Agregue 2,5 m (8') al largo necesario de la tubería para llegar al suministro del agua a fin de crear un bucle de servicio.

- Haga el bucle de servicio con la tubería teniendo cuidado de evitar torceduras en la tubería.

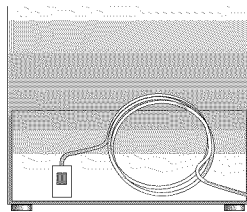

- Retire la tapa de plástico del orificio de admisión de la válvula del agua.



- Coloque la tuerca de latón (A) y el manguito (B) en el extremo de la tubería de cobre como se muestra en la ilustración.

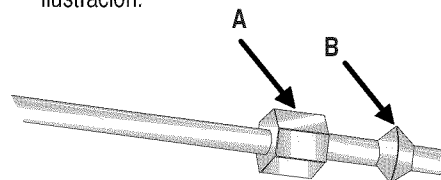

- Coloque el extremo de la tubería de cobre en el orificio de admisión de la válvula del agua. De una pequeña forma a la tubería - EVITE TORCERLA - de modo que llegue directamente al orificio de admisión.

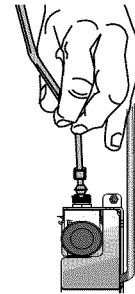

- Inserte la tuerca de latón en el manguito y atornille la tuerca en el orificio de admisión. Apriete la tuerca con una llave.

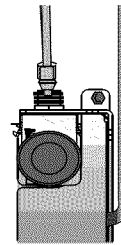

IMPORTANTE: NO apriete demasiado. Se pueden dañar las roscas.

- Tire de la tubería para comprobar de que la conexión está firme. Conecte la tubería al marco con la abrazadera de la tubería del agua (C) y abra el suministro del agua. Verifique si hay escapes y repárelos, si los hubiere.

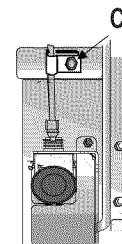

- Supervise la conexión del agua durante 24 horas. Repare los escapes, si es necesario.

INSTALACIÓN DEL REFRIGERADOR, CONT.

NIVELACIÓN DEL REFRIGERADOR

Si su refrigerador necesita una conexión para el suministro del agua de la máquina de hacer hielo, consulte la sección **Conexión del Suministro de Agua** (página 49), antes de nivelar el refrigerador.

⚠ PRECAUCIÓN

A fin de proteger sus bienes materiales o el refrigerador contra daño, siga las siguientes instrucciones:

- Proteja el vinilo suave u otros revestimientos del piso con cartón, alfombras u otros materiales protectores.
- No use herramientas eléctricas cuando esté nivelando el electrodoméstico.

MATERIALES NECESARIOS

- Llave para tuercas hexagonal de $\frac{3}{8}$ "
- Nivel

1. Retire la rejilla inferior:

- Sujete firmemente la rejilla inferior y tire de ella hacia afuera para desengancharla.

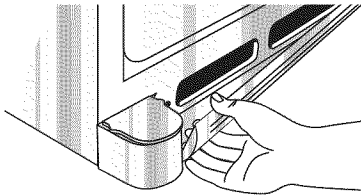

2. Retire la cubierta del soporte (si es pertinente)

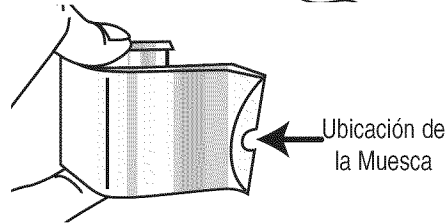
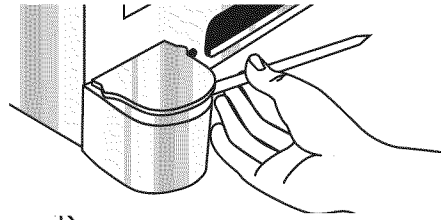

- Continúe ejerciendo presión hacia abajo en el lado muescado de la cubierta a la vez que la gira para sacarla.
3. Usando la llave de tuercas hexagonal, gire los tornillos de ajuste delanteros (A) situados a cada lado para levantar o bajar la parte delantera del refrigerador.

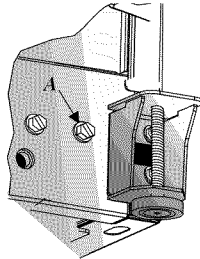

NOTA: Algunos modelos sólo tienen tornillos de ajuste "A".

4. Los modelos selectos también tienen tornillos de ajuste traseros (B). Usando la llave de tuercas hexagonal, gire cada uno de estos tornillos de ajuste (B) para levantar o bajar la parte trasera del refrigerador.

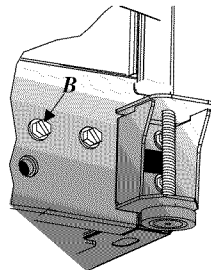

5. Gire el tornillo nivelador (C) a la derecha hasta que quede firmemente asentado contra el suelo.
6. Gire los tornillos de ajuste delanteros (A) 2 o 3 veces a la izquierda, de modo que todo el peso del refrigerador descansa en los tornillos niveladores (C).

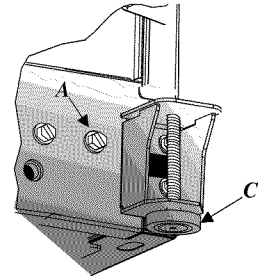

7. Usando un nivel, asegúrese de que el refrigerador esté nivelado de lado a lado y que la parte delantera del refrigerador esté $\frac{1}{4}$ " (6 mm) o $\frac{1}{2}$ burbuja más alta que la parte trasera.
8. Vuelva a colocar la cubierta del soporte (si es pertinente).

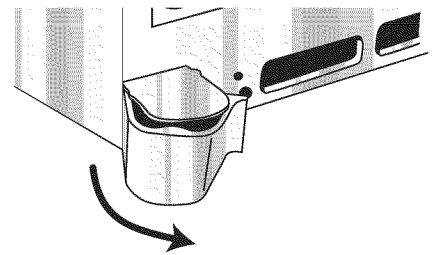

9. Vuelva a instalar la rejilla inferior:

- Vea las marcas en el interior de la rejilla inferior para asegurar una instalación correcta.
- Alinee los clips de montaje de la rejilla inferior con las ranuras inferiores del gabinete y coloque a presión en su lugar la parte inferior primero.
- Oprima la parte superior de la rejilla inferior hasta que entre en lugar con un chasquido.
- Oprima firmemente la rejilla inferior y engánchela a presión en su lugar.

AJUSTE Y MANTENIMIENTO DE LAS TEMPERATURAS APROPIADAS

Los controles están ubicados en la parte delantera superior del compartimiento del refrigerador y del congelador. **NOTA:** El control del congelador es el que activa el sistema de enfriamiento. Ninguno de los compartimientos enfriará si el control del congelador está en la posición 'Off' (Apagado).



AJUSTES INICIALES DE LOS CONTROLES

1. Los controles del refrigerador están en la parte superior del compartimiento del refrigerador y los controles del congelador están en la parte superior del compartimiento del congelador.
2. El fabricante recomienda que los controles en ambos compartimientos sean colocados en el número 4.
3. Deje funcionar el refrigerador por lo menos de 8 a 12 horas antes de colocar los alimentos.
4. Espere 24 horas para que la temperatura se estabilice.

AJUSTE DE LOS CONTROLES

- Si 24 horas después de colocar los alimentos usted decide que uno o ambos compartimientos deberían estar más fríos o más calientes, ajuste el (los) control(es) según se indica en la Guía de Control de la Temperatura.
- No cambie ninguno de los controles más de un número a la vez.
- Espere 5-8 horas para que las temperaturas se estabilicen.

CONTROLES DE LA TEMPERATURA SENSIBLES AL TACTO

(ALGUNOS MODELOS)

AJUSTES INICIALES DE LOS CONTROLES

Después de enchufar el refrigerador, ajuste los controles.

- Al oprimir la tecla or los controles se programan en el ajuste deseado.
- Los límites del control de la temperatura para ambos compartimientos son del 1 al 7 (lo más frío).
- Inicialmente coloque el control del congelador en el número 4.
- Inicialmente coloque el control del refrigerador en el número 4.
- Deje funcionar el refrigerador por lo menos de 8 a 12 horas antes de colocar los alimentos.

GUIA DE CONTROL DE LA TEMPERATURA

Refrigerador demasiado tibio	Gire el control del refrigerador al siguiente número más alto.
Refrigerador demasiado frío	Gire el control del refrigerador al siguiente número más bajo.
Congelador demasiado tibio	Gire el control del congelador al siguiente número más alto.
Congelador demasiado frío	Gire el control del congelador al siguiente número más bajo.
Como APAGAR el refrigerador	Gire el control del congelador a la posición 'OFF' (Apagado).

NOTA: Al girar el control del congelador a la posición 'OFF' se detiene el enfriamiento en ambos compartimientos. Sin embargo, no se corta la electricidad al refrigerador.

Cualquier cambio en uno de los controles afectará la temperatura del otro compartimiento.

horas antes de verificar la temperatura. Si la temperatura es superior a 4° C (40° F), ajuste los controles según se explicó anteriormente.

CONSERVACIÓN DE ALIMENTOS FRESCOS

La temperatura del compartimiento de alimentos frescos del refrigerador se debe mantener entre 1° C y 4° C (34° F y 40° F). La temperatura ideal es de 3° C (37° F). Para verificar la temperatura, coloque un termómetro para electrodomésticos en un vaso de agua en el centro del refrigerador. Espere 24

CONSERVACIÓN DE ALIMENTOS CONGELADOS

El compartimiento del congelador de un refrigerador debe ser mantenido aproximadamente a -18° C (0° F). Para verificar la temperatura, coloque un termómetro para electrodomésticos entre los paquetes congelados y espere 24 horas antes de verificarla. Si la temperatura es superior a -18° C (0° F), ajuste el control como se indicó anteriormente.



Control

GUIA DE CONTROL DE LA TEMPERATURA

Refrigerador demasiado tibio	Ajuste el control del refrigerador un grado más frío oprimiendo la tecla .
Refrigerador demasiado frío	Ajuste el control del refrigerador un grado más tibio oprimiendo la tecla .
Congelador demasiado tibio	Ajuste el control del congelador un grado más frío oprimiendo la tecla .
Congelador demasiado frío	Ajuste el control del congelador un grado más tibio oprimiendo la tecla .
Como APAGAR el refrigerador	Oprima la tecla en el refrigerador o congelador hasta que (-) aparezca en el indicador.

NOTA: Al girar el control del congelador a la posición 'OFF' se detiene el enfriamiento en ambos compartimientos. Sin embargo, no se corta la electricidad al refrigerador.

CARACTERÍSTICAS DEL REFRIGERADOR

BANDEJAS INTERIORES

⚠ PRECAUCIÓN

A fin de evitar una lesión personal o daños personales, observe lo siguiente:

- Cerciérese de que la bandeja esté firme antes de colocar artículos sobre ella.
- Manipule con cuidado las bandejas de vidrio templado. Las bandejas se pueden quebrar repentinamente si son melladas, rayadas o expuestas a cambios repentinos de temperatura.

BANDEJAS 'SPILLPROOF' (A PRUEBA DE DERRAMES)

Las Bandejas 'Spillproof' recogen los derrames pequeños para facilidad de limpieza.

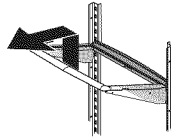

- Para retirar la bandeja, levante y tire de ella hacia afuera.
- Para reinstalar la bandeja, invierta el procedimiento anterior.

Las Bandejas 'Spillproof'

Deslizables pueden limpiarse con facilidad pues son deslizables hacia afuera para alcanzar los artículos que están en parte trasera. Para facilitar la limpieza, la bandeja de vidrio puede ser retirada deslizándola hacia afuera en toda su extensión y levantándola fuera del marco.

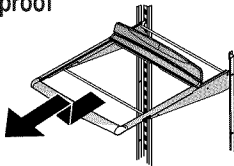

ALMACENAMIENTO EN LA PUERTA

CENTRO DE PRODUCTOS LÁCTEOS

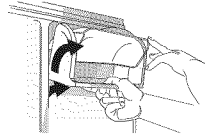

El Centro de Productos Lácteos ofrece almacenamiento conveniente para tales artículos como mantequilla, yogur, queso, etc. Este compartimiento es ajustable y se encuentra en la puerta. Puede moverse a varios lugares diferentes para acomodar las necesidades de conservación de alimentos.

- Para retirar, abra la puerta del compartimiento de productos lácteos, tire de él hacia arriba e inclínelo para sacarlo.
- Para reinstalar, invierta el procedimiento anterior.

CONTENEDORES DE LA PUERTA

Los Contenedores de la Puerta se ajustan para adaptarse a sus necesidades de almacenamiento.

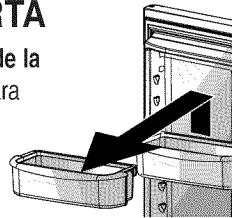

- Para retirarlos, deslice el contenedor hacia arriba y tire de el derecho hacia afuera.
- Para reinstalarlo, invierta el procedimiento anterior.

RETENEDOR DE ARTICULOS EN LA PUERTA

Los Contenedores de la Puerta se ajustan para adaptarse a sus necesidades de almacenamiento.

- Para retirarlos, deslice el contenedor hacia arriba y tire de el derecho hacia afuera.
- Para reinstalarlo, invierta el procedimiento anterior.

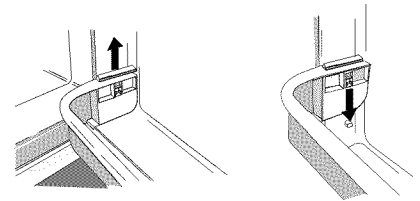
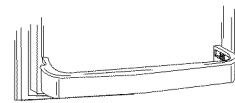

CAJONES CON CONTROL DE TEMPERATURA

CAJONES DE LAS VERDURAS CON CONTROL DE HUMEDAD

El **Cajón de las Verduras** mantiene las verduras frescas durante más tiempo ofreciendo un ambiente con control de humedad.

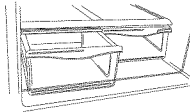

Controles

Los controles del cajón de las verduras regulan la cantidad de humedad en el cajón. Use el ajuste *inferior* para verduras con cáscaras. Use el ajuste *alto* para verduras con hojas.

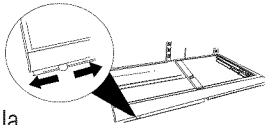

Desmontaje e instalación de los cajones:

- Para retirar el cajón, abra el cajón en toda su extensión. Levante la parte delantera del cajón y tire de él derecho hacia afuera.
- Para reinstalar el cajón, inserte el cajón en los rieles del marco y empuje hacia atrás a su lugar.

Desmontaje e instalación del vidrio y del marco:

- Retire los cajones como se indicó anteriormente.
- Coloque la mano debajo del marco para empujar el vidrio desde abajo. Levante y saque el vidrio.
- Levante el marco de los rieles de la pared del refrigerador.
- Para instalar, repita las instrucciones anteriores en orden inverso.

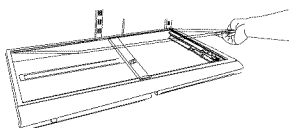

COMO PROLONGAR LA DURACION DE LAS VERDURAS

Por favor siga las reglas siguientes cuando guarde productos en los cajones de las verduras con control de humedad:

- NO lave los productos antes de colocarlos en el cajón. Cualquier humedad adicional que se agregue a los cajones puede causar deterioro prematuro de los productos.
- NO forre los cajones de las verduras con toallas de papel. Las toallas retienen humedad.
- Siga cuidadosamente las instrucciones de control. Los ajustes de control incorrectos pueden dañar los productos.

Vea a continuación los ajustes correctos del control de humedad del cajón:

'LOW' (Bajo)	• coliflor	• manzanas
	• maíz	• naranjas
	• calabacines	• uvas
	• pepinos	
'HIGH' (Alto)	• lechuga	• espárragos
	• espinaca	• repollo
	• apio	• brócoli
	• coles	• hierbas frescas

CAJONES DE ALMACENAMIENTO

CAJON PARA BOCADILLOS (ALGUNOS MODELOS)

El **Cajón para Bocadillos** se puede usar para guardar alimentos o vegetales adicionales.

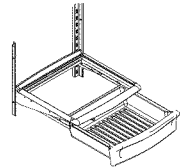

Desmontaje e instalación del cajón:

- Para retirar el cajón, abra el cajón en toda su extensión. Levante la parte delantera del cajón y tire de él derecho hacia afuera.
- Para reinstalar el cajón, inserte el cajón en los rieles del marco y empuje hacia atrás a su lugar.

PARRILLA PARA LATAS (ALGUNOS MODELOS)

La **Parrilla para Latas** se desliza hacia afuera desde debajo de la bandeja estacionaria 'spillproof' (a prueba de derrames). La parrilla para latas tiene capacidad para doce latas de bebidas de 12 onzas.

Desmontaje e instalación del parrilla para latas

- Para retirar el parrilla para latas, abra el parrilla para latas en toda su extensión. Levante la parte delantera del parrilla para latas y tire de él derecho hacia afuera.
- Para reinstalar el cajón, inserte el parrilla para latas en los rieles del marco y empuje hacia atrás a su lugar.

CARACTERÍSTICAS DEL CONGELADOR

MÁQUINA AUTOMÁTICA DE HACER HIELO

(ALGUNOS MODELOS)

⚠ PRECAUCIÓN

Para evitar daños materiales, observe lo siguiente:

- No fuerce la manecilla de la máquina de hacer hielo hacia arriba ni hacia abajo.
- No coloque ni guarde nada en el depósito del hielo.

Uso inicial de la máquina de hacer hielo

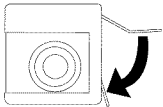
1. Cerciórese de que el depósito del hielo esté en su lugar y que manecilla de la máquina esté dirigida hacia abajo. 
2. Después de que el compartimiento del congelador alcanza entre -18° a -17° C (0° a 2° F), la máquina de fabricar hielo se llena con agua y comienza a funcionar.
3. Espere aproximadamente 24 horas después de la instalación para recibir el primer lote de hielo.
4. Descarte el hielo creado durante las primeras 12 horas de operación para verificar que el sistema no tenga impurezas.

Instrucciones de Funcionamiento

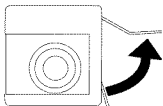
1. Cerciórese de que el depósito del hielo esté en su lugar y que la manecilla de la máquina esté dirigida hacia abajo.
2. Después de que el compartimiento del congelador alcanza entre -18° a -17° C (0° a 2° F), la máquina de fabricar hielo se llena con agua y comienza a funcionar. Usted comenzará a obtener hielo aproximadamente cada 3 horas.
3. Detenga la producción de hielo levantando la manecilla de la máquina hasta que se escuche un chasquido. 
4. La máquina de hacer hielo permanecerá en la posición 'Off' (Apagada) hasta que la manecilla no sea empujada hacia abajo.

BANDEJAS

BANDEJA PARA CUBITOS DE HIELO

(ALGUNOS MODELOS)

Instalación y desmontaje de la bandeja:

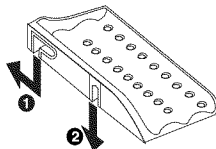
- Para instalar, deslice la ranura en forma de L de la bandeja hacia abajo sobre el tornillo de la pared trasera. Empuje la bandeja hacia atrás hasta que el tornillo se detenga en la ranura en forma de L (1). Deslice la parte delantera de la bandeja sobre el tornillo delantero de la pared (2). 
- Para retirar, realice los pasos anteriores en orden inverso.

BANDEJA FIJA DEL CONGELADOR

(ALGUNOS MODELOS)

Para retirar e instalar la bandeja:

- Retire la bandeja tirando de ella hacia afuera en toda su extensión. Levante la parte delantera de la bandeja y sáquela derecho hacia afuera. 
- Para instalar, inserte la bandeja en los rieles de la pared del refrigerador y empuje hacia la parte trasera del compartimiento.

CAJONES

CANASTA DE ALAMBRE (ALGUNOS MODELOS)

Desmontaje e instalación de la canasta:

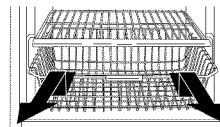
- Para retirar, tire de la canasta hacia afuera en toda su extensión. Levante la parte delantera de la canasta y sáquela derecho hacia afuera. 
- Para instalar, inserte la canasta en los rieles de la pared del refrigerador y empuje hacia atrás a su lugar.

CAJONES TIPO CANASTAS DESMONTABLES (ALGUNOS MODELOS)

(El conjunto de la puerta del cajón no se incluyó en la ilustración para mayor claridad).

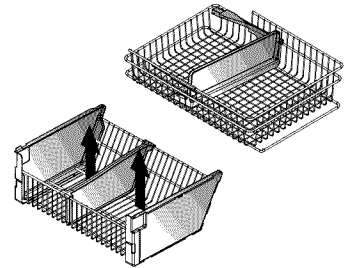

Desmontaje de las canastas:

- Siga los pasos 1-3 de la sección **Cajón Desmontable** (página 47).

Reinstalación de las canastas:

- Siga los pasos 3-4 de la sección **Cajón Desmontable** (página 48).

⚠ PELIGRO

A fin de evitar que los niños queden accidentalmente atrapados o se afijen, **NO** retire el divisor de la canasta superior del congelador.

ALMACENAMIENTO EN LA PUERTA

COMPARTIMIENTO DE LA PUERTA

El **Compartimiento de la Puerta** ofrece espacio para guardar alimentos congelados en la puerta del congelador.

Desmontaje e instalación del compartimiento de la puerta:

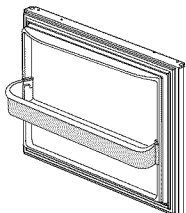
- Para retirar el compartimiento, levante el conjunto de las lengüetas laterales del forro de la puerta y tire de él hacia afuera. 
- Para instalar, inserte los extremos del conjunto del compartimiento en las lengüetas del forro de la puerta y deslice hacia abajo.

CONSEJOS Y CUIDADO

LIMPIEZA DE SU REFRIGERADOR

⚠️ ADVERTENCIA

Para evitar choque eléctrico que puede causar una lesión personal grave o mortal, desconecte la energía eléctrica hacia el refrigerador antes de la limpieza. Después de la limpieza, enchufe nuevamente el refrigerador.

⚠️ PRECAUCIÓN

A fin de evitar una lesión personal o daños materiales, observe lo siguiente:

- Lea y siga las instrucciones del fabricante para todos los productos de limpieza.
- **NO** coloque los compartimientos, bandejas o accesorios en el lavavajillas. Los accesorios se pueden agrietar o deformar.

PIEZA	NO USE	USE
Puertas Texturadas y Exterior Interior del Gabinete	<ul style="list-style-type: none"> , Limpiadores abrasivos o ásperos , Amoníaco , Blanqueador de cloro , Detergentes o solventes concentrados , Esponjas de restregar de metal o plástico texturado 	<ul style="list-style-type: none"> , Use 4 cucharadas de bicarbonato disuelto en 1 cuarto de galón (1 litro) de agua tibia con jabón. , Enjuague las superficies con agua tibia limpia y seque inmediatamente para evitar las manchas.
Puertas de Acero Inoxidable y Exterior* IMPORTANTE: <i>La garantía de este producto no cubre daño al acabado de acero inoxidable causado por uso incorrecto de productos de limpieza o de productos no recomendados</i>	<ul style="list-style-type: none"> , Limpiadores abrasivos o ásperos , Amoníaco , Blanqueador de cloro , Solventes o detergentes concentrados , Esponjas de restregar de metal o plástico texturado , Productos a base de vinagre , Limpiadores a base de limón 	<ul style="list-style-type: none"> , Use agua tibia con jabón y un paño suave limpio o una esponja. , Enjuague las superficies con agua tibia limpia y seque inmediatamente para evitar las manchas.
Juntas de las Puertas	<ul style="list-style-type: none"> , Limpiadores abrasivos o ásperos , Esponjas de restregar de metal o plástico texturado 	
Bobina del Condensador <i>Retire la rejilla inferior para tener acceso</i>		<ul style="list-style-type: none"> , Use la boquilla de una manguera de aspiradora.
Rejilla de la Salida del Ventilador del Condensador <i>Vea la parte trasera del refrigerador</i>		<ul style="list-style-type: none"> , Use la boquilla de una manguera de aspiradora con escobilla
Accesorios <i>Bandejas, compartimientos, cajones, etc.</i>	<ul style="list-style-type: none"> , Un lavavajillas 	<ul style="list-style-type: none"> , Siga las instrucciones de desmontaje e instalación indicadas en la sección correspondiente a cada accesorio. , Espere hasta que los artículos se ajusten a la temperatura ambiente. , Diluya detergente suave y use un paño limpio y suave o una esponja para limpiarlos. , Use una escobilla con cerdas de plástico para limpiar las hendiduras. , Enjuague las superficies con agua tibia limpia. , Seque inmediatamente los artículos de vidrio y los transparentes para evitar las manchas.

* En el interior del refrigerador se ha incluido un limpiador de acero inoxidable para su uso. Para comprar limpiador adicional, por favor póngase en contacto con Sears usando la información indicada en la contraportada de su manual.

CONSEJOS Y CUIDADO, CONT.

ELIMINACIÓN DE LOS OLORES DEL REFRIGERADOR

1. Retire todos los alimentos.
2. Desenchufe el refrigerador.
3. Limpie los siguientes artículos - prestando especial atención a las hendiduras - usando las instrucciones apropiadas indicadas en la sección **Limpieza de su Refrigerador**:
 - Paredes, piso y techo del interior del gabinete.
 - Cajones, bandejas y juntas.
4. Lave y seque todas las botellas, envases y frascos. Descarte los alimentos añejos o deteriorados.
5. Envuelva o guarde los alimentos que causan olores en envases herméticos para evitar que los olores vuelvan a ocurrir.
6. Enchufe el refrigerador y vuelva a colocar los alimentos en sus lugares.
7. Después de 24 horas, verifique si se han eliminado los olores.

Si el olor aún persiste...

1. Retire los cajones y colóquelos en la bandeja superior del refrigerador.
2. Llene el compartimiento del refrigerador y del congelador - incluyendo las puertas - con hojas de periódicos arrugadas negras y blancas.
3. Coloque briquetas de carbón dispersas en los periódicos arrugados en el compartimiento del refrigerador y del congelador.
4. Cierre las puertas y deje reposar durante 24-48 horas.
5. Repita desde el paso 5 al 7 indicados anteriormente.

Si el olor aún persiste, póngase en contacto con el Centro de Servicio Sears. El número de teléfono se encuentra en la contra portada del manual.

SUGERENCIAS PARA AHORRO DE ENERGÍA

- Evite colocar demasiados artículos en las bandejas del refrigerador. Esto reduce la eficacia de la circulación del aire alrededor de los alimentos y el refrigerador realizará ciclos de funcionamiento más frecuentes.
- Evite colocar demasiados alimentos tibios en el refrigerador de una sola vez. Esto sobrecarga los compartimientos y disminuye la velocidad de enfriamiento.
- No use papel de aluminio, papel encerado o toallas de papel para forrar las bandejas. Esto disminuye el flujo de aire y el refrigerador funcionará menos eficientemente.
- Un congelador lleno hasta $\frac{2}{3}$ de su capacidad funcionará más eficientemente.
- Ubique el refrigerador en la parte más fresca de la habitación. Evite las áreas que reciben luz directa del sol o cerca de tuberías o rejillas de calefacción u otros electrodomésticos que producen calor. Si esto no es posible aisle el exterior usando una sección de los armarios o una capa adicional de aislamiento.
- Consulte la sección sobre controles de la temperatura en la Guía de Uso y Cuidado para obtener los ajustes de control recomendados.
- Limpie las juntas de la puerta cada tres meses de acuerdo con las instrucciones de limpieza indicadas en la Guía de Uso y Cuidado. Esto asegurará que la puerta cierre herméticamente y que el refrigerador funcione con mayor eficiencia.
- Organice los artículos en el refrigerador de modo que se reduzca el tiempo que la puerta está abierta.
- Asegúrese de que las puertas queden bien cerradas nivelando el refrigerador como se indica en la Guía de Uso y Cuidado.
- Limpie las bobinas del condensador cada 3 meses como se indica en la Guía de Uso y Cuidado. Esto contribuirá al ahorro de energía y al rendimiento del

DESMONTAJE Y REEMPLAZO DE LOS FOCOS

⚠ ADVERTENCIA

A fin de evitar choque eléctrico que puede causar una lesión personal grave o mortal, desenchufe el refrigerador antes de reemplazar el foco. Después de reemplazar el foco, enchufe nuevamente el refrigerador.

⚠ PRECAUCIÓN

A fin de evitar una lesión personal o daños materiales, observe lo siguiente:

- Espere hasta que el foco se enfríe.
- Use guantes cuando reemplace el foco.

REFRIGERADOR

1. Deslice la pantalla hacia la parte trasera del compartimiento para sacarla del conjunto de la luz.
2. Retire los focos.
3. Reemplácelos con focos para electrodomésticos de **no más de 40 watts**.

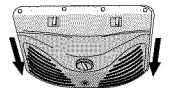

4. Vuelva a colocar la pantalla de la luz insertando las lengüetas de la pantalla en los agujeros situados a cada lado del conjunto de la luz. Deslice la pantalla hacia adelante hasta que entre a presión en su lugar. **NO** fuerce la pantalla después que haya quedado bloqueada en su lugar. Si lo hace, puede dañar la pantalla.

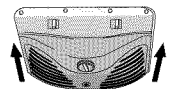

CONGELADOR

1. Apriete las lengüetas traseras de la cubierta de la luz y tire de ella derecho hacia abajo.
2. Retire el foco.
3. Reemplácelo con un foco para electrodomésticos de **no más de 40 watts**.
4. Inserte las lengüetas delanteras de la cubierta de la luz en la pared del congelador y coloque a presión la parte trasera del conjunto de la luz hasta que las lengüetas traseras se enganchen.

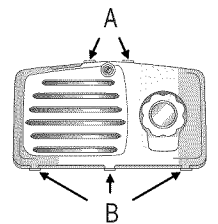

SONIDOS NORMALES DE FUNCIONAMIENTO

Los refrigeradores modernos usan aislamiento de espuma y ahorran más energía que los refrigeradores antiguos. Sin embargo, el aislamiento de espuma no es amortiguador de sonidos tan eficaz como el de los modelos antiguos. Como resultado, escuchará ciertos sonidos que pueden parecerle extraños. Con el tiempo usted se familiarizará con ellos. Por favor consulte esta información antes de solicitar servicio.

SONIDO	CAUSA POSIBLE	SOLUCION
Chasquido	, El control del congelador (A) hace un chasquido cuando se pone en marcha o se detiene el compresor.	, Funcionamiento normal
	, El temporizador del congelador (B) suena como un reloj eléctrico cuando entra o sale del ciclo de descongelación.	, Funcionamiento normal
Agolpamiento o runruneo de aire	, El ventilador del congelador (C) y el ventilador del condensador (D) hacen ese ruido cuando funcionan.	, Funcionamiento normal
Gorgoteo o hervor	, El refrigerante del evaporador (E) y del intercambiador de calor (F) hace este ruido cuando circula.	, Funcionamiento normal
Ruido sordo	, Los cubos de la máquina de hacer hielo (modelos selectos) al caer en el depósito del hielo (G).	, Funcionamiento normal
Vibración	, El compresor (H) hace este sonido cuando está funcionando.	, Funcionamiento normal
	, El refrigerador no está nivelado.	, Ver las Instalación del Refrigerador para obtener detalles sobre como nivelar el refrigerador.
Zumbido	, La conexión de la válvula de agua (I) de la máquina de hacer hielo (modelos selectos) hace este sonido cuando la máquina se está llenando con agua.	, Funcionamiento normal
Murmullo	, La máquina de hacer hielo (J) está 'activada' sin tener conexión de agua.	, Desactive levantando la manecilla de la máquina a la posición 'off'. Ver los detalles en la sección Máquina Automática de Hacer Hielo de su Guía de Uso y Cuidado.
	, El compresor (H) puede producir un murmullo alto cuando está funcionando.	, Funcionamiento normal
Siseo o ruido seco	, El calentador del descongelador (K) sisea o hace un ruido seco cuando está funcionando.	, Funcionamiento normal

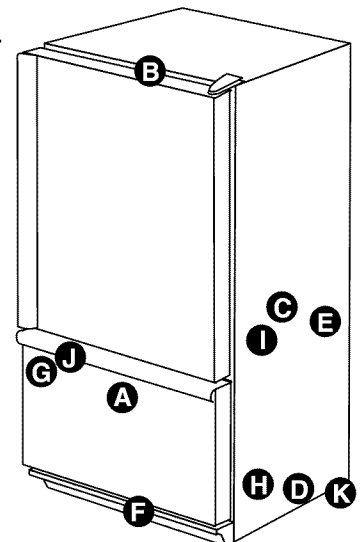

LOCALIZACIÓN Y SOLUCIÓN DE AVERÍAS

FUNCIONAMIENTO

PROBLEMA	CAUSA POSIBLE	SOLUCION
La temperatura de los alimentos es demasiado tibia	La puerta no cierra bien.	<p>Vea la sección Instalación del Refrigerador - Nivelación del Refrigerador para nivelación correcta del refrigerador.</p> <p>Verifique si las juntas cierran herméticamente. Limpie, si es necesario, de acuerdo con las instrucciones de limpieza.</p> <p>Verifique si hay obstrucciones internas que impidan que la puerta se cierre bien (por ej. cajones mal cerrados, depósitos del hielo, contenedores o alimentos demasiado grandes o mal colocados, etc.)</p>
	Los controles necesitan ser ajustados.	Verifique la sección Ajuste y Mantenimiento de las Temperaturas Apropriadas - Ajuste de los Controles para obtener información sobre como ajustar los controles.
	Las bobinas del condensador están sucias.	Vea las instrucciones en la sección Consejos y Cuidado-Limpieza de su Refrigerador .
	La rejilla del aire trasera está bloqueada.	Verifique la posición de los alimentos en el refrigerador para asegurarse de que la rejilla no esté bloqueada. Las rejillas del aire traseras se encuentran debajo de los cajones de las verduras.
	La puerta se ha abierto con frecuencia o se ha dejado abierta por períodos prolongados.	<p>Reduzca el tiempo que la puerta está abierta. Organice bien los alimentos para asegurar de que la puerta se abra por tiempos tan cortos como sea posible.</p> <p>Espere a que el ambiente interior se ajuste por el período de tiempo que la puerta estuvo abierta.</p>
	Se han colocado alimentos recientemente.	Espere hasta que el alimento que se ha colocado recientemente alcance la temperatura del refrigerador o del congelador.
El refrigerador tiene un olor	El compartimiento está sucio o tiene alimentos que expiden olor.	Vea las instrucciones en la sección Consejos y Cuidado .
Se forman gotas de agua en el exterior del refrigerador	Verifique si las juntas cierran herméticamente.	Vea las instrucciones en la sección Consejos y Cuidado-Limpieza de su Refrigerador .
	Los niveles de humedad son altos.	Verifique la sección Ajuste y Mantenimiento de las Temperaturas Apropriadas - Ajuste de los Controles para obtener información sobre como ajustar los controles.
	Los controles deben ser ajustados.	Verifique la sección Ajuste y Mantenimiento de las Temperaturas Apropriadas - Ajuste de los Controles para obtener información sobre como ajustar los controles.
Se forman gotas de agua en el interior del refrigerador	Los niveles de humedad son altos o la puerta se ha abierto con demasiada frecuencia.	Verifique la sección Ajuste y Mantenimiento de las Temperaturas Apropriadas - Ajuste de los Controles para obtener información sobre como ajustar los controles. Reduzca el tiempo que la puerta está abierta. Organice bien los alimentos para asegurar de que la puerta se abra por tiempos tan cortos como sea posible.
	Verifique si las juntas cierran herméticamente.	Vea las instrucciones en la sección Consejos y Cuidado - Limpieza de su Refrigerador .
El refrigerador o la máquina de hacer hielo hacen ruidos extraños o demasiado altos	Funcionamiento normal.	Consulte la sección Sonidos Normales de Funcionamiento .
Los cajones de las frutas y verduras no cierran bien	El contenido del cajón o la posición de los artículos en el compartimiento vecino pueden estar obstruyendo el cajón..	Cambie de lugar los alimentos y contenedores para evitar interferencia con los cajones.
	El cajón está mal colocado.	Vea la sección Características del Refrigerador - Cajones con Control de Temperatura para verificar la posición de los cajones.
	El refrigerador no está nivelado.	Vea la sección Instalación del Refrigerador - Nivelación del Refrigerador para nivelación correcta del refrigerador.
	Las canaletas de los cajones están sucias o necesitan tratamiento.	Limpie las canaletas con agua tibia y jabón. Enjuague y seque bien. Aplique una capa delgada de vaselina en las canaletas de los cajones.
El refrigerador funciona con demasiada frecuencia	La puerta se ha abierto con frecuencia o se ha dejado abierta por períodos prolongados.	<p>Reduzca el tiempo que la puerta está abierta. Organice bien los alimentos para asegurar de que la puerta se abra por tiempos tan cortos como sea posible.</p> <p>Espere a que el ambiente interior se ajuste por el período de tiempo que la puerta estuvo abierta.</p>
	La humedad o calor en el área vecina es alta.	Funcionamiento normal.
	Recientemente se han colocado alimentos.	Espere hasta que el alimento que se ha colocado recientemente alcance la temperatura del refrigerador o del congelador.
	El refrigerador está expuesto al calor debido al medio ambiente o a otros electrodomésticos a su alrededor.	Evalúe el medio ambiente de su refrigerador. Posiblemente sea necesario cambiarlo de lugar para mejorar su rendimiento.
	Las bobinas del condensador están sucias.	Vea las instrucciones en la sección Consejos y Cuidado - Limpieza de su Refrigerador .

FUNCIONAMIENTO, CONT.

PROBLEMA	CAUSAS POSIBLES	SOLUCION
El refrigerador funciona con demasiada frecuencia <i>continuación</i>	Los controles necesitan ser ajustados.	Verifique la sección Ajuste y Mantenimiento de las Temperaturas Apropriadas - Ajuste de los Controles para obtener información sobre como ajustar los controles.
	La puerta no cierra bien.	Vea la sección Instalación del Refrigerador - Nivelación del Refrigerador para nivelación correcta del refrigerador.
		Verifique si las juntas cierran herméticamente. Limpie, si es necesario. Vea las instrucciones en la sección Consejos y Cuidado-Limpieza de su Refrigerador .
		Verifique si hay obstrucciones internas que impidan que la puerta se cierre bien (por ej. cajones mal cerrados, depósitos del hielo, contenedores o alimentos demasiado grandes o mal colocados, etc.)

HIELO Y AGUA

El refrigerador tiene escape de agua	Se usó tubería plástica para completar la conexión.	Sears recomienda el uso de tubería de cobre para la instalación. La tubería de plástico es menos durable y puede causar escapes. Sears no se responsabiliza por daños materiales debido a instalación o conexión del agua incorrecta.
Se forma hielo en el tubo de admisión de la máquina de hacer hielo	Se instaló una válvula de agua incorrecta.	Vea las instrucciones en la sección Instalación del Refrigerador - Conexión del Suministro de Agua . Las válvulas autopercorantes y las válvulas de asiento de 3/16" causan baja presión del agua y pueden obstruir la tubería con el pasar del tiempo. Sears no se responsabiliza por daños materiales debido a instalación o conexión del agua incorrecta.
	La presión del agua es baja.	La presión del agua debe ser entre 20 y 100 libras por pulgada cuadrada para que el funcionamiento sea apropiado. Se recomienda una presión mínima de 35 libras por pulgada cuadrada para los refrigeradores que tienen filtros de agua.
El flujo del agua es más lento que lo normal	La temperatura del congelador es demasiado alta.	Vea la sección Ajuste y Mantenimiento de las Temperaturas Apropriadas - Ajuste de los Controles para obtener información sobre como ajustar los controles. Se recomienda que la temperatura del congelador sea entre -18 a -17° C (0 a 2° F).
	La presión del agua es baja.	La presión del agua debe ser entre 20 y 100 libras por pulgada cuadrada para que el funcionamiento sea apropiado. Se recomienda una presión mínima de 35 libras por pulgada cuadrada para los refrigeradores que tienen filtros de agua.
	Se instaló una válvula de agua incorrecta.	Vea las instrucciones en la sección Instalación del Refrigerador - Conexión del Suministro de Agua . Las válvulas autopercorantes y las válvulas de asiento de 3/16" causan baja presión del agua y pueden obstruir la tubería con el pasar del tiempo. Sears no se responsabiliza por daños materiales debido a instalación o conexión del agua incorrecta.

NOTAS

NOTAS

This book applies to the following model numbers:

Este libro se aplica a los números de modelo siguientes:

Ce livre s'applique aux numéros de type suivants:

596 .65332600
596 .66032600
596 .66039600
596 .67252600
596 .67253600
596 .67254600
596 .67259600
596 .67902600
596 .67942600
596 .67949600
596 .67952600
596 .67953600
596 .67954600
596 .67959600
596 .67992600
596 .67993600
596 .66132700
596 .66133700
596 .65333700
596 .65339700
596 .66022700
593 .66122700

ENGLISH

FRANÇAIS

ESPAÑOL

Get it fixed, at your home or ours!

Your Home

For repair – **in your home** – of **all** major brand appliances, lawn and garden equipment, or heating and cooling systems, **no matter who made it, no matter who sold it!**

For the replacement parts, accessories and owner's manuals that you need to do-it-yourself.

For Sears professional installation of home appliances and items like garage door openers and water heaters.

1-800-4-MY-HOME® (1-800-469-4663)

Call anytime, day or night (U.S.A. and Canada)

www.sears.com www.sears.ca

Our Home

For repair of carry-in items like vacuums, lawn equipment, and electronics, call or go on-line for the location of your nearest

Sears Parts & Repair Service Center

1-800-488-1222

Call anytime, day or night (U.S.A. only)

www.sears.com

To purchase a protection agreement (U.S.A.) or maintenance agreement (Canada) on a product serviced by Sears:

1-800-827-6655 (U.S.A.)

1-800-361-6665 (Canada)

Para pedir servicio de reparación a domicilio, y para ordenar piezas:

1-888-SU-HOGAR®
(1-888-784-6427)

Au Canada pour service en français:

1-800-LE-FOYER^{MC}
(1-800-533-6937)
www.sears.ca

