

Operator's Manual



12 Amp/3.5 HP Motor **ELECTRIC CHAIN SAW**

Model No.
358.341161 – 16 in. Bar

- **Safety**
- **Assembly**
- **Operation**
- **Maintenance**
- **Español, p. 17**

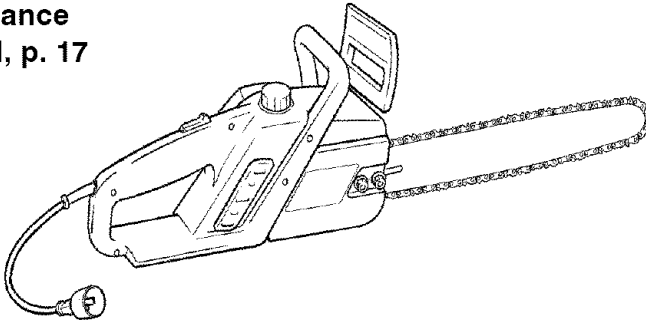

WARNING:

Read and follow all Safety Rules and Operating Instructions before first use of this product.



For answers to your questions about this product:
Call 7 am-7 pm, Mon-Sat; 10 am-7 pm, Sun

1-800-235-5878 (Hours listed are Central Time)

Sears, Roebuck and Co., Hoffman Estates, IL 60179 U.S.A.

TABLE OF CONTENTS

Warranty	2	Service and Adjustments	14
Safety Rules	2	Storage	15
Assembly	7	Troubleshooting Table	16
Operation	7	Spanish	17
Maintenance	12	Parts Ordering	Back Cover

WARRANTY STATEMENT

ONE YEAR FULL WARRANTY ON CRAFTSMAN ELECTRIC CHAIN SAW

When used and maintained according to the operator's manual, if this product fails due to a defect in material or workmanship within one year from the date of purchase, return it to any Sears store or other Craftsman outlet in the United States for free replacement.

This warranty excludes the bar and chain, which are expendable parts that can wear out from normal use in less than one year.

This warranty applies for only 30 days from purchase date if this product is used for commercial or rental purposes.

This warranty gives you specific legal rights, and you may also have other rights which vary from state to state.

Sears, Roebuck and Co., Hoffman Estates, IL 60179

SAFETY RULES

WARNING: When using electric gardening appliances, basic safety precautions must always be followed to reduce the risk of fire, electric shock, and serious injury. Read and follow all instructions.

WARNING: Always disconnect unit from power source when making repairs, adjustments, and when changing accessories and attachments such as saw bar, chain or guards.

Because a chain saw is a high-speed woodcutting tool, special precautions must be observed to reduce risk of accidents. Careless or improper use of this tool can cause serious injury.

PLAN AHEAD

- Restrict the use of your saw to adult users who understand and can follow the safety rules, precautions, and operating instructions found in this manual.
- Dress properly. Wear protective gear. Always use steel-toed safety footwear with non-slip soles; snug-fitting clothing; heavy-duty, non-slip gloves; eye protection such as non-fogging, vented goggles or face screen; an approved safety hard hat; and sound barriers (ear plugs or mufflers) to protect your hearing. Regular users

should have hearing checked regularly as chain saw noise can damage hearing.

- Secure hair above shoulder length. Do not wear loose clothing or jewelry; they can get caught in moving parts.

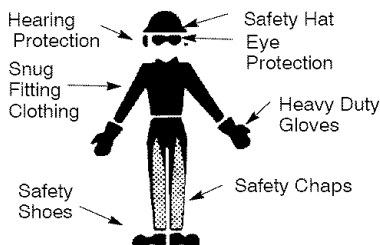

- Keep all parts of your body away from the chain when saw is running.
- Keep children away. Do not let visitors contact chain saw or extension cord. All visitors should be kept at least 30 feet (10 meters) away from work area.
- Do not handle or operate a chain saw when you are fatigued, ill, upset, or if you have taken alcohol, drugs, or medication. You must be in good physical condition and mentally alert. If you have any condition that might be aggravated by strenuous work, check with doctor before operating. Watch

what you are doing. Use common sense.

- Do not start cutting until you have a clear work area, secure footing, and especially if you are felling a tree, a retreat path. Keep work area clean.

OPERATE YOUR SAW SAFELY

- Do not operate with one hand. Serious injury to the operator, helpers, or bystanders may result from one-handed operation. A chain saw is intended for two-handed use.
- Do not operate saw from a ladder or in a tree.
- Make sure the chain will not make contact with any object while starting the saw. Never start the saw when the guide bar is in a cut.
- Do not force chain saw. It will do the job better and safer at the rate for which it was intended.
- Do not put pressure on the saw, especially at the end of the cut. Doing so can cause you to lose control when the cut is completed.
- Stop the saw before setting it down.
- Hand carry saw only when motor is stopped. Carry the chain saw by the front handle with the saw stopped, finger off the switch, the guide bar and saw chain to the rear.
- Use the right tool, cut wood only. Don't use chain saw for purpose not intended; for example, don't use chain saw for cutting plastic, masonry, non-wood building materials.
- Do not operate a chain saw that is damaged, improperly adjusted, or not completely and securely assembled. Always replace bar, chain, hand guard, or other parts immediately if they become damaged, broken, or are otherwise removed.
- Inspect chain saw cords periodically and if damaged, have repaired by a Sears Service Center.

MAINTAIN YOUR SAW IN GOOD WORKING ORDER

- Have all chain saw service performed by a Sears Service Center except the items listed in the MAINTENANCE section of this manual.
- Make certain saw chain stops moving when trigger switch is released.
- Keep the handles dry and clean and free from oil and grease.
- Keep oil cap and fasteners securely tightened.

- Nonconforming replacement components or the removal of safety devices may cause damage to the unit and possible injury to the operator or bystanders. Use only Craftsman accessories and replacement parts as recommended. Never modify your saw.
- Maintain chain saw with care.
- Keep unit sharp and clean for better and safer performance.
- Follow instructions for lubricating and changing accessories.
- Unplug the chain saw from the power source when not in use, before servicing, and when changing accessories and attachments, such as saw chain and guard.
- Check for damaged parts. Before further use of the chain saw, a guard or other part that is damaged should be carefully checked to determine that it will operate properly and perform its intended function. Check for alignment of moving parts, binding of moving parts, breakage of parts, mounting and any other conditions that may affect its operation. A guard or other part that is damaged should be properly repaired or replaced by a Sears Service Center unless otherwise indicated elsewhere in the operator's manual.
- When not in use, chain saws should be stored in a dry, high or locked-up place out of the reach of children.
- When storing saw, unplug and use a bar sheath or carrying case.

ELECTRICAL SAFETY

 **WARNING:** Avoid a dangerous environment. To reduce the risk of electrical shock, do not use in rain, in damp or wet locations, or around swimming pools, hot tubs, etc. Do not expose to snow, rain, or water to avoid the possibility of electrical shock. Do not handle extension cord or plug with wet hands.

- Use only a voltage supply as shown on the nameplate of the unit.
- Avoid dangerous situations. Do not use in the presence of flammable liquids or gases to avoid creating a fire or explosion and/or causing damage to unit.
- To reduce the risk of electrical shock, this appliance has a polarized plug (one blade is wider than the other) and will require the use of a polarized ex-

tension cord. The appliance plug will fit into a polarized extension cord only one way. If the plug does not fit fully into the extension cord, reverse the plug. If the plug still does not fit, obtain a correct polarized extension cord. A polarized extension cord will require the use of a polarized wall outlet. This plug will fit into the polarized wall outlet only one way. If plug does not fit fully into the wall outlet, reverse the plug. If the plug still does not fit, contact a qualified electrician to install the proper wall outlet. Do not change the equipment plug, extension cord receptacle, or extension cord plug in any way.

- To reduce risk of electrical shock, use extension cords specifically marked as suitable for outdoor appliances. The electrical rating of the cord must not be less than the rating of the unit. The cord must be marked with suffix "W-A" (in Canada, "W"). Use a polarized cord. Make sure your extension cord is in good condition. Inspect extension cord before use and replace if damaged. Do not use a damaged cord. Cord insulation must be intact with no cracks or deterioration. Plug connectors must be undamaged. An undersized extension cord will cause a drop in line voltage resulting in loss of power and overheating. If in doubt, use the next heavier gauge. The lower the gauge number, the heavier the cord (see SELECT AN EXTENSION CORD in the OPERATION section). Do not use multiple cords.
- Do not abuse cord. Never carry the unit by the extension cord or yank extension cord to disconnect unit.
- Secure extension cord to power cord to prevent disconnection from unit.
- Do not use the unit if the switch does not turn the unit on and off properly, or if the lock-out does not work. Repairs to the switch must be made by a Sears Service Center.
- Keep extension cord clear of operator and obstacles at all times. Position cord so that it will not be caught on branches. Do not expose cords to heat, oil, water, or sharp edges.
- To avoid the possibility of electric shock, avoid body contact with any grounded conductor, such as metal fences or pipes.
- Ground Fault Circuit Interrupter (GFCI) protection should be provided

on circuit or outlet to be used. Receptacles are available having built-in GFCI protection and may be used for this measure of safety. Inspect chain saw cords periodically and if damaged, have repaired by a Sears Service Center.

GUARD AGAINST KICKBACK

Follow all safety rules to help avoid kickback and other forces which can result in serious injury.

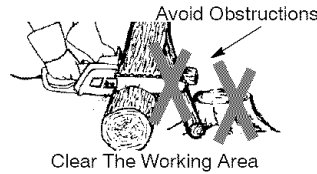
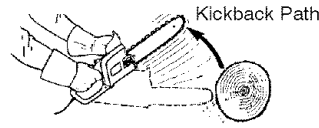

⚠ WARNING: Avoid kickback which can result in serious injury. **Kickback** is the backward, upward or sudden forward motion of the guide bar occurring when the saw chain near the upper tip of the guide bar contacts any object such as a log or branch, or when the wood closes in and pinches the saw chain in the cut. Contacting a foreign object in the wood can also result in loss of chain saw control.

- **Rotational Kickback** can occur when the moving chain contacts an object at the upper tip of the guide bar. This contact can cause the chain to dig into the object, which stops the chain for an instant. The result is a lightning fast, reverse reaction which kicks the guide bar up and back toward the operator.
- **Pinch-Kickback** can occur when the the wood closes in and pinches the moving saw chain in the cut along the top of the guide bar and the saw chain is suddenly stopped. This sudden stopping of the chain results in a reversal of the chain force used to cut wood and causes the saw to move in the opposite direction of the chain rotation. The saw is driven straight back toward the operator.

- **Pull-In** can occur when the moving chain contacts a foreign object in the wood in the cut along the bottom of the guide bar and the saw chain is suddenly stopped. This sudden stopping pulls the saw forward and away from the operator and could easily cause the operator to lose control of the saw.

REDUCE THE CHANCE OF KICKBACK

- Recognize that kickback can happen. With a basic understanding of kickback, you can reduce the element of surprise which contributes to accidents.
- Never let the moving chain contact any object at the tip of the guide bar.
- Keep working area free from obstructions such as other trees, branches, rocks, fences, stumps, etc. Eliminate or avoid any obstruction that your saw chain could hit while cutting.
- When cutting a branch, do not let the guide bar contact another branch or other objects around it.
- Keep saw chain sharp and properly tensioned. A loose or dull chain can increase the chance of kickback. Follow manufacturer's chain sharpening and maintenance instructions. Check tension at regular intervals, but never with engine running. Make sure bar clamp nuts are securely tightened.
- Begin and continue cutting at full speed. If the chain is moving at a slower speed, there is greater chance of kickback occurring.
- Use extreme caution when re-entering a cut.
- Do not attempt cuts starting with the tip of the bar (plunge cuts).
- Watch for shifting logs or other objects that could close a cut and pinch or fall onto chain.
- Use the specified Reduced-Kickback Guide Bar and Low Kickback Chain.

Avoid Pinch-Kickback:

- Be extremely aware of situations or obstructions that can cause material to pinch the top of or otherwise stop the chain.
- Do not cut more than one log at a time.

- Do not twist the saw as the bar is withdrawn from an undercut when bucking.

Avoid Pull-In:

- Always begin cutting with the saw at full speed and the saw housing against wood.
- Use wedges made of plastic or wood. Never use metal to hold the cut open.

MAINTAIN CONTROL:

Stand to the left of the saw

Thumb on underside of handlebar



Never reverse hand positions

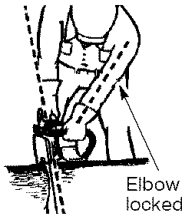

Elbow locked

- A good, firm grip on the saw with both hands will help you maintain control. Don't let go. Grip the rear handle with your right hand whether you are right or left handed. Wrap the fingers of your left hand over and around the front handlebar, and your left thumb under the front handlebar. Keep your left arm straight with the elbow locked.
- Position your left hand on the front handlebar so it is in a straight line with your right hand on the rear handle when making bucking cuts. Stand slightly to the left side of the saw to keep your body from being in a direct line with the cutting chain.
- Stand with your weight evenly balanced on both feet.
- Do not overreach. You could be drawn or thrown off balance and lose control.
- Do not cut above shoulder height. It is difficult to maintain control of saw above shoulder height.

KICKBACK SAFETY FEATURES

⚠ WARNING: The following features are included on your saw to help reduce hazard of kickback; however, such features will not totally eliminate this danger. Do not rely only on safety devices. Follow all safety rules to help avoid kickback and other forces which can result in serious injury.

- **Hand Guard:** designed to reduce the chance of your left hand contacting the chain if your hand slips off the front handlebar.
- **Position of front and rear handlebars:** designed with distance between handles and "in-line" with each other. The spread and "in-line" position of the hands provided by this design work together to give balance and resistance in controlling the pivot of the saw back toward the operator if kickback occurs.
- **Reduced-Kickback Guide Bar:** designed with a small radius tip which reduces the size of the kickback danger zone on the bar tip. This type bar has been demonstrated to significantly reduce the number and seriousness of kickbacks when tested in accordance with ANSI B175.1.

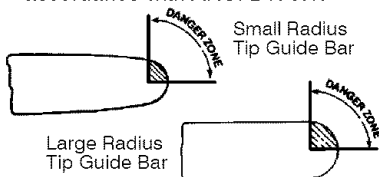

- **Low Kickback Chain** has met kickback performance requirements when tested on the representative sample of these chain saws specified in ANSI B175.1.

Low Kickback Chain

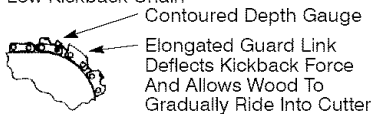

SAFETY NOTICE: Exposure to vibrations through prolonged use of hand tools could cause blood vessel or nerve damage in the fingers, hands, and joints of people prone to circulation disorders or abnormal swelling. Prolonged use in cold weather has been linked to blood vessel damage in otherwise healthy people. If symptoms

occur such as numbness, pain, loss of strength, change in skin color or texture, or loss of feeling in the fingers, hands, or joints, discontinue the use of this tool and seek medical attention. An anti-vibration system does not guarantee the avoidance of these problems. Users who operate power tools on a continual and regular basis must closely monitor their physical condition and the condition of this tool.

DOUBLE INSULATION CONSTRUCTION

This unit is double insulated to help protect against electric shock. Double insulation construction consists of two separate "layers" of electrical insulation instead of grounding.

Tools and appliances built with this insulation system are not intended to be grounded. No grounding means is provided on this unit, nor should a means of grounding be added to this unit. As a result, the extension cord used with this unit can be plugged into any polarized 120 volt electrical outlet.

Safety precautions must be observed when operating any electrical tool. The double insulation system only provides added protection against injury resulting from an internal electrical insulation failure.

⚠ WARNING: All electrical repairs to this unit, including housing, switch, motor, etc., must be diagnosed and repaired by qualified service personnel. Replacement parts for a double insulated appliance must be identical to the parts they replace. A double insulated appliance is marked with the words "double insulation" or "double insulated". The symbol  (square within a square) may also be marked on the appliance. Failure to have the unit repaired by Sears service personnel can cause the double insulation construction to become ineffective and result in serious injury.

STANDARDS: This product is listed by Underwriters Laboratories, Inc. in accordance with UL Standard 1662 and ANSI B175.1.

ANSI B175.1-2000 "American National Standard for Powered Tools - Safety Requirements".

SAVE THESE INSTRUCTIONS

ASSEMBLY

CARTON CONTENTS

Check carton contents against the following list.

Model 358.341161

- Chain Saw (fully assembled)
- Bar Sheath

Examine parts for damage. Do not use damaged parts.

NOTE: If you need assistance or find that parts are missing or damaged, please call 1-800-235-5878

ASSEMBLY

Your unit is fully assembled; no assembly is required.

OPERATION

KNOW YOUR CHAIN SAW

READ THIS OPERATOR'S MANUAL AND SAFETY RULES BEFORE OPERATING YOUR CHAIN SAW. Compare the illustrations with your unit to familiarize yourself with the location of the various controls and adjustments. Save this manual for future reference.

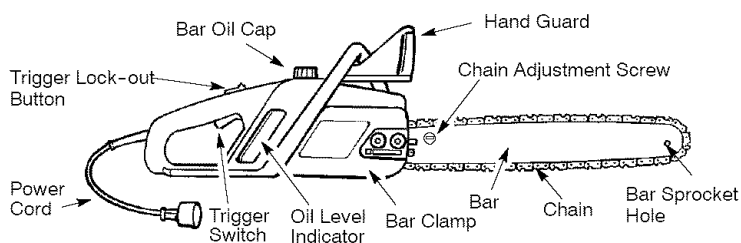

TRIGGER SWITCH

The TRIGGER SWITCH is used to turn on the unit. Squeeze the trigger switch to operate the unit after lock-out button has been pushed forward. Release the trigger to turn the unit off.

TRIGGER LOCK-OUT BUTTON

The TRIGGER LOCK-OUT button is a control feature designed to prevent the motor from being accidentally started. When the rear handle is gripped in a normal cutting position, the trigger lock-out button can be pushed forward by the thumb, permitting the index finger to squeeze the trigger. It is not necessary to maintain pressure on the trigger lock-out button once the trigger has been engaged.

BAR OIL CAP

The BAR OIL CAP is used to fill the bar oil tank.

CHAIN ADJUSTMENT SCREW

The CHAIN ADJUSTMENT SCREW is used to adjust the chain tension.

POWER CORD

The POWER CORD is used to connect the chain saw to an approved extension cord.

CHAIN TENSION

It is normal for a new chain to stretch during first 30 minutes of operation. You should check your chain tension frequently. Readjust chain after every 15 minutes of operation. See CHECK CHAIN TENSION under the SERVICE AND ADJUSTMENTS section.

OPERATING INSTRUCTIONS

Use only a voltage supply as specified on your unit.

SELECT AN EXTENSION CORD

Extension cords are available for this unit at Sears.

MINIMUM WIRE GAUGE RECOMMENDATIONS			
Volts	25 ft. (7.67 M)	50 ft. (15.24 M)	100 ft. (30.48 M)
120	16 A.W.G.*	16 A.W.G.*	14 A.W.G.*

*American Wire Gauge

ATTACH THE EXTENSION CORD TO YOUR CHAIN SAW

To prevent disconnection from unit, secure extension cord to power cord as shown in the following illustration.

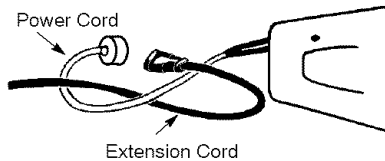

BEFORE STARTING SAW

⚠ WARNING: Be sure to read the electrical safety information in the safety rules section of this manual before you begin. If you do not understand the electrical safety information do not attempt to use your unit. Seek help from someone that does understand the information or call the customer assistance help line at 1-800-235-5878.

GUIDE BAR AND CHAIN OIL

The bar and chain require lubrication. The chain oiler provides lubrication to the chain and guide bar. Be sure to fill the bar oil tank before each cutting session. Lack of oil will quickly ruin the bar and chain. Too little oil will cause overheating shown by smoke coming from the chain and/or discoloration of the bar. For maximum guide bar and chain life, we recommend you use Craftsman chain saw bar oil. If Craftsman bar oil is not available, you may use a good grade SAE 30 oil until you are able to obtain Craftsman brand. Use a funnel to fill the tank. Replace oil cap securely. Check oil level after every 15 minutes of operation. Oil level can be monitored by viewing the oil level indicator (see illustration in KNOW YOUR CHAIN SAW section).

STOPPING YOUR UNIT

Release the trigger switch.

- If motor does not stop, disconnect the extension cord. Discontinue use of unit until repaired by a Sears Service Center.

STARTING YOUR UNIT

1. Connect the saw to a power source using the proper size extension cord (see SELECT AN EXTENSION CORD in the OPERATION section).
2. Grip both handles firmly.
3. Push and hold the trigger lock-out button with your right hand thumb.
4. Squeeze and hold the trigger switch.

OPERATING TIPS

- Check chain tension before first use and after 1 minute of operation. See CHECK CHAIN TENSION in the SERVICE AND ADJUSTMENTS section.
- Cut wood only. Do not cut metal, plastics, masonry, non-wood building materials, etc.
- Stop the saw if the chain strikes a foreign object. Inspect the saw and repair parts as necessary.
- Keep the chain out of dirt and sand. Even a small amount of dirt will quickly dull a chain and increase the possibility of kickback.
- Practice cutting a few small logs using the following steps. This will help you get the "feel" of using your saw before you begin a major sawing operation.
 - Squeeze trigger switch and allow unit to reach full speed before cutting.
 - Begin cutting with the saw frame against the log.
 - Keep the motor at full speed the entire time you are cutting.
 - Release the trigger switch as soon as the cut is completed, allowing the motor to stop.
 - Keep the cord away from the cutting area. Position cord so it will not be caught on branches and the like during cutting.
 - To avoid losing control when cut is complete, do not put pressure on saw at end of cut.
- Stop the saw before setting it down.

TREE FELLING TECHNIQUES

- ⚠ WARNING:** Check for broken or dead branches which can fall while cutting causing serious injury. Do not cut near buildings or electrical wires if you do not know the direction of tree fall, nor cut at night since you will not be able to see well, nor during bad weather such as rain, snow, or strong winds, etc. If the tree does make contact with any utility line, the utility company should be notified immediately.
- Carefully plan your sawing operation in advance.
 - Clear the work area. You need a clear area all around the tree so you can have secure footing.
 - The chain saw operator should keep on the uphill side of the terrain as the tree is likely to roll or slide downhill after it is felled.

- Study the natural conditions that can cause the tree to fall in a particular direction; such conditions include:
 - The wind direction and speed.
 - The lean of the tree. The lean of a tree might not be apparent due to uneven or sloping terrain. Use a plumb or level to determine the direction of tree lean.
 - Weight and branches on one side.
 - Surrounding trees and obstacles.
- Look for decay and rot. If the trunk is rotted, it can snap and fall toward the operator.
- Make sure there is enough room for the tree to fall. Maintain a distance of 2-1/2 tree lengths from the nearest person or other objects. Noise can drown out a warning call.
- Remove dirt, stones, loose bark, nails, staples, and wire from the tree where cuts are to be made.

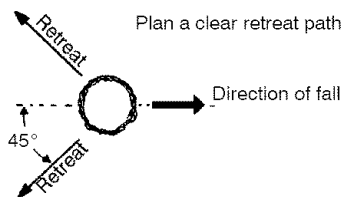

FELLING LARGE TREES

(6 inches in diameter or larger)

The notch method is used to fell large trees. A notch is cut on the side of the tree in the desired direction of fall. After a felling cut is made on the opposite side of tree, the tree will tend to fall in the direction of the notch.

NOTE: If tree has large buttress roots, remove them before making the notch. If using saw to remove buttress roots, keep saw chain from contacting ground to prevent dulling of the chain.

NOTCH CUT AND FELLING TREE

- Make notch cut by cutting the top of the notch first. Cut through 1/3 of the diameter of the tree. Next complete the notch by cutting the bottom. See illustration. Once the notch is cut remove the wedge of wood from the tree.

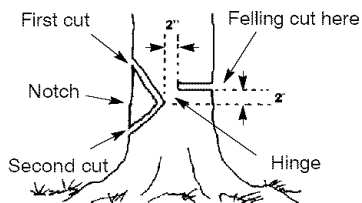

- After removing the wood from the notch, make the felling cut on the opposite side of the notch. This is done by making a cut about two inches higher than the center of the notch. This will leave enough uncut wood between the felling cut and the notch to form a hinge. This hinge will help prevent the tree from falling in the wrong direction.

Hinge holds tree on stump and helps control fall

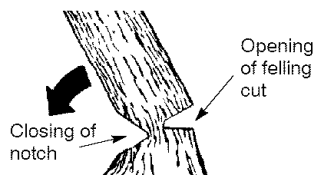

NOTE: Before felling cut is complete, use wedges to open the cut if necessary to control the direction of fall. To avoid kickback and chain damage, use wood or plastic wedges, but never steel or iron wedges.

- Be alert to signs that the tree is ready to fall: cracking sounds, widening of the felling cut, or movement in the upper branches.
- As tree starts to fall, stop saw, put it down, and get away quickly on your planned retreat path.
- DO NOT use your saw to cut down a partially fallen tree. Be extremely cautious with partially fallen trees that may be poorly supported. When a tree doesn't fall completely, set saw aside and pull down tree with a cable winch, block and tackle, or tractor.

CUTTING A FALLEN TREE (BUCKING)

Bucking is the term used for cutting a fallen tree to the desired log size.

⚠ WARNING: Do not stand on the log being cut. Any portion can roll causing loss of footing and control. Do not stand downhill of the log being cut.

IMPORTANT POINTS

- Cut only one log at a time.
- Cut shattered wood very carefully; sharp pieces of wood could be flung toward operator.
- Use a sawhorse to cut small logs. Never allow another person to hold the log while cutting and never hold the log with your leg or foot.
- Do not cut in an area where logs, limbs, and roots are tangled. Drag logs into a clear area before cutting them by pulling out exposed and cleared logs first.

BUCKING TECHNIQUES

⚠ WARNING: If saw becomes pinched or hung in a log, don't try to force it out. You can lose control of the saw resulting in injury and/or damage to the saw. Stop the saw, drive a wedge of plastic or wood into the cut until the saw can be removed easily. Restart the saw and carefully reenter the cut. Do not use a metal wedge. Do not attempt to restart your saw when it is pinched or hung in a log.

Use a wedge to remove pinched saw.

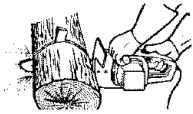

Turn saw OFF and use a plastic or wooden wedge to force cut open.

Overcutting begins on the top side of the log with the bottom of the saw against the log. When overcutting use light downward pressure.

Overcutting

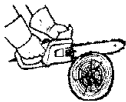

Undercutting

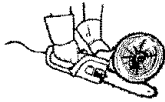

Undercutting involves cutting on the underside of the log with top of saw against the log. When undercutting use light upward pressure. Hold saw firmly and maintain control. The saw will tend to push back toward you.

⚠ WARNING: Never turn saw upside down to undercut. The saw cannot be controlled in this position.

Always make your first cut on the compression side of the log. The compression

side of the log is where the pressure of the log's weight is concentrated.

First cut on compression side of log

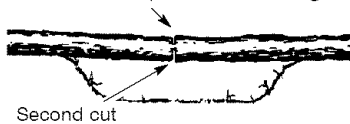

Second cut

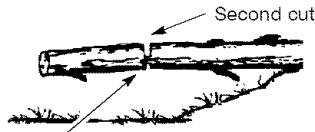

First cut on compression side of log

BUCKING WITHOUT A SUPPORT

- Overcut through 1/3 of the diameter of the log.
- Roll the log over and finish with a second overcut.
- Watch for logs with a compression side to prevent the saw from pinching. See illustration above for cutting logs with a compression side.

BUCKING USING A LOG OR SUPPORT STAND

- Remember your first cut is always on the compression side of the log. (Refer to the illustration below for your first and second cut)
- Your first cut should extend 1/3 of the diameter of the log.
- Finish with your second cut.

Using a log for support

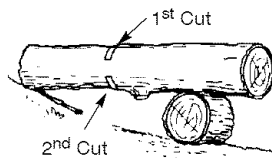
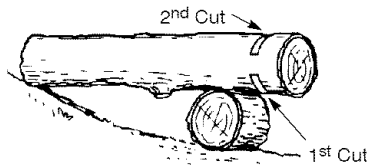

Using a support stand

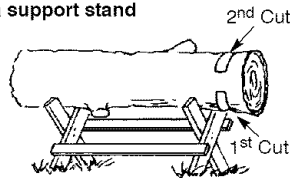

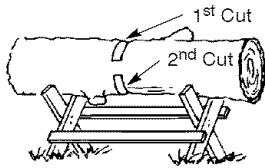

LIMBING AND PRUNING

⚠ WARNING: Be alert for and guard against kickback. Do not allow the moving chain to contact any other branches or objects at the nose of the guide bar when limbing or pruning. Allowing such contact can result in serious injury.

⚠ WARNING: Never climb into a tree to limb or prune. Do not stand on ladders, platforms, a log, or in any position which can cause you to lose your balance or control of the saw.

IMPORTANT POINTS

- Watch out for spring poles. Spring poles are small size limbs which can whip toward you or pull you off balance. Use extreme caution when cutting small size limbs.
- Be alert for spring back from any branches that are bent or under pressure. Avoid being struck by the branch or the saw when the tension in the wood fibers is released.
- Frequently clear branches out of the way to avoid tripping over them.

LIMBING

- Limb a tree only after it is cut down.
- Leave the larger limbs underneath the felled tree to support the tree as you work.
- Start at the base of the felled tree and work toward the top, cutting branches and limbs. Remove small limbs with one cut.
- Keep the tree between you and the chain.
- Remove larger branches with the cutting techniques described in BUCKING WITHOUT A SUPPORT.
- Always use an overcut to cut small and freely hanging limbs. Undercutting could cause limbs to fall and pinch the saw.

PRUNING

⚠ WARNING: Limit pruning to limbs shoulder height or below. Do not cut if branches are higher than your shoulder. Get a professional to do the job.

- Make your first cut 1/3 of the way through the bottom of the limb. This cut will make the limb sag so that it falls easily on the second cut.
- Next make a second cut **all the way through the limb.**
- Finish the pruning operation by using an overcut so that the stump of the limb protrudes 1 to 2 inches (3-5 cm) from the trunk of the tree.

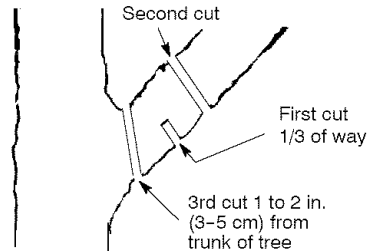

MAINTENANCE

CUSTOMER RESPONSIBILITIES

⚠ WARNING: Disconnect power source before performing maintenance.

Fill in dates as you complete regular service	Before Use	After Use	Every 15 min.	Service Dates
Check for damaged/worn parts	✓			
Check for loose fasteners/parts	✓			
Check chain tension	✓			
Check chain sharpness	✓			
Check guide bar	✓			
Check bar and chain oil level	✓		✓	
Lubricate bar sprocket hole		✓		
Inspect and clean unit & labels		✓		
Clean guide bar groove		✓		

GENERAL RECOMMENDATIONS

The warranty on this unit does not cover items that have been subjected to operator abuse or negligence. To receive full value from the warranty, the operator must maintain unit as instructed in this manual. Various adjustments will need to be made periodically to properly maintain your unit. Improper maintenance may cause damage to the unit and possible injury to the operator or bystanders.

CHECK FOR DAMAGED OR WORN PARTS

Contact Sears Service Center for replacement of worn or damaged parts.

NOTE: It is normal for a small amount of oil to appear under the saw after motor stops. Do not confuse this with a leaking oil tank.

- Trigger Switch - Ensure the trigger switch functions properly by squeezing and holding the trigger switch. Make sure motor starts and stops.
- Oil Tank - Discontinue use of chain saw if oil tank shows signs of damage or leaks.
- Power Cord - Discontinue use if chain saw power cord shows signs of damage or wear.

CHECK FOR LOOSE FASTENERS AND PARTS

- Bar Clamp Nuts
- Chain
- Bar Adjusting Screw

CHECK CHAIN TENSION

⚠ WARNING: Wear protective gloves when handling chain. The chain is sharp and can cut you even when it is not moving. Chain tension is very important. Chain stretches during use. This is especially true during the first few times you use your saw. Always check chain tension each time you use your saw.

1. Unplug unit from the power source.
2. Use a screwdriver to move chain around guide bar to ensure kinks do not exist. The chain should rotate freely.



3. Loosen bar clamp nuts until they are finger tight against the bar clamp.
4. Turn adjusting screw clockwise until chain solidly contacts bottom of guide bar rail.

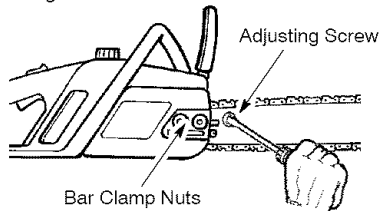

5. Using screwdriver, roll chain around guide bar to ensure all links are in bar groove.

6. Lift up top of guide bar to check for sag. Release tip of guide bar, then turn adjusting screw clockwise until sag does not exist.
7. While lifting tip of guide bar, tighten bar clamp nuts with a wrench.
8. Use screwdriver to move chain around guide bar.
9. If chain does not rotate, it is too tight. Slightly loosen bar clamp nuts and loosen chain by turning the adjusting screw counterclockwise. Retighten bar clamp nuts.
10. If chain is too loose, it will sag below the guide bar. **DO NOT** operate the saw if the chain is loose.

⚠ WARNING: If the saw is operated with a loose chain, the chain could jump off the guide bar and result in serious injury.

CHECK CHAIN SHARPNESS

A sharp chain makes wood chips. A dull chain makes a sawdust powder and cuts slowly. See CHAIN SHARPENING in the SERVICE AND ADJUSTMENTS section.

CHECK GUIDE BAR

Conditions which require guide bar maintenance:

- Saw cuts to one side or at an angle.
- Saw has to be forced through the cut.
- Inadequate supply of oil to the bar and chain.

Check the condition of the guide bar before each use and each time the chain is sharpened. A worn guide bar will damage the chain and make cutting difficult.

After each use, with unit disconnected from power source, clean all sawdust from the guide bar and sprocket hole. To maintain guide bar:

- Disconnect the chain saw from the power source.
- Loosen and remove bar clamp nuts and bar clamp. Remove bar and chain from saw.

- Clean the oil holes and bar groove after each 5 hours of operation.

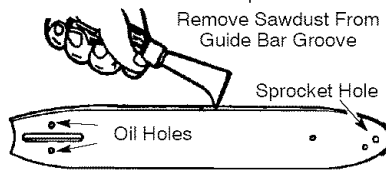

- Burring of guide bar rails is a normal process of rail wear. Remove these burrs with a flat file.
- When rail top is uneven, use a flat file to restore square edges and sides.

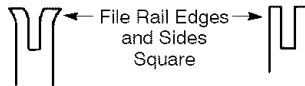

Replace guide bar when the groove is worn, the guide bar is bent or cracked, or when excess heating or burring of the rails occurs. If replacement is necessary, contact your Sears Service Center.

LUBRICATION

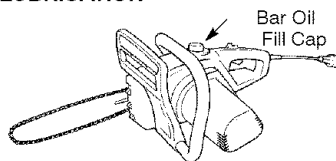

- Check bar and chain oil before use and every 15 minutes while operating the saw. See GUIDE BAR AND CHAIN OIL under the OPERATION section.

INSPECT AND CLEAN UNIT AND LABELS

- After each use, inspect complete unit for loose or damaged parts. Clean the unit and labels using a damp cloth with a mild detergent.
- Wipe off the unit and labels with a clean dry cloth.

SERVICE AND ADJUSTMENTS

CHAIN SHARPENING

Chain sharpening requires special tools. You can purchase sharpening tools at Sears or go to a professional chain sharpener.

⚠ WARNING: Avoid accidental starting. Always unplug saw from power source before installing a bar and/or chain.

CHAIN REPLACEMENT

⚠ WARNING: Wear protective gloves when handling chain. The chain is sharp and can cut you even when it is not moving.

It is normal for a new chain to stretch during the first 30 minutes of operation. You should recheck your chain tension frequently and adjust the chain tension as required. See CHECK CHAIN TENSION section.

Replace the old chain when it becomes worn or damaged. Use only the Low Kickback replacement chain specified in the list of available replacement parts. The chain must comply with kickback performance requirements of ANSI B175.1 when tested with this saw.

See your Sears Service Center to replace and sharpen individual cutters on your chain.

TO REPLACE CHAIN:

1. Disconnect unit from power source.
2. Remove bar clamp nuts.
3. Remove bar clamp.

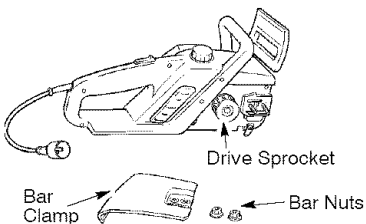

4. Turn adjusting screw on the bar counterclockwise to move the tensioning rack as far as it will go toward the front of the bar.

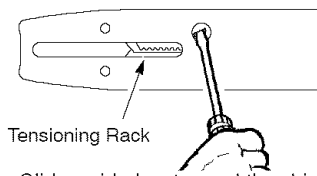

5. Slide guide bar toward the drive sprocket until guide bar stops against the sprocket.
6. Remove the old chain.
7. Carefully remove the new chain from the package. Hold chain with the drive links as shown.

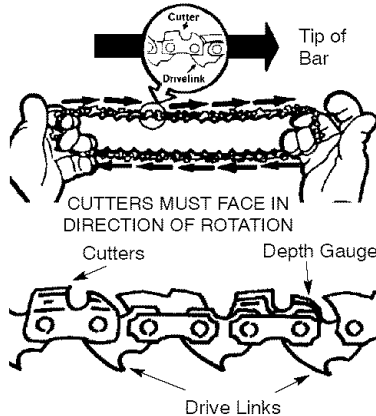

8. Place the chain around the sprocket and fit the drive links into the guide bar groove and then into the teeth of the sprocket in the tip of the guide bar.

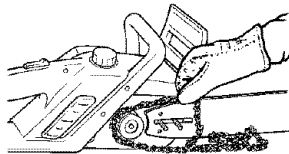

9. Pull guide bar forward until the chain is snug in the guide bar groove. Ensure all drive links are in the bar groove.
10. Install the bar clamp.
11. Install bar clamp nuts; finger tighten only. Do not tighten any further at this point. Proceed to CHAIN ADJUSTMENT.

CHAIN ADJUSTMENT

See CHECK CHAIN TENSION in the MAINTENANCE section.

PARTS AVAILABLE

⚠ WARNING: Use of any other accessory or attachment will present a risk of injury to the operator.

REPLACEMENT PART	PART NO.
Hex Nuts	530015917
Oil Cap	530053072
Chain Catcher	530029850
Screw	530016269
File (5/32" dia.) Twin Pak	71-36524
File Guide (File Holder)	71-36565
Depth Gauge Tool	71-36557
Chain - 16"	71-3629
Guide Bar - 16"	71-36596
Bar & Chain Lubricant - 1 qt.	71-36556
Bar & Chain Lubricant - 1 gal.	71-36554

STORAGE

⚠ WARNING: Perform the following steps after each use:

- Allow motor to cool before storing or transporting.
- Store chain saw and extension cord in a well ventilated area
- Store chain saw with all guards in place and position chain saw so that any sharp object cannot accidentally cause injury.
- Store chain saw unplugged, well out of the reach of children.

SEASONAL STORAGE

Prepare your unit for storage at the end of the season or if it will not be used for 30 days or more.

If your chain saw is to be stored for a period of time:

- Clean it thoroughly before lengthy storage.
- Store in a clean dry area.
- Lightly oil external metal surfaces and guide bar.
- Oil the chain and use the bar sheath (included) to cover bar and chain.

TROUBLESHOOTING TABLE

⚠ WARNING: Always stop unit and disconnect from the power source before performing all of the recommended remedies below except remedies that require unit to be operating.

TROUBLE	CAUSE	REMEDY
Chain does not move when trigger switch is engaged.	<ol style="list-style-type: none">1. Chain tension incorrect.2. Guide bar rails pinched.3. Trigger switch failure.4. Circuit breaker tripped/fuse failure.	<ol style="list-style-type: none">1. See "Check Chain Tension" in Maintenance section.2. Repair or replace.3. Contact Sears Service.4. Reset circuit breaker or replace fuse.
Chain clatters or cuts roughly.	<ol style="list-style-type: none">1. Chain tension incorrect.2. Cutters damaged.3. Chain worn.4. Cutters dull, improperly sharpened, or depth gauges too high.5. Sprocket worn.	<ol style="list-style-type: none">1. See "Check Chain Tension" in Maintenance Section.2. Contact Sears Service.3. Resharpen or replace chain.4. See "Chain Sharpening" in Service and Adjustments section.5. Contact Sears Service.
Chain stops during cut.	<ol style="list-style-type: none">1. Chain cutter tops not filed flat.2. Guide bar burred or bent; rails uneven.	<ol style="list-style-type: none">1. See "Chain Sharpening" in Service and Adjustments section.2. Repair or replace guide bar.
Oil inadequate for bar and chain lubrication.	<ol style="list-style-type: none">1. Oil tank empty.2. Oil outlet clogged.3. Guide bar oil hole blocked.	<ol style="list-style-type: none">1. Fill oil tank.2. Contact Sears Service.3. Remove bar and clean.
Chain cuts at an angle.	<ol style="list-style-type: none">1. Cutters damaged on one side.2. Chain dull on one side.3. Guide bar bent or worn.	<ol style="list-style-type: none">1. See "Chain Sharpening" in Service and Adjustments section.2. See "Chain Sharpening" in Service and Adjustments section.3. Replace guide bar.

If situations occur which are not covered in this manual, use care and good judgement. If you need assistance, contact Sears Service or the CUSTOMER ASSISTANCE HELPLINE at 1-800-235-5878.

TABLA DE CONTENIDO

Garantía	17	Servicio y Ajustes	30
Reglas de Seguridad	17	Almacenamiento	31
Montaje	22	Tabla Diagnóstica	32
Uso	23	Repuestos y Encargos	Contratapa
Mantenimiento	28		

DECLARACION DE GARANTIA

UN AÑO COMPLETO DE GARANTÍA PARA LA SIERRA DE CADENA ELECTRICA DE LA MARCA CRAFTSMAN

Si este producto falla por un defecto en el material o de mano de obra dentro del año a partir de la fecha de compra y este se ha utilizado y mantenido de acuerdo al manual del usuario, envíelo a cualquier tienda Sears o otra tienda Craftsman en los Estados Unidos para su reemplazo gratuita.

Esta garantía excluye la barra y la cadena, que son partes desechables y pueden desgastarse al usarlas normalmente en menos de un año.

Esta garantía es aplicable por sólo 30 días desde la fecha de compra si este producto se usa con fines comerciales o se usa para arriendo.

Esta garantía le otorga derechos legales específicos, y usted también puede tener otros derechos que varían de estado a estado.

Sears, Roebuck and Co., Hoffman Estates, IL 60179

REGLAS DE SEGURIDAD

⚠️ ADVERTENCIA: Siempre que se use cualquier cortador eléctrico, deben observarse precauciones básicas de seguridad para reducir el riesgo de incendio, choque eléctrico, y accidentes personales. Lea todas las instrucciones.

⚠️ ADVERTENCIA: Siempre desconecte la sierra de cadena del recurso de energía cuando no se encuentre en uso, antes de efectuar servicio, y al cambiar accesorios, como lo es la cadena de la sierra y el protector.

Debido a que las sierra de cadena son instrumentos para cortar madera a alta velocidad, deben observarse precauciones de seguridad especiales para reducir el riesgo de accidentes. El uso descuidado o indebido de esta herramienta puede causar graves heridas.

PIENSE ANTES DE PROCEDER

- Limite el uso de la sierra a aquellos usuarios adultos que comprendan y puedan implementar todas las precauciones, reglas de seguridad e instrucciones de uso que se encuentran en este manual.
- Vístase de forma apropiada. Use equipo protector. Siempre use calzado de seguridad con puntas de acero y suelas anti-deslizantes; ropa ajustada al cuerpo; guarantes gruesos de uso in-

dustrial anti-desluzantes; protección de ojos tales como gafas de seguridad que no se la cara; casco duro aprobado; y barrera de sonido (tapones de oído u orejeras anti-sonido) para proteger la audición. Los que usan sierras de fuerza habitualmente deberán hacerse revisar la audición frecuentemente ya que el ruido de las sierras de cadena puede dañar los oídos.

- Mantenga el cabello por encima del nivel de los hombros. No desgaste la ropa suelta o joyería; pueden enredarse en las piezas móviles.

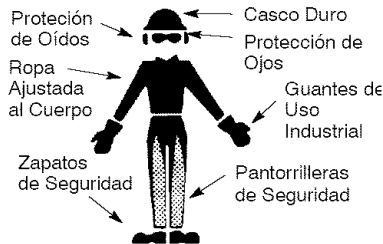

- Mantenga todas las partes del cuerpo alejadas de la cadena siempre que el motor de la sierra se encuentre en funcionamiento.
- Mantenga a los niños alejados. No permita que ninguna persona haga contacto con la sierra de cadena ni con el cable de extensión. Todos los

espectadores deberán mantenerse alejados por lo menos 10 metros (30 pies) de la zona trabajo.

- No maneje o use la sierra de cadena mientras se encuentre fatigado, enfermo, ansioso o bajo los efectos del alcohol, drogas u otros medicamentos. Es imprescindible que usted se encuentre en buena condición física y alert mentalmente. Si usted sufre de cualquier condición que pueda empeorar con el trabajo arduo, asesórese con su médico antes de comenzar a usar este producto. Actúe con cautela, haga uso del buen sentido común.
- No ponga en marcha la sierra sin tener un área de trabajo despejada, una superficie estable para pararse y, si está derrubando árboles, un camino predeterminado de retroceso. Despeje y mantenga del área de trabajo.

USE LA SIERRA OBSERVANDO TODOS LOS PROCEDIMIENTOS DE SEGURIDAD

- Mantenga las dos manos en las manijas siempre que el aparato esté en marcha. El uso del aparato con una sola mano puede causar graves heridas al usuario, a los asistentes o a los espectadores. Las sierras de cadena están diseñadas para que se las use con las dos manos en todo momento.
- No haga uso de la sierra desde las escaleras portátiles ni los árboles.
- Asegúrese de que la cadena no vaya a hacer contacto con ningún objeto antes de poner en marcha el motor. Nunca arrancar la sierra con la barra guía dentro de un corte.
- No fuerce la sierra de cadena. Esta hará el trabajo de manera más eficiente y con mayor seguridad si se usa en la proporción para la cual fue diseñada.
- No aplique presión a la sierra, especialmente al final del corte. El aplicar presión puede hacer que se pierda el control al completarse el corte.
- Detenga el motor antes de apoyar la sierra en ningún lado.
- Cuando traslade la sierra en la mano, hágalo únicamente con el motor apagado. Mueva la sierra de cadena por el mango delantero con el motor apagado, con los dedos alejados del interruptor, con la barra guía y la sierra de cadena mirando hacia atrás.
- Use la herramienta correcta, corte madera únicamente. No use la sierra de madera para propósitos que no

sean otros que los propósitos para la cual fue diseñada - por ejemplo - no use la sierra de cadena para cortar plástico, masonería, o materiales de construcción que no sean de madera.

- No ponga en funcionamiento la sierra de cadena si está dañada, incorrectamente ajustada, o si no está armada completa y seguramente. Siempre cambie el barre, cadena, protector de mano o el otras piezas inmediatamente si dañado, roto, o se sale por cualquier motivo.
- Inspeccione periódicamente los cables de la sierra de cadena y si éstos se encuentran dañados, permita que sean reparados por un Centre de Servicio Sears.

MANTENGA LA SIERRA EN BUENAS CONDICIONES DE FUNCIONAMIENTO

- Lleve la sierra de cadena a un proveedor de servicio Sears para que haga todo servicio menos aquellos procedimientos listados en la sección de MANTENIMIENTO de este manual.
- Asegúrese de que la cadena se detenga por completo cuando se suelta el interruptor en forma de gatillo.
- Mantenga las manijas secas, limpias y libres de aceite o de mezcla de combustible.
- Mantenga las tapas y los fijadores bien fijos.
- Componentes de repuesto que no concuerden con las piezas originales o la remoción de dispositivos de seguridad podría causar daños al aparato y accidentes al usuario o a espectadores. Use exclusivamente los accesorios y repuestos Craftsman recomendados. Nunca modifique la sierra.
- Mantenga su sierra de cadena con cuidado.
- Mantenga la herramienta afilada y limpia para mejor funcionamiento y mayor seguridad.
- Siga todas las instrucciones para lubricación y cambio de accesorios.
- Desconecte la sierra de cadena del recurso de energía cuando no se encuentre en uso, antes de efectuar servicio, y al cambiar accesorios, como lo es la cadena de la sierra y el protector.
- Inspeccione todas las piezas por si hubiera daños. Antes de continuar con el uso del aparato; el protector u otra pieza que se encuentre dañada deberá ser inspeccionada cuidadosamente para determinar si pueden

usarse de forma apropiada y para verificar si puede efectuar el funcionamiento para el cual fue diseñada. Inspeccione el alineamiento de las piezas móviles, piezas móviles que se encuentren atascadas, la ruptura de piezas, montura y cualquier otra condición que pueda afectar el uso del aparato. El protector o cualquier otra pieza que se encuentre dañada deberá ser reparada apropiadamente o deberá ser reemplazada por un Centro de Servicio Sears, a no ser que se indique de otra forma en este manual del usuario.

- Al no encontrarse en uso, las sierras de cadena deberán almacenarse en un lugar seco, en un lugar alto o bajo llave, fuera del alcance de los niños.
- Al almacenar la sierra, use una funda o un estuche de carga.

SEGURIDAD ELECTRICA

 **ADVERTENCIA:** Evite ambientes peligrosos. Para reducir el riesgo de choque eléctrico, no use su aparato en lugares húmedos o mojados ni cerca de piscinas, de los hidromasajes, etc. No exponga el aparato a la nieve, a la lluvia ni al agua para evitar la posibilidad de choque eléctrico. No toque el enchufe del cable de extensión ni el del aparato con las manos mojadas.

- Use el tipo de voltaje que se muestra en su aparato.
- Evite situaciones peligrosas. No use en presencia de líquidos o gases inflamables para evitar crear incendio o explosión y/o causar daño al aparato.
- Para reducir el riesgo de choque eléctrico, este equipo cuenta con un enchufe polarizado (una aleta es más ancha que la otra). Este enchufe entrará solamente en una sola posición en un enchufe polarizado del cable de extensión. Asegúrese de tener un cable de extensión polarizado. A su vez, el enchufe polarizado del cable de extensión polarizado. A su vez, el enchufe polarizado del cable de extensión entrará en el tomacorriente de una sola forma. Si el enchufe no entra completamente en el tomacorriente, invierta el enchufe. Si todavía no entra, contacte un electricista autorizado para que instale el tomacorriente apropiado. No cambie el enchufe, receptáculo del cable de extensión o cable de extensión en ninguna forma.
- Para reducir el riesgo de choque eléctrico, use cables de extensión específicamente marcados como com-

patibles para el uso de aparatos de exterior, y que tengan una clasificación eléctrica no menor que la clasificación del aparato. El cable deberá venir marcado con el sufijo "W-A" ("W" en Canadá). Asegúrese de que su cable de extensión este en buenas condiciones de uso. Inspeccione el cable de extensión de más baja clasificación, se podría crear una baja en el voltaje resultando en la pérdida de electricidad y calentamiento. Si se encuentra en duda, use un cable con la clasificación siguiente de más alta escala. Mientras más bajo sea el calibre del cable, más grueso será el cable. (Vea SELECCION DEL CABLE DE EXTENSION en la sección USO). No utilice los cables de extensión múltiples.- No abuse del cordón. Nunca maneje el aparato por el cable de extensión o tire del mismo para desconectar el aparato.

- Amarre el cable de extensión a cable del aparato para así evitar que se desconecten el uno del otro.
- No use el aparato si el interruptor no enciende o apaga el aparato de forma apropiada, o si el cierre de salida no funciona. Reparaciones al interruptor deberán ser hechas por un Centro de Servicio Sears.
- Mantenga el cable de extensión libre de todo obstáculo y alejado del usuario en todo momento. Mantenga el cable de manera que no pueda enredarse con las ramas. No exponga el cable al calor, aceite, agua o bordes con filo.
- Para evitar la posibilidad de choque eléctrico, evite el contacto del cuerpo con el conductor a tierra, como lo son el metal, las cercas o tuberías.
- La protección del Interruptor de Fuga de Circuito a Tierra (GFCI) deberá ser provista en el enchufe o circuito a ser usados. Vienen disponibles receptáculos con el GFCI incluido y estos deberán ser usados como medida de seguridad. Inspeccione los cables de la sierra de cadena periódicamente y si éstos se encuentran dañados, permit que sean reparados por una Centro de Servicio Sears.

PROTEJASE CONTRA LAS RECALADAS

Ud. debe seguir todas las precauciones e instrucciones de seguridad para ayudar a evitar las reculadas y las demás fuerzas que pueden causar graves heridas.

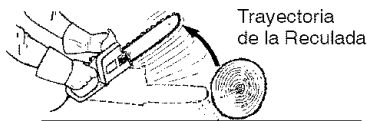

Trayectoria de la Reculada

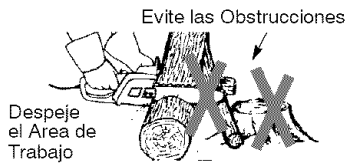

Evite las Obstrucciones

Despeje el Área de Trabajo

⚠ ADVERTENCIA: Evite reculada le pueden causar graves heridas. **Reculada** es el movimiento hacia el frente, hacia atrás o rápidamente hacia adelante, esto puede ocurrir cuando la punta de la barra guía de la sierra de cadena entra en contacto con cualquier objeto como puede ser otra rama o tronco, o cuando la madera se cierra y atasca mientras se hace el corte. El entrar en contacto con algún objeto extraño a la madera le puede causar al usuario la pérdida del control de la sierra de cadena.

- La **Reculada Rotacional** puede acontecer cuando la cadena en movimiento entra en contacto con algún objeto en la parte superior de la punta de la barra guía puede causar que la cadena entre al material y se detenga por un instante. El resultado es una reacción inversa, a velocidad de relámpago, que hace recular la barra guía hacia arriba y hacia atrás hacia el usuario.
- La **Reculada por Atasco** acontecen cuando la madera se cierra y atasca la cadena en movimiento en el corte a lo largo de la parte superior de la barra guía y la cadena se detiene repentinamente. Esta detención repentina de la cadena tiene como resultado una inversión de la fuerza de la cadena usada para cortar madera y causa que la sierra se mueva en sentido opuesto al de la rotación de la cadena. La sierra directamente hacia atrás en dirección al usuario.
- La **Reculada por Impulsión** puede acontecer cuando la cadena en movimiento entra en contacto con algún objeto extraño a la madera en el corte a lo largo de la parte inferior de la barra guía y la cadena se detiene repentinamente. Esta detención repentina de la cadena tira de la sierra adelante y lejos del usuario y podría

hacer fácilmente al usuario perder el control de la sierra.

REDUZCA LAS PROBABILIDADES DE RECALADA

- Esté consciente de la posibilidad de reculada. Teniendo una buena comprensión básica de la reculada, ud. podrá reducir el elemento de sorpresa que contribuye a los accidentes.
 - Nunca permita que la cadena en movimiento toque ningún objeto en la punta de la barra guía.
 - Mantenga el área de trabajo libre de obstrucciones como por ejemplo otros árboles, ramas, piedras, cercas, tocones, etc. Elimine o evite toda obstrucción comp por ejemplo otros árboles, ramas, piedras, cercas, tocones, etc. Elimine o evite toda obstrucción que la cadena pueda tocar mientras está cortando.
 - Al cortar una rama, no deje la barra guía entrar en contacto con otra rama o otros objetos alrededor.
 - Mantenga la sierra afilada y con la tensión correcta. Las cadenas con poco file o flojas incrementan la probabilidad de reculada. Siga las instrucciones del fabricante para afilar y efectuar mantenimiento de la cadena. Verifique la tensión a intervalos regulares con el motor parado, nunca en marcha. Asegúrese de que las tuercas de la barra estén ajustadas firmemente.
 - Empiece y efectúe la totalidad de cada corte con el acelerador a fondo. Si la cadena se está moviendo a una velocidad menor que la máxima, hay más probabilidad de que la sierra recule.
 - Use cuidado extremo al entrar de nuevo en un corte ya empezado.
 - No intente hacer cortes empezando con la punta de la barra (cortes de taladro).
 - Tenga cuidado con troncos que se desplazan y con las demás fuerzas que podrían cerrar un corte y apretar la cadena o bien caer sobre ella.
 - Use la Barra Guía Reducidora de Reculadas y la Cadena Minimizada de Reculadas recomendadas para su sierra.
- Evite la Reculada por Presión:**
- Manténgase siempre al tanto de toda situación u obstrucción que pueda apretar la cadena en la parte superior de la barra o detener la cadena de cualquier forma.
 - No corte más de un tronco a la vez.

- Al seccionar troncos con corte ascendente, no tuerza la sierra al sacar la varra del corte.

Evite la Impulsión:

- Siempre empiece a cortar con el motor acelerado a fondo y la caja de la sierra apoyada en el madera.
- Use cuñas de plástico o de madera, no de metal para mantener abierto el corte.

MANTENGA EL CONTROL

Párese hacia la izquierda de la sierra

El pulgar por debajo de la manija



Nunca invierta la posición de las manos

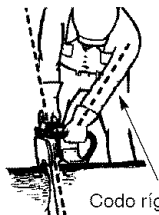

Codo rígido

- Sostenga firmemente con las dos manos le ayudará a mantener el control de la sierra. No afloje. Mantenga la mano derecha envolviendo totalmente la manija trasera, sea ud. derecho o zurdo. Sostenga la manija delantera con la mano izquierda, colocando el pulgar debajo de la manija con los fijo. Mantenga su brazo izquierda recta con el codo rígido.
- Coloque la mano izquierda en la manija delantera, de modo que puede en línea recta con la mano derecha en la manija trasera, cuando esté haciendo cortes de seccionamiento. Párese levemente hacia la izquierda de la sierra para evitar que el cuerpo esté e línea directa con la cadena.
- Párese con el peso distribuido igualmente entre los dos pies.
- No se extienda excesivamente. la sierra puede impulsarlo o empujarlo y ud. puede perder el quillibrio y el control de la sierra.
- No corte arriba del nivel de los hombros, puedsto que torna difícil mantener el control de la sierra.

DISPOSITIVOS DE SEGURIDAD CONTRA LAS RECLADAS

⚠ ADVERTENCIA: Los siguientes dispositivos han sido incluidos en la sierra para ayudar a reducir el riesgo de reculadas; sin embargo, tales implementos no pueden eliminar totalmente esta reacción peligrosa. Como usuario de sierra de cadena, ud. no debe confiarse solamente en los dispositivos de seguridad. Ud. debe seguir todas las precauciones de seguridad, instrucciones y mantenimiento que se encuentran en este manual para ayudar a evitar las reculadas y otras fuerzas que pueden causar graves heridas.

- Protector de Mano Delantera, diseñado para reducir la probabilidad que su mano izquierda entre en contacto con la cadena, si la mano se desprende de la manija delantera.
- La posición de las manijas delantera y trasera, diseñadas con distancia entre las manijas y "en línea" la una con la otra. La separación y la colocación en línea que este diseño provee se combinan para dar equilibrio y resistencia para controlar la propulsión de la sierra hacia el usuario si acontece una reculada.
- Barra Guía Reducidora de Reculadas, diseñada con punta de radio pequeño que reduce el tamaño de la zona de peligro en la punta de la barra. Las barras guías reductoras de reculadas son aquellas que han demostrado que reducen significativamente la cantidad y la seriedad de las reculadas cuando han sido examinadas de acuerdo con los requisitos de seguridad para las sierras de cadena a gasolina establecidos por el Patrón ANSI (American National Standards Institute, Inc.) B175.1.

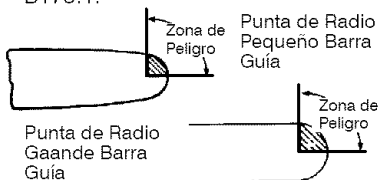

- Las Cadenas Minimizadoras de Reculadas han satisfecho los requisitos de rendimiento del ANSI B175.1 (Requisitos de Seguridad para las Sierras de Cadena a Gasolina) en pruebas con una muestra representativa de Sierras de cadena con desplaza-

miento de menos de 3,8 pulgadas, como se especifica en ANSI B175.1. Cadena Minimizadora de Reculadas

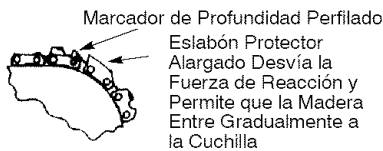

AVISO DE SEGURIDAD: El estar expuesto a las vibraciones a través del uso prolongado de herramientas de manos puede causar daños a los vasos sanguíneos o a los nervios de los dedos, las manos y las coyunturas en aquellas personas que tienen propensión a los trastornos de la circulación o a las hinchazones anormales. El uso prolongado en tiempo frío ha sido asociado con daños a los vasos sanguíneos de personas que por otra parte se encuentran en perfecto estado de salud. Si ocurren síntomas tales como el entumecimiento, el dolor, la falta de fuerza, los cambios, en el color o la textura de la piel o falta de sentido en los dedos, las manos o las muñecas, deje de usar la máquina inmediatamente y procure atención médica. Los sistemas de anti-vibración no garantizan que se eviten tales problemas. Los usuarios que hacen uso continuo y prolongando de las herramientas de fuerza deben fiscalizar atentamente su estado físico y el estado del aparato.

CONSTRUCCION DE DOBLE AISLAMIENTO

Este aparato tiene un doble aislamiento para ayudar a proteger el mismo en contra de choques eléctricos. La construcción de doble aislamiento consiste en dos "capas" de aislamiento eléctrico en lugar de tener toma de tierra.

Herramientas y aparatos contruídos con el sistema de doble aislamiento no

han sido diseñados para que tomen tierra. No se ha provisto para esta máquina ningún medio para la toma de tierra, y no se deberán añadir medios para la toma de tierra a la misma. Como resultado, el cable de extensión usado con su aparato puede ser enchufado en cualquier tomacorriente eléctrico polarizado de 120 voltios.

Precauciones de seguridad deben ser observadas cuando se use cualquier herramienta eléctrica. El sistema de doble aislamiento sólo provee protección adicional en contra de accidentes causados por fallo interno de aislamiento eléctrico.

⚠️ ADVERTENCIA: Toda reparación eléctrica hecha a este aparato, incluyendo la cubierta, el interruptor, el motor, etc., debe ser diagnosticada y reparada por un personal de servicio cualificado. Las piezas de reemplazo en productos de doble aislamiento deberán ser idénticas a las piezas que se están reemplazando. Los aparatos de doble aislamiento, vienen marcados con las palabras DOBLE AISLAMIENTO o AISLADO DOBLEMENTE. El símbolo □ (cuadrado dentro de otro cuadrado) puede también aparecer en el aparato. De no permitir que sea el personal de servicio de Sears quien haga las reparaciones a este aparato, puede causar que la construcción de doble aislamiento se convierta ineficaz y resulten accidentes muy serios.

PATRONES: Este producto está enlistado por Underwriters Laboratories, Inc. de acuerdo con UL Standard 1662 y ANSI B175.1.

ANSI B175.1-2000 "Padrón Estadounidense Nacional para Herramientas de Fuerza - Sierra de Cadena A Gasolina - Requisitos de Seguridad"

GUARDE ESTA INSTRUCCIONES

MONTAJE

⚠️ ADVERTENCIA: Antes de usar la sierra de cadena, asegure todos los fijadores se encuentren bien ajustados.

CONTENIDO DE LA CAJA

Modelo 358.341161

- Sierra de Cadena (completamente)
- Barra Protector

Verifique que no haya piezas dañadas. No use piezas dañadas.

AVISO: Si necesita ayuda o encuentra piezas dañadas o piezas no incluidas en la caja, favor comunicarse al 1-800-235-5878.

MONTAJE

El aparato viene completamente armado y no hay necesidad de montaje.

CONOZCA SU APARATO

LEA ESTE MANUAL DEL USUARIO Y LAS REGLAS DE SEGURIDAD ANTES DE USAR LA SIERRA DE CADENA. Compare las ilustraciones con su aparato para familiarizarse con la ubicación de los varios controles y ajustes. Guarde este manual para uso futuro.

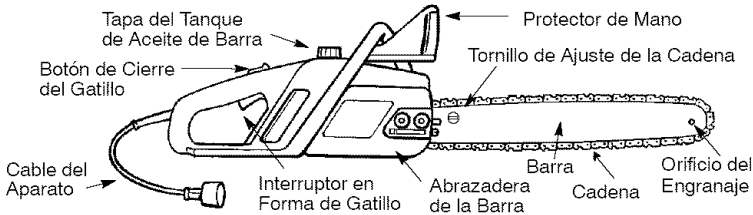

INTERRUPTOR EN FORMA DE GATILLO

EL INTERRUPTOR EN FORMA DE GATILLO es usado para poner en marcha el aparato. Oprima el interruptor en forma de gatillo para usar el aparato después de haber presionado el botón de seguridad hacia adelante. Suelte el gatillo para detener el motor.

BOTÓN DE CIERRE DEL GATILLO

EL BOTÓN DE CIERRE DEL GATILLO es un dispositivo de control diseñado para prevenir que el motor sea puesto en marcha de forma accidental. Cuando el usuario tiene agarrado el mango trasero en la posición normal de corte, el botón de seguridad puede ser presionado hacia adelante con el dedo pulgar, permitiendo que el dedo índice apriete el gatillo. No será necesario mantener el botón de cierre del gatillo oprimido una vez que el gatillo haya sido apretado.

TAPA DEL TANQUE DE ACEITE DE BARRA

LA TAPA DEL TANQUE DE ACEITE DE BARRA se usada para llenar el tanque de aceite de la barra.

TORNILLO DE AJUSTE DE LA CADENA

EL TORNILLO DE AJUSTE DE LA CADENA se usa para ajustar la tensión de la cadena.

CABLE DEL APARATO

EL CABLE DEL APARATO se usa para conectar la sierra de cadena a un cable de extensión aprobado.

TENSIÓN DE LA CADENA

ES normal que las cadenas nuevas se estiren durante los primeros 30 minutos de uso. Deberá verificarse la tensión de la cadena con frecuencia.

Reajuste la cadena después de cada 15 minutos de uso. Vea TENSIÓN DE LA CADENA en la sección de SERVICIOS Y AJUSTES.

INSTRUCCIONES DE USO

Use únicamente el suministro de voltaje que se especifica en el aparato.

SELECCION DEL CABLE DE EXTENSION

Hay cables de extensión disponibles en Sears para este aparato.

RECOMENDACIONES MINIMAS DE CALIBRE DEL CABLE			
Voltios	25 pies (7.67 M)	50 pies (15.24 M)	100 pies (30.48 M)
120	16 A.W.G.*	16 A.W.G.*	14 A.W.G.*

*Calibre de Cable Americano

ATE EL CABLE DE EXTENSION AL APARATO

Asegure el cable de extensión es conectados al cable del aparato eléctrico

según lo ilustracion para prevenir la desconexión de aparato.

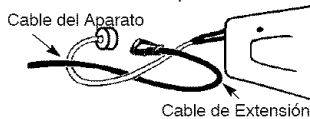

ANTES DE PONER EL MOTOR EN MARCHA

⚠️ ADVERTENCIA: Lea toda la información sobre la seguridad eléctrica en la sección de Reglas de Seguridad de este manual antes de comenzar. Si usted no entiende la información eléctrica de seguridad no procure utilizar su aparato. Busque la ayuda a quien que entiende la información o llame 1-800-235-5878.

ACEITE PARA BARRA Y PARA LA CADENA

La barra y la cadena requieren lubricación. El lubricado de la cadena provee lubricación continua a la cadena y a la barra guía. No se olvide de llenar el tanque de aceite para barra antes de cada uso. La falta de aceite arruinará la barra y la cadena rápidamente. El uso de demasiado poco aceite causará exceso de calentamiento que será detectable por el humo proveniente de la cadena y/o por la descoloración de la barra. Para obtener la máxima prolongación de vida de la barra y la cadena, recomendamos que use el aceite para barras de sierra de cadena de la marca Sears. Si el aceite Sears no está disponible, puede usarse un aceite SAE 30 de buena calidad hasta que pueda conseguir el aceite Sears. Use un embudo para llenar el tanque de aceite. Reponga la tapa del tanque de aceite firmemente. Verifique el nivel de aceite después de cada 15 minutos de uso.

PARA DETENER EL APARATO

- Suelte el interruptor en forma de gatillo.
- Si el motor no se detiene, desconecte el cable de extensión. No use el aparato hasta que sea reparado por un Centro de Servicio Sears.

PARA PONER EN MARCHA EL APARATO

1. Conecte la sierra al recurso de energía usando el cable de extensión del tamaño apropiado (vea SELECCIÓN DEL CABLE DE EXTENSIÓN en la sección USO).
2. Sostenga ambos mangos firmemente.
3. Presione y sostenga el botón de cierre del gatillo con el dedo pulgar de su mano derecha.
4. Oprima y sostenga el interruptor en forma de gatillo.

SUGERENCIAS PARA EL USO CORRECTO DEL APARATO

- Verifique la tensión de la cadena antes del primer uso y después de 1 minuto de funcionamiento. Vea TENSION DE LA CADENA en la sección de SERVICIO Y AJUSTES.
- Corte madera únicamente. No corte metal, plástico, ladrillos, cemento, u otros materiales de construcción que no sean de madera, etc.
- Detenga la sierra si la cadena toca cualquier objeto ajeno. Inspeccione la sierra y repare las piezas según la necesidad.

- Mantenga la cadena fuera de la suciedad, tierra y arena. La menor cantidad de suciedad desafilará las cadenas rápidamente e incrementará la posibilidad de reculadas.
- Corte varios troncos pequeños como práctica, usando la siguiente técnica, para "acostumbrarse" al manejo de la sierra, antes de empezar un proyecto de grandes dimensiones.
- Acelere el motor al máximo antes de empezar a cortar apretando el interruptor en forma de gatillo acelerador a fondo.
- Empezee el corte con el bastidor de la sierra apoyada contra el tronco.
- Mantenga el motor con el acelerador a fondo constantemente mientras corta.
- Suelte el interruptor en forma de gatillo inmediatamente al terminar de cortar, permitiendo que el motor se detenga.
- Mantenga el cable alejado de la zona de corte. Coloque el cable de manera que no se enrede con las ramas o cosas similares durante el corte.
- Para no perder el control cuando se haya completado el corte, no le ponga presión a la sierra al final del corte.
- Detenga el motor antes de apoyar la sierra al finalizar un corte.

TECNICAS PARA TUMBAR ARBOLES



ADVERTENCIA: Vea que no haya ramas rotas o muertas que podrían caerle encima mientras corta, causando heridas graves. No corte cerca de edificios ni cables eléctricos si no sabe la dirección de tumbado del árbol, ni de noche ya que no podrá ver bien, ni durante mal tiempo como lluvia, nieve, o vientos fuertes, etc. Si el árbol hace contacto con algún cable de línea de servicio público, la compañía de servicio público deberá ser notificada de inmediato.

- Planifique la operación de corte cuidadosamente por adelantado.
- Despeje el área de trabajo. Usted precisa un área despejada en todo el contorno del árbol donde pueda pisar con firmeza en todo momento.
- El usuario de la sierra de cadena deberá permanecer del lado cuesta arriba del terreno ya que es probable

que el árbol rodillo o se deslice cuesta abajo después de caer.

- Estudie las condiciones naturales que puedan causar que el árbol caiga en una dirección determinada; entre tales condiciones figuran:
 - La dirección y velocidad del viento.
 - El ángulo de inclinación del árbol. El ángulo de los árboles a veces no se nota debido al declive del terreno o a terreno desparejo. Use plana o cordel de sonda para determinar la dirección de la inclinación del árbol.
 - El árbol es más pesado o tiene más ramas de un lado.
 - Árboles y obstáculos en derredor.
- Verifique si hay porciones descompuestas o podridas. Si el tronco está podrido, puede partirse y caer sobre el usuario.
- Asegúrese de que haya suficiente espacio para la caída del árbol. Mantenga una distancia equivalente a dos veces y medio el largo del árbol que está cortando entre el árbol y la persona más cercana u otros objetos. El ruido puede impedir que se escuchen las advertencias gritadas.
- Retire la tierra, las piedras, la corteza suelta, los clavos, las grapas y el alambre que pueda haber en el árbol en el lugar del corte.

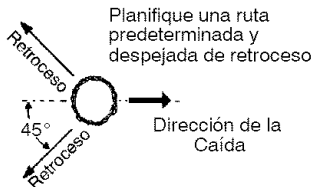

PARA TUMBAR ARBOLES GRANDES

(con diámetro de 15 cm (6 pulgadas) o más)

Se usa el método de corte de muesca para los árboles grandes. La muesca es un corte en el lado del árbol hacia el cual se desea que caiga. Después de hacer el corte de caída del lado opuesto, el árbol tendrá la tendencia de caer hacia el lado en que se ha hecho el corte de muesca.

AVISO: Si el árbol tiene raíces grandes de apoyo, retírelas antes de hacer la muesca. Si usó la sierra para quitar raíces grandes de apoyo, prevenir la cadena de entrar en contacto con la tierra esto le previene de perder el filo.

CORTE DE MUESCA Y TUMBADO DEL ARBOL

- Haga el corte de muesca cortando primero la parte superior de la muesca. Haga que el corte atraviese un tercio del diámetro del tronco. Luego complete el corte de muesca cortando la parte de abajo de la muesca. Vea la ilustración. Una vez completa el corte de muesca, retire la cuña de madera del árbol.

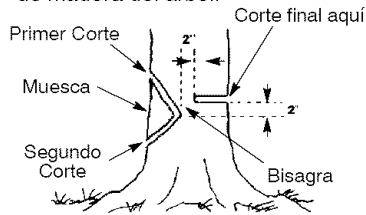

- Después de retirada la cuña de madera del muesca, del lado opuesto al corte de muesca haga el corte de tumbado. El corte de tumbado debe quedar a 5 cm (2 pulgadas) más arriba que la base del corte de muesca. Este procedimiento dejará suficiente madera sin cortar entre el corte de tumbado y la muesca para formar una bisagra. Esta bisagra ayudará a evitar que el árbol ciaga en la dirección equivocada.

La bisagra sostiene el árbol en el tocón y ayuda a controlar la caída.

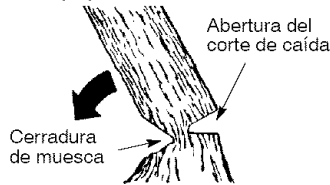

AVISO: Antes de completar el tumbado, use cuñas para abrir el corte, si sea necesario, para controlar la dirección de la caída. Use cuñas de madera o de plástico, pero nunca de acero o de hierro, para evitar que la sierra recule y para evitar daños a la cadena.

- Esté alerta a los indicios de que el árbol está por caer: los crujidos, el ensanchamiento del corte de caída o los movimientos de las ramas superiores.
- En el instante en que el árbol comienza a caer, detenga la sierra apóyela en el suelo y retroceda rápidamente por la trayectoria de retroceso prevista.
- NO corte los árboles parcialmente caídos con la sierra. Tome extrema precaución con los árboles parcial-

mente caídos que cuentan con un apoyo precario. Cuando el árbol no cae totalmente, ponga la sierra de lado y use un montacargas a cable, un aparejo de poleas o un tractor para bajarlo.

CORTE DE UN ARBOL TUMBADO (SECCIONAMIENTO)

El término seccionamiento significa cortar un árbol tumbado en secciones del largo deseado.

⚠ ADVERTENCIA: No se pare sobre el tronco que está siendo cortado. Cualquier parte del tronco puede rodar haciendo que el usuario pierda el equilibrio y el control. No se posiciónen cuesta abajo del tronco que está siendo cortado.

PUNTOS IMPORTANTES

- Corte únicamente un tronco a la vez.
- Corte con sumo cuidado la madera astillada. La sierra puede arrojar pedazos punteagudos y filosos hacia el usuario.
- Use un caballete para cortar troncos pequeños. Nunca permita que otra persona sostenga el tronco mientras usted corta, ni sostenga el tronco con la pierna o el pie.
- No corte en lugares donde haya troncos, ramas y raíces entrelazadas. Arrastre los troncos hasta un lugar despejado antes de corarlos, empezando por los troncos expuestos y la retirados.

TIPOS DE CORTE QUE SE USAN PARA EL SECCIONAMIENTO

⚠ ADVERTENCIA: Si la sierra queda apretada o atascada dentro del tronco, no intente sacarla a la fuerza. Puede perder el control de la sierra, causando heridas o daños al aparato. Pare la sierra, martille una cuña de plástico o de madera en el corte hasta que la sierra salga fácilmente. Ponga la sierra de nuevo en marcha y colóquela cuidadosamente de nuevo en el corte. Para evitar que la sierra recule y para evitar daños a la cadena, no use cuñas de metal. No intente poner en marcha la sierra de nuevo cuando está apretada o atascada en un tronco.

Use una cuña para sacar la sierra atascada.

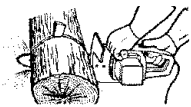

Apague la sierra y use una cuña de plástico o de madera para abrir el tajo.

Corte Descendiente empieza desde el lado superior del tronco con la parte de abajo de la sierra apoyada contra el tronco; haga una leve presión hacia abajo.

Corte ascendente

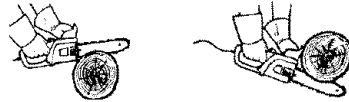

Corte Ascendente empieza desde el lado inferior del tronco con la parte de arriba de la sierra apoyada contra el tronco; haga una leve fuerza hacia arriba. Sujete la sierra firmemente para mantener el control. La sierra tendrá la tendencia de empujar al usuario hacia atrás.

⚠ ADVERTENCIA: Nunca invierta la sierra para hacer cortes ascendentes. No se podrá controlar la sierra de esta forma. Haga siempre el primer corte del lado del tronco que está bajo compresión. El lado de compresión del tronco es donde la presión del peso del tronco se concentra.

Primer corte del lado del tronco bajo compresión

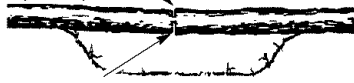

Segundo corte

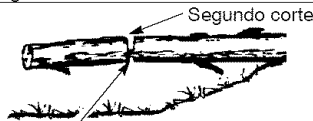

Segundo corte

Primer corte del lado del tronco bajo compresión

SECCIONAMIENTO SIN APOYO

- Haga el corte descendiente atravesando un tercio del diámetro del tronco.
- Haga rodar el tronco y termine con otro corte descendiente.
- Tenga cuidado con los troncos presionados de un lado para evitar que la sierra atascada. Vea la ilustración anterior para cortar troncos presionados de un lado.

SECCIONAMIENTO USANDO TRONCO O CABALLETE DE APOYO

- Recuerde que el primer corte siempre es del lado presionado del tronco. (Vea en la ilustración que sigue el primero y segundo corte.)
- El primer corte deberá extenderse 1/3 del diámetro del tronco.
- Termine con el segundo corte.

Usando un tronco como apoyo

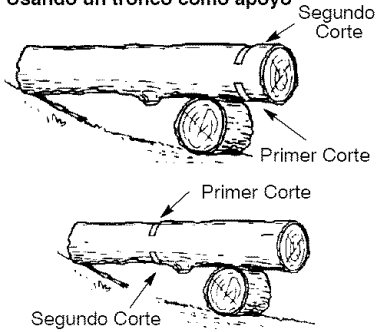

Usando un caballete como apoyo

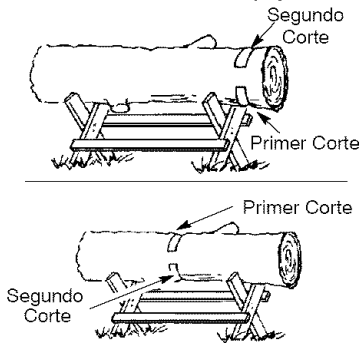

PARA CORTAR RAMAS Y PODAR

⚠ ADVERTENCIA: Esté alerta y tenga cuidado con los reculada. Cuando cortar ramas y podar, nunca permita que la cadena en movimiento toque ningún objeto en la punta de la barra guía. Permitir tal contacto puede causar graves heridas.

⚠ ADVERTENCIA: Nunca se suba a los árboles para cortar ramas ni para podar. No se pare sobre escaleras, plataformas, troncos ni en ninguna posición que pueda causar la pérdida del equilibrio o del control de la sierra.

PUNTOS IMPORTANTES

- Tenga cuidado con las ramas delgadas bajo presión. El material de poco diámetro puede enredarse en la cadena, dando un latigazo al usuario o haciendo que pierda el equilibrio. Use extremo cuidado al cortar ramas pequeñas.
- Esté alerta contra los rebotes de ramas dobladas o bajo presión. Evite

ser golpeado por la rama o la sierra cuando se suelte la tensión en las fibras de la madera.

- Despeje frecuentemente las ramas acumuladas para no le hagan tropezar.

PARA CORTAR RAMAS

- Corte las ramas del árbol únicamente después de que se lo haya tumbado.
- Deje las ramas más gruesas debajo del árbol tumbado para que apoyen el árbol mientras usted trabaja.
- Empiece por la base del árbol tumbado y vaya trabajando hacia el tope, cortando las ramas. Corte las ramas pequeñas con uno corte.
- Mantenga el tronco del árbol entre usted y la cadena.
- Retire las ramas más grandes con la técnica de un tercio y dos tercios descrita en la sección de SECCIONAMIENTO SIN APOYO.
- Use siempre un corte descendiente para cortar ramas pequeñas y ramas que cuelgan libremente. Los cortes ascendientes podrían hacer que las ramas caigan y apreten la sierra.

PARA PODAR

⚠ ADVERTENCIA: Poda únicamente las ramas que se encuentren a la altura del hombro o más abajo. No corte las ramas que se encuentren más arriba de sus hombros. Busque una persona profesional para que efectúe este tipo de trabajo.

- Haga el primer corte en forma ascendiente atravesando $\frac{1}{3}$ del diámetro de la rama. Este corte hará que el rama cede y caiga fácilmente en el segundo corte.
- Siguiente haga que el segundo corte un corte descendiente **atravesando completamente la rama.**
- Finalice la maniobra de podar dando un corte de manera que el tocón de la rama sobresalga de 3 a 5 cm (1 a 2 pulgadas) desde el tronco del árbol.

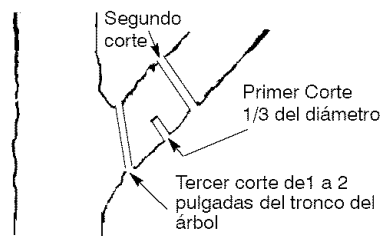

MANTENIMIENTO

RESPONSABILIDADES DEL USUARIO

⚠ ADVERTENCIA: Desconecte del recurso de energía antes de dar mantenimiento a este aparato.

Anote las fechas al completar el servicio de rutina	Antes de Usar	Después de Usar	Cada 15 minutos	Fechas de Servicio
Verifique que no haya piezas dañadas/gastadas	✓			
Verifique que no haya fijadores/piezas sueltas	✓			
Verifique la tensión de la cadena	✓			
Verifique el filo de la cadena	✓			
Inspeccione la barra guía	✓			
Verifique el nivel del aceite para barra y cadena	✓		✓	
Añada lubricante al orificio del engranaje		✓		
Inspeccione y limpie el aparato y las placas		✓		
Limpie el ranura de la barra		✓		

RECOMENDACIONES GENERALES

La garantía de este aparato no cubre los artículos que han sido sometidos al abuso o a la negligencia por parte del usuario. Para poder recibir el valor total de la garantía, el usuario deberá hacer el mantenimiento tal y como se indica en este manual. Hará falta hacer varios ajustes periódicos para mantener el aparato adecuadamente. El mantenimiento incorrecto puede causar daños al aparato y posibles accidentes al usuario o a espectadores.

VERIFIQUE QUE NO HAYA PIEZAS DAÑADAS O GASTADAS

Entre en contacto con el Centro de Servicio Sears para el reemplazo de piezas dañadas o desgastadas.

AVISO: Es normal que aparezca una pequeña cantidad de aceite debajo de la sierra después de que el motor se detiene. No confunda esto con pérdidas de aceite en el tanque.

- Interruptor en forma de Gatillo – Asegúrese de que el interruptor en forma de gatillo esté funcionando correctamente primero oprimiéndolo y luego sosteniéndolo. Asegúrese de que el motor se ponga en marcha y se detenga.
- Tanque de Aceite – Deje de usar la sierra de cadena si hay señales de daños o fugas en el tanque del aceite.

- Cable de Aparato- Deje de usar de la sierra de cadena si hay señales de que este se encuentra dañado o gastado.

VERIFIQUE QUE NO HAYA FIJADORES O PIEZAS SUELTAS

- Tuercas de la Abrazadera de la Barra
- Cadena
- Tornillo Ajustador de la Barra

VERIFIQUE LA TENSION DE LA CADENA

⚠ ADVERTENCIA: Use guantes protectores al manejar la cadena. La cadena tiene filo y podría causarle graves cortaduras, aun cuando ésta no se encuentre en movimiento. La tensión de la cadena es muy importante. Estiramientos de la cadena durante uso. Esto es especialmente verdad durante los tiempos primeros que usted utiliza la sierra. Controle siempre la tensión de la cadena cada vez que usted utiliza su sierra.

1. Desconecte el aparato del recurso de energía.
2. Usando el destornillador, para mover la cadena alrededor de la barra guía para asegurarse de que la cadena no se haya enroscado. La cadena deberá moverse libremente.

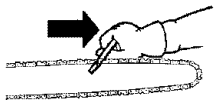

3. Afloje las tuercas de la abrazadera de la barra hasta que pueden como si las hubiera ajustado con los dedos.
4. Gire el tornillo de ajuste hacia la derecha (en el sentido del reloj) hasta entra en contacto con solidamente el fondo del riel de la barra guía.

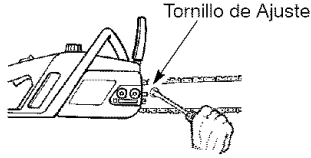

5. Usando el destornillador, haga girar la cadena alrededor de la barra guía para asegurarse de que todos los eslabones se encuentren dentro de la ranuras de la barra.
6. Levante la punta de la barra guía para asegurarse que ninguna parte de la cadena se encuentre floja o cuelgue. Suelte la punta de la barra, entonces gire el tornillo de ajuste hacia la derecha (en el sentido del reloj) hasta que la cadena quede tirante.
7. Manteniendo la punta de la barra levantada, ajuste las tuercas de la abrazadera de la barra con una llave.
8. Usando el destornillador, para mover la cadena alrededor de la barra guía.
9. Si no puede hacer rotar la cadena, está demasiado ajustada. Afloje levemente las tuercas de la abrazadera de la barra y afloje cadena dar vuelta el tornillo de ajuste hacia la izquierda (en contra del sentido del reloj). Vuelva a ajustar las tuercas de la abrazadera de la barra.
10. Si la cadena se encuentra demasiado floja, colgará por debajo de la barra guía. NO USE la sierra si la cadena se encuentra floja.

⚠ ADVERTENCIA: Si la sierra se funciona con un cadena floja, la cadena podría saltar de la barra y resultado en accidentes muy graves.
VERIFIQUE SI LA CADENA SE ENCUENTRA AFILADA
 Las cadenas afiladas producen trocitos de madera al cortar. Las cadenas

desafiladas, por otra parte, producen polvo de aserrín y cortan lentamente. Vea AFILACION DE LA CADENA en la sección SERVICIO Y AJUSTES.

INSPECCIONE LA BARRA GUIA

Condiciones que requieren que se haga mantenimiento a la barra:

- La sierra corta para un lado o en ángulo.
- Har que forzar la sierra para que atravesase el corte.
- Cantidad inadecuada de lubricante en la barra y en la cadena.

Verifique la condición de la barra guía cada vez que afile la cadena. Las barras gastadas dañan la cadena y tornan difícil el trabajo de cortar.

Después de usar, desconecte el aparato del recurso de energía. Luego, limpie todo el aserrín y cualquier otro escombros de la ranura de la barra y del orificio del engranaje.

Para mantener la barra guía:

- Desconecte la sierra de cadena del recurso de energía.
- Afloje y retire las tuercas de la abrazadera de la barra y el abrazadera de la barra. Retire la barra y la cadena del aparato.
- Limpie los orificios del aceite y el ranura de la barra después de cada 5 horas de la operación.



- Añada lubricante al orificio del engranaje después de cada uso.
- Los rieles de la barra desarrollan protuberancias al gastarse. Sáque-las con una lima plana.
- Si la superficie superior del riel está desnivelada, use una lima plana para restaurar la forma cuadrada.

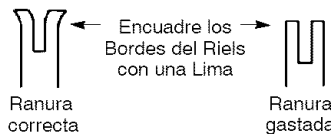

Cambie la barra si la ranura está gastada, si la barra está torcida o resquebrajada o si hay calentamiento excesivo o formación de protuberancias en los rieles. Si es necesario cambiar la barra, entre en contacto con el Centro de Servicio Sears.

LUBRICACION

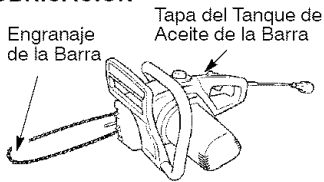

- Verifique el nivel del aceite para barra y la cadena antes de usar y cada 15 minutos mientras que usa la sierra. Vea ACEITE PARA BARRA Y LA CADENA en la sección USO.

- Añada lubricante al orificio del engranaje después de cada uso.

INSPECCION Y LIMPIE EL APARATO Y LAS PLACAS

- Después de que cada uso, inspeccione la aparato completa para saber si hay piezas flojas o dañadas. Limpie el aparato y las placas usando un trapo húmedo con detergente suave.
- Seque el aparato con un trapo limpio y seco.

SERVICIO Y AJUSTES

AFILACION DE LA CADENA

El afilar de la cadena requiere herramientas especiales. Estas herramientas se pueden comprar en Sears o usted puede llevar la cadena a un especialista en afilación.

⚠ ADVERTENCIA: Evite poner en marcha el motor de forma accidental. Siempre desconecte la sierra del recurso de energía cuando vaya a instalar la barra y/o la cadena.

REEMPLAZO DE LA CADENA

⚠ ADVERTENCIA: Use guantes protectores para tocar la cadena. La cadena tiene filo y puede cortar aún no estando en movimiento. Es normal que las cadenas nuevas se estiren durante los primeros 30 minutos de uso. Será por lo tanto necesario verificar la tensión de la cadena frecuentemente y ajustar la tensión según sea necesario. Vea TENSION DE LA CADENA en la sección de MANTENIMIENTO.

Cambie la cadena usada cuando esté gastada o dañada. Use exclusivamente la cadena de repuesto Minimizadora de Reculadas que se especifica en la lista de repuestos para reparaciones. la cadena y barra de repuesto correctas también se especifican en una etiqueta ubicada en la sierra de cadena. El cadena debe conformar con requisitos de funcionamiento de reculada de ANSI B175.1 cuando está probado con esta sierra. Entre en contacto con el Centro de Servicio de Sears para cambiar y afilar las cuchillas individuales de la cadena.

PARA REEMPLAZAR LA CADENA:

1. Desconecte la sierra de cadena del recurso de energía.
2. Retire las tuercas de la abrazadera de la barra.
3. Retire la abrazadera de la barra.

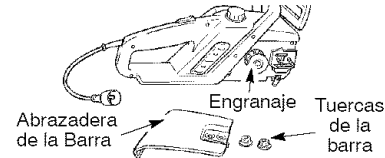

4. Gire el tornillo de ajuste en la barra hacia la izquierda (en contra del sentido del reloj) para mover el piñón de tensión tan lejos como se posible en dirección hacia la parte delantera de la barra.

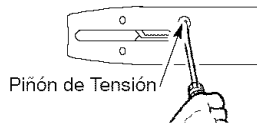

5. Haga deslizar la barra por detrás del engranaje hasta que la barra se detenga al tocar el engranaje.
6. Retire la cadena usada.
7. Retire muy cuidadosamente la nueva cadena del paquete. Sostenga la cadena con los eslabones de impulsión orientados como se ve en la ilustración.

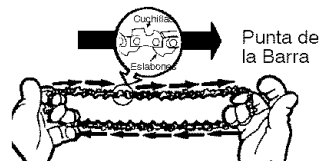

LAS CUCHILLAS DEBERAN APUNTAR EN DIRECCION A LA ROTACION

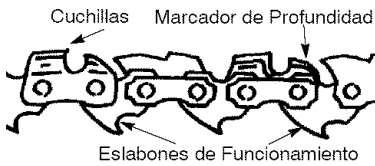

8. Coloque la cadena alrededor del engranaje y fije los eslabones de propulsión en la ranura y entre los dientes de la engranaje en la punta de la barra guía.

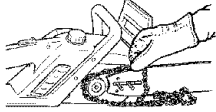

9. Tire la barra hacia adelante hasta que la cadena quede tirante en la ranura de la barra. Asegure todas las eslabones de propulsión están en el ranura de la barra.
10. Instale el abrazadera de la barra.
11. Instale las tuercas de la abrazadera de la barra; el dedo aprieta solamente. No apriete para fomentar

para ahora. Vaya a AJUSTE DE LA CADENA.

AJUSTE DE LA CADENA

Vea TENSIÓN DE LA CADENA en la sección de MANTENIMIENTO.

PIEZAS DE SERVICIO AL CLIENTE

⚠ ADVERTENCIA: El uso de cualquier otro accesorio puede presentar riesgo de accidente al usuario.

PIEZA DE REPUESTO	Nº DE PIEZA
Tuercas Hexagonales	530015917
Tapa del Aceite	530053072
Captador de Cadena	530029850
Tornillo de captador de la cadena	530016269
Lima (5/32" diámetro)	
Paquete de Dos	71-36524
Lima asidero	71-36565
Herramienta de medidor de la profundidad	71-36557
Cadena de 16" Xtra GUARD®	71-3629
Barra Guía de 16" Lo-Kick®	71-36596
Lubricante de Barra y Cadena 1 cuarto gl.	71-36556
Lubricante de Barra y Cadena 1 galón	71-36554

ALMACENAJE

⚠ ADVERTENCIA: Realice los siguientes pasos después de cada uso:

- Deje que el motor se enfríe antes de guardarlo o transportarlo.
- Guarde la sierra y el cable de extensión en un lugar bien ventilado.
- Guarde el aparato con todos los protectores en su lugar y coloque el aparato de modo que las piezas con filo no puedan causar heridas por accidente.
- Guarde el aparato en un lugar seguro y completamente fuera del alcance de los niños.

ESTACIONAL ALMACENAJE

Prepare el aparato al final de la temporada o si no lo va a usar por 30 días o más.

Si va a guardar el aparato durante un periodo largo:

- Limpie la sierra a conciencia antes del almacenaje.
- Almacéne en un lugar limpio y seco.
- Aplique una pequeña cantidad de aceite a las superficies externas metálicas y a la barra guía.
- Lubrique la cadena y envuélvala en papel grueso o en tela.

TABLA DIAGNOSTICA

⚠ ADVERTENCIA: Siempre apague el aparato y desconecte del recurso de energía antes de hacer cualquiera de las reparaciones recomendadas a continuación excepto reparaciones que requieran que el aparato funcione.

PROMBLEMA	CAUSA	SOLUCION
La cadena no se mueve al oprimir el interruptor en forma de gatillo.	<ol style="list-style-type: none"> 1. La cadena está incorrectamente tensionada. 2. Los rieles de la barra están apretados. 3. Falla en el interruptor en forma de gatillo. 4. Cortacircuitos apagado/fusible quemado. 	<ol style="list-style-type: none"> 1. Vea "Tensión de la Cadena" en la sección Mantenimiento. 2. Repara o reemplace. 3. Entre en contacto con el Servicio Sears. 4. Reajuste el cortacircuitos o reemplace el fusible.
La cadena golpetea o corta despa-rejo.	<ol style="list-style-type: none"> 1. La cadena está incorrectamente tensionada. 2. Las cuchillas están dañadas. 3. La cadena está gastada. 4. Las cuchillas están desafiladas o mal afiladas o los medidores de profundidad están muy altos. 5. Engranaje desgastada. 	<ol style="list-style-type: none"> 1. Vea "Tensión de la Cadena" en la sección Mantenimiento. 2. Entre en contacto con el Servicio Sears. 3. Afile o cambie la cadena. 4. Vea "Afilación de la Cadena" en la sección Servicio y Ajustes. 5. Entre en contacto con el Servicio Sears.
Parada del cadena dentro del corte.	<ol style="list-style-type: none"> 1. La parte de arriba de las cuchillas no están planas. 2. La barra tiene protuberancias o está torcida o los rieles están desparejos. 	<ol style="list-style-type: none"> 1. Vea "Afilación de la Cadena" en la sección Servicio y Ajustes. 2. Repara o reemplace la barra guía.
Insuficien-cia de aceite para lubricar la barra y ca-dena.	<ol style="list-style-type: none"> 1. El tanque de aceite está vacío. 2. La salida de aceite está tapado. 3. El orificio para aceite en la barra está tapado. 	<ol style="list-style-type: none"> 1. Llene el tanque de aceite. 2. Entre en contacto con el Servicio Sears. 3. Saque la barra y límpiela.
La cadena corta en ángulo.	<ol style="list-style-type: none"> 1. La cuchillas están dañadas por un lado. 2. Cadena no esta afilada. 3. Barra guía esta doblada o desgastada. 	<ol style="list-style-type: none"> 1. Vea "Afilación de la Cadena" en la sección Servicio y Ajustes. 2. Vea "Afilación de la Cadena" en la sección Servicio y Ajustes. 3. Reemplace la barra guía.

Si acontecen situaciones no previstas en este manual, actue con cautela y use buen criterio. Si necesita ayuda, entre en contacto con el Centro de Servicio Sears o llame al TELEFONO DE AYUDA AL CONSUMIDOR al 1-800-235-5878.