

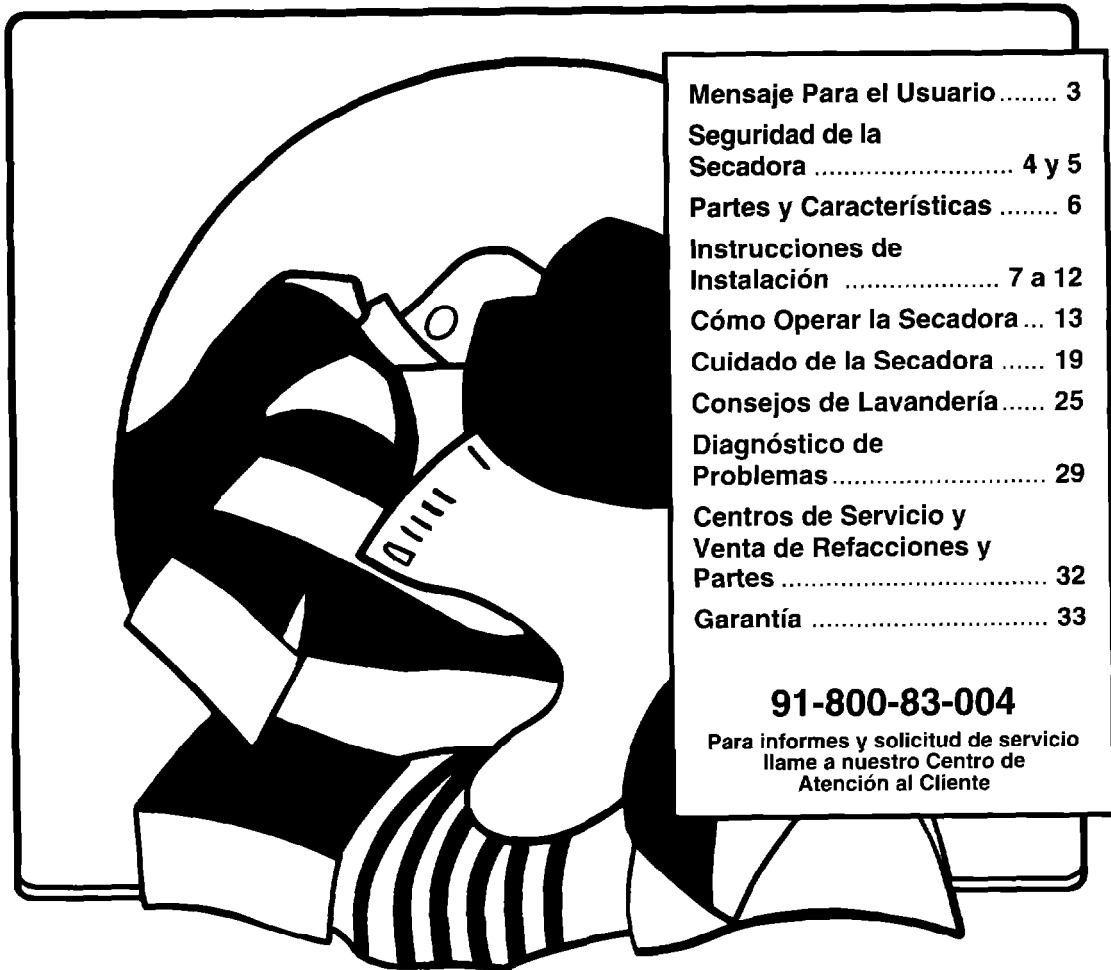

**M A N U A L D E**

# Instalación, Uso Y Cuidado



Mensaje Para el Usuario .....	3
Seguridad de la Secadora .....	4 y 5
Partes y Características .....	6
Instrucciones de Instalación .....	7 a 12
Cómo Operar la Secadora ...	13
Cuidado de la Secadora .....	19
Consejos de Lavandería .....	25
Diagnóstico de Problemas .....	29
Centros de Servicio y Venta de Refacciones y Partes .....	32
Garantía .....	33

**91-800-83-004**

Para informes y solicitud de servicio  
llame a nuestro Centro de  
Atención al Cliente

**SECADORA A GAS**

# Secadora a Gas



**Modelo: RGS7648**

## **Importador**

VITROMATIC COMERCIAL, S.A. DE C.V.  
Av. San Nicolás 2121 Nte.  
Col. 1o. de Mayo, C.P. 64550  
Monterrey, N.L., MEXICO  
Tel. (lada 918) 329-22-00

## **Exportador**

WHIRLPOOL CORPORATION  
Benton Harbor, Mich.  
U.S.A.

## **Especificaciones Técnicas**

- Potencia nominal: 450 W
- Frecuencia de operación: 60 Hz
- Tensión de alimentación: 127 V~

# Mensaje Para el Usuario

## **Agradecemos la compra de un electrodoméstico ROPER\*.**

Los aparatos ROPER le dan mayor funcionalidad a su hogar. Para asegurar que la secadora funcione por muchos años sin problemas, hemos diseñado este Manual de Instalación, Uso y Cuidado. Contiene información valiosa acerca de cómo operar y cuidar de su secadora correcta y seguramente. Por favor léalo con cuidado.

## **Por favor anote la siguiente información.**

Siempre que llame para solicitar servicio de la secadora, necesitará saber el modelo y número de serie completo. Esta información se encuentra en la placa ubicada en el marco de la puerta (ver el diagrama de partes en la página 6).

Por favor registre la fecha de compra de la secadora, así mismo el nombre del distribuidor, dirección y teléfono.

Modelo \_\_\_\_\_

Número de serie \_\_\_\_\_

Fecha de compra \_\_\_\_\_

Nombre del distribuidor \_\_\_\_\_

Dirección del distribuidor \_\_\_\_\_

Teléfono del distribuidor \_\_\_\_\_

**Guarde este manual y la nota de compra juntos, en un lugar seguro para referencia futura.**

**Las llamadas al número telefónico  
de nuestro Centro de Atención al  
Cliente son gratis.**

**91-800-83-004**

# Seguridad de la Secadora

## **Su seguridad es importante para nosotros.**

Este manual contiene avisos y símbolos de seguridad. Por favor dé una atención especial a estos símbolos y siga todas las instrucciones. Aquí es una breve explicación del uso del símbolo.



Este símbolo lo alertará para evitar peligros como incendio, choque eléctrico u otras lesiones.

**IMPORTANTE:** Para su seguridad, siga la información que contiene este manual para reducir al mínimo el riesgo de incendio o explosión, o evitar daños a la propiedad, lesiones personales o pérdida de la vida.

- No almacene ni use gasolina, o cualquier otro vapor o líquido inflamable cerca de la secadora o de cualquier otro aparato electrodoméstico.
- **QUE HACER SI HUELE A GAS:**
  - No intente encender ningún tipo de aparato electrodoméstico.
  - No toque ningún interruptor de electricidad; no use ningún teléfono en su casa o edificio.
  - Desaloje la habitación, casa o edificio.
  - Llame inmediatamente a la compañía de gas del teléfono de un vecino. Siga las instrucciones de la compañía de gas.
  - Si no puede comunicarse con la compañía de gas, llame a los bomberos.
- La instalación y el servicio deben llevarse a cabo por un técnico calificado, una agencia de servicio autorizada o la compañía de gas.

## INSTRUCCIONES IMPORTANTES DE SEGURIDAD

**ADVERTENCIA** – Para reducir el riesgo de incendio, choque eléctrico o daño a personas durante el uso de la secadora, siga las precauciones básicas, incluyendo las siguientes:

- Lea todas las instrucciones antes de usar la secadora.
- No seque artículos que hayan sido previamente limpiados, lavados, empapados o manchados con gasolina, solventes para limpieza en seco u otras sustancias inflamables o explosivas ya que expelen vapores que podrían encenderse o explotar.
- No permita que los niños jueguen encima o dentro de la secadora. Es necesario vigilar a los niños cuando se esté usando la secadora cerca de ellos.
- Antes de retirar del uso o deshacerse de la secadora, retire la puerta del compartimiento de secado.
- No introduzca las manos dentro de la secadora si el tambor está en movimiento.
- No instale ni almacene la secadora en un lugar donde esté expuesta a la intemperie.
- No interfiera con los controles.
- No repare ni reemplace ninguna parte de la secadora, ni intente darle servicio a menos que sea recomendado específicamente en este Manual de Instalación, Uso y Cuidado o en publicaciones de instrucciones de reparación para usuarios que usted entienda y que esté calificado para llevar a cabo.
- No use suavizantes de telas u otros productos para eliminar la estática eléctrica a menos que sea recomendado por el fabricante del suavizante de tela o del producto.
- No use calor para secar artículos con hule espuma u otros materiales con textura de hule similar.
- Limpie el filtro de pelusa antes o después de cada carga.
- Mantenga libre de la acumulación de pelusa, polvo y mugre el área alrededor del sistema de escape y las cerca de él.
- El interior de la secadora y el ducto de escape deben ser limpiados por un técnico calificado.
- Vea las Instrucciones de Instalación para los requisitos de conexión a tierra.

– **GUARDE ESTAS INSTRUCCIONES** –

# Partes y Características

A continuación se detallan las partes y características de la secadora. Familiarícese con ellas antes de usarla. Se incluyen los números de página junto a algunas de las características. Refiérase a esas páginas para mayor información.

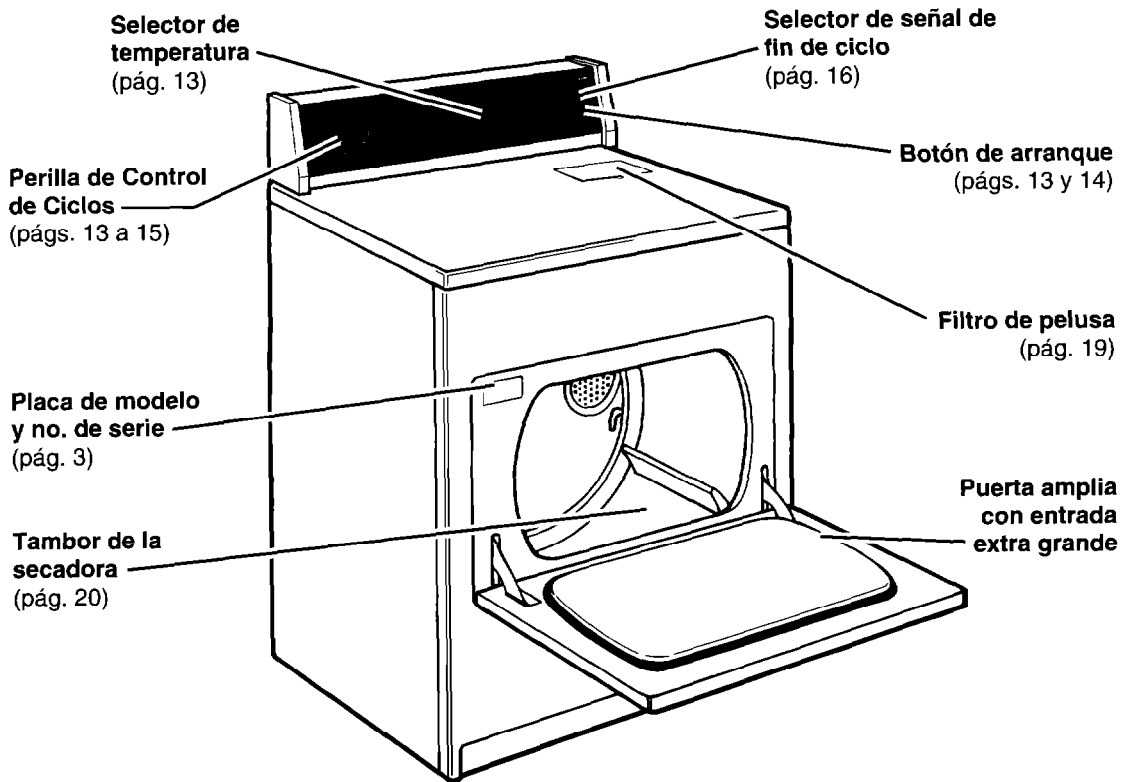

## Otros dispositivos que tiene su secadora:

Función WRINKLE PREVENT\* (pág. 15)  
Luz del tambor (pág. 21)

## Tablero de Control



# Instrucciones de Instalación

## Requisitos del suministro de gas

### ⚠ ADVERTENCIA



#### Peligro de Explosión

Use un tubo flexible nuevo de suministro de gas.

No seguir esta instrucción puede ocasionar la muerte, explosión, incendio o quemaduras.

#### NOTAS:

- La secadora debe estar conectada a un suministro de gas regulado.
- Antes de instalar la secadora, asegúrese que una persona calificada revise la presión del gas. El suministro de gas no debe exceder una presión de 3,2 kPa.

### ⚠ ADVERTENCIA



#### Peligro de Explosión

Mantenga los materiales y vapores inflamables lejos de la secadora.

Coloque la secadora a un mínimo de 46 cm sobre el piso para la instalación en un garaje.

No seguir estas instrucciones puede ocasionar la muerte, explosión, incendio o quemaduras.

**Apoyo:** El piso debe ser lo suficientemente resistente para soportar un peso de 80 kg de la secadora.

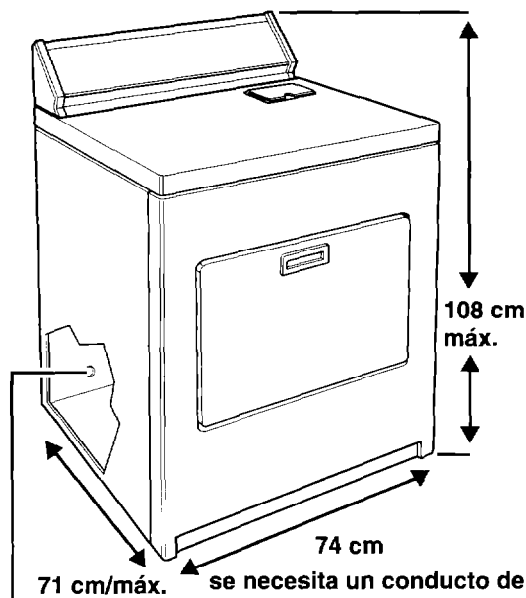

conexión de tubo de entrada del quemador de gas en la parte posterior de la secadora.

se necesita un conducto de escape metálico de 10 cm.

**Nivel del piso:** Un declive máximo de 2,5 cm debajo de **toda** la secadora.

Esta secadora está equipada para uso con GAS NATURAL. Está diseñada para usarse con gases de baja presión (propano o butano) con la conversión adecuada. No trate de convertir la máquina para usarse con un gas diferente del gas especificado en la placa del modelo, sin consultar al proveedor de servicios de gas. **La conversión debe ser hecha por un técnico de servicio calificado. Los números de las piezas del equipo de conversión de gas se encuentran en la base de la válvula de gas del quemador.**

continúa en la siguiente página

# INSTRUCCIONES DE INSTALACIÓN

Si necesita reparación, siga las instrucciones correspondientes.

## ⚠ ADVERTENCIA



### Peligro de Choque Eléctrico

Desconecte el suministro de energía antes de dar mantenimiento.

Vuelva a colocar todos los paneles antes de hacer funcionar.

No seguir estas instrucciones puede ocasionar la muerte o choque eléctrico.

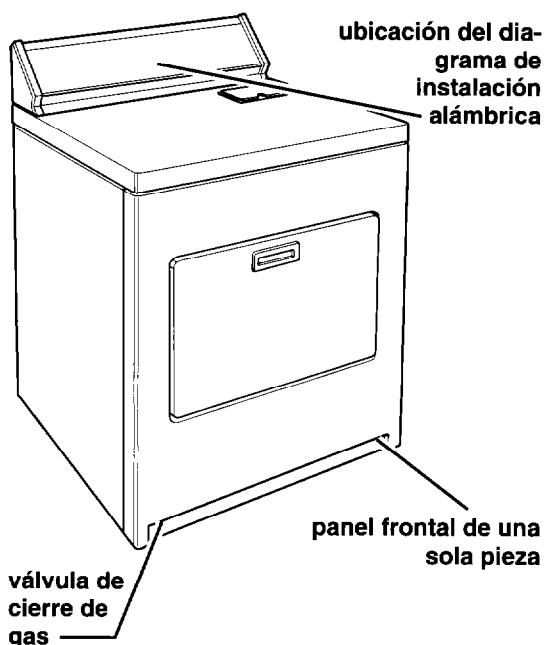

La válvula de cierre de gas de la secadora se encuentra detrás del panel frontal.

El diagrama eléctrico se encuentra en el interior de la consola.

**Únicamente un técnico de servicio calificado puede realizar lo siguiente:**

1. Desconecte el suministro eléctrico.
2. Retire el filtro de pelusa y apártelo.
3. Retire los dos tornillos del área del filtro de pelusa.
4. Sostenga las esquinas superiores de la cubierta y jale hacia adelante y hacia arriba (la cubierta tiene bisagras en la parte posterior).
5. Quite dos tornillos de las pestañas del panel frontal. Levante el panel frontal.
6. Quite los cables de la puerta, y aparte el panel frontal.
7. Vuelva a ensamblar en el orden inverso.

**NOTA:** Los cables de la puerta no deben tocar el tambor.



1. Desconecte el suministro eléctrico.
2. Inserte un desarmador de hoja plana entre la parte frontal y el panel de acceso inferior, desde cada lado. Empuje hacia abajo los broches de retención y tire hacia adelante el panel de acceso inferior. El panel de acceso inferior está articulado con bisagras en el fondo.
3. Cierre el panel de acceso inferior.

## Requisitos de escape

### NOTAS:

- No use tubos metálicos con un diámetro menor a 10 cm.
- No use chimeneas de escape con seguros magnéticos.
- Asegúrese que el sistema de escape no sea más largo de lo especificado. Los sistemas de escape más largos de lo especificado:
  - acumulan pelusa
  - reducen la vida útil de la secadora
  - reducen el rendimiento, aumentando el tiempo de secado y la energía utilizada.
- No instale el escape hacia una chimenea, ducto de aire frío, espacio en un desván o cualquier ducto usado para ventilación.
- Limpie el sistema de escape cada dos años.
- No instale el tubo flexible en paredes, techos o pisos en espacios encerrados.

## ⚠ ADVERTENCIA



### Peligro de Incendio

Use un ducto de escape de metal pesado.

No use un ducto de escape de plástico.

No use un ducto de escape de aluminio.

No seguir estas instrucciones puede ocasionar la muerte o incendio.

### Posición “abierta” y “cerrada” de la válvula de cierre de gas

válvula de cierre de gas en posición “cerrada”

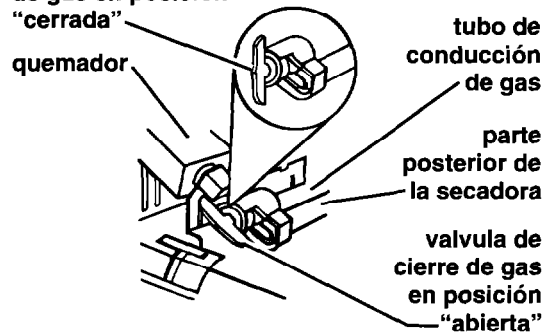

# INSTRUCCIONES DE INSTALACIÓN

## ⚠️ ADVERTENCIA



### Peligro de Incendio

**Se deben ventilar todas las secadoras a gas al aire libre.**

**No seguir esta instrucción puede ocasionar la muerte o incendio.**

Si va a usar el sistema de escape ya instalado, limpie la pelusa de todo el ducto. Asegúrese de que la chimenea de escape no esté tapada con pelusa.

Reemplace el ducto de escape plástico por un tubo de metal rígido o flexible.

**Use cinta de aislar** para sellar todas las uniones.

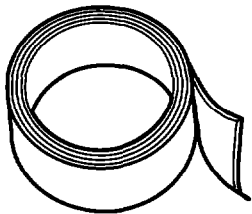

Se recomienda usar **tubo de metal rígido de 10 cm**. Planifique la instalación para usar el menor número de codos y/o vueltas.

mejor

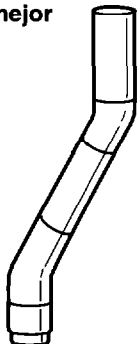

buena

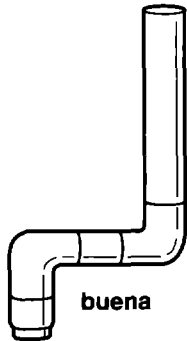

**El ducto flexible de metal debe estar completamente abierto para que pueda circular el aire por el escape.**

Permita el mayor espacio posible al usar codos. Doble el ducto gradualmente para evitar retorcimientos. Quite el exceso de wducto flexible para evitar secciones flojas o retorcimientos que puedan reducir la corriente de aire.

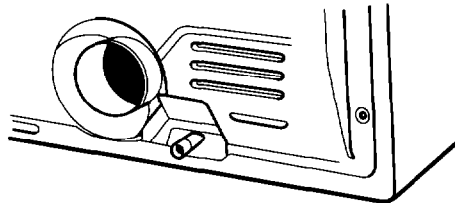

La salida de escape se encuentra en la parte posterior del fondo de la secadora.

**Los ductos flexibles de metal** deben estar totalmente extendidos y apoyados cuando la secadora se encuentre en su posición definitiva. No retuerza ni aplaste el ducto.

## Ahora inicie la instalación de la secadora en el área de lavar.

1. Si la secadora tiene cintas en las esquinas frontales, quite las cintas.

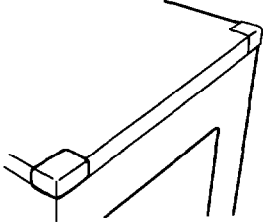

2. Abra la secadora y saque el manual y paquetes de piezas. Quite la parrilla de secado si la secadora la tiene. Saque todas las piezas de los paquetes plásticos. Asegúrese de que tenga cuatro patas niveladoras.

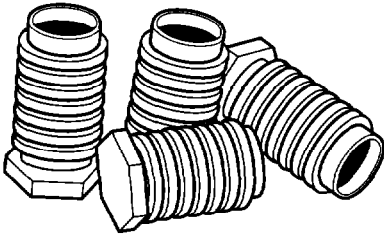

3. Tome dos de los esquineros de la caja de cartón y colóquelos en el piso detrás de la secadora.

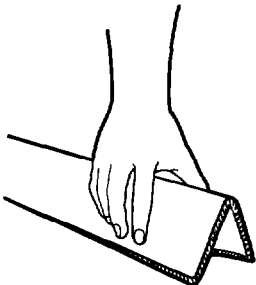

4. Sujete con firmeza el gabinete de la secadora y cuidadosamente acuéstela sobre los esquineros de cartón.

5. Con una de las patas en la mano, busque la marca en forma de diamante en las aristas, que indica hasta dónde debe ir la pata dentro del orificio. Comience a atornillar manualmente las patas en los orificios.

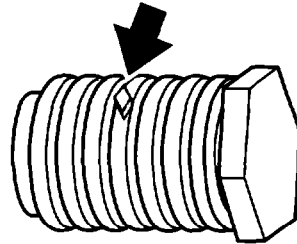

Use una llave de tuerca o una llave de casquillo de 2,5 cm para terminar de dar casquillo de 2,5 cm para terminar de dar vueltas a las patas hasta llegar a la marca en forma de diamante.

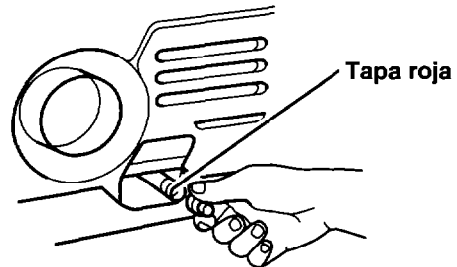

6. Mueva la secadora cerca de su lugar definitivo, dejando suficiente espacio para conectar el ducto de escape y el suministro de gas.
7. Quite la tapa roja del tubo de conducción de gas. Ponga la secadora en su posición definitiva.
8. Conecte el suministro de gas a la secadora. Use una válvula resistente a la acción del gas L.P. para conexiones de gas. Si se usa el tubo de metal flexible, asegúrese de que no tenga retorcimientos.

continúa en la siguiente página

# INSTRUCCIONES DE INSTALACIÓN

válvula de cierre en posición "abierta"

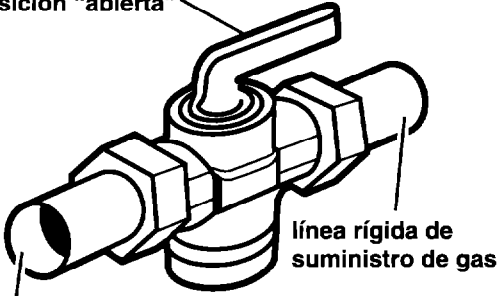

a la secadora

9. Ponga la válvula de cierre en el tubo de suministro de gas en posición "abierta".

**NOTA:** Para revisar todas las conexiones, cepille con una solución de agua y jabón (detergente líquido también funciona bien). Las burbujas indican una fuga. Corrija cualquier fuga que encuentre. Nunca revise las fugas con una llama.

10. Si aparece una fuga, cierre los controles de la válvula de gas y ajuste las conexiones. Luego revise nuevamente.
11. Conecte el cordón de suministro de energía al contacto de pared con tierra.
12. Con cuidado, deslice la secadora a su lugar definitivo. Asegúrese de que las patas fueron instaladas debidamente y que la secadora esté nivelada. La secadora debe nivelarse para evitar ruidos y proporcionar un buen secado.

## ⚠️ ADVERTENCIA



### Peligro de Choque Eléctrico

Conecte este aparato con conexión a tierra.

No use un cable eléctrico de extensión.

No seguir estas instrucciones puede ocasionar la muerte, incendio o choque eléctrico.

# Cómo Operar la Secadora

La información de esta sección le enseñará como usar la secadora eficientemente y con seguridad. Para información adicional sobre la clasificación, carga y secado de la mayoría de los tipos de prendas lea "Consejos de Lavandería" en la página 25.

**⚠ ADVERTENCIA**



**Peligro de Explosión**

Nunca coloque en la secadora artículos que estén humedecidos con gasolina o cualquier otro líquido inflamable.

Ninguna lavadora puede eliminar completamente el aceite.

No seque ningún artículo que haya tenido alguna vez cualquier tipo de aceite (incluyendo aceites de cocina).

No seguir estas instrucciones puede ocasionar la muerte, explosión o incendio.

## NOTAS:

- Su secadora debe ser ventilada al aire libre siempre.
- Asegúrese que su secadora esté propiamente instalada en una habitación bien ventilada, donde la temperatura sea más de 7°C (45°F).
- Asegúrese que su secadora esté nivelada en un piso que pueda soportar el peso.

## Iniciar el funcionamiento

1. Coloque la ropa en la secadora y cierre la puerta.



2. Gire la Perilla de Control de Ciclos al ciclo deseado. Para secar la mayoría de las cargas, utilice la Posición Automática de Energía Preferida (\*). Ver página 15.



3. Coloque el Selector de temperatura en la temperatura deseada (ver páginas 17 y 18).

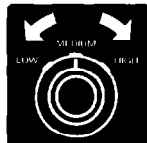

4. Oprima el botón de arranque (Push to Start).



**NOTA:** La secadora se detiene automáticamente cuando termina el ciclo.

## Cómo detener o reiniciar el funcionamiento

Usted puede detener la secadora en cualquier momento durante un ciclo.

### Para detener la secadora:

- Abra la puerta.

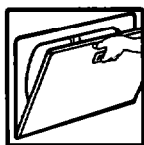

O

- Gire la Perilla de Control de Ciclos a Apagado (Off).

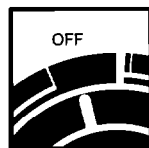

**NOTA:** La Perilla de Control de Ciclos debe señalar un área de Apagado (Off) cuando la secadora no está en uso.

### Para reiniciar el funcionamiento:

1. Cierre la puerta.
2. Seleccione un ciclo y temperatura nuevos (si se desea).
3. Oprima el botón de arranque.



## Selección de ciclos y tiempo

Las siguientes páginas describen los ciclos de la secadora. Refiérase a los cuadros de las páginas 15, 17 y 18 para seleccionar el ciclo.

### Principios de secado

- Siempre siga las direcciones de los rótulos de cuidados cuando estén disponibles.
  - Los últimos minutos de todos los ciclos se llevan a cabo sin calor para que sea más fácil de manejar la carga.
  - Para reducir las arrugas, retire la carga de la secadora tan pronto se detenga el movimiento. Esto es especialmente importante para telas de planchado permanente, tejido de punto, y telas sintéticas.
  - Secar la ropa en exceso puede causar encogimiento, estática, y daños a algunas telas.
- Refiérase a las páginas 25 a 28 para información acerca de:
    - seleccionar ropa para secado
    - elección de los tamaños de las cargas
    - consejos de secado
    - el uso de suavizantes de telas para secadora
    - ahorro de energía
    - secado de artículos de cuidado especial.

## Descripción de ciclos

### Ciclos automáticos (Auto-Sense Dry cycle)

Seque la mayoría de las cargas usando la Posición Automática de Energía Preferida (\*).

El ciclo automático se detiene cuando llega al secado elegido. La Perilla de Control de Ciclos no se moverá hasta que la carga esté casi seca. Después del enfriamiento (cool-down), la perilla automáticamente se corre al área de Apagado (Off) y se detiene el movimiento.

- Si la carga está más seca de lo deseado, la próxima vez que seque una carga similar seleccione una posición más cercana a Menos Seca (Less Dry).
- Si la carga no está suficientemente seca, complete el secado usando el ciclo cronometrado (Timed Dry). La próxima vez que seque una carga similar seleccione una posición más cercana a Muy Seca (Very Dry).
- El ciclo automático usa un control automático DRY-MISER\* que percibe la temperatura de escape y determina la sequedad de la carga.

### Ciclo cronometrado (Timed Dry cycle)

Use el ciclo cronometrado para completar el secado si algunas de las prendas están húmedas después del secado automático. El secado cronometrado también es útil para:

- Artículos delicados y pequeñas cargas que necesitan un tiempo corto de secado.
- Artículos voluminosos y cargas grandes que necesitan un tiempo largo de secado.

### Ciclo sin calor (No Heat/Fluff)

El ciclo sin calor no emplea calor. Use este ciclo sin calor para esponjar o secar con aire los siguientes artículos: ropa de cama, manteles de plástico, almohadas de espuma, zapatillas, etc. Ver página 18 para más información acerca del ciclo (No Heat/Fluff).

### Ciclo de secado húmedo (Damp Dry)

Use el ciclo de secado húmedo para secar artículos que se desea queden un poco húmedos o para aquellos que no necesitan un ciclo completo de secado. Dos ejemplos son algodones pesados, tales como mezclilla para que no queden duras o ropa de algodón que es más fácil de planchar cuando esté húmeda.

### Ciclo para desarrugar (WRINKLE FREE\*)

El ciclo para desarrugar quita las arrugas de la ropa guardada en valijas o cajones, o de la ropa que no se retiró de la secadora al concluir el ciclo. Tan pronto se detenga la secadora, doble los artículos o colóquelos en ganchos.

### Función WRINKLE PREVENT\*

Si no se retira la carga en cuanto se detenga la secadora, puede formarse arrugas. La función WRINKLE PREVENT mueve la carga sin el empleo de calor varias veces, durante 45 minutos después de concluir el ciclo. Este movimiento reubica y esponja la carga para evitar las arrugas. No hay que colocar la Perilla de Control de Ciclos en la función WRINKLE PREVENT. Si no se abre la puerta en los siguientes minutos después de concluir el ciclo, la función WRINKLE PREVENT inicia automáticamente para proteger la carga.

Cuando la función WRINKLE PREVENT está operando, una señal suena cada pocos minutos. La señal y el ciclo se detienen cuando se abre la puerta de la secadora.

## Selector de señal de fin de ciclo

Cuando concluye el ciclo, la secadora emite una señal audible. La señal es de ayuda cuando se estén secando tejidos de planchado permanente, sintéticos y otros artículos que deben retirarse de la secadora tan pronto se detenga.

**NOTA:** A menos que usted ponga el Selector en la posición de Apagado (Off), la señal de fin de ciclo emite un sonido al final del ciclo de secado.

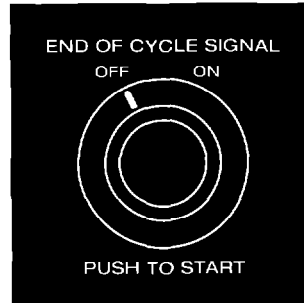



## Tabla de ciclos de secado

Use el siguiente cuadro de guía al hacer las selecciones de secado. El cuadro sugiere las temperaturas y tiempos de secado para las distintas cargas.

- La marca (✓) en el cuadro indica la temperatura recomendada. Si para algunos de los tipos de cargas se sugiere más de una temperatura, elija la más baja disponible en el selector.
- Siempre siga las instrucciones de secado de las etiquetas que vienen en las prendas.

### NOTAS:

- Use el ciclo automático para secar la mayoría de las cargas.

TIPO DE CARGA	CICLO AUTOMÁTICO (selección de temperatura)		CICLO CRONO- METRADO (minutos)
	Alta	Baja	
<b>ALGODONES Y ROPA BLANCA</b> <b>Extra pesada</b> Cubrecamas, forros de colchones, acolchados <b>Pesada</b> Toallas, mezclilla, pana, ropa de trabajo <b>Mediana</b> Sábanas, ropa interior de algodón, pañales <b>Ligera</b> Batas, organdí, ropa interior femenina	✓		70 a 80
	✓		50 a 60
	✓		40 a 50
		✓	20 a 30
<b>PLANCHADO PERMANENTE, SINTETICOS Y COMBINACIONES</b> <b>Pesada</b> Ropa de trabajo, chamarras, impermeables <b>Mediana</b> Camisas, ropa de deporte, sábanas, pantalones <b>Ligera</b> Ropa interior femenina, blusas, vestidos	✓		40 a 50
	✓		30 a 40
		✓	20 a 30
<b>TEJIDOS</b> <b>Pesada</b> Algodones, rayones, combinaciones, camisetas, pantalones y camisas <b>Mediana</b> Sintéticos (poliester, acrílico, etc.), pantalones de vestir, faldas, suéteres <b>Ligera</b> Sintéticos (poliester, acrílico, etc.) y combinaciones, ropa interior femenina, blusas, vestidos	✓		40 a 50
			30 a 40
		✓	20 a 30
<b>TEJIDOS DELICADOS<sup>††</sup></b> Cortinas delgadas (2 ó 3 paneles), gasa, encaje, etc. (Seque en el tendedero si el ciclo de secado sin calor no está disponible.)		✓	15 a 20

<sup>††</sup> Si no tiene calor extra bajo, use el ciclo de secado sin calor. También se recomienda secar en el tendedero los artículos delicados.

# CÓMO OPERAR LA SECADORA

## Secado sin calor (No Heat/Fluff) o en el tendedero

El cuadro a continuación incluye ejemplos de artículos que necesitan secado sin calor. Use el ciclo No Heat/Fluff, o coloque los artículos en tendedero o gancho para secar al aire.

### NOTAS:

- No se deben secar telas sensibles al calor en la secadora.
- Seque en tendedero las telas laminadas.
- Siempre siga las instrucciones que vienen en las etiquetas de las prendas.

## ⚠ ADVERTENCIA



### Peligro de Incendio

**Use el ciclo No Heat/Fluff o seque en el tendedero los artículos en la lista a continuación.**

**No use calor para secar estos artículos.**

**No seguir estas instrucciones puede ocasionar la muerte o incendio.**

TIPO DE CARGA	CICLO NO HEAT/FLUFF <sup>†</sup> (minutos)
<p><b>GOMA, PLASTICO, TELAS SENSIBLES AL CALOR</b> Espuma de goma – almohadas, sostenes rellenos, juguetes rellenos</p> <ul style="list-style-type: none"> <li>• Asegúrese que todos los forros estén bien cosidos.</li> <li>• Sacuda y esponje las almohadas a mano varias veces durante el ciclo No Heat/Fluff.</li> <li>• Asegúrese que las almohadas estén completamente secas. Almohadas de espuma de goma demoran mucho en secarse.</li> </ul> <p>Plástico – cortinas de ducha, manteles Alfombras con respaldo de goma Olefin, polipropileno, medias de nylon</p>	<p>20 a 30</p> <p>20 a 30</p> <p>40 a 50</p> <p>10 a 20</p>
<p><b>ZAPATOS DE ALGODON Y LONA</b></p> <ul style="list-style-type: none"> <li>• Coloque varias toallas de baño en la secadora para actuar de amortiguador, o coloque los zapatos sobre la parrilla de secado si su secadora la tiene.</li> <li>• Retire los zapatos de la secadora cuando aún estén húmedos.</li> <li>• Estire los zapatos y permita que se sequen al aire.</li> </ul>	<p>30 a 40</p>

<sup>†</sup> Vuelva a seleccionar el ciclo cuantas veces sea necesario para completar el secado.

# Cuidado de la Secadora

El cuidado adecuado de la secadora prolongará su vida útil. Esta sección explica cómo cuidar de la secadora en forma correcta y segura.

## Limpieza del filtro de pelusa

### Mantenimiento en cada carga

El filtro de pelusa está ubicado debajo de una tapa encima de la secadora. **Límpielo antes de cada carga.** Si el filtro de secado se satura de pelusa se puede aumentar el tiempo de secado.

#### Para limpiar:

1. Abra la puerta y jale el filtro hacia usted.

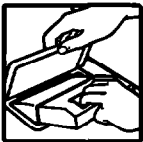

2. Retire la pelusa enrollándola hacia atrás con los dedos. No enjuague ni lave el filtro para quitar la pelusa. La pelusa mojada resulta difícil de quitar.



3. Empuje el filtro firmemente en su lugar y cierre la puerta.

#### IMPORTANTE:

- No haga funcionar la secadora con el filtro de pelusa flojo, dañado, tapado o sin él. Si no se observa esta indicación, se corre el peligro de causar sobrecalentamiento y daño tanto a la secadora como a las prendas.
- Las toallas fabricadas con fibras sintéticas o naturales (poliéster y mezclas de algodón) dejan más pelusas que otras toallas, causando que el filtro se llene más rápido. Asegúrese de remover la pelusa del filtro antes y después de secar más toallas.

### Limpieza del filtro de pelusa tapado

Los detergentes y suavizantes de lavandería pueden causar una acumulación de residuos en el filtro. Además, si la pelusa cae fácilmente del filtro, es probable que el filtro esté tapado.

Haga una limpieza profunda con un cepillo de nylon cada seis meses, o con mas frecuencia si se presenta acumulación de residuos.

#### Use el método siguiente:

1. Humedezca ambos lados de la malla del filtro con agua caliente.
2. Humedezca un cepillo de nylon con agua caliente y detergente líquido; limpie la malla con el cepillo hasta quitar toda acumulación de residuos.
3. Enjuague con agua caliente.
4. Con una toalla seque el filtro **a fondo** y vuelva a colocarlo en la secadora.

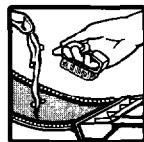

### Limpieza del interior de la secadora

Las prendas que se descoloran, como la mezclilla o artículos de algodón en colores vivos, pueden manchar el interior de la secadora. Estas manchas **no** le hacen daño a su secadora ni manchará otras cargas de ropa. Es mejor secar los artículos de colores no sólidos al revés para evitar la transferencia del tinte.

#### Para limpiar el tambor de la secadora:

1. Haga una pasta con detergente en polvo y agua muy tibia.
2. Aplique la pasta a un trapo suave.

○

Aplique un solvente líquido de limpieza anti-inflamable al área manchada y frote el área con un paño hasta eliminar todo el exceso de tinte.



3. Limpie **a fondo** con un trapo húmedo.
4. Haga funcionar la secadora con una carga de trapos limpios o toallas para secar el tambor.

### !ADVERTENCIA



#### Peligro de Explosión

Use un limpiador no inflamable.

No seguir esta instrucción puede ocasionar la muerte, explosión, o incendio.

## Cambio de la bombilla del tambor

La luz de la secadora se enciende automáticamente en el interior del tambor cuando usted abre la puerta.

### ⚠️ ADVERTENCIA



#### Peligro de Incendio

Vuelva a colocar la cubierta de la bombilla antes de hacer funcionar la secadora.

No seguir esta instrucción puede ocasionar la muerte o incendio.

1. Desenchufe la secadora o desconecte la corriente hacia la secadora desde el suministro principal de energía eléctrica.
2. Abra la puerta de la secadora. Para quitar la cubierta de la bombilla ubicada en la pared posterior de la secadora, quite el tornillo que está ubicado en la esquina inferior a mano derecha de la cubierta.
3. Quite la bombilla girándolo en dirección contraria a las manecillas del reloj.
4. Reemplace con una bombilla para electrodomésticos de 10 watts solamente.
5. Vuelva a colocar la cubierta en su lugar.
6. Vuelva a conectar la secadora.

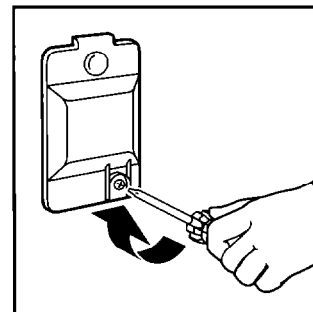
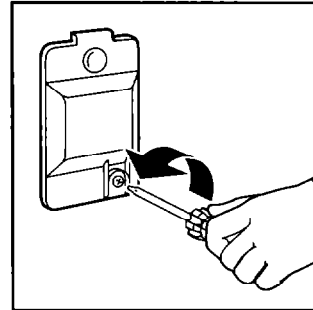

## Retire la pelusa acumulada

La pelusa puede acumularse dentro de la secadora y transformarse en combustible para un incendio. Se recomienda retirar la pelusa cada 2 ó 3 años o más a menudo, dependiendo del uso de la secadora. La limpieza se debe realizar por un técnico calificado.

### ⚠ ADVERTENCIA



#### Peligro de Choque Eléctrico

Desconecte el suministro de energía eléctrica antes de limpiar.

Vuelva a colocar todos los paneles antes de hacer funcionar.

No seguir estas instrucciones puede ocasionar la muerte o choque eléctrico.

1. Desconecte el cable tomacorriente o el suministro de energía eléctrica.
2. Retire el panel posterior.
3. Limpie la pelusa con un cepillo blando o una aspiradora.
4. Vuelva a armar el panel posterior.

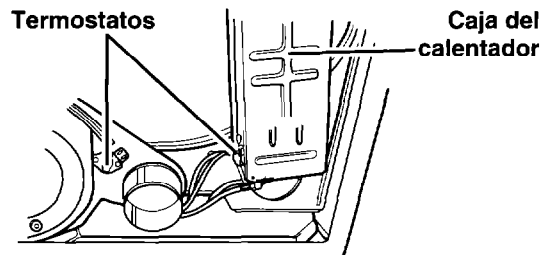

Secadora sin el panel posterior

5. Abra la tapa del filtro de pelusa. Retire los dos tornillos del área.
6. Retire la tapa cubierta jalando hacia adelante y hacia arriba en cada esquina del frente. Coloque la cubierta contra la pared detrás de la secadora (la cubierta tiene bisagras atrás).

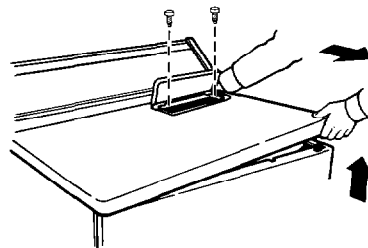

7. Retire los dos tornillos internos de las pestañas del panel frontal (cerca de las esquinas). Levante el panel frontal levemente, retire los broches inferiores. Lentamente jale el panel hacia adelante desprendiendolo del tambor. (El tambor caerá levemente.)
8. Mueva el panel frontal hacia un costado y descanse el borde contra el costado de la secadora. Evite abrir los broches de alambre o dañar los mismos.
9. Limpie la pelusa con un cepillo blando o una aspiradora.

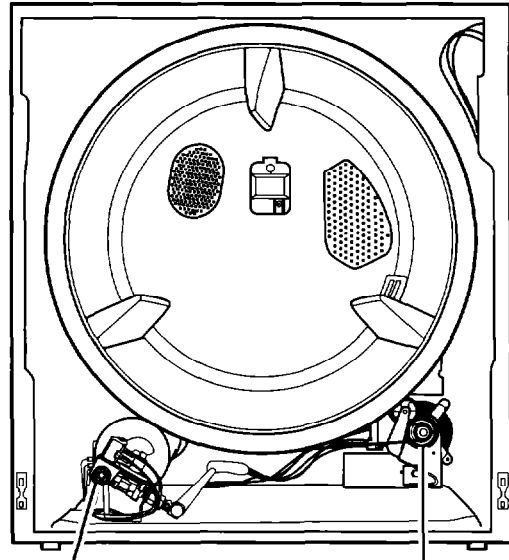

Encendedor Motor  
Secadora sin el panel frontal

10. Vuelva a armar en orden inverso. Antes de colocar la cubierta, revise lo siguiente:
  - El sello del tambor debe acomodarse hacia afuera, y estar colocado correctamente contra el panel detrás del tambor. Gire el tambor hacia la izquierda una vuelta entera para revisar el sello.
  - La banda debe estar centrada y tirante sobre el tambor de la secadora.
  - Los broches de alambre que sostienen los cables del interruptor de la puerta, se deben de anclar en la ranura superior del panel frontal, y a lo largo de la orilla del panel lateral. Los cables de la puerta no deben tocar el tambor cuando funcione la lavadora.

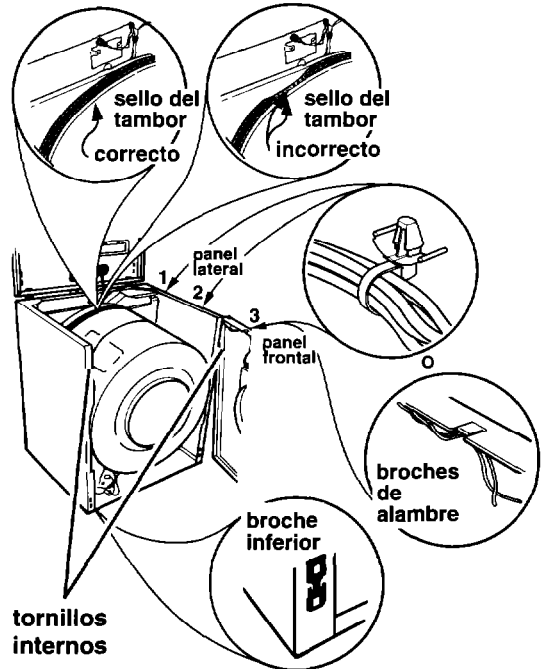

continúa en la siguiente página

## **CUIDADO DE LA SECADORA**

11. Vuelva a colocar los tornillos internos. Vuelva a colocar la cubierta superior y los tornillos del filtro de pelusa. La cubierta y el panel frontal se deben fijar firmemente en su lugar antes de hacer funcionar la secadora.
12. Nivele la secadora si fuera necesario.
13. Vuelva a conectar la energía eléctrica.

**Para información, llame a nuestro  
Centro de Atención al Cliente.**

**91-800-83-004**



# Consejos de Lavandería

Esta sección proporciona información acerca de la preparación de la ropa para el secado, principios de secado, e instrucciones para el secado de artículos de cuidado especial.

## NOTAS:

- Refiérase al Manual de Uso y Cuidado de la lavadora para las técnicas correctas de lavado y consejos adicionales de lavandería.
- Ver páginas 4 y 5 de este manual para información importante sobre la seguridad.

## Clasificación de la ropa

- Separe los colores oscuros de los claros;



los de color fijo de los que destiñen. Los artículos bien clasificados para el lavado generalmente son los adecuados para el secado.

- Separe las telas pesadas (toallas) de las telas ligeras (sintéticas, planchado permanente).

- Separe los “productores” de pelusa (toallas, tela de algodón afelpada) de las telas que atraen la pelusa (pana, sintéticos, planchado permanente). Cuando sea posible, voltee la ropa que atrae pelusa para que no se maltrate.

---

## Selección de tamaño de carga

- Combine las prendas grandes con las más pequeñas. Cargue la secadora de acuerdo a la cantidad de espacio que las prendas ocupen, no por el peso. No sobrecargue la secadora.



Demasiada carga hace que el secado sea disparado, causa arrugas y puede ocasionar que los artículos se desgasten más rápidamente (debido a la formación de pelotillas).

- Para lograr una mejor acción de volteo cuando se estén secando solamente algunos artículos pequeños, agregue una o dos toallas libres de pelusa. Esto también evita que los artículos pequeños, de peso liviano, bloqueen el flujo de aire.
- Posiblemente sea necesario volver a acomodar los artículos grandes (sábanas, cobijas, manteles) durante un ciclo para reducir la formación de pelotillas o arrollamiento.

---

## Consejos de secado

- Cierre las cremalleras, botones a presión y ganchos para evitar que se atoren con las demás prendas. Remueva los adornos sensibles al calor que se puedan dañar en el proceso de secado.



Ate los cordones y cinturones para que no se enreden.

- Verifique que se hayan eliminado todas las manchas de la ropa durante el lavado. No seque ropa sucia o manchada. El calor puede fijar la mancha permanentemente.



- Los objetos filosos o de metal pueden dañar la secadora. Verifique que no haya alfileres, clips, dinero, tornillos, tuercas, etc., en los bolsillos. No deje estos objetos sobre la secadora después de vaciar los bolsillos. Voltee los forros de los bolsillos hacia afuera.

- Ponga las prendas pequeñas, como calcetines de bebé o pañuelos, en una bolsa de malla para que se puedan retirar con más facilidad.
- Las prendas que se van a planchar deben sacarse de la secadora cuando aún estén húmedas.

### Uso de suavizantes de telas para secadoras

Los suavizantes de tela para secadoras se recomiendan para reducir la estática y suavizar las telas. Use suavizantes de telas con indicaciones de ser seguros para las secadoras y siga cuidadosamente las instrucciones del paquete.

- Coloque una hoja del suavizante encima de la carga **antes de poner a funcionar la secadora**. No agregue la hoja **después** de iniciar el ciclo. El calor instantáneo puede hacer que el suavizante de telas manche la ropa.

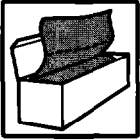

- Elimine las manchas del suavizante mojándolas y frotándolas con un detergente líquido o jabón en barra. Vuelva a lavar la prenda.
- Algunos suavizantes de telas de hoja para secadoras pueden tapar el filtro de pelusa y alargar el tiempo de secado si las usa repetidamente. Use cada hoja una vez. Acuérdesse de quitar la hoja de la secadora junto con la carga.

### Ahorro de energía

- Use ciclos automáticos para secar la mayoría de las cargas.
- Seque solamente cargas completas sin secar demasiado.
- Evite sobrecargar la secadora, agregando artículos mojados a una carga parcialmente seca o abriendo la puerta innecesariamente.
- Planee el lavado para secar una carga inmediatamente después de la otra. Una secadora tibia acorta el tiempo de secado de la siguiente carga.
- Acorte el tiempo de secado instalando un escape adecuado para la secadora y limpiando el ducto y la campana exterior cuando sea necesario.
  - Mantenga limpio el filtro de pelusa.
  - Use la secadora en una habitación donde la temperatura ambiente mínima sea de 7°C (45°F).
  - Separe las cargas por el peso y tipo de telas.

## Secado de artículos de cuidado especial

La mayoría de la ropa y los blancos del hogar (toallas, sábanas, etc.) tienen etiquetas del fabricante con indicaciones de lavandería. **Siempre siga las indicaciones de éstas etiquetas.** Las páginas 17 y 18 incluyen instrucciones generales sobre el secado para la mayoría de las prendas lavables. El siguiente cuadro proporciona instrucciones para el secado de artículos de cuidado especial.

ARTICULOS	INSTRUCCIONES SOBRE EL SECADO
<p><b>Cobijas y prendas de lana</b></p> <ul style="list-style-type: none"> <li>• Algodón, rayón, cobijas sintéticas</li> <li>• Cobijas eléctricas, sábanas eléctricas, cobijas de lana, y prendas de lana lavables</li> </ul>	<p>No se recomienda secar prendas de tejidos de lana. Déles la forma cuando estén mojadas y deje que se sequen al aire. Las cobijas se deben secar en el tendedero y a la sombra. Cuando estén secas, cepille la lana.</p> <p>Seque las telas de planchado permanente de acuerdo a lo que se recomienda en la página 17.</p> <p>Si el fabricante recomienda secado a máquina:</p> <ol style="list-style-type: none"> <li>1. Coloque una o dos toallas secas y precalentar la secadora de 3 a 5 minutos con temperatura alta. Esto hará que las piezas se sequen más rápidamente y evitará que se formen pelotillas.</li> <li>2. Introduzca la cobija en la secadora con las toallas tibias. Programar 20 minutos de secado.</li> <li>3. Revise después de 10 minutos. Retire cuando esté aún húmeda. El secado excesivo y mucho tiempo de volteo pueden causar encogimiento y apelotillamiento.</li> <li>4. Coloque la cobija en una superficie plana o sobre dos tendederos para terminar el secado. Estirar suavemente a su tamaño y forma original.</li> <li>5. Cuando esté completamente seca cepille suavemente para levantar la lanilla. Plancha el ribete con plancha fría si fuera necesario.</li> </ol>
<p><b>Cortinas, fundas de muebles</b></p> <ul style="list-style-type: none"> <li>• Cortinas y fundas de muebles</li> </ul>	<p>Retire los ganchos de las cortinas antes de lavar y secar. Coloque las fundas de los muebles ligeramente húmedas, para ajustar su forma al mueble.</p> <p>Seque sólo durante unos minutos.</p> <ol style="list-style-type: none"> <li>1. Deje espacio en la secadora para que la carga se esponje.</li> <li>2. Retire la carga de la secadora ligeramente húmeda. No seque demasiado.</li> </ol>
<p><b>Pañales, ropa de bebé</b></p>	<p>Para facilitar su manejo lave y seque todos los artículos pequeños en una bolsa de malla o en una funda de almohada.</p> <p>Saque los pañales y las prendas de algodón ligeramente húmedas. Se sentirán más suaves, encogen menos y será más fácil doblarlos.</p>
<p><b>Artículos elásticos</b></p>	<p>Retírelos de la secadora ligeramente húmedos.</p>

continúa en la siguiente página

## CONSEJOS DE LAVANDERÍA

ARTICULOS	INSTRUCCIONES SOBRE EL SECADO
<b>Acabados anti-inflamables</b>	Para mejorar su resistencia al fuego, algunos artículos son tratados con un acabado anti-inflamable. Esta característica se especifica claramente en la etiqueta del fabricante. Para conservar estas cualidades a través del uso continuo y las lavadas, limpie y seque de acuerdo a las instrucciones del fabricante.
<b>Artículos con lanilla</b> • Pana y veludillos	Deben secarse por separado o con colores similares para evitar la transferencia de pelusa. Siga las instrucciones señaladas en la etiqueta. 1. Retírelos de la secadora cuando aún estén húmedos. 2. Alise, vuelva a darles su forma y séquelos al aire antes de guardarlos.
<b>Artículos acolchados y rellenos de pluma de ganso</b>	Siga las instrucciones de la etiqueta del fabricante. 1. Seque un solo artículo. 2. Retire el artículo de la secadora y sacuda o espónjelo durante el ciclo de secado. 3. Alise y vuelva a darle su forma antes de guardarlo.
<b>Trajes para la nieve, chamarras</b> • Nylon, o poliéster	Verifique el contenido de fibra en la etiqueta y, siga las instrucciones que ahí se indican. 1. Seque la prenda 10 minutos aproximadamente. Sáquela y póngala al revés. Séquela otros 10 minutos más. 2. Retire de la secadora inmediatamente y cuélguela en un gancho no corrosivo para terminar el secado. Esto ayudará a eliminar las arrugas.
<b>Artículos sintéticos</b>	Seque estos artículos al revés para evitar apelmollamiento.
<b>Tejidos de punto lavables</b>	No seque demasiado los tejidos de punto. El secado excesivo puede causar encogimiento y estática. 1. Elija el ciclo de acuerdo a la tela y su fabricación. 2. Voltee al revés las prendas sintéticas y de fibras combinadas para evitar apelmollamiento. 3. Retire de la secadora los tejidos de algodón y rayón cuando aún estén húmedos. Estírelos a su forma y póngalos sobre una superficie plana para que terminen de secarse.

# Diagnóstico de Problemas

La mayoría de los problemas de lavandería se pueden solucionar fácilmente si se conoce la causa. Revise la siguiente lista de problemas comunes de **lavandería** y la siguiente página para problemas comunes de **secado**. Si aún necesita ayuda, consulte la página 32.

## Problemas comunes de secado

PROBLEMA	CAUSA
<b>Manchas de grasa</b>	<ul style="list-style-type: none"><li>• Uso incorrecto de suavizantes de telas para secadora. Lea las instrucciones del fabricante.</li><li>• Secado de artículos sucios.</li></ul>
<b>Pelusa</b>	<ul style="list-style-type: none"><li>• Filtro de pelusa tapado. (Vea la página 19.)</li><li>• Clasificación inadecuada de la ropa.</li><li>• Secado excesivo, especialmente de tejidos sintéticos que causan estática y atraen la pelusa.</li><li>• Carga demasiado grande o pesada.</li><li>• Pañuelos de papel en los bolsillos.</li><li>• El apelmillamiento (pelusa superficial causada por el uso normal y el efecto de lavado y secado) atrae la pelusa.</li></ul>
<b>Encogimiento</b>	<ul style="list-style-type: none"><li>• Secado excesivo.</li><li>• Telas inadecuadas para el secado, por su tipo y calidad.</li><li>• Selección incorrecta del ciclo de secado para el tipo de tela.</li><li>• No se siguieron las instrucciones de lavado indicadas por el fabricante en la etiqueta de las prendas.</li></ul>
<b>Secado lento</b>	<ul style="list-style-type: none"><li>• Filtro de pelusa saturado. (Vea la página 19.)</li><li>• Carga demasiado grande o voluminosa para secar rápidamente.</li><li>• Secadora ubicada en una habitación con temperatura inferior a los 7°C (45°F).</li><li>• Ducto de escape tapado, reducido, o demasiado largo.</li></ul>
<b>Manchas</b>	<ul style="list-style-type: none"><li>• Secado de artículos sucios.</li><li>• Uso incorrecto de suavizantes de telas para secadora. Lea las instrucciones del fabricante.</li><li>• Interior (tambor) de la secadora sucio (Vea página 20 para procedimientos de limpieza).</li></ul>
<b>Estática</b>	<ul style="list-style-type: none"><li>• Secado excesivo.</li><li>• Uso incorrecto de suavizantes de telas para secadora. Lea las instrucciones del fabricante.</li><li>• Carga con prendas sintéticas, combinaciones sintéticas, telas de planchado permanente y tejidos de punto, lo cual genera la estática.</li></ul>
<b>Arrugas</b>	<ul style="list-style-type: none"><li>• Sobrecarga.</li><li>• Secado excesivo, especialmente prendas de planchado permanente y sintéticas.</li><li>• Ropa que permanece en la secadora después de concluir el ciclo.</li></ul>

## Problemas comunes de secadoras

Antes de llamar al servicio, verifique lo siguiente:

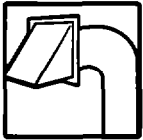

¿Está obstruido con pelusa el ducto o la campana de escape?

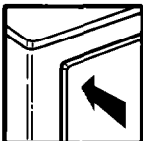

¿Está bien cerrada la puerta de la secadora?

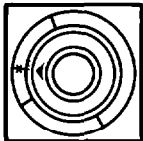

¿Están los controles en una posición de encendido "On"?



¿Oprimió firmemente el botón de arranque?

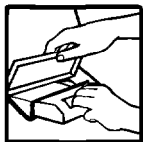

¿Está saturado el filtro de pelusa?

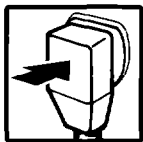

¿Está conectado el cable al contacto eléctrico?

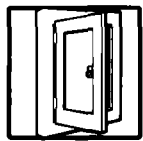

¿Se fundió un fusible o se botó el interruptor de circuitos?  
Aunque el tambor esté girando, puede que no haya calor.

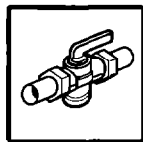

¿Están abiertas las válvulas de la secadora y el suministro de gas?



Si aún tiene problemas consulte la página 32.

Si después de verificar lo anterior necesita más información o la visita de un técnico, llame al Centro de Servicio señalado en su localidad. En caso de no aparecer la ciudad donde usted vive, contamos con 300 Servicios Concesionados en la República Mexicana. Sólo debe llamar sin costo alguno al Centro de Atención al Cliente y ahí le proporcionarán el que le corresponde.

### **CUANDO SOLICITE INFORMACIÓN O UN SERVICIO TÉCNICO**

Proporcione una descripción detallada del problema, el modelo, no. de serie, y fecha de compra del aparato (ver página 3). Esta información nos ayudará a darle un mejor servicio.

# Centro Nacional de Atención al Consumidor

Si requiere asesoría o servicio, llámenos, nuestros especialistas le ayudarán a obtener una operación satisfactoria de su electrodoméstico.

## SERVICIO ACROS WHIRLPOOL



*Con espíritu de servicio*

### MEXICO

Tels. 273 • 9313 y 277 • 4608

Calle 2 Poniente No. 11  
Esq. Blvd. Adolfo López Mateos  
(Periférico) Col. San Pedro de los Pinos  
México, Distrito Federal. C.P. 01180  
Fax. 272 • 5644

### MONTERREY

Tels. 329 • 2100 y 386 • 2131

Centro Industrial Acros Whirlpool  
Carretera Miguel Alemán km 16,659-6  
Apodaca, N.L. C.P. 66600  
Fax. 329 • 2103

### GUADALAJARA

Tels. 329 • 2100 y 386 • 2131

Río Conchos 1765  
Fracc. Industrial el Rosario  
Sector Reforma  
Guadalajara, Jalisco. C.P. 44890  
Fax. 657 • 1871

**En otras ciudades**

**Llame sin costo 91 • 800 • 83 • 004**

**Servicio Acros Whirlpool cuenta con Centros de Servicio propios en 13 ciudades de la República y una red de más de 300 talleres autorizados.**

- Servicio Dentro y Fuera de Garantía
- Pólizas de Servicio
- Refacciones Originales



# **ROPER \***

# **Poliza de Garantía**

**VALIDA SOLO EN MEXICO**

VITROMATIC COMERCIAL, S.A. DE C.V.  
Av. San Nicolás 2121 Nte.  
Col. 1o. de Mayo, C.P. 64550  
Monterrey, N.L., MEXICO  
Tel. (lada 918) 329-22-00

**MODELO: RGS7648**

Garantiza esta secadora en todas sus piezas y componentes y mano de obra en los términos establecidos en la presente garantía, a partir de la fecha en que el usuario reciba de conformidad el producto considerando lo siguiente:

## **CONCEPTOS CUBIERTOS:**

Defectos de fabricación que impidan total o parcialmente el correcto funcionamiento del aparato.

Reparación, cambio de piezas y componentes o la reposición del aparato.

Mano de obra y gastos de transportación derivados del cumplimiento de la garantía, dentro de nuestra red de servicio. Los puntos anteriores se harán sin costo alguno para el consumidor.

## **LA GARANTÍA NO ES EFECTIVA EN LOS SIGUIENTES CASOS:**

Cuando el producto ha sido utilizado en condiciones distintas a las normales (la secadora no es para uso comercial o industrial).

Cuando el producto no ha sido operado de acuerdo con el Manual de Instalación, Uso y Cuidado de la secadora.

Cuando el producto ha sido alterado o reparado por personas o establecimientos no autorizados por VITROMATIC COMERCIAL, S.A. DE C.V.

## **PROCEDIMIENTO PARA HACER EFECTIVA LA GARANTÍA:**

Presentar la Póliza de Garantía con los datos del formato de identificación del producto de la misma en cualquiera de los Centros de Servicio señalados en el manual del producto, o bien ante el distribuidor donde adquirió la secadora. El tiempo de reparación será en un plazo no mayor a 30 días, contados a partir de la fecha de recepción del producto en el Centro de Servicio autorizado por el importador.

## **TÉRMINO:**

Esta garantía tiene una vigencia de UN AÑO en todas sus piezas, componentes y mano de obra a partir de la fecha en que el usuario reciba de conformidad el producto.

# FORMATO DE IDENTIFICACIÓN

NOMBRE DEL COMPRADOR: _____	
DOMICILIO: _____	
NOMBRE DEL DISTRIBUIDOR: _____	
DOMICILIO: _____	
TEL: _____	
CLASE DE PRODUCTO: _____	MODELO: _____
NO. DE SERIE: _____	FECHA DE ENTREGA: _____
_____	
<b>FIRMA DEL DISTRIBUIDOR Y SELLO</b> (Señalar con precisión calle, no. interior y exterior, col., Edo. C.P.)	

## NOTA IMPORTANTE

Este documento deberá ser presentado para cualquier trámite relacionado con la garantía.

**EL COMPRADOR DEBERA MANTENER ESTE DOCUMENTO EN SU PODER Y EN UN LUGAR SEGURO.**

El Consumidor podrá solicitar que se haga efectiva la garantía que ampara esta póliza con el distribuidor donde adquirió el producto. En caso de extravío de la póliza, el distribuidor expedirá una nueva póliza de garantía, previa presentación de la nota de compra o factura respectiva.

Centro de Servicio y Venta de Refacciones y Partes  
**SERVICIO ACROS-WHIRLPOOL**  
Centro Industrial Acros – Whirlpool  
Carretera Miguel Alemán km 16,695  
Interior 6. Apodaca, N.L. C.P. 66600  
Tel. 329-21-00 y 386-21-31  
Fax. 329-21-03

Utilice sin cargo para usted el Centro de Atención al Cliente  
Tel: 91-800-83-004



