



Side-by-Side Refrigerator

Use & Care Guide

Refrigerador Dúplex

Guía para el Uso y Cuidado

Réfrigérateur à Compartiments Juxtaposés

Guide D'utilisation et D'entretien

Models:

596.53462300, 596.53463300, 596.53464300, 596.53469300,
596.52672200, 596.52673200, 596.52674200, 596.52679200,
596.50002100, 596.50003100, 596.50004100, 596.50009100,
596.50012100, 596.50013100, 596.50014100, 596.50019100

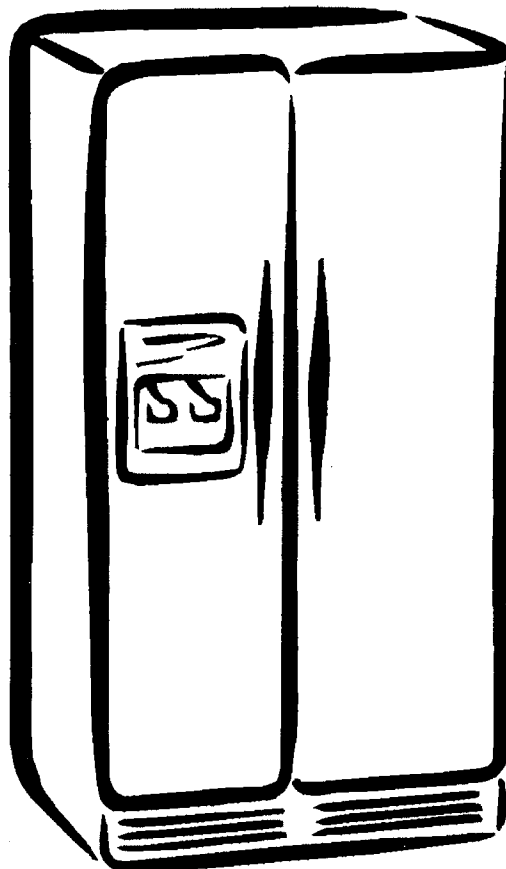

ENGLISH

FRANÇAIS

ESPAÑOL

IMPORTANT SAFETY INFORMATION

WHAT YOU NEED TO KNOW ABOUT SAFETY INSTRUCTIONS

Warning and Important Safety Instructions appearing in this manual are not meant to cover all possible conditions and situations that may occur. Common sense, caution, and care must be exercised when installing, maintaining, or operating refrigerator.

Always contact your dealer, distributor, service agent, or manufacturer about problems or conditions you do not understand.

RECOGNIZE SAFETY SYMBOLS, WORDS, LABELS

⚠ DANGER

DANGER – Immediate hazards which **WILL** result in severe personal injury or death.

⚠ WARNING

WARNING – Hazards or unsafe practices which **COULD** result in severe personal injury or death.

⚠ CAUTION

CAUTION – Hazards or unsafe practices which **COULD** result in minor personal injury.

⚠ DANGER

To reduce risk of injury or death, follow basic precautions, including the following:

IMPORTANT: Child entrapment and suffocation are not problems of the past. Junked or abandoned refrigerators are still dangerous – even if they sit out for “just a few days.” If you are getting rid of your old refrigerator, please follow the instructions below to help prevent accidents.

Before you throw away your old refrigerator or freezer:

- > Take off the doors.
- > Leave the shelves in place so children may not easily climb inside.

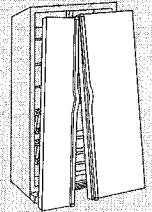

⚠ WARNING

To reduce risk of fire, electric shock, serious injury or death when using your refrigerator, follow these basic precautions, including the following:

1. Read all instructions before using the refrigerator.
2. Observe all local codes and ordinances.
3. Be sure to follow grounding instructions.
4. Check with a qualified electrician if you are not sure this appliance is properly grounded.
5. **DO NOT** ground to a gas line.
6. **DO NOT** ground to a cold-water pipe.
7. Refrigerator is designed to operate on a separate 103 to 126 volt, 15 amp., 60 cycle line. **DO NOT** modify plug on power cord. If plug does not fit electrical outlet, have proper outlet installed by a qualified electrician.
8. **DO NOT** use a two-prong adapter, extension cord or power strip.
9. **DO NOT** remove warning tag from power cord.
10. **DO NOT** tamper with refrigerator controls.
11. **DO NOT** service or replace any part of refrigerator unless specifically recommended in Use & Care Guide or published user-repair instructions. **DO NOT** attempt service if instructions are not understood or if they are beyond personal skill level.
12. Always disconnect refrigerator from electrical supply before attempting any service. Disconnect power cord by grasping the plug, not the cord.
13. Install refrigerator according to Installation Instructions. All connections for water, electrical power and grounding must comply with local codes and be made by licensed personnel when required.
14. Keep your refrigerator in good condition. Bumping or dropping refrigerator can damage refrigerator or cause refrigerator to malfunction or leak. If damage occurs, have refrigerator checked by qualified service technician.
15. Replace worn power cords and/or loose plugs.
16. Always read and follow manufacturer's storage and ideal environment instructions for items being stored in refrigerator.

SAVE THESE INSTRUCTIONS

PROTECTION AGREEMENTS

MASTER PROTECTION AGREEMENTS

IN THE U.S.A.

Congratulations on making a smart purchase. Your new Kenmore® appliance is designed and manufactured for years of dependable operation. But like all products, it may require preventive maintenance or repair from time to time. That is when having a Master Protection Agreement can save you money and aggravation.

Purchase a Master Protection Agreement now and protect yourself from unexpected hassle and expense.

The Master Protection Agreement also helps extend the life of your new appliance. Here is what is included in the agreement:

- > Expert service by our 12,000 professional repair specialists.
- > Unlimited service and no charge for parts and labor on all covered repairs.
- > "No-lemon" guarantee – replacement of your covered product if more than three product failures occur within twelve months.
- > Product replacement if your covered product cannot be fixed.
- > Annual Preventive Maintenance Check at your request – no extra charge.
- > Fast help by phone – non-technical and instructional assistance on products repaired in your home, plus convenient repair scheduling.
- > Power surge protection against electrical damage due to power fluctuations.
- > Rental reimbursement if repair of your covered product takes longer than promised.

Once you purchase the Agreement, a simple phone call is all that it takes for you to schedule service. You can call anytime day or night, or schedule a service appointment online.

Sears has over 12,000 professional repair specialists, who have access to over 4.5 million quality parts and accessories. That is the kind of professionalism you can count on to help prolong the life of your new purchase for years to come. Purchase your Master Protection Agreement today!

Some limitations and exclusions apply. For prices and additional information, call 1-800-827-6655.

Sears Installation Service

For Sears guaranteed professional installation of home appliances and items like garage door openers and water heaters, in the U.S.A. call 1-800-MY-HOME®.

MAINTENANCE AGREEMENTS

IN CANADA

Your purchase has added value because you can depend on Sears HomeCentral® for service. With over 2,400 Service Technicians and access to over 900,000 parts and accessories, we have the tools, parts, knowledge and skills to ensure our pledge: We Service What We Sell.

Your Kenmore® appliance is designed, manufactured and tested to provide years of dependable operation. Yet any major appliance may require service from time to time. The Sears Maintenance Agreement offers you an outstanding service program, affordably priced.

Sears Maintenance Agreement

- > Is your way to buy tomorrow's service at today's price.
- > Eliminates repair bills resulting from normal wear and tear.
- > Provides for non-technical and instructional assistance.
- > Even if you don't need repairs, provides an annual Preventive Maintenance Check, at your request, to ensure that your appliance is in proper running condition.

Some limitations apply. For information concerning Sears Canada Maintenance Agreements, call 1-800-361-6665.

WARRANTY

Full One Year Warranty on Refrigerator

For one year from the date of purchase, when this refrigerator is operated and maintained according to instructions attached to or furnished with it, Sears will repair it, free of charge, if defective in material or workmanship.

Full Five Year Warranty on Sealed Refrigeration System

For five years from the date of purchase, when this refrigerator is operated and maintained according to instructions attached to or furnished with it, Sears will repair the sealed system (consisting of refrigerant, connecting tubing and compressor motor) free of charge, if defective in material or workmanship.

The above warranty coverage applies only to refrigerators which are used for storage of food for private household purposes. It excludes original and replacement Kenmore ice & water filter cartridges. Original and replacement cartridges are warranted for 30 days, parts only, against defects in material or workmanship.

Warranty service is available by contacting 1-800-4-MY-HOME® (1-800-469-4663).

This warranty applies only while this product is in use in the United States.

This warranty gives you specific legal rights, and you may also have other rights, which vary from state to state.

Sears, Roebuck and Co., Dept. 817WA, Hoffman Estates, IL 60179

NOTE: Some Reverse Osmosis home water systems cause low water pressure. Low water pressure can affect the water and ice dispensing system by causing small or hollow ice cubes and slow water flow from the dispenser. Service problems related to the home's Reverse Osmosis water system are not covered by the warranty.

PRODUCT RECORD

In the space below record the model and serial numbers and purchase date of your refrigerator. You will find the model and serial number sticker inside the refrigerator section on the left wall.

Model Number: 596. _____

Serial Number: _____

Purchase Date: _____

Keep this booklet and your Sears sales receipt in a safe place for future reference.

CONTENTS

Important Safety Information	2
What You Need to Know About Safety Instructions.....	2
Protection Agreements	3
Master Protection Agreements – U.S.A.....	3
Maintenance Agreements – Canada	3
Warranty	4
Product Record	4
Installing Your Refrigerator	6-10
Measuring the Opening	6
Transporting Your Refrigerator.....	6
Selecting the Best Location	6
How to Install and Remove Handles	7
Removing the Doors and Hinges.....	8
Replacing the Doors	8
How to Install and Remove Panels.....	9
How to Connect the Water Supply.....	10
How to Level Your Refrigerator	11
Setting and Maintaining Proper Temperatures	12
Dial Temperature Controls	12
Electric Temperature Controls.....	12
Fresh Food Storage.....	12
Frozen Food Storage.....	12
About Your Water Filter	13-14
Water Filter Installation and Removal.....	13
Water Filter Data.....	14
Fresh Food Features	15-16
Interior Shelves.....	15
Door Storage.....	15
Climate-Controlled Drawers.....	16
Storage Drawers.....	16
Freezer Features	17
Automatic Ice Maker	17
Interior Shelves.....	17
Storage Drawers.....	17
Door Storage.....	17
Dispenser Features	18-22
Dispenser Light.....	18
Dispenser Pad	18
Removable Tray.....	18
Water Dispenser Operation	18
Five-Button Control Features.....	19
Electronic Control Features	20-21
Hidden Electronic Control Features.....	22
Hints and Care	23-24
How to Clean Your Refrigerator.....	23
How to Remove Odors from Refrigerator	24
Energy Saving Ideas.....	24
How to Remove and Replace Light Bulbs	24
Normal Operating Sounds	25
Troubleshooting	26-27
Operation	26
Ice and Water.....	27
Français	29
Español	57
Service	Back Cover

INSTALLING YOUR REFRIGERATOR

These instructions were provided to aid you in the installation of your refrigerator.

MEASURING THE OPENING

When installing your refrigerator, please reference chart below for clearance requirements.

Subflooring or floor coverings (i.e. carpet, tile, wood floors, rugs) may make your opening smaller than anticipated.

Some clearance may be gained by using the leveling procedure under

How to Level Your Refrigerator (page 11).

Unit Total Volume	Recommended Clearance		
	Top	Sides	Rear
Less than 23 cu. ft.	N/A	N/A	½"
Greater than 23 cu. ft.	½"	N/A	½"

IMPORTANT: If refrigerator is to be installed into a recess where top of refrigerator is completely covered, use dimensions from floor to top of hinge cap to verify proper clearance.

TRANSPORTING YOUR REFRIGERATOR

Follow these tips when moving the refrigerator to final location:

- > **NEVER** transport refrigerator on its side. If an upright position is not possible, lay refrigerator on its back. Allow refrigerator to sit upright for approximately 30 minutes prior to plugging refrigerator in to assure oil returns to the compressor. Plugging refrigerator in immediately may cause damage to internal parts.
- > Use an appliance dolly when moving refrigerator. **ALWAYS** truck refrigerator from its side or back—**NEVER** from its front.
- > Protect outside finish of refrigerator during transport by wrapping cabinet in blankets or inserting padding between the refrigerator and dolly.
- > Secure refrigerator to dolly firmly with straps or bungee cords. Thread straps through handles when possible. **DO NOT** overtighten. Overtightening restraints may dent or damage outside finish.

SELECTING THE BEST LOCATION

Observe these points when choosing the final location for your refrigerator:

- > **DO NOT** install refrigerator near oven, radiator or other heat source. If not possible, shield refrigerator with cabinet material.
- > **DO NOT** install where temperature falls below 55° F (13° C). Malfunction may occur at this temperature.
- > To assure proper door closure, follow the leveling instructions in the section, **How to Level Your Refrigerator** (page 11).

HOW TO INSTALL AND REMOVE HANDLES

For easier installation, some refrigerators may have been delivered with the handles off. Please see the interior of the fresh food section to locate the handle assembly. In case future transport of the refrigerator is necessary, the removal instructions have been included here for your convenience.

Handle design may vary from refrigerator to refrigerator. Please reference the instructions for the appropriate handle design below.

INSTALLING FRONT-MOUNTED HANDLES

1. Remove two 1/4" hex nut screws from bottom of door.

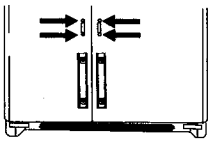

2. Align door handle with top and bottom sets of door clips, and slide down until screw holes on bottom of handle match with door screw holes.

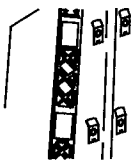

3. Insert 1/4" hex nut screws previously removed into screw holes at bottom of handle section.

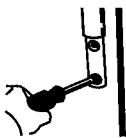

4. Snap trim over bottom portion of handle and retainer on bottom door.



5. Repeat instructions 1-4 to install other handle.

REMOVING FRONT-MOUNTED HANDLES

1. Remove handle trim with a very small flat-blade screwdriver.

IMPORTANT: Wrap blade of screwdriver with masking tape to avoid damaging refrigerator.

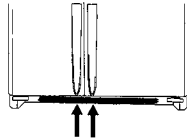

2. Remove two handle base screws.

3. Pull handle up and out to release from refrigerator. Fit may be tight.

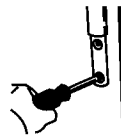

4. Repeat instructions 1-3 to remove other handle.

INSTALLING FULL-LENGTH EXTRUDED HANDLES

1. Release top door trim by removing Phillips screws from top of fresh food door.

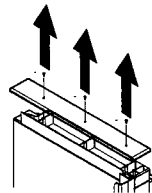

> Retain Phillips screws for later replacement.

2. Align notches on back of handle with retaining clips on doors. Insert clips into notches and slide handle down until it contacts bottom trim.

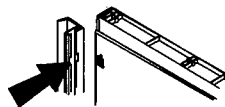

3. Replace top door trim with Phillips screws retained from trim removal.

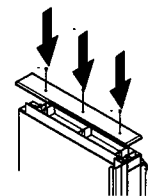

4. Repeat instructions 1-3 to install other handle.

REMOVING FULL-LENGTH EXTRUDED HANDLES

⚠ WARNING

To avoid possible injury and damage to property, tape decorative panels (some models) securely into place before removing door handles.

1. Release top door trim by removing Phillips screws from top of fresh food door.

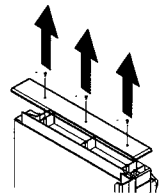

> Retain Phillips screws for later replacement.

2. Grasp handle firmly with both hands and slide handle upward approximately 3/4" to release.

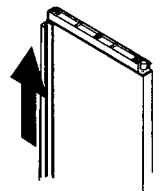

3. Repeat instructions 1-3 to remove other handle.

INSTALLING YOUR REFRIGERATOR, CONT.

REMOVING THE DOORS AND HINGES

Some installations require door removal to get refrigerator to final location.

⚠ WARNING

To avoid severe personal injury or death, observe the following:

- Disconnect power to refrigerator before removing doors. Connect power only after replacing doors.
- Green ground wire must be attached to top hinge while performing door removal and replacement.
- Tape decorative panels (select models) securely into place before removing door handles.

⚠ CAUTION

To avoid property damage, observe the following:

- Protect soft vinyl or other flooring with cardboard, rugs or other protective material, prior to moving refrigerator.
- To avoid damage or breakage to adjusting bolt, do not use power tools to correct leveling.
- **DO NOT** adjust refrigerator to be any shorter than 68½" tall (minus hinge and cap). Doing so may damage underside components.

1. Remove toe grille and bottom hinge covers.
 - Open both doors 180 degrees, or as wide as possible to remove.

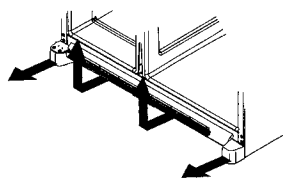

2. While pinching white collar (A) to the blue connector (B), pull water line from connector.

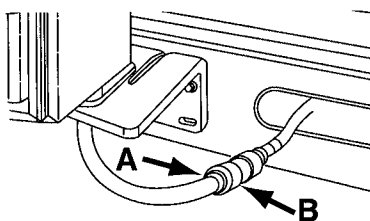

IMPORTANT: When reconnecting water line, cut off tubing at first available scored line before inserting into connector collar.

3. Remove top hinge cover by removing Phillips screw.

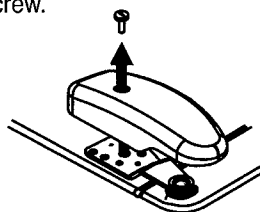

4. Close doors.
5. Unscrew 5/16" hex head screws from top hinges.
 - **DO NOT** remove either green ground wire or wire connecting center screw.

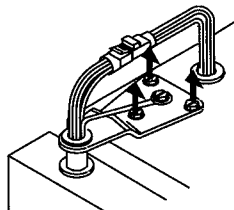

6. Detach main wire connector harness and red wire harness.

- To detach main wire harness, use a flat blade screwdriver or fingernail to press junction point between two connectors to release.

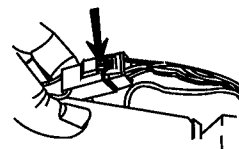

- To detach red wire harness, press tab on underside of connector to release.

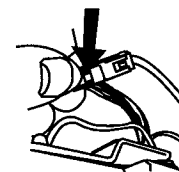

7. Remove top hinges along with doors.

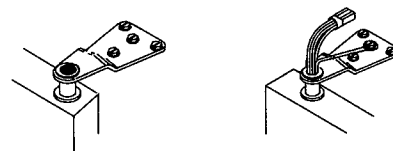

8. Remove bottom hinges with a 3/8" hex head driver.

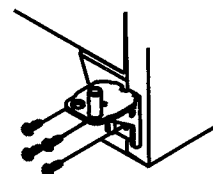

REPLACING THE DOORS

- To replace the doors, follow the steps in **Removing the Doors and Hinges** in reverse order.

IMPORTANT: When reconnecting water line, cut off tubing at first available scored line before inserting into connector collar.

HOW TO INSTALL AND REMOVE PANELS

⚠ WARNING

To avoid possible injury and damage to property, tape decorative panels (some models) securely into place when door handles are removed.

⚠ CAUTION

To avoid personal injury or property damage, observe the following:

- Refrigerator panels should not weigh more than 30 pounds (14 kilograms) and freezer panels should not weigh more than 15 pounds (7 kilograms).
- Protect soft vinyl or other flooring with cardboard, rugs or other protective material.
- Protect hands and arms by wearing gloves.

NOTE:

- To protect door surfaces from being scratched, cover back edges of decorator panels by placing masking tape along back edges.
- Save all screws and reuse in original locations.

¼" (6 mm) Panel Dimensions

Extended Door Panel	Panel Height	Panel Width
Fresh food door	66 ¾" (169.5 cm)	18 15/16" (48.1 cm)
Upper dispensing freezer door	18 1/8" (46 cm)	13 15/16" (35.4 cm)
Lower dispensing freezer door	32 3/32" (81.5 cm)	13 15/16" (35.4 cm)
Non-dispensing freezer door	66 ¾" (169.5 cm)	13 15/16" (35.4 cm)

INSTALLING PANELS

1. Remove top trim screws with a Phillips screwdriver and remove top trim.

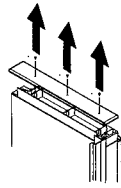

2. Slide handle upward until loose. Remove handle from door.

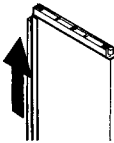

3. Remove door retainer clips with a ¼" hex head driver.

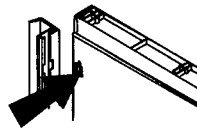

4. Slide bottom of panels into bottom door trim until hinge side of decorator panel rests under hinge side trim.

IMPORTANT: Tape tops of panels to door to prevent panels from falling.

5. Reinstall door retainer clips with a ¼" hex head driver.

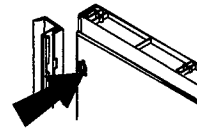

6. Reinstall handle by inserting retaining clips on door into notches on back of handle.

➤ Slide handle down until it contacts bottom trim.

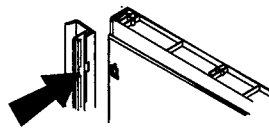

7. Remove tape from tops of panels before reinstalling top door trim with Phillips screws removed in step 1.

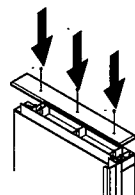

REMOVING PANELS

1. Remove top trim screws with a Phillips screwdriver and remove top trim.

IMPORTANT: Tape tops of panels to door to prevent panels from falling.

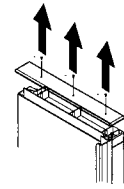

2. Slide handle upward until loose. Remove handle from door.

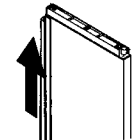

3. Remove door retainer clips with a ¼" hex head driver.

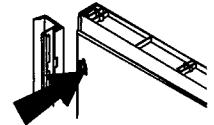

4. Remove tape to slide panels out of door trim.

5. Refer to steps 5, 6 and 7 of **Installing Panels** to install handles and trim.

INSTALLING YOUR REFRIGERATOR, CONT.

HOW TO CONNECT THE WATER SUPPLY

⚠ WARNING

To reduce the risk of injury or death, follow basic precautions, including the following:

- Read all instructions before installing device.
- **DO NOT** attempt installation if instructions are not understood or if they are beyond personal skill level.
- Observe all local codes and ordinances.
- **DO NOT** service device unless specifically recommended in owner's manual or published user-repair instructions.
- Disconnect power to refrigerator prior to installing device.

⚠ CAUTION

To avoid property damage or possible injury, follow basic precautions, including the following:

- Consult a plumber to connect copper tubing to household plumbing to assure compliance with local codes and ordinances.
- Confirm water pressure to water valve is between 20 and 100 pounds per square inch. If water filter is installed, water pressure to water valve must be a minimum of 35 pounds per square inch.
- **DO NOT** use a self-piercing, or $\frac{3}{16}$ " saddle valve! Both reduce water flow, become clogged with time, and may cause leaks if repair is attempted.
- Tighten nuts by hand to prevent cross threading. Finish tightening nuts with pliers and wrenches. **DO NOT** overtighten.
- Wait 24 hours before placing refrigerator into final position to check and correct any water leaks.

MATERIALS NEEDED

- $\frac{1}{4}$ " outer diameter flexible copper tubing
- Brass compression nut and sleeve for $\frac{1}{4}$ " outer diameter copper tubing.
- Shut-off valve (requires a $\frac{1}{4}$ " hole to be drilled into water supply before valve attachment)
- Adjustable wrench
- $\frac{1}{4}$ " hex nut driver

NOTE: Add 8' to tubing length needed to reach water supply for creation of service loop.

1. Create service loop with tubing using care to avoid kinks in tubing.

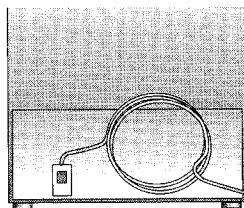

2. Remove plastic cap from water valve inlet port.

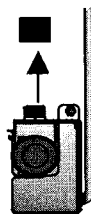

3. Place brass nut (A) and sleeve (B) on copper tube end as illustrated.

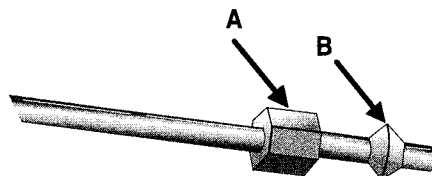

4. Place end of copper tubing into water valve inlet port. Shape tubing slightly – **DO NOT KINK** – so that tubing feeds straight into inlet port.

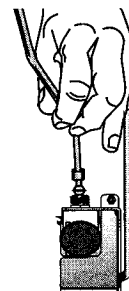

5. Slide brass nut over sleeve and screw nut into inlet port. Tighten nut with wrench.

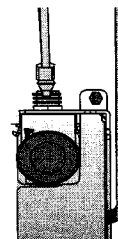

IMPORTANT: DO NOT overtighten. Cross threading may occur.

6. Pull on tubing to confirm connection is secure. Connect tubing to frame with water tubing clamp (C) and turn on water supply. Check for leaks and correct, if present.

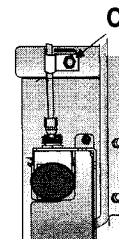

7. Monitor water connection for 24 hours. Correct leaks, if necessary.

HOW TO LEVEL YOUR REFRIGERATOR

If your refrigerator requires an ice maker water supply connection, refer to **How to Connect the Water Supply** (page 10) before leveling your refrigerator.

⚠ CAUTION

To protect personal property or refrigerator from damage, observe the following:

- Protect soft vinyl or other flooring with cardboard, rugs, or other protective material.
- **DO NOT** use power tools when performing leveling procedure.

MATERIALS NEEDED

- 3/8" hex head driver
- Level

1. Remove toe grille and bottom bracket covers (see previous instructions).
2. Turn both front adjustment screws (A) clockwise to raise and counterclockwise to lower.

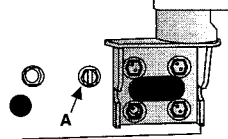

3. Turn both rear adjustment screws (B) clockwise to raise and counterclockwise to lower.

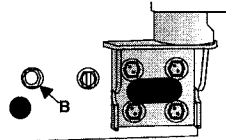

4. Using a level, make sure front of refrigerator is 1/4" (6 mm) or 1/2 bubble higher than back of refrigerator. See leveling step 3 for assistance.

5. If required, correct rocking of refrigerator by turning rear adjustment screw clockwise to raise rocking corner. If doors are uneven...

- Determine which door needs to be raised.
- Turn front roller adjustment screw clockwise to raise front corner of door.

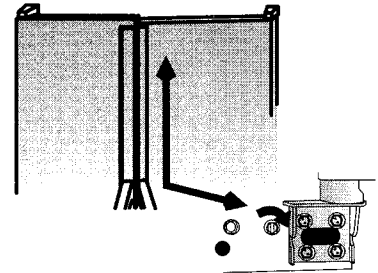

- If the refrigerator has reached the limit of its adjustment range, and doors are still not level—lower opposite door by turning roller adjustment screw counterclockwise.
- Check with level to verify 1/4" tilt to the back for proper door closure.
- If refrigerator is aligned and stable, replace toe grille and hinge covers.

SETTING AND MAINTAINING PROPER TEMPERATURES

This refrigerator is designed to operate at a household temperature of 55° to 100° F (13° to 43° C).

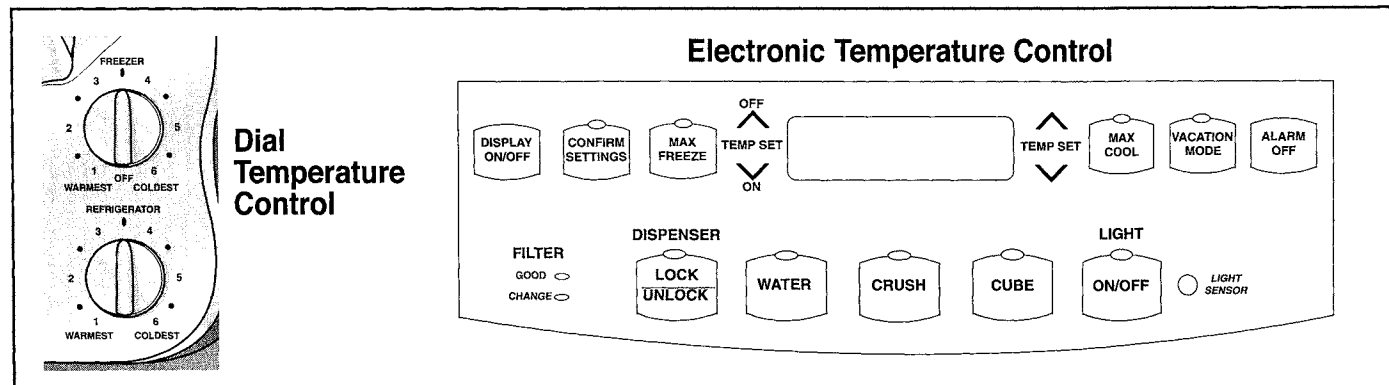

INITIAL CONTROL SETTINGS

DIAL CONTROLS

1. Locate refrigerator and freezer control on upper-left wall of fresh food section.
2. The manufacturer's recommendation setting for both compartments is 3½.
3. Let the refrigerator run at least 8 to 12 hours before adding food.
4. Allow 24 hours for temperature to stabilize.

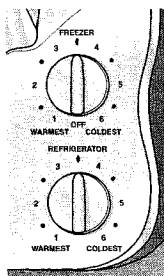

ELECTRONIC CONTROLS

1. To set temperature of the freezer, use the buttons next to the button.
 - Use the to raise the temperature of the freezer section, or the to lower it.
 - Press the button to confirm the settings.
2. To set temperature of the fresh food section, use the buttons next to the button.

- Use the button to raise the temperature of the fresh food section, or the button to lower it.
- Press the button to confirm the settings.

3. Allow 24 hours for temperatures to stabilize.

NOTE:

- The temperature display on the LED screen may fluctuate after being set as the refrigerator cycles to maintain the set temperature.

HOW TO ADJUST THE TEMPERATURE CONTROLS

After 24 hours from adding food, you may decide that one or both compartments should be colder or warmer. Follow the instructions below for proper temperature adjustment.

NOTE:

- Due to design of refrigerator, always start temperature adjustments with freezer section.
- **DO NOT** change either control more than one number at a time.
- Allow 5–8 hours for temperatures to stabilize.
- Changing either control will have some effect on the temperature of the other compartment.

If freezer or refrigerator is too cold:

- Change control to next higher number.

If freezer or refrigerator is too warm:

- Change control to next lower number.

FOOD STORAGE

FRESH FOOD STORAGE

- The fresh food compartment of a refrigerator should be kept between 34° F and 40° F with an optimum temperature of 37° F. To check the temperature, place an appliance thermometer in a glass of water and place in the center of the refrigerator. Check after 24 hours. If the temperature is above 40° F adjust the control.

FROZEN FOOD STORAGE

- The freezer compartment of a refrigerator should be kept at approximately 0° F. To check the temperature, place an appliance thermometer between the frozen packages and check after 24 hours. If the temperature is above 0° F, adjust the control.

ABOUT YOUR WATER FILTER...

WATER FILTER INSTALLATION AND REMOVAL

⚠ WARNING

To avoid serious illness or death, **DO NOT** use refrigerator where water is unsafe or of unknown quality without adequate disinfection before or after use of filter.

⚠ CAUTION

- Bypass cartridge **DOES NOT** filter water. Be sure to have replacement cartridge available when filter change is required.
- If water filtration system has been allowed to freeze, replace filter cartridge.
- If system has not been used for several months, and water has an unpleasant taste or odor, flush system by dispensing 2–3 glasses of water. If unpleasant taste or odor persists, change filter cartridge.

INSTALLING WATER FILTER

1. Remove blue bypass cap and retain for possible later use.

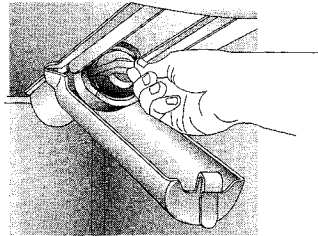

2. Remove sealing label from end of filter and insert into filter head.
3. Rotate gently clockwise until filter stops, and snap filter cover closed.

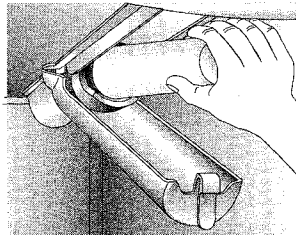

4. Reduce water spurts by flushing air from system. Run water continuously for 2 minutes through dispenser until water runs steady.
 - Additional flushing may be required in some households where water is of poor quality.

REPLACING WATER FILTER

IMPORTANT: Air trapped in system may cause water and cartridge to eject. Use caution when removing.

1. Turn filter counterclockwise until it releases from filter head.
2. Drain water from filter into sink, and dispose in normal household garbage.
3. Wipe up excess water in filter cover and continue with **Installing Water Filter**, steps 2 and 3.

WHEN DO I CHANGE THE WATER FILTER?

The dispenser features a water filter change indicator. For instructions on how to operate and reset this feature, refer to the **Dispenser Features** section (page 18).

IMPORTANT: Condition of water and amount used determines life span of water filter cartridge. If water use is high, or if water is of poor quality, replacement may need to take place more often.

HOW DO I ORDER A REPLACEMENT FILTER CARTRIDGE?

Kenmore® replacement water filter cartridge model 9005 is available through Sears dealers and servicers. You may also order through Sears by using the information on the back cover.

I'M TRYING TO DISPENSE WATER TO FLUSH THE SYSTEM. WHERE'S THE WATER?

During initial use, allow about a 1 to 2 minute delay in water dispersal to allow internal water tank to fill.

WHAT IF I CHOOSE NOT TO USE THE WATER FILTRATION SYSTEM?

Dispenser feature may be used without water filter cartridge. If you choose this option, replace filter with blue bypass cap.

ABOUT YOUR WATER FILTER..., CONT.

WATER FILTER DATA

SYSTEM SPECIFICATION AND PERFORMANCE DATA SHEET REFRIGERATOR WATER FILTER CARTRIDGE MODEL 9005

Specifications

Service Flow Rate (maximum)	0.75 GPM (2.83 L/min)
Rated Service Life Model 9005 (maximum)	500 gallons/1892 liters
Maximum Operating Temperature	100° F/38° C
Minimum Operating Temperature	33° F/1° C
Minimum Pressure Requirement.....	35 psi/138 kPa
Maximum Operating Pressure.....	120 psi/827 kPa

PERFORMANCE DATA

Substance	Influent Challenge Concentration	Effluent Average	Average % Reduction	Maximum Effluent	Min. Required Reduction	Inlet pH
Lead	0.15 mg/L +/- 10%	0.001 mg/L	99.33%	0.001 mg/L	0.010 mg/L	6.5
Lead	0.15 mg/L +/- 10%	0.002 mg/L	98.66%	0.003 mg/L	0.010 mg/L	8.5
Cyst	Minimum 50,000/L	1 count/mL	99.99%	3 count/mL	> 99.95%	NA
Turbidity	11 +/- 1 NTU	0.12 NTU	98.98%	0.18 NTU	0.5 NTU	NA
Lindane	0.002 mg/L +/- 10%	0.00005 mg/L	97.62%	0.00005 mg/L	0.00002 mg/L	NA
Atrazine	0.009 mg/L +/- 10%	0.0002 mg/L	97.93%	0.0006 mg/L	0.003 mg/L	NA
Chlorine	2.0 mg/L +/- 10%	0.09 mg/L	95.26%	0.17 mg/L	≥75%	NA
Particulate**	at least 10,000 particles/mL	900 count/mL	99.68%	2400 count/mL	≥85%	NA
2,4-D	0.210 mg/L +/- 10%	45.45 ug/L	84.42%	100 ug/L	0.0017 mg/L	NA
Asbestos	10 ⁷ to 10 ⁸ fibers/L; fibers greater than 10 micrometers in length	0.16 MFL/mL	99.96%	0.16 MFL/mL	99%	NA

* Tested using a flow rate of 0.75 GPM (2.83 L/min.) and a maximum pressure of 120 psi (827 kPa) under standard laboratory conditions, however, actual performance may vary. Health Claim Performance tested and certified by NSF International

** Particle size range classification of test. Particles used were 0.5 –1 microns.

State of California
Department of Health Services
Water Treatment Device
Certificate Number

01 - 1486

Date Issued: September 21, 2001
Date Revised: March 20, 2002

Trademark/Model Designation	Replacement Elements	Rated Capacity
WF50-W1500	WF50	500 gal
WF50-N1300	WF50	300 gal
WF50-KW1500	46 9005	500 gal
WF50-KNI300	46 9005	300 gal
OWF50-W1500	OWF51	500 gal
OWF50-N1300	OWF51	300 gal

Manufacturer: PentaPure Incorporated

The water treatment device(s) listed on this certificate have met the testing requirements pursuant to Section 116830 of the Health and Safety Code for the following health related contaminants:

Microbiological Contaminants and Turbidity

Cysts

Organic Contaminants

Atrazine
Lindane

Inorganic/Radioisotopic Contaminants

Asbestos

Lead



Tested and certified by NSF International against ANSI/NSF Standards 42 and 53 in models WF50-KNI300 and WF50-KWI500 for the reduction of:

Standard No. 42: Aesthetic Effects

Taste and Odor Reduction
Chlorine Reduction
Mechanical Filtration Unit
Particulate Reduction Class 1

Standard No. 53: Health Effects

Chemical Reduction Unit
Lead, Atrazine, Lindane and 2, 4-D Reduction
Mechanical Filtration Unit
Cyst, Turbidity and Asbestos Reduction



PentaPure
INCORPORATED

1000 Apollo Road
Eagan, Minnesota U.S.A.
EPA EST #35917-MN-1

Rated Service Flow: 0.75

GENERAL USE CONDITIONS

Read this Performance Data Sheet and compare the capabilities of this refrigerator with your actual water treatment needs.

DO NOT use this product where water is microbiologically unsafe or of unknown quality without adequate disinfection installed before or after filtration system. Systems certified for cyst reduction may be used on disinfected water that may contain filterable cysts.

Use only with cold water supply. Check for compliance with the state and local laws and regulations.

The retractable water filtration system uses a 9005 replacement cartridge (see Sears contact information at the back of your Use and Care Guide to order). Timely replacement of filter cartridge is essential for performance satisfaction from this filtration system. Please refer to the applicable section in this Use and Care Guide for general operation, maintenance requirements and troubleshooting.

This system has been tested according to ANSI/NSF 42 and 53 for reduction of the substances listed below. The concentration of the indicated substances in water entering the system was reduced to a concentration less than or equal to the permissible limit for water leaving the system, as specified in ANSI/NSF 42 and 53.

FRESH FOOD FEATURES

INTERIOR SHELVES

⚠ CAUTION

To avoid personal injury or property damage, observe the following:

- Confirm shelf is secure before placing items on shelf.
- Handle tempered glass shelves carefully. Shelves may break suddenly if nicked, scratched, or exposed to sudden temperature change.

SPILLPROOF SHELVES

Spillproof Shelves hold simple spills for easier cleaning.

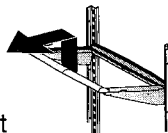

- To remove shelves, lift up and out.
- To install shelves, reverse above procedure.

Spillproof Slide-out Shelves

feature the convenience of easy cleaning with a pullout design to reach items in the back. For ease of cleaning, glass shelf may be removed by pulling to full extension and lifting out of frame.

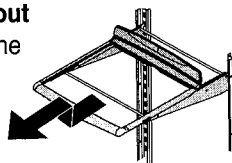

DOOR STORAGE

BEVERAGE COMPARTMENT (SOME MODELS)

The temperature-controlled beverage compartment keeps beverages and other items colder than the rest of the fresh food section. Air inlet allows air from the freezer section to pass to the beverage compartment.

Controls

The control is located on the left wall of the fresh food section. Control adjusts amount of air circulating in the beverage compartment. Turn control clockwise for colder temperature.

To remove and install the beverage compartment:

- If located directly above the beverage compartment, dairy center or door bucket may need to be removed. Refer to appropriate instructions and remove item. Slide the beverage compartment assembly up and pull straight out.
- To install, align one of the cold air intake holes (A) with one of the two air inlets (B) in door liner. Push assembly down onto door liner retainer until it stops.

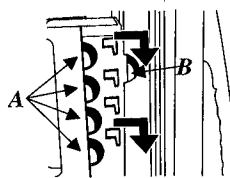

IMPORTANT: The beverage compartment will not operate properly if air intake holes are not aligned with air inlet in door liner.

DAIRY CENTER

The **Dairy Center** provides convenient storage for items such as butter, yogurt, cheese, etc.

This compartment is an adjustable feature located in the door. It can be moved to several different locations to accommodate storage needs.

To remove and install bin:

- To remove, slide dairy center up and pull out.
- To install, slide assembly in above desired door liner retainer and push down until it stops.

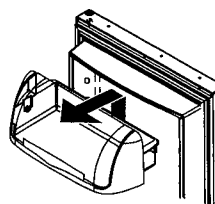

To remove and install dairy door:

- To remove, press in sides of dairy door and pull out.
- To install, slide sides of dairy door inside dairy center until hinge points snap into place.

TILT-OUT DOOR BUCKETS (SOME MODELS)

The **Tilt-Out Bucket** assembly consists of a bucket and frame, providing adjustable, convenient storage for food items in door. The bucket assembly tilts forward for easy access of items, and lifts out for ease in cleaning and adjusting.

To remove and install bucket:

- To remove bucket, tip bucket forward and pull straight out to remove.
- To install bucket, slide bucket into bucket frame and push bucket upright.

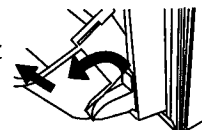

To adjust bucket frame:

- Remove bucket per above instructions.
- Lift frame off door support and place in desired door location.



DOOR BUCKETS

Door Buckets adjust to meet individual storage needs.

- To remove, slide bucket up and pull straight out.
- To install, reverse above procedure.

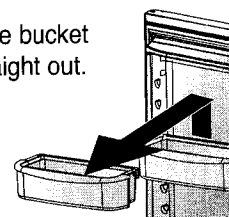

FRESH FOOD FEATURES, CONT.

CLIMATE-CONTROLLED DRAWERS

HUMIDITY-CONTROLLED CRISPER DRAWERS

The **Humidity-Controlled Crisper** keeps produce fresh longer by providing an environment with adjustable humidity.

Controls

The humidity-controlled crisper controls regulate the amount of humidity in the crisper drawer. Use the **low** setting for non-leafy produce. Use the **high** setting for leafy produce.

To remove and install drawer:

- To remove, pull drawer out to full extension. Tilt up front of drawer and pull straight out.
- To install, guide drawer into frame and push back until drawer is flush with rear wall.

To remove and install shelf:

- To remove, lift shelf from wall supports.
- To install, lower shelf onto wall supports and push in until shelf is flush with rear wall.

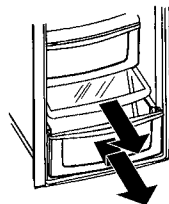

PRODUCE STORAGE TIPS

Please observe the following rules when storing produce in humidity-controlled crisper drawers:

- **DO NOT** wash produce before placing in crispers. Any additional moisture added to the drawers may cause produce to prematurely spoil.
- **DO NOT** line crispers with paper towels. Towels will retain moisture.
- Follow control instructions carefully. Not setting controls correctly may damage produce.

See below for correct humidity drawer control settings:

- | | | |
|-------------|-----------------|---------------|
| LOW | • cauliflower | • apples |
| | • corn | • oranges |
| | • zucchini | • grapes |
| | • cucumbers | |
| HIGH | • lettuce | • asparagus |
| | • spinach | • cabbage |
| | • celery | • broccoli |
| | • fresh sprouts | • fresh herbs |
| | | |

TEMPERATURE-CONTROLLED DRAWER

The **Temperature-Controlled Drawer** provides a drawer with a variable temperature control that keeps the compartment colder than refrigerator temperature. This drawer can be used for deli storage or additional produce storage.

NOTE: Cold air directed to the temperature-controlled meat drawer can lower refrigerator temperature. Refrigerator control may need to be adjusted.

Controls

Located on the wall to the left of the drawer, the climate controls regulate the air temperature in the temperature-controlled drawer. Set control level to **cold** to provide normal refrigerator temperature for non-leafy produce. Use the **coldest** setting for meats or other deli items.

To remove and install drawer:

- To remove, pull drawer out to full extension. Tilt up front of drawer and pull straight out.
- To install, guide drawer into frame and push back until drawer is flush with rear wall.

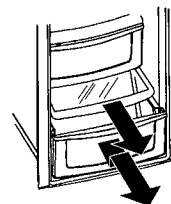

WHAT SETTINGS SHOULD I USE FOR ITEMS IN THE TEMPERATURE-CONTROLLED DRAWER?

You should not store lettuce or other leafy produce in this drawer.

COLD

- cauliflower
- cucumbers
- zucchini
- apples
- corn
- oranges
- grapes

COLDEST

- steaks
- hard cheeses
- cold cuts
- bacon
- hot dogs

STORAGE DRAWERS

SNACK DRAWER (SOME MODELS)

The **Snack Drawer** can be used for storage of miscellaneous items or extra produce.

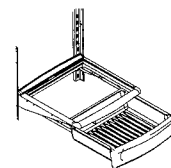

Controls (some models)

The controls regulate the amount of humidity in the drawer. Use the **low** setting for non-leafy produce. Use the **high** setting for leafy produce.

To remove and install drawer:

- To remove, pull drawer out to full extension. Tilt up front of drawer and pull straight out.
- To install, guide drawer into frame and push back until drawer is flush with rear wall.

CAN RACK (SOME MODELS)

The **Can Rack** slides out from underneath the spillproof stationary shelf. The can rack holds up to twelve 12-ounce beverage cans.

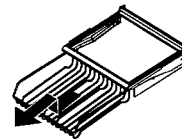

To remove and install can rack:

- To remove, empty contents of can rack. Pull can rack forward to full extension and lift front to release from shelf rail. Pull straight out to remove.
- To install, reverse above procedure.

FREEZER FEATURES

AUTOMATIC ICE MAKER

⚠ CAUTION

To avoid property damage, observe the following:

- **DO NOT** force ice maker arm down or up.
- **DO NOT** place or store anything in ice storage bin.

This ice maker creates the ice used in the dispensing system.

Using Ice Maker for the First Time

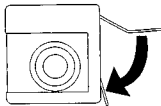
- Confirm ice bin is in place and ice maker arm is down. 
- After freezer section reaches between 0° to 2°F (-18° to -17° C), ice maker fills with water and begins operating.
- Allow approximately 24 hours after installation to receive first harvest of ice.
- Discard ice created within first 12 hours of operation to verify system is flushed of impurities.

Operating Instructions

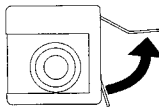
- Confirm ice bin is in place and ice maker arm is down.
- After freezer section reaches 0° to 2°F (-18° to -17° C), ice maker fills with water and begins operating. You will have a complete harvest of ice approximately every 3 hours.
- Stop ice production by raising ice maker arm until click is heard. 
- Ice maker will remain in the off position until arm is pushed down.

IMPORTANT: Ice Cream Shelf should not be installed if ice maker arm is in "off" position.

INTERIOR SHELVES FREEZER SHELF

To remove and install clip-mounted shelves:

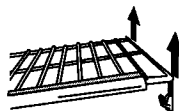

- To remove, pull shelf from wall mounting clips and pull left side of shelf out of wall mounting holes.
- To install, place shelf in mounting hole and attach to wall mounting clips.

To remove and install rail-mounted shelves:

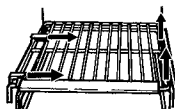

- To remove, snap right side of shelf from cabinet railing and remove from wall mounting clips.
- To install, replace shelf in wall mounting clips. Be sure back edge of shelf is flush with back of cabinet and snap shelf into cabinet railing.

ICE CREAM SHELF

Ice Cream Shelf provides a space for items to be chilled or frozen quickly.

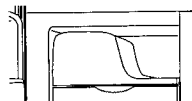

- To remove, lift ice cream shelf from ice bin rails and pull straight out.
- To install, fit shelf over top of ice maker and lower onto ice bucket rails.

IMPORTANT: Ice Cream Shelf should not be installed if ice maker arm is in "off" position.

⚠ WARNING

To avoid possible injury, including death, do not place glass items in ice cream shelf. Glass objects may shatter or explode if exposed to extreme cold.

STORAGE DRAWERS

FREEZER BASKET

To remove and install basket:



- To remove, lift front of basket and pull out to its full extension.

Lift up front of basket and remove.

- To install, slide basket into rails at bottom of freezer section. Lift up front of basket, and slide to the back of refrigerator.

ICE STORAGE BIN

The Ice Storage Bin is located below the automatic dispensing ice maker.

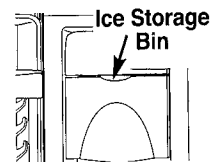

To remove and install ice storage bin:

- To remove bin, remove ice cream shelf.
- Raise ice maker arm to deactivate ice maker. Lift front of bin and pull out to its full extension. Lift up front of bin and remove.
- To install, slide bin into rails below ice maker until bin locks into place. Drop ice maker arm to activate ice maker, and replace ice cream shelf.

IMPORTANT: Ice bin must be locked in proper place for

proper ice dispensing. If

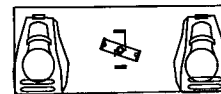

freezer door

does not close, bin is not in proper location. Turn auger driver counterclockwise (as shown) to properly align ice bin with back of refrigerator.

DOOR STORAGE

ADJUSTABLE DOOR BUCKETS

Door Buckets adjust to meet individual storage needs.

To remove buckets:

- Lift the door bucket up until it clears the retainers on the door liner, then pull the door bucket straight out.

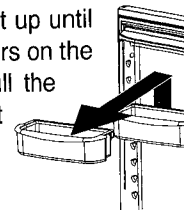

To reinstall buckets:

- Slide bucket in above desired door liner retainer and push down until bucket stops.

DISPENSER FEATURES

DISPENSER LIGHT

A light activates within the dispenser area at full power when dispensing ice or water.

DISPENSER PAD

The dispenser pad is located on the back wall of the dispensing area. When the dispenser pad is pressed, the selection chosen on the dispenser control panel will dispense.

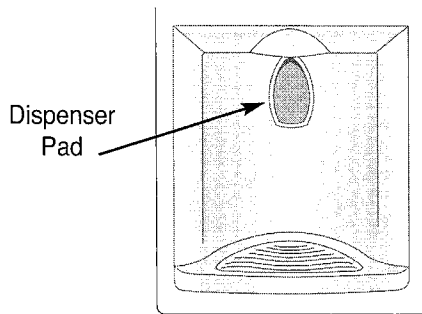

REMOVABLE TRAY

The removable tray at the bottom of the dispenser area is designed to collect small spills and may be easily removed for cleaning and emptying purposes.

IMPORTANT: Removable tray does not drain. Continuous water running into tray will cause tray to overflow.

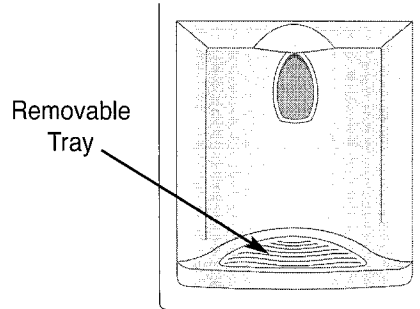

WATER DISPENSER OPERATION

⚠ CAUTION

To avoid personal injury or property damage, observe the following:

- > **DO NOT** put fingers, hands or any foreign object into dispenser opening.
- > **DO NOT** use sharp objects to break ice.
- > **DO NOT** dispense ice directly into thin glass, fine china or delicate crystal.

NOTE:

- > During initial use of water dispenser, there will be a 1- to 2-minute delay while water tank fills before water dispenses. Discard first 10-14 containers of water after initially connecting refrigerator to household water supply and after extended periods of nonuse.

To use dispenser pad:

- > Choose water selection from dispenser control panel.
- > Press sturdy, wide-mouthed container against dispenser pad. When dispensing crushed ice, hold container as close to chute as possible to reduce spraying.
- > Release pressure on dispenser pad to stop water from dispensing. A small amount of water may continue to dispense and collect in dispenser tray. Large spills should be wiped dry.

FIVE-BUTTON CONTROL FEATURES

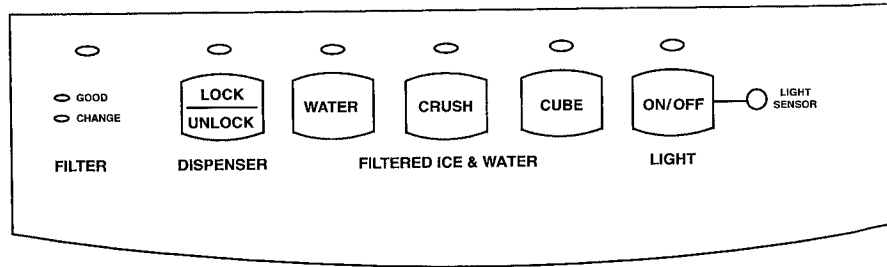

DISPENSER OPERATION

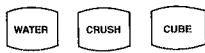

To dispense:

- Select **CUBE**, **CRUSH** or **WATER** mode by pushing button on dispenser control panel. A green indicator light above button shows mode selection.
- Press container against dispenser pad. **Selection mode may not be changed while ice dispenser is in operation.**

NOTE: If water dispenser is continuously active for more than 5 minutes, an automatic lock out sensor will shut down power to dispenser area. For instructions on how to unlock your dispenser, see the section entitled **Dispenser Lock** below.

DISPENSER LOCK



This feature prevents ice or water from being dispensed.

To lock and unlock dispenser:

- To lock dispenser, press and hold **LOCK/UNLOCK** button for 3 seconds. A green indicator light above button confirms dispenser is locked.
- To unlock dispenser, hold **LOCK/UNLOCK** button for 3 seconds. Green indicator light above button will go out.

FILTER STATUS INDICATOR LIGHT



The filter status indicator light serves as a reminder to replace the water filter. A green light indicates that the filter is in good condition. A red light indicates the filter should be changed. Once light turns red, it will remain red until function is reset.

To reset indicator:

- Press and hold both **LOCK/UNLOCK** and **WATER** buttons simultaneously for 4 seconds. The green filter status indicator light will flash 3 times when the function has successfully reset.

AUTO LIGHT

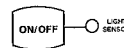

The auto light function offers the ability to activate the dispenser light at half-power when the **LIGHT SENSOR** detects that the light levels in room are low.

To activate and deactivate auto light:

- To activate, press **ON/OFF** button located on control panel. A green indicator light above button displays to show that sensor is active.
- To deactivate, press **ON/OFF** button. Green indicator light will go out.

NOTE: Dispenser light will operate whether or not auto light is selected.

SABBATH MODE

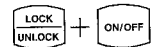

This mode is intended to deactivate power to the LED and dispenser lights, while allowing the controls to remain operational.

To activate and deactivate Sabbath Mode:

- To activate, press and hold both **LOCK/UNLOCK** and **ON/OFF** buttons simultaneously for 3 to 4 seconds. After 3 to 4 seconds, the LED and dispenser lights will turn off. **Dispenser light will not activate during dispensing while in this mode.**
- To deactivate, press and hold both **LOCK/UNLOCK** and **ON/OFF** buttons simultaneously for 3 to 4 seconds. After 3 to 4 seconds, the LED and dispenser lights will activate.

NOTE: In the event that power is interrupted while the Sabbath Mode is active, the control will remain in Sabbath Mode when power returns.

DISPENSER FEATURES, CONT.

ELECTRONIC CONTROL FEATURES

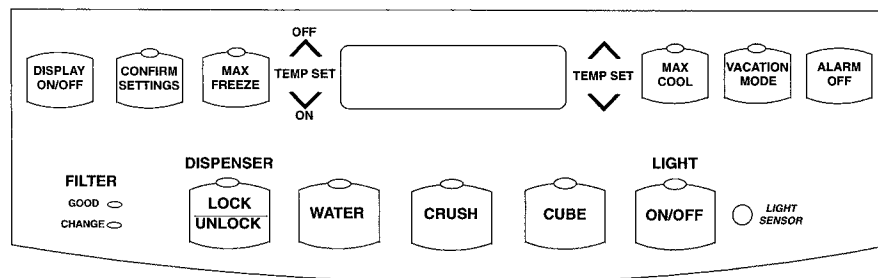

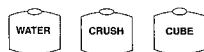

DISPENSER OPERATION



To dispense water:

- Select the **WATER** button. 
- Press container against dispenser pad.

To dispense ice:

- Select the **CUBE** button for cubed ice. 
- Press the **CRUSH** button for crushed ice. 
- Press container against dispenser pad.

NOTE: If water dispenser is continuously active for more than 2 minutes, an automatic lock out sensor will shut down power to dispenser area. For instructions on how to unlock your dispenser, see the section entitled **Dispenser Lock** below.

DISPENSER LOCK



This feature prevents ice or water from being dispensed.

To lock and unlock dispenser:

- To lock dispenser, press and hold the **LOCK/UNLOCK** button for 3 seconds. A green indicator light above button confirms dispenser is locked.
- To unlock dispenser, hold the **LOCK/UNLOCK** button for 3 seconds. Green indicator light above button will go out.

LIGHT FUNCTION

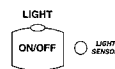

The light function offers two settings: OFF and AUTO.

The OFF setting will turn off the dispenser cavity light.

The AUTO setting allows the SENSOR to measure the surrounding light levels and adjust the power of the cavity light accordingly. When the sensor registers lower light levels (night time, darkened kitchen), the cavity light will respond at 50% power. When the sensor registers high light levels (lighted kitchen, direct sunlight), the cavity light will not activate.

NOTE: Dispenser light will operate at full power when ice or water functions are in use.

To activate auto setting:

- Press the **ON/OFF** button located on control panel. When the green indicator light above the button is on, the cavity dispenser light will use the AUTO setting.

To deactivate auto setting:

- Press the **ON/OFF** button located on control panel. Green indicator light above button will go out.

FILTER STATUS INDICATOR LIGHT



The filter status indicator light serves as a reminder to replace the water filter. A green light indicates that the filter is in good condition. A red light indicates the filter should be changed. Once light turns red, it will remain red until function is reset.

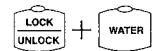

To reset indicator:

- Press and hold both the **LOCK/UNLOCK** and the **WATER** buttons simultaneously for 4 seconds. The green filter status indicator light will flash 3 times when the function has successfully reset.



TEMPERATURE KEYS

These keys will lower or raise the freezer or fresh food compartment temperature.

NOTE: See the section **How to Adjust the Temperature Controls** (page 12) for instructions on how to set food compartment temperatures.

ELECTRONIC CONTROL FEATURES, CONT.

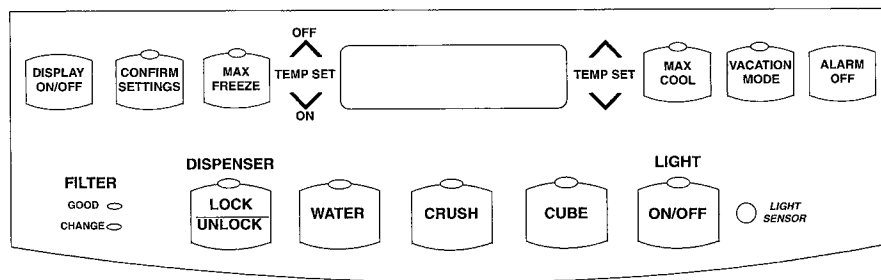

MAX COOL



This function causes the fresh food temperature to drop to the minimum refrigerator temperature setting available. This setting remains in effect for approximately 10 hours.

To activate and deactivate Max Cool:

- To activate, press the **MAX COOL** button. The green light above the button will indicate active status.
- To deactivate, press the **MAX COOL** button. The green light above the button will go out.

NOTE: The temperature setting cannot be changed if Max Cool or Max Freeze setting is active.

MAX FREEZE



This function causes the freezer temperature to drop to the minimum freezer temperature setting available. This setting remains in effect for approximately 24 hours.

To activate and deactivate Max Freeze:

- To activate, press the **MAX FREEZE** button. The green light above the button will indicate active status.
- To deactivate, press the **MAX FREEZE** button. The green light above the button will go out.

NOTE: The temperature setting cannot be changed if Max Cool or Max Freeze setting is active.

DISPLAY ON/OFF



The Display On/Off switch controls power to the LED display.

To activate and deactivate display:

- To activate, press the **DISPLAY ON/OFF** button. The display will light.
- To deactivate, press the **DISPLAY ON/OFF** button. The display will go out.

VACATION MODE



This key, if enabled, causes less frequent defrost cycles. This conserves energy.

To activate and deactivate Vacation Mode:

- To activate, press the **VACATION MODE** button. The green light above the button will indicate active status.
- To deactivate, press the **VACATION MODE** button, or open either refrigerator door.

ALARM OFF



This key is used to turn the HI TEMP Warning Indicator and audio alarm, as well as the OPEN DOOR audio alarm off. This will also deactivate alarms presently in progress.

To turn the alarm off:

- Press the **ALARM OFF** button.

DISPENSER FEATURES, CONT.

ELECTRONIC CONTROL FEATURES, CONT.

SABBATH MODE

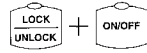

This mode is intended to deactivate power to the LED and dispenser lights, while allowing the controls to remain operational. No visual or audio alarms will be available while in this mode.

To activate and deactivate Sabbath Mode:



- To activate, press and hold both the **LOCK/UNLOCK** and **ON/OFF** buttons simultaneously for 3 seconds. After 3 seconds, the LED and dispenser lights will turn off. **Dispenser light will not activate during dispensing while in this mode.**
- To deactivate, press and hold both **LOCK/UNLOCK** and **ON/OFF** buttons simultaneously for 3 seconds. After 3 seconds, the LED and dispenser lights will activate.

NOTE: In the event that power is interrupted while the Sabbath Mode is active, the control will remain in Sabbath Mode when power returns.

AUTO DISPLAY

The auto display controls the illumination of the LED display based on the light readings received from the *SENSOR*. If the *SENSOR* indicates low light levels, the display will be dimmer than if displaying during well-lit periods.

To set the power level of the display:

- Press and hold both the **ON/OFF** button and the freezer  button for 3 seconds. The current active state will show in the display by using AL O for on, AL A for auto.
- Use the refrigerator  button to scroll through the display states.
- Activate the chosen setting by pressing the **CONFIRM SETTINGS** button.

NOTE: The letters AL will always show in freezer temperature display while in this mode.

TEMPERATURE CONVERSION MODE ° F ° C

This mode is available to change the temperature display between Fahrenheit and Celsius.

To change current temperature reading:

- Press the **DISPLAY ON/OFF** and  buttons simultaneously for 3 seconds.

HIDDEN LOCKOUT FOR UPPER KEYPAD

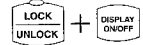

The purpose of this mode is to prevent tampering with the upper set of dispenser controls. This includes the Display On/Off, Max Freeze, Max Cool, Vacation Mode, and Temperature Set functions.



To activate and deactivate Hidden Dispenser Lockout:

- To activate, press the **LOCK/UNLOCK** and **DISPLAY OFF** buttons simultaneously for 3 seconds.
- To deactivate, press the **LOCK/UNLOCK** and **DISPLAY OFF** buttons simultaneously for 3 seconds.

ON/OFF FUNCTION

The ON/OFF function turns off cooling to the fresh food and freezer sections while allowing the lights and electronic display to stay on. The dispenser functions will not be available while in this mode.

To deactivate and activate refrigerator:

- To deactivate, press the freezer  button until the readout registers beyond the maximum allowable freezer temperature. At this point, the LED will read **OFF**. Press the **CONFIRM SETTINGS** button to confirm the selection.
- To reactivate, press the freezer  button. Press the **CONFIRM SETTINGS** button to confirm the selection.

NOTE: After reactivation, the display will show temperature setting previously in use. See the section **How to Adjust the Temperature Controls** (page 12) for instructions on how to set food compartment temperatures.

⚠ WARNING

To avoid electrical shock which can cause severe personal injury or death, **DO NOT** perform maintenance or service on refrigerator unless refrigerator is unplugged.

HINTS AND CARE

HOW TO CLEAN YOUR REFRIGERATOR

⚠ WARNING

To avoid electrical shock which can cause severe personal injury or death, disconnect power to refrigerator before cleaning. After cleaning, connect power.

⚠ CAUTION

To avoid personal injury or property damage, observe the following:

- Read and follow manufacturer's directions for all cleaning products.
- **DO NOT** place buckets, shelves or accessories in dishwasher. Cracking or warping of accessories may result.

ENGLISH

PART	DO NOT USE	DO
Textured Doors and Exterior Cabinet Interior	<ul style="list-style-type: none"> > Abrasive or harsh cleaners > Ammonia > Chlorine bleach > Concentrated detergents or solvents > Metal or plastic-textured scouring pads 	<ul style="list-style-type: none"> > Use 4 tablespoons of baking soda dissolved in 1 quart (1 liter) warm soapy water. > Rinse surfaces with clean warm water and dry immediately to avoid water spots.
Stainless Steel Doors and Exterior* IMPORTANT: <i>Damage to stainless steel finish due to improper use of cleaning products or non-recommended products is not covered under this product's warranty.</i>	<ul style="list-style-type: none"> > Abrasive or harsh cleaners > Ammonia > Chlorine bleach > Concentrated detergents or solvents > Metal or plastic-textured scouring pads > Vinegar-based products > Citrus-based cleaners 	<ul style="list-style-type: none"> > Use warm, soapy water and a soft, clean cloth or sponge. > Rinse surfaces with clean warm water and dry immediately to avoid water spots.
Door Gaskets	<ul style="list-style-type: none"> > Abrasive or harsh cleaners > Metal or plastic-textured scouring pads 	
Condenser Coil <i>Remove base grille to access</i>		<ul style="list-style-type: none"> > Use a vacuum cleaner hose nozzle.
Condenser Fan Outlet Grille <i>See back of refrigerator</i>		<ul style="list-style-type: none"> > Use a vacuum cleaner hose nozzle with brush attachment.
Accessories <i>Shelves, buckets, drawers, etc.</i>	<ul style="list-style-type: none"> > A dishwasher 	<ul style="list-style-type: none"> > Follow removal and installation instructions from appropriate feature section. > Allow items to adjust to room temperature. > Dilute mild detergent and use a soft clean cloth or sponge for cleaning. > Use a plastic bristle brush to get into crevices. > Rinse surfaces with clean warm water. > Dry glass and clear items immediately to avoid spots.

* A stainless steel cleaner has been included inside the refrigerator for your use. To purchase additional cleaner, please contact Sears using the information on the back of your manual.

HINTS AND CARE, CONT.

HOW TO REMOVE ODORS FROM REFRIGERATOR

1. Remove all food.
2. Disconnect refrigerator.
3. Clean the following items—paying special attention to crevices—using the appropriate instructions in **How to Clean Your Refrigerator**:
 - Walls, floor, and ceiling of cabinet interior.
 - Drawers, shelves, and gaskets.
4. Wash and dry all bottles, containers, and jars. Discard spoiled or expired items.
5. Wrap or store odor-causing foods in tightly-sealed containers to prevent reoccurring odors.
6. Connect power to refrigerator and return food.
7. After 24 hours, check if odor has been eliminated.

If odor is still present...

1. Remove drawers and place on top shelf of refrigerator.
2. Pack refrigerator and freezer sections—including doors—with crumpled sheets of black and white newspaper.
3. Place charcoal briquettes randomly on crumpled newspaper in both freezer and refrigerator compartments.
4. Close doors and let stand 24–48 hours.
5. Repeat steps 5 through 7 above.

If odor was not eliminated, contact Sears Service Center. Refer to back of manual for phone number.

ENERGY SAVING IDEAS

- Avoid overcrowding refrigerator shelves. This reduces effectivity of air circulation around food and causes refrigerator to run longer.
- Avoid adding too much warm food to refrigerator at one time. This overloads compartments and slows rate of cooling.

- **DO NOT** use aluminum foil, wax paper, or paper toweling as shelf liners. This decreases air flow and causes refrigerator to run less efficiently.
- A freezer that is $\frac{2}{3}$ full runs most efficiently.
- Locate refrigerator in coolest part of room. Avoid areas of direct sunlight, or near heating ducts, registers, or other heat producing appliances. If this is not possible, isolate exterior by using a section of cabinet or an added layer of insulation.
- Refer to section in Use and Care Guide on temperature controls for recommended control settings.
- Clean door gaskets every three months according to use and care guide instructions. This will assure that door seals properly and refrigerator runs efficiently.
- Take time to organize items in refrigerator to reduce time that door is open.
- Be sure your doors are closing securely by leveling refrigerator as instructed in your use and care guide.
- Clean condenser coils off as indicated in the Use and Care Guide every 3 months. This will increase energy efficiency and cooling performance.

HOW TO REMOVE AND REPLACE LIGHT BULBS

⚠ WARNING

To avoid electrical shock which can cause severe personal injury or death, disconnect power to refrigerator before replacing light bulb. After replacing light bulb, connect power.

⚠ CAUTION

To avoid personal injury or property damage, observe the following:

- Allow light bulb to cool.
- Wear gloves when replacing light bulb.

UPPER FRESH FOOD SECTION

1. Locate finger gaps on each side of clear light shield. Insert fingers and press in on each side of shield. Pull shield down and remove.
2. Remove light bulbs.
3. Replace with appliance bulbs no greater than 40 watts.
4. Replace light bulb cover by inserting front tabs of light shield into slots directly in front of light assembly.

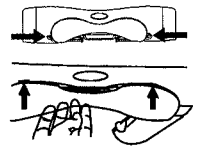

LOWER FRESH FOOD SECTION

1. Pinch bottom tabs (A) on light cover and pull straight out.
2. Remove light bulb.
3. Replace bulb with appliance bulb **no greater than 40 watts**.
4. Insert top tabs (B) of light cover into liner slots and snap bottom portion over light assembly.

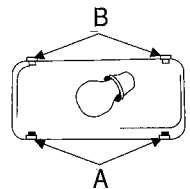

FREEZER SECTION

1. Remove ice bin by lifting front of bin and pulling out.
2. Remove light bulb cover by pinching top tab (A) and pulling cover out.
3. Remove light bulb. Replace with appliance bulb **no greater than 40 watts**.
4. Insert bottom tab (B) of light cover into liner slots and snap top portion over light assembly.
5. Replace ice bin by sliding in until bin locks into place.

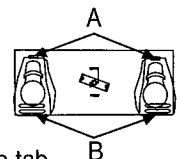

ICE AND WATER DISPENSER

1. Locate light bulb inside top edge of dispenser frame. Unscrew to remove.
2. Replace light bulb with a 7-watt, 120 volt bulb.



NORMAL OPERATING SOUNDS

Today's refrigerators use foam insulation and are more energy efficient than refrigerators of the past. However, foam insulation is not as sound absorbent as former insulated models. As a result, certain sounds may be unfamiliar. In time, these sounds will become familiar. Please refer to this information before calling service.

TOPIC	POSSIBLE CAUSE	SOLUTION
Clicking	> Freezer control (A) clicks when starting or stopping compressor.	> Normal operation
	> Defrost timer or electric damper control (some models) (B) sounds like an electric clock and makes an occasional click or snap.	> Normal operation
Air rushing or whirring	> Condenser fan (D) makes this noise while operating.	> Normal operation
	> Freezer fan (C) makes this noise while operating.	> Normal operation
	> Freezer fan (C) slows to a stop as the freezer door is opened.	> Normal operation
Gurgling or boiling sound	> Evaporator (E) and heat exchanger (F) refrigerant make this noise when flowing.	> Normal operation
Thumping	> Ice cubes from ice maker drop into ice bucket (G).	> Normal operation
	> Dispenser ice chute (H) closing.	> Normal operation
Vibrating noise	> Compressor (I) makes a pulsating sound while running.	> Normal operation
	> Refrigerator is not level.	> See leveling instructions in Installing Your Refrigerator .
Buzzing	> Ice maker water valve (J) hookup buzzes when ice maker fills with water.	> Normal operation
Humming	> Ice maker (K) is in the 'on' position without water connection.	> Stop sound by raising ice maker arm to 'off' position. See Automatic Ice Maker section in your Use and Care Guide for details.
	> Ice auger (L) hums as auger agitates ice during dispensing.	> Normal operation
	> Compressor (I) can make a high pitched hum while operating.	> Normal operation
	> Solenoid valve (M) operating ice chute door.	> Normal operation

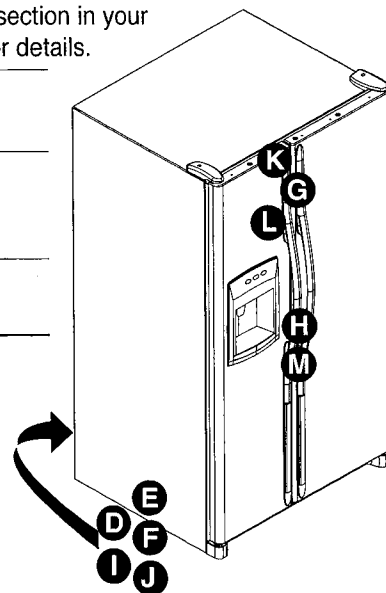
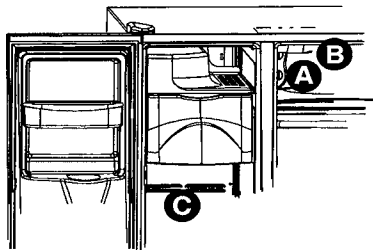

TROUBLESHOOTING

OPERATION

PROBLEM	POSSIBLE CAUSE	SOLUTION
Freezer control and lights are on, but compressors are not operating	Refrigerator is in defrost mode.	Normal operation. Wait 40 minutes to see if unit restarts.
Environment-controlled drawers are too warm	Control settings are too low.	See drawer section in <i>Refrigerator Features</i> to adjust controls.
	Freezer controls are set too low.	See temperature controls section in <i>Installing Your Refrigerator</i> to adjust your controls.
	Drawer is improperly positioned.	See drawer section in <i>Refrigerator Features</i> to properly install drawers.
Refrigerator does not operate	Refrigerator is not plugged in.	Plug in unit.
	Dial control in freezer is set to off (some models)	See dial temperature controls section in <i>Installing Your Refrigerator</i> to adjust your controls.
	Electronic temperature controls (some models) have been turned off.	See hidden electronic control section under <i>Dispenser Features</i> .
	Fuse is blown, or circuit breaker needs to be reset.	Replace any blown fuses. Check circuit breaker and reset if necessary.
	Power outage has occurred.	Call local power company listing to report outage.
Refrigerator still won't operate	Unit is malfunctioning	Unplug refrigerator and transfer food to another unit. If another unit is not available, place dry ice in freezer section to preserve food. Warranty does not cover food loss. Contact service for assistance.
Electronic controls (some models) read EO, ES, or ERROR in display.	Controls have detected functional problems and will attempt to regulate temperature until service is obtained.	Contact servicer for assistance.
Temperature of food is too cold	Condenser coils are dirty.	Clean according to cleaning instructions in <i>Hints and Care</i> .
	Refrigerator or freezer controls are set too high.	See temperature control section in <i>Installing Your Refrigerator</i> to adjust your controls.
Food temperature appears too warm	Door is not closing properly.	See leveling instructions in <i>Installing Your Refrigerator</i> . Check for internal obstructions that are keeping door from closing properly (i.e. improperly closed drawers, ice buckets, oversized or improperly stored containers or foodstuffs, etc.).
	Door gaskets are not sealing properly.	Clean according to cleaning instructions in <i>Hints and Care</i> .
	Controls need to be adjusted.	See temperature controls section in <i>Installing Your Refrigerator</i> to adjust your controls.
	Condenser coils are dirty.	Clean according to cleaning instructions in <i>Hints and Care</i> .
	Rear air grille is blocked.	Check the positioning of food items in refrigerator to make sure grille is not blocked. Rear air grille is located behind crisper drawers.
	Door has been opened frequently, or has been opened for long periods of time.	Reduce time door is open. Organize food items efficiently to assure door is open for as short a time as possible.
		Allow interior environment to adjust for period the door has been open.
	Food has recently been added.	Allow time for recently-added food to reach refrigerator or freezer temperature.
Refrigerator has an odor	Compartment is dirty or has odor-causing food.	Refer to odor removal section in <i>Hints and Care</i> .
Water droplets form on outside of refrigerator	Door is not closing properly.	Check for internal obstructions that are keeping door from closing properly (i.e. improperly closed drawers, ice buckets, oversized or improperly stored containers or foodstuffs, etc.). See leveling instructions in <i>Installing Your Refrigerator</i> .
	Door gaskets are not sealing properly.	Clean according to cleaning instructions in <i>Hints and Care</i> .
	Humidity levels are high.	Normal during times of high humidity.
	Controls require adjustment.	See temperature controls section in <i>Installing Your Refrigerator</i> to adjust your controls.
Water droplets form on inside of refrigerator	Humidity levels are high or door has been opened frequently.	Reduce time door is open. Organize food items efficiently to assure door is open for as short a time as possible.
	Door gaskets are not sealing properly.	Clean according to cleaning instructions in <i>Hints and Care</i> .
Refrigerator or ice maker make unfamiliar sounds or seems too loud	Normal operation.	Refer to noise section of <i>Troubleshooting</i> for details.

OPERATION, CONT.

PROBLEM	POSSIBLE CAUSE	SOLUTION	
Temperature-controlled drawer and/or crisper drawer do not close freely	Contents of drawer, or positioning of items in the surrounding compartment could be obstructing drawer	See drawer section in <i>Refrigerator Features</i> to properly install drawers.	
	Drawer is not in proper position		
	Refrigerator is not level.	See leveling instructions in <i>Installing Your Refrigerator</i> .	
	Drawer channels are dirty or need treatment.	Apply a thin layer of petroleum jelly to drawer channels.	
Refrigerator runs too frequently	Doors have been opened frequently or have been opened for long periods of time.	Reduce time door is open. Organize food items efficiently to assure door is open for as short a time as possible. Allow interior environment to adjust for period the door has been open.	
	Humidity or heat in surrounding area is high.	Normal operation.	
	Food has recently been added.	Allow time for recently-added food to reach refrigerator or freezer temperature.	
	Refrigerator is exposed to heat by environment or by appliances nearby.	Evaluate your refrigerator's environment. See location selection section in <i>Installing Your Refrigerator</i> .	
	Condenser coils are dirty.	Clean according to cleaning instructions in <i>Hints and Care</i> .	
	Controls need to be adjusted.	See temperature controls section in <i>Installing Your Refrigerator</i> to adjust your controls.	
	Door is not closing properly		See leveling instructions in <i>Installing Your Refrigerator</i> . Check for internal obstructions that are keeping door from closing properly (i.e. improperly closed drawers, ice buckets, oversized or improperly stored containers or foodstuffs, etc.).
		Door gaskets are not sealing properly.	Clean according to cleaning instructions in <i>Hints and Care</i> .

ENGLISH

ICE AND WATER

Water appears cloudy	Air or air bubbles in water.	This is normal when first using dispenser and will disappear with use.
Particles in water and/or ice cubes.	Carbon dust from water filter cartridge.	Initial water ejected through cartridge may contain harmless carbon dust flushed from cartridge. Particles are safe for consumption. Will disappear after the first few uses.
	Concentrations of minerals in water will form particles when water becomes frozen and melts.	Particles are not harmful and naturally occur in water supplies.
No indicator lights are lit on dispenser control	Freezer door is not closed.	Verify that freezer door is closed. Power is removed from the control when freezer door is opened.
	Refrigerator is not plugged in.	Plug in refrigerator.
	Fuse is blown, or circuit breaker needs to be reset.	Replace any blown fuses. Check circuit breakers for any tripped circuits.
	Power outage has occurred.	Call local power company listing to report outage.
	Refrigerator is in Sabbath Mode.	See <i>Dispenser Features</i> section for further information.
Neither ice nor water is dispensed when pads are pushed	Freezer door is not closed.	Verify that freezer door is closed. Power is removed from the control when freezer door is opened.
	Controls are in lock mode.	See control instructions in <i>Dispenser Features</i> .
	Water tank is filling.	At initial use, there is an approximate 45-second delay in dispensing while the internal water tank is filling.
	Ice maker or ice maker-equipped refrigerator has just recently been installed or a large amount of ice has just been used.	Wait 24 hours for ice production to begin and for ice maker to restock after emptied.
	Water filter is clogged or needs to be changed.	Change water filter.
Ice maker is not producing enough ice or ice is malformed	Ice maker has just recently been installed or a large amount of ice has just been used.	Wait 24 hours for ice production to begin and for ice maker to restock after emptied.
	Water pressure is too low.	Low water pressure can cause valve to leak. Water pressure must be between 20 to 100 pounds per square inch to function properly. A minimum pressure of 35 pounds per square inch is recommended for refrigerators with water filters.
	Water filter is clogged or needs to be changed.	Change water filter.

TROUBLESHOOTING, CONT.

ICE AND WATER, CONT.

Ice maker is not producing ice	Ice maker arm is not in correct position.	Confirm ice maker arm is down. See Freezer Features section in your owner's manual for details
	Household water supply is not reaching water valve	Check water connection procedure written in Installing Your Refrigerator .
	Copper or plastic tubing has kinks.	Turn off water supply and remove kinks. If kinks cannot be removed, replace tubing.
	Water pressure is too low. Check freezer temperature.	Water pressure must be between 20 to 100 pounds per square inch to function properly. A minimum pressure of 35 pounds per square inch is recommended for refrigerators with water filters. See temperature controls section in Installing Your Refrigerator to adjust your controls. Freezer must be between 0 to 2° F (-18 to -17° C) to produce ice.
	Ice bin is not installed properly Improper water valve was installed.	See ice bin section for proper installation and alignment. Check water connection procedure in your Installation Instructions . Self-piercing and 3/16" saddle valves cause low water pressure and may clog the line over time. The manufacturer is not responsible for property damage due to improper installation or water connection.
Water filter indicator light is red	Water filter needs to be replaced.	If filter is not available, replace with bypass filter. See Dispenser Features section for directions.
	Filter indicator sensor needs to be reset.	See Dispenser Features section for directions.
Refrigerator is leaking water	Plastic tubing was used to complete water connection.	The manufacturer recommends using copper tubing for installation. Plastic is less durable and can cause leakage. The manufacturer is not responsible for property damage due to improper installation or water connection.
	Improper water valve was installed	Check water connection procedure in your Installation Instructions . Self-piercing and 3/16" saddle valves cause low water pressure and may clog the line over time. The manufacturer is not responsible for property damage due to improper installation or water connection.
Ice forms in inlet tube to ice maker	Water pressure is low.	Water pressure must be between 20 to 100 pounds per square inch to function properly. A minimum pressure of 35 pounds per square inch is recommended for refrigerators with water filters.
	Freezer temperature is too high.	See temperature controls section in Installing Your Refrigerator to adjust your controls. Freezer must be between 0 to 2° F (-18 to -17° C) to produce ice.
Water flow is slower than normal	Water pressure is too low.	Water pressure must be between 20 to 100 pounds per square inch to function properly. A minimum pressure of 35 pounds per square inch is recommended for refrigerators with water filters.
	Improper water valve was installed.	Check water connection procedure in your Installation Instructions . Self-piercing and 3/16" saddle valves cause low water pressure and may clog the line over time. The manufacturer is not responsible for property damage due to improper installation or water connection.
	Copper or plastic tubing has kinks.	Turn off water supply and remove kinks. If kinks cannot be removed, replace tubing.
	Water filter is clogged or needs to be changed.	Change water filter.
Dispenser water is not cold	Refrigerator has been recently installed.	Allow approximately 12 hours for water in holding tank to chill.
	Water supply in holding tank has been depleted.	
	Water has settled into water lines outside holding tank and has warmed to room temperature.	Discard first glass of water and refill.

RENSEIGNEMENTS IMPORTANTS CONCERNANT VOTRE SÉCURITÉ

CE QU'IL FAUT SAVOIR SUR LES CONSIGNES DE SÉCURITÉ

Les mises en garde et les consignes de sécurité indiquées dans ce manuel ne visent pas à couvrir toutes les situations et conditions susceptibles de se présenter. Il est indispensable de faire preuve de bon sens, de prudence et d'attention dans la mise en service, l'entretien ou l'utilisation du réfrigérateur.

Contactez toujours le magasin où l'appareil a été acheté, le distributeur, le service après-vente ou le fabricant en cas de problèmes ou de situations que vous ne comprenez pas.

APPRENEZ À RECONNAÎTRE CES SYMBOLES, MOTS ET ÉTIQUETTES RELATIFS À LA SÉCURITÉ

⚠ DANGER

DANGER—Dangers immédiats qui **RÉSULTERONT** en de graves blessures, voire le décès.

⚠ AVERTISSEMENT

AVERTISSEMENT—Dangers ou pratiques non sécuritaires qui **POURRAIENT** résulter en de graves blessures, voire le décès.

⚠ ATTENTION

ATTENTION—Dangers ou pratiques non sécuritaires qui **POURRAIENT** résulter en des blessures mineures ou des dégâts matériels.

⚠ DANGER

Pour éviter tout risque de blessure ou de décès, prendre les précautions suivantes :

IMPORTANT : Les risques d'emprisonnement et de suffocation chez les enfants ne sont pas phénomènes du passé. Les vieux réfrigérateurs abandonnés sont encore dangereux, même s'ils sont entreposés pour «quelques jours seulement». Pour se défaire d'un vieux réfrigérateur, lire les instructions ci-dessous afin d'éviter les accidents.

Avant de jeter un vieux réfrigérateur ou congélateur :

- Démontez les portes.
- Laissez les tablettes en place pour que les enfants ne puissent pas facilement entrer à l'intérieur.

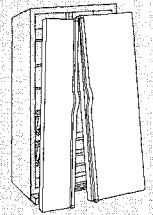

⚠ AVERTISSEMENT

Pour réduire les risques d'incendie, d'électrocution, de blessures graves, voire de décès au cours de l'utilisation du réfrigérateur, prendre les précautions suivantes :

1. Lire toutes les consignes avant d'utiliser le réfrigérateur.
2. Respecter tous les codes et règlements locaux.
3. Suivre les consignes de mise à la terre.
4. Demander à un électricien qualifié de vérifier si cet appareil a été correctement mis à la terre.
5. **NE PAS** raccorder à un tuyau d'alimentation en gaz.
6. **NE PAS** raccorder à un tuyau d'eau froide.
7. Le réfrigérateur est conçu pour fonctionner sur une prise séparée de 103 à 126 V, 15 A, 60 cycles. **NE PAS** modifier la fiche du cordon d'alimentation. Si la fiche ne convient pas à la prise de courant, faire installer une prise adéquate par un électricien qualifié.
8. **NE PAS** utiliser d'adaptateur à deux broches, de rallonge ou de barrette de raccordement.
9. **NE PAS** enlever l'étiquette de mise en garde du cordon d'alimentation.
10. **NE PAS** modifier les pièces de commande internes de l'appareil.
11. **NE PAS** réparer ou remplacer toute pièce du réfrigérateur à moins que cela ne soit spécifiquement recommandé dans le guide d'utilisation et d'entretien ou les consignes de réparation à l'intention de l'utilisateur. **NE PAS** chercher à réparer l'appareil si les consignes ne sont pas comprises ou si cela va au-delà des compétences.
12. Toujours débrancher le réfrigérateur avant de procéder à une réparation. Débrancher le cordon d'alimentation en saisissant la fiche et non le cordon.
13. Installer le réfrigérateur conformément aux consignes de mise en service. Tous les raccordements d'eau, d'électricité et de mise à la terre doivent être conformes aux codes locaux et effectués par du personnel qualifié si nécessaire.
14. Garder le réfrigérateur en bon état de fonctionnement. Lorsqu'il a été échappé ou heurté, le réfrigérateur peut être endommagé ou il peut s'ensuivre une fuite ou un mauvais fonctionnement. En cas de dommages, demander à un technicien qualifié de vérifier l'état du réfrigérateur.
15. Remplacer les cordons d'alimentation usés et/ou les fiches desserrées.
16. Toujours lire et suivre les consignes idéales de rangement du fabricant pour les articles à ranger dans le réfrigérateur.

CONSERVER CES CONSIGNES

CONTRATS DE PROTECTION

CONTRATS DE PROTECTION PRINCIPAUX

AUX ÉTATS-UNIS

Nous vous félicitons pour votre achat. De par sa conception et sa fabrication, votre nouvel appareil Kenmore® vous fournira de nombreuses années de service fiable. Mais, comme tout autre produit, il pourrait nécessiter des réparations ou travaux d'entretien de temps à autre. C'est dans ces circonstances qu'un contrat de protection principal vous permettra d'éviter soucis et dépenses.

Souscrivez maintenant un contrat de protection principal pour vous protéger contre les problèmes et dépenses inattendues.

Le contrat de protection principal vous permettra également de maximiser la longévité de votre nouvel appareil. Voici ce qu'il inclut :

- Service après-vente dispensé par 12,000 professionnels, spécialistes des réparations des appareils ménagers.
- Service après-vente illimité, et gratuité (pièces et main-d'œuvre) de toutes les réparations couvertes.
- Garantie de performance – remplacement du produit couvert s'il subit plus de trois défaillances pendant une période de douze mois.
- Remplacement du produit couvert s'il ne peut être réparé.
- Contrôle annuel d'entretien préventif sur demande de l'utilisateur – sans frais additionnel.

- Accès instantané à un service d'aide par téléphone – fourniture d'instruction et d'information non technique sur les produits réparés à domicile, et fixation de rendez-vous pour toute intervention.
- Protection contre les surtensions et les dommages imputables aux fluctuations de l'alimentation électrique.
- Remboursement des frais de location d'un appareil dans le cas où le produit réparé n'est pas disponible à la date promise.

Lorsque vous êtes protégé par le contrat de protection, il suffit d'un appel téléphonique pour demander une intervention. Vous pouvez téléphoner à tout moment du jour ou de la nuit, ou fixer un rendez-vous en ligne.

Sears dispose d'une équipe de 12,000 professionnels spécialistes des réparations qui ont accès à plus de 4,5 millions d'accessoires et de pièces de qualité. C'est le genre de professionnalisme sur lequel vous pouvez compter, et qui vous aidera à maximiser la longévité de votre nouvel appareil pendant des années. Souscrivez sans attendre votre contrat de protection.

Certaines limitations et exclusions sont applicables. Pour les prix et de l'information additionnelle, composez le 1-800-827-6655.

Service d'installation Sears

Pour l'installation garantie par les professionnels Sears de tout appareil ménager ou de produit comme système d'ouverture de porte de garage ou chauffe-eau, aux É.-U. composez le 1-800-4-MY-HOME®.

CONTRATS D'ENTRETIEN

AU CANADA

Votre achat a une valeur supplémentaire parce que vous pouvez compter sur le HomeCentral® de Sears pour un service après-vente. Avec plus de 2,400 spécialistes formés à l'entretien et un accès à plus de 900,000 pièces et d'accessoires, nous avons les outils, les pièces, le savoir et le talent pour répondre à votre demande: nous réparons ce que nous vendons.

Votre appareil Kenmore® est conçu, fabriqué et essayé pour vous assurer des années d'un fonctionnement fiable. Cependant, comme tout appareil ménager, il peut nécessiter un entretien de temps à autre. Le contrat d'entretien Sears vous offre un remarquable programme de service à un prix abordable.

Contrat d'entretien Sears

- Est votre manière d'acheter un service pour demain au prix d'aujourd'hui.
- Élimine factures de réparation résultant d'usure normale.
- Fournit une assistance non technique et informative.
- Même si vous n'avez pas besoin de réparation, vous fournit un contrôle d'entretien préventif annuel à votre demande, pour vous assurer que votre appareil est en bon état de marche.

Certaines limites s'appliquent. Pour de plus amples informations sur les contrats d'Entretien Sears Canada, composez le 1-800-361-6665.

GARANTIE

Garantie complète d'une année sur le réfrigérateur

Durant une période d'un an à compter de la date de l'achat initial, Sears réparera gratuitement ce réfrigérateur en cas de vice de matière ou de fabrication, quand cet appareil est utilisé et entretenu selon les directives apposées sur cet appareil ou fournies avec.

Garantie complète de cinq ans sur le système de réfrigération scellé

Durant une période de cinq ans à compter de la date de l'achat initial, Sears réparera gratuitement le système scellé (qui comprend le réfrigérant, la tuyauterie et le moteur du compresseur) en cas de vice de matière ou de fabrication, quand cet appareil est utilisé et entretenu selon les directives apposées sur cet appareil ou fournies avec.

La garantie ci-dessus couvre seulement les réfrigérateurs qui sont utilisés pour l'entreposage d'aliments à des fins domestiques seulement. Les cartouches de filtration (pour eau et glaçons) Kenmore, de rechange et d'origine, ne sont pas couvertes par cette garantie. Les cartouches d'origine et de rechange sont garanties pendant 30 jours, pièces seulement, contre les vices de matière ou de fabrication.

Le service après-vente en vertu de la garantie est disponible en composant le 1-800-4-MY-HOME® (1-800-469-4663).

Cette garantie ne s'applique que si ce produit est utilisé aux États-Unis.

Cette garantie vous confère des droits juridiques spécifiques et vous pouvez également jouir d'autres droits variables d'un état à un autre.

Sears, Roebuck and Co., Dept. 817WA,
Hoffman Estates, IL 60179

REMARQUE: Certains systèmes d'eau domestiques à osmose inverse provoquent une baisse de la pression d'eau. Une pression d'eau basse peut affecter le système de distribution d'eau et de glaçons en produisant des glaçons petits ou creux et ralentit le débit d'eau au distributeur. Les problèmes de fonctionnement liés au système d'eau à osmose inverse ne sont pas couverts par la garantie.

ENREGISTREMENT DU PRODUIT

Veuillez inscrire dans l'espace ci-dessous le numéro de modèle et le numéro de série ainsi que la date d'achat du réfrigérateur. Vous trouverez l'étiquette comportant le numéro de modèle et le numéro de série à l'intérieur du réfrigérateur sur la paroi gauche.

Numéro de modèle : 596. _____

Numéro de série : _____

Date d'achat : _____

Conservez ce guide et le reçu Sears dans un endroit sûr pour vous y reporter ultérieurement.

MATIÈRES

Renseignements importants concernant votre sécurité	29
Ce qu'il faut savoir sur les consignes de sécurité	29
Contrats de protection	30
Contrats de protection principaux – aux états-UNIS	30
Contrats d'entretien – au Canada	30
Garantie	31
Enregistrement du produit	31
Installation du réfrigérateur	33-38
Mesure de l'ouverture	33
Transport du réfrigérateur	33
Choix du meilleur emplacement	33
Dépose et pose des poignées	34
Retrait des portes et des charnières	34
Remontage des portes	35
Pose de panneaux de porte décoratifs	36
Raccordement de l'alimentation en eau	37
Mise d'aplomb du réfrigérateur	38
Réglage et maintien des bonnes températures	39
Réglage initial	39
Réglage des commandes	39
Conservation des aliments	39
Filtre à eau	40-41
Dépose et installation du filtre à eau	40
Caractéristiques des filtres à eau	41
Caractéristiques – compartiment réfrigérateur	42-43
Étagères intérieures	42
Rangement dans la contre-porte	42
Tiroirs et bacs à réglage hygrométrique	43
Bacs de rangement	43
Caractéristiques – compartiment congélateur	44
Machine à glaçons automatique	44
Clayettes et paniers	44
Bac de rangement	44
Balconnet rangement	44
Caractéristiques du distributeur	45-49
Lumière du distributeur	45
Touche du distributeur	45
Plateau amovible	45
Fonctionnement du distributeur d'eau	45
Contrôlez les dispositifs des cinq boutons	46
Dispositifs électronique de commande	47-49
Conseils et entretien	50-51
Nettoyage du réfrigérateur	50
Désodorisation du réfrigérateur	51
Conseils pour l'économie d'énergie	51
Remplacer les ampoules électriques	51
Bruits normaux	52
Diagnostic	53-54
Fonctionnement	53-54
Glaçons et eau	54-55
Español	57
Service	Dernière de couverture

INSTALLATION DU RÉFRIGÉRATEUR

Ces instructions sont destinées à vous aider à installer correctement votre réfrigérateur.

MESURE DE L'OUVERTURE

En installant votre réfrigérateur, employez si'il vous plaît le diagramme ci-dessous pour des conditions d'espace.

Les revêtements de sol (tapis, carreaux, bois) peuvent diminuer les dimensions de l'ouverture.

Un dégagement supplémentaire peut être obtenu en ayant recours à la méthode présentée dans la section **Mise d'aplomb du réfrigérateur** (page 38).

Volume total de l'appareil	Dégagement recommandé		
	Haut	Côtés	Arrière
Moins de 6,5 m ²	s.o.	s.o.	13 mm
Plus de 6,5 m ²	13 mm	s.o.	13 mm

IMPORTANT : Si le réfrigérateur doit être installé dans une enceinte où sa partie supérieure se trouverait complètement recouvert, mesurez la distance entre le plancher et le haut du cache-charnière pour vérifier le bon dégagement.

TRANSPORT DU RÉFRIGÉRATEUR

Suivez ces conseils pour déplacer le réfrigérateur à son emplacement définitif.

- **NE** transportez **JAMAIS** le réfrigérateur sur le côté. S'il n'est pas possible de le mettre à la verticale, posez-le sur l'arrière. Laissez le réfrigérateur à la verticale pendant environ 30 minutes avant de le brancher pour être sûr que l'huile revienne au compresseur. Le branchement immédiat du réfrigérateur pourrait endommager les pièces internes.
- Servez-vous d'un chariot ou diable pour déplacer le réfrigérateur. Faites **TOUJOURS** faire reposer le côté ou sondos, **JAMAIS** de son avant.
- Protégez le fini extérieur du réfrigérateur lors du transport en enveloppant la caisse de couvertures ou en ajoutant du rembourrage entre le réfrigérateur et le diable.
- Assujettissez fermement le réfrigérateur au diable à l'aide de sangles ou de cordons élastiques. Faites passer les sangles par les poignées, si possible. **NE** serrez **PAS** trop. Un serrage excessif pourrait endommager l'extérieur du fini.

CHOIX DU MEILLEUR EMBLACEMENT

Respectez ces consignes lors de la sélection de l'emplacement définitif du réfrigérateur :

- N'installez **PAS** le réfrigérateur près d'un four, radiateur ou d'une autre source de chaleur. Si cela n'est pas possible, protégez-le avec du matériau de l'armoire.
- **NE** l'installez **PAS** dans un endroit où la température descend en dessous de 13 °C (55 °F). À cette température, il pourrait mal fonctionner.
- Suivez les instructions sur la mise d'aplomb fournies dans la section **Mise d'aplomb du réfrigérateur** pour que les portes se ferment correctement (page 38).

INSTALLATION DU RÉFRIGÉRATEUR, SUITE

DÉMONTAGE ET POSE DES POIGNÉES

Pour la facilité de l'installation, quelques modèles de réfrigérateur ont pu avoir été embarqués les poignées étant coupées. À veuille se référer l'intérieur de la section de nourriture fraîche, ou l'arrière de votre réfrigérateur, pour plac la poignée équipée. Au cas où le futur transport du réfrigérateur serait exigé, ou que les panneaux de porte peuvent devoir être enlevés ou remplacés, les instructions de déplacement pour les poignées ont été incluses ici pour votre convenance.

La conception de la poignée peut changer en raison de la conception modèle. Veuillez se référer aux instructions ci-dessous pour les instructions pour la conception appropriée de poignée.

POSE D'UNE POIGNÉE DE COMPARTIMENT POUR PRODUITS FRAIS MONTÉE À L'AVANT

1. Enlever les deux vis à six pans de 6 mm du bas de la porte du congélateur et du réfrigérateur.

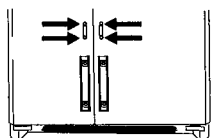

2. Aligner les poignées de porte avec les clips de retenue de porte supérieurs et inférieurs et les faire glisser jusqu'à ce que les trous des vis se trouvant au bas des poignées correspondent aux trous des vis de porte.

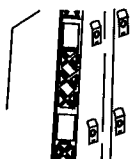

3. Insérer les vis retirées à l'étape 1 dans les trous percés à cet effet au bas de la poignée.



4. Emboîter les garnitures sur la partie inférieure des poignées et des dispositifs de retenue du bas de la porte.



5. Procéder de même pour la pose de l'autre poignée.

DÉMONTAGE D'UNE POIGNÉE DE COMPARTIMENT POUR PRODUITS FRAIS MONTÉE À L'AVANT

1. Retirer la partie inférieure des poignées à l'aide d'un très petit tournevis à lame plate.

IMPORTANT : Couvrir la lame du tournevis de ruban-cache pour éviter d'abîmer l'appareil.

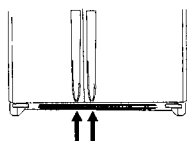

2. Retirer les deux vis de la base de la poignée.
3. Tirer la poignée vers le haut pour la dégager de l'appareil. Il est possible qu'elle soit difficile à enlever.
4. Procéder de même pour la pose de l'autre poignée.

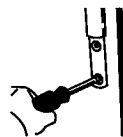

INSTALLEZ LES POIGNÉES QUI SONT MONTÉS DU CÔTÉ DE LA PORTE

1. Dégager la garniture du haut de la porte en retirant les vis cruciformes du haut des portes des compartiments congélateur et produits frais.

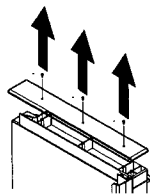

> Mettre les vis de côté pour le remontage.

2. Aligner les encoches au dos de la poignée sur les clips de retenue de la porte. Insérer les clips dans les encoches et glisser la poignée vers le bas jusqu'à ce qu'elle bute sur la garniture inférieure.

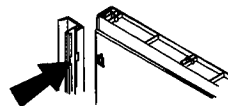

3. Remplacez l'équilibre supérieur de porte par les vis cruciformes maintenues de l'enlèvement d'équilibre.

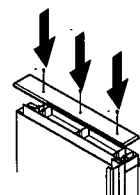

4. Procéder de même pour la pose de l'autre poignée.

RETIREZ LES POIGNÉE QUI SONT MONTÉS DU CÔTÉ DE LA PORTE

⚠ AVERTISSEMENT

Pour éviter des dommages et d'endommager possibles la propriété, enregistrez les panneaux sur bande décoratifs solidement dans l'endroit avant de retirer des poignées de porte.

1. Dégager la garniture du haut de la porte en retirant les vis cruciformes du haut des portes des compartiments congélateur et produits frais.

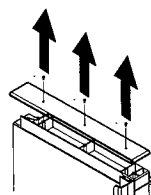

> Mettre les vis de côté pour le remontage.

2. Saisissez la poignée fermement avec les deux mains et glissez la poignée vers le haut approximativement 3/4" à la version. Répétez le procédé pour retirer l'autre poignée.

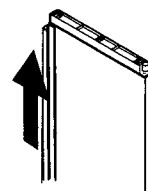

3. Procéder de même pour la pose de l'autre poignée.

RETRAIT DES PORTES ET DES CHARNIÈRES

Certaines installations exigent le retrait des portes avant de déplacer le réfrigérateur à son emplacement final.

⚠ AVERTISSEMENT

Pour éviter des blessures graves, voire le décès, observer les points suivants :

- Débrancher le réfrigérateur avant de démonter les portes. Le rebrancher une fois les portes remontées uniquement.
- Le fil de mise à la terre vert doit être fixé à la charnière supérieure pendant le démontage et le remontage des portes.
- Fixer les panneaux décoratifs (certains modèles) en place à l'aide de ruban adhésif avant de démonter les poignées.

⚠ ATTENTION

Pour éviter d'endommager le produit, voire le décès, observer les points suivants :

- Protéger les planchers en vinyle souple ou autre revêtement de sol avec du carton, un tapis ou autre matériel de protection avant de déplacer le réfrigérateur.
- Ne pas utiliser d'outils électriques lors de la mise de niveau afin de ne pas risquer d'endommager ni briser le boulon de réglage.
- **NE PAS** régler l'appareil à une hauteur inférieure à 1,74 m (charnière et couvre-charnière non compris) car les composants du dessous de l'appareil risqueraient de se trouver endommagés.

1. Retirer la grille et les couvre-charnières inférieurs.
 - Ouvrir les deux portes à 180°, ou aussi grand que possible, pour les démonter.

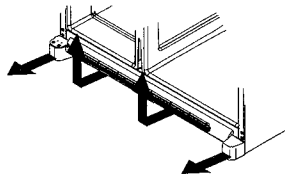

2. Tout en serrant le collier blanc (A) au connecteur bleu (B), tirez la ligne pour l'eau du connecteur.

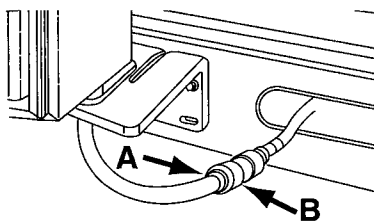

IMPORTANT : Avant d'insérer la ligne pour l'eau dans le connecteur, découpez la tuyauterie à la première ligne disponible sur la tuyauterie.

3. Retirer le couvre-charnière supérieur après avoir enlevé la vis cruciforme.

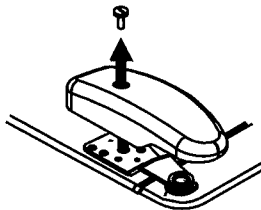

4. Fermer les portes.
5. Dévisser les vis à six pans 5/16 po des charnières supérieures.
 - **NE PAS** enlever le fil de mise à la terre vert ou la vis centrale de raccordement du fil.

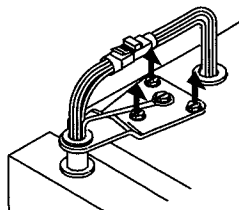

6. Détacher le harnais de raccordement du fil principal. Détacher le harnais de câblage rouge.
 - Utiliser un tournevis à lame plate ou un angle pour appuyer sur le point de jonction entre les deux connecteurs afin de les dégager.

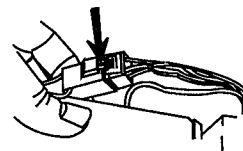

- Appuyer sur la patte se trouvant sur le dessous du connecteur pour dégager celui-ci.

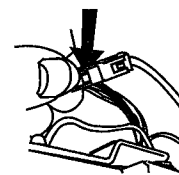

7. Enlever les charnières supérieures en même temps que les portes.

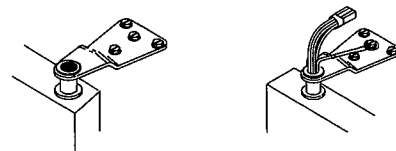

8. Enlever les charnières inférieures avec un tourne-écrou hexagonal de 3/8 po.

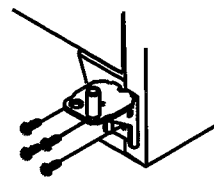

REMONTAGE DES PORTES

- Pour remonter les portes, suivre dans l'ordre inverse les étapes indiquées sous la section **Retrait des Portes et des Charnières**.

IMPORTANT : Avant d'insérer la ligne pour l'eau dans le connecteur, découpez la tuyauterie à la première ligne disponible sur la tuyauterie.

INSTALLATION DU RÉFRIGÉRATEUR, SUITE

POSE DE PANNEAUX DE PORTE DÉCORATIFS

⚠ ADVERTISSEMENT

Afin d'éviter tous risques de blessures ou de dégâts, fixer les panneaux décoratifs (certains modèles) en place à l'aide de ruban adhésif avant de démonter les poignées.

⚠ ATTENTION

Afin d'éviter toutes blessures ou dégâts, observer les points suivants :

- Les panneaux du compartiment réfrigérateur ne doivent pas peser plus de 14 kg et les panneaux du compartiment congélateur 7 kg.
- Protéger les planchers en vinyle souple ou autre matériau à l'aide de cartons, de morceaux de moquette ou d'autre matériau protecteur.
- Porter des gants afin de se protéger les mains et les bras.

REMARQUE :

- Pour éviter que la surface de la porte ne se trouve éraflée, recouvrir l'arrière des rebords des panneaux décoratifs de ruban cache.
- Mettre toutes les vis de côté et les réutiliser à leur emplacement d'origine.

Dimensions de panneaux de 6 mm d'épaisseur

Modèles a porte surdimensionnée	Hauteur du panneau	Largeur du panneau
Porte du compartiment pour produits frais	169,5 cm	48,1 cm
Porte de congélateur supérieur à distributeur d'eau et de glaçons	46,0 cm	35,4 cm
Porte de congélateur inférieur à distributeur d'eau et de glaçons	81,5 cm	35,4 cm
Porte de congélateur sans distributeur	169,5 cm	35,4 cm

POSE DES PANNEAUX

1. Retirer les vis de la garniture supérieure de la porte à l'aide d'un tournevis cruciforme et la retirer.

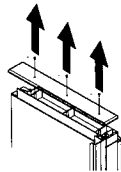

2. Faire glisser la poignée vers le haut jusqu'à ce qu'elle se dégage. Tirer pour la retirer de la porte.

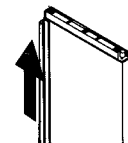

3. Retirer les attaches de la porte à l'aide d'un tourne-écrou hexagonal de ¼ po.

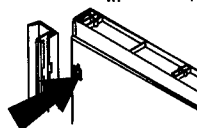

4. Faire glisser le bas des panneaux dans la garniture du bas de la porte jusqu'à ce que le côté charnières du panneau décoratif repose sous la garniture du côté charnières.

IMPORTANT : Fixer le haut des panneaux à la porte à l'aide de ruban-cache pour empêcher les panneaux de tomber.

5. Remonter les attaches de la porte à l'aide du tourne-écrou hexagonal de ¼ po.

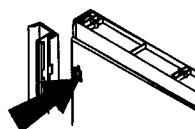

6. Remonter la poignée en insérant les attaches de la porte dans les encoches au dos de la poignée.

- Faire coulisser la poignée vers le bas jusqu'à ce qu'elle fasse contact avec la garniture inférieure.

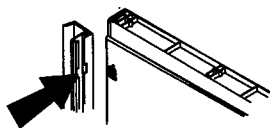

7. Enlever le ruban-cache du haut des panneaux avant de remonter la garniture de porte supérieure à l'aide des vis cruciformes retirées à l'étape 1.

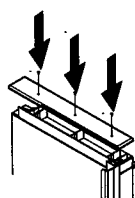

DÉMONTAGE DES PANNEAUX

1. Retirer les vis de la garniture supérieure de la porte à l'aide d'un tournevis cruciforme et la retirer.

IMPORTANT : Fixer le haut des panneaux à la porte à l'aide de ruban-cache pour empêcher les panneaux de tomber.

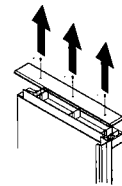

2. Faire glisser la poignée vers le haut jusqu'à ce qu'elle se dégage. Tirer pour la retirer de la porte.

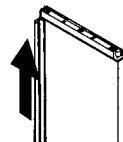

3. Retirer les attaches de la porte à l'aide d'un tourne-écrou ¼ po.

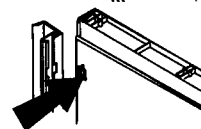

4. Enlever le ruban cache afin de pouvoir sortir les panneaux de la garniture en les faisant coulisser.

5. Continuer en suivant les étapes 5, 6 et 7 pour remettre la poignée et la garniture en place.

RACCORDEMENT DE L'ALIMENTATION EN EAU

⚠ AVERTISSEMENT

Pour réduire le risque de blessure ou même de mort, suivez les précautions de base, y compris les suivantes :

- Lisez toutes les instructions avant d'installer la machine à glaçons.
- N'essayez PAS d'installer la machine à glaçons si les instructions ne sont pas comprises ou si elles dépassent les compétences de la personne.
- Observez tous les codes et règlements locaux.
- NE réparez PAS la machine à glaçons à moins de spécifications précises recommandées dans ce guide ou dans les instructions destinées à l'utilisateur.
- Débranchez le réfrigérateur avant d'installer la machine à glaçons.

⚠ ATTENTION

Pour éviter des dommages matériels ou des blessures, suivez les précautions de base y compris les suivantes :

- Consultez un plombier pour raccorder le tube de cuivre au réseau de la maison afin d'assurer la conformité de l'installation aux codes et règlements locaux.
- Confirmez que la pression de l'eau au robinet d'eau est située entre 20 et 100 livres/po². Si le filtre d'eau est installé, la pression d'eau au robinet d'eau doit être au minimum de 35 livres/po².
- N'utilisez PAS de robinet à brides de 3/16 po ou robinet autoperceur! Les deux réduisent le débit d'eau, s'engorgent avec le temps, et peuvent causer des fuites en cas de réparation.
- Serrez les écrous à la main pour empêcher de fausser le filetage. Finissez le serrage des écrous à l'aide de pinces et de clés. Ne serrez pas trop.
- Attendez 24 heures avant de mettre le réfrigérateur à son emplacement définitif, puis vérifiez et corrigez toute fuite d'eau.

MATÉRIEL NÉCESSAIRE

- Tube en cuivre flexible de 6,4 mm (¼ po) de diamètre extérieur.
- Bague et écrou à compression en laiton pour tube en cuivre de 6,4 mm (¼ po) du diamètre extérieur.
- Robinet d'arrêt (nécessite un trou de 6,4 mm [¼ po] à percer dans le tuyau d'alimentation en eau avant de fixer le robinet).
- Clé à molette
- Tourne-écrou à tête hexagonale de ¼ po

REMARQUE : Ajoutez 2,50 m (8 pi) à la longueur de tube nécessaire pour atteindre l'alimentation en eau afin d'obtenir une longueur suffisante en cas de réparation.

1. Créez cette longueur supplémentaire en prenant soin d'éviter d'entortiller le tube.

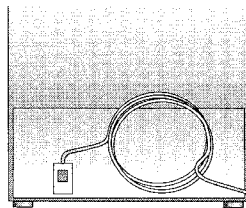

2. Retirez le capuchon en plastique de l'orifice d'arrivée du robinet d'eau.

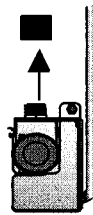

3. Placez la bague (B) et l'écrou en laiton (A) sur l'extrémité du tube de cuivre comme il est illustré.

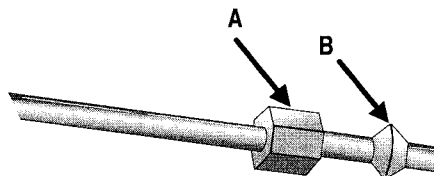

4. Placez l'extrémité du tube de cuivre dans l'orifice d'arrivée du robinet d'eau. Façonnez légèrement le tube – SANS L'ENTORTILLER – pour qu'il pénètre dans l'orifice d'arrivée.

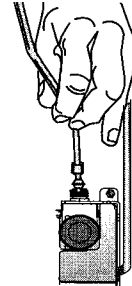

5. Coulissez l'écrou en laiton par-dessus la bague et vissez l'écrou dans l'orifice d'arrivée. Serrez l'écrou à la clé.

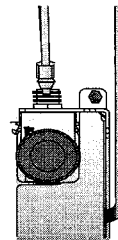

IMPORTANT : NE serrez PAS trop. Il y a risque sinon de fausser le filetage.

6. Tirez sur le tube pour confirmer que le raccordement est bien fait. Raccordez le tube au châssis à l'aide d'un collier (C) et ouvrez l'eau. Vérifiez l'absence de fuite et corrigez la situation, le cas échéant.

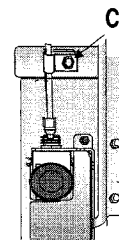

7. Surveillez le raccordement de l'eau pendant 24 heures. Corrigez les fuites, le cas échéant.

INSTALLATION DU RÉFRIGÉRATEUR, SUITE

MISE D'APLOMB DU RÉFRIGÉRATEUR

S'il faut raccorder l'alimentation en eau au réfrigérateur, voyez la section **Raccordement de l'alimentation en eau**, avant de mettre le réfrigérateur d'aplomb (page 38).

⚠ ATTENTION

Pour protéger les biens matériels ou le réfrigérateur de tout dommage, observez les règles suivantes :

- Protégez le vinyle souple ou autres revêtements à l'aide de carton, tapis ou autres matériaux de protection.
- N'utilisez pas d'outils électriques pour mettre le réfrigérateur d'aplomb.

MATÉRIEL NÉCESSAIRE

- Tournevis à tête hexagonale de $\frac{3}{8}$ po
- Niveau

1. Retirez la grille inférieure et les caches inférieurs. (Voyez les instructions antérieures.)
2. Tournez les deux vis de réglage avant (A) à droite pour relever le réfrigérateur ou à gauche pour le baisser.

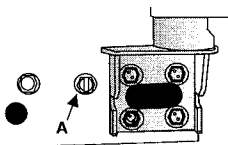

3. Tournez les deux vis de réglage arrière (B) à droite pour relever le réfrigérateur ou à gauche pour le baisser.

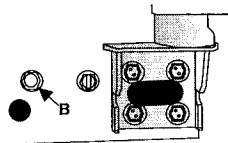

4. À l'aide d'un niveau, assurez-vous que l'avant du réfrigérateur est relevé de 6 mm ($\frac{1}{4}$ po) ou d' $\frac{1}{2}$ bulle par rapport à l'arrière du réfrigérateur. Voyez l'étape 3, dans la colonne de gauche.

5. Si l'appareil est bancal, tourner la vis de réglage arrière dans le sens horaire pour relever le coin bancal. Si les portes ne sont pas dans l'alignement l'une de l'autre...
 - Déterminer laquelle des deux portes doit être relevée.
 - Tourner la vis de réglage avant dans le sens horaire pour relever le coin avant de la porte.

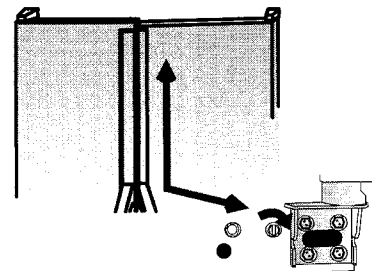

- Si la vis de réglage est vissée à fond dans un sens ou dans l'autre et que les portes ne sont toujours pas de niveau, abaisser la porte opposée en tournant la vis de réglage avant dans le sens antihoraire.
- Vérifier à l'aide du niveau que la porte est bien inclinée de 6 mm vers l'arrière afin que la porte se ferme correctement.
- Si l'appareil est aligné et stable, remettre la grille et les couvre-charnières en place.

RÉGLAGE ET MAINTIEN DES BONNES TEMPÉRATURES

Ce réfrigérateur est conçu pour fonctionner à une température ambiante de 13° à 43 °C.

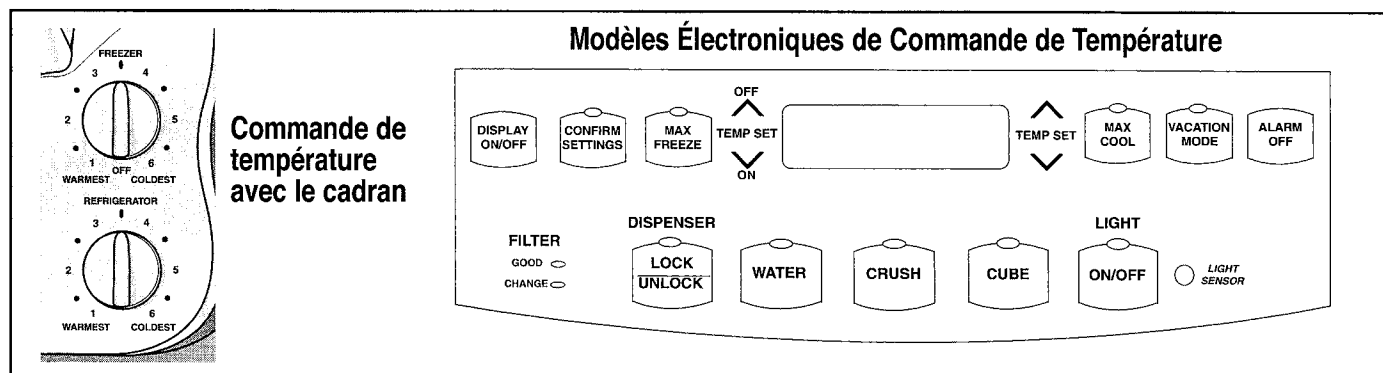

RÉGLAGE INITIAL

COMMANDE DE TEMPÉRATURE AVEC LE CADRAN

- Repérez les commandes du réfrigérateur à la partie supérieure du compartiment des aliments frais et les commandes du congélateur à la partie supérieure du compartiment congélateur.
- Le réglage recommandé par le fabricant, pour les deux compartiments, est 3½.
- Laissez le réfrigérateur fonctionner pendant au moins 8 à 12 heures avant d'y placer des aliments.
- Attendez 24 heures pour que la température se stabilise.

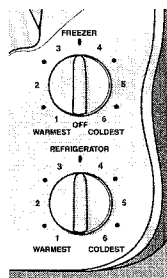

MODÈLES ÉLECTRONIQUES DE COMMANDE DE TEMPÉRATURE

- Pour placer la température du congélateur, utilisez les boutons **TEMP SET** à côté du bouton **MAX FREEZE**.
 - Utilisez le bouton **TEMP SET** pour soulever la température de la section de congélateur, ou le bouton **TEMP SET** pour l'abaisser.
 - Utilisez le bouton **CONFIRM SETTINGS** pour confirmer les arrangements.

- Pour placer la température du réfrigérateur, utilisez les boutons **TEMP SET** à côté du bouton **MAX COOL**.
 - Utilisez le bouton **TEMP SET** pour soulever la température de la section de réfrigérateur, ou le bouton **TEMP SET** pour l'abaisser.
 - Utilisez le bouton **CONFIRM SETTINGS** pour confirmer les arrangements.
- Accordez 24 heures pour que les températures stabilisent.

REMARQUE :

- Les températures de compartiment peuvent changer légèrement pendant que l'unité met à jour les températures de positionnement.

RÉGLAGE DES COMMANDES

Vingt-quatre heures après l'addition d'aliments, il est possible de décider s'il convient d'ajuster la température dans l'un ou l'autre ou les deux compartiments. Dans ce cas, modifiez la position du ou des boutons de commande, selon les indications du guide pour le réglage de la température.

REMARQUE :

- En raison de la conception de l'appareil, toujours commencer le réglage de la température par le compartiment congélateur.
- Ne changez pas la position de l'un ou l'autre des boutons de commande de plus d'une unité à la fois lors du réglage des commandes.
- Laissez les températures se stabiliser pendant 5 à 8 heures.

- Une modification du réglage de l'un ou l'autre des boutons de commande entraîne une modification de la température dans l'autre compartiment.
 - Compartiment de réfrigération au congélation trop froid :
 - Tournez la commande vers le chiffre inférieur.
 - Compartiment de réfrigération au congélation trop chaud :
 - Tournez la commande vers le chiffre supérieur.

CONSERVATION DES ALIMENTS

PRODUITS FRAIS

- On devrait maintenir la température dans le compartiment réfrigérateur entre 1 °C et 4 °C (34 °F et 40 °F) (la valeur optimale est 3 °C [37 °F]). Pour contrôler la température, placez un thermomètre dans un verre d'eau, au centre du compartiment réfrigérateur. Notez l'indication du thermomètre après 24 heures. Si la température est supérieure à 4 °C (40 °F), ajustez la commande, selon les instructions ci-dessus.

ALIMENTS SURGELÉS

- La température dans le compartiment congélateur d'un réfrigérateur doit être maintenue à 18 °C (0 °F). Pour contrôler la température, placez un thermomètre pour appareils ménagers entre les paquets d'aliments surgelés. Notez l'indication du thermomètre après 24 heures. Si la température est supérieure à 18 °C (0 °F), ajustez la commande, selon les instructions ci-dessus.

FILTRE À EAU...

DÉPOSE ET INSTALLATION DU FILTRE À EAU

⚠ AVERTISSEMENT

Pour éviter une maladie grave pouvant entraîner la mort, n'utilisez pas dans le réfrigérateur une eau de qualité biologique déficiente ou inconnue sans avoir installé avant ou après le filtre un dispositif de désinfection adéquat.

⚠ ATTENTION

- La cartouche de la dérivation NE FILTRE PAS l'eau. Vous devez toujours avoir une cartouche de rechange disponible lorsqu'un remplacement est nécessaire.
- Advenant qu'on ait laissé se produire une congélation du circuit de filtration, remplacez la cartouche de filtration.
- Si le système n'a pas été utilisé pendant plusieurs mois et si l'eau manifeste une odeur ou un goût, puisez 2-3 verres d'eau pour rincer le circuit. Si une odeur ou un goût désagréable persiste, changez la cartouche de filtration.

INSTALLATION DU FILTRE À EAU

1. Enlevez le bouchon bleu de la dérivation et conservez-le pour le réutiliser plus tard.

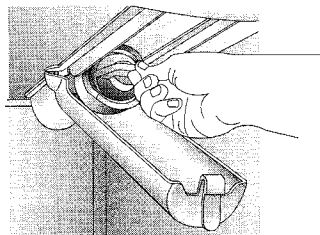

2. Enlevez l'étiquette de protection à l'extrémité du filtre; insérez le filtre dans la base de connexion.
3. Faites tourner doucement dans le sens horaire, jusqu'à la position de butée, et emboîtez les deux parties du corps de filtre pour la fermeture.

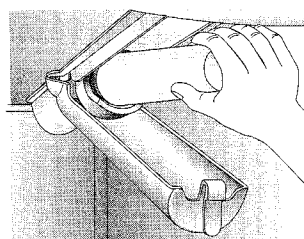

4. Expulsez l'air du circuit pour que l'eau puisse couler librement : laissez l'eau couler sans interruption pendant 2 minutes par le distributeur, jusqu'à ce que le débit soit stable.
 - Une purge additionnelle peut être nécessaire si la qualité de l'eau est médiocre.

REMPLACEMENT DU FILTRE À EAU

IMPORTANT : L'air résiduel du système peut provoquer l'éjection d'eau et de la cartouche. Procédez prudemment pour la dépose.

1. Faites tourner le filtre dans le sens antihoraire, jusqu'à ce qu'il se sépare de la base.
2. Laissez l'eau résiduelle du filtre s'écouler dans l'évier; jetez le filtre à la poubelle.
3. Enlevez l'excès d'eau dans le corps du filtre et procédez en suivant les étapes 2 et 3 de la section **Installation du filtre à eau**.

QUAND FAUT-IL CHANGER LE FILTRE À EAU?

Le distributeur comporte un indicateur de changement de filtre de l'eau. Pour des instructions sur la façon dont actionner et remettre à l'état initial ce dispositif, référez-vous à la section de **Dispositifs de Distributeur** (pg. 45).

IMPORTANT : La longévité de la cartouche de filtration dépend de la qualité de l'eau à filtrer et de la quantité d'eau puisée. Si on puise une quantité d'eau importante ou si la qualité de l'eau est médiocre, il sera nécessaire de remplacer la cartouche de filtration plus fréquemment.

POUR COMMANDER UNE CARTOUCHE DE FILTRATION

La cartouche de filtration Kenmore® de rechange modèle 9005 est disponible auprès des dépanneurs et concessionnaires Sears. Vous pouvez également la commander auprès de Sears en vous reportant à l'information fournie sur la dernière de couverture.

J'ESSAIE DE PUISER DE L'EAU POUR RINCER LE SYSTÈME. L'EAU NE COULE PAS...

Lors de l'utilisation initiale, prévoyez une période d'attente de 1 à 2 minutes pour que l'eau puisse remplir le réservoir interne de l'appareil.

ET SI JE N'UTILISE PAS LE SYSTÈME INTERNE DE FILTRATION D'EAU?

Vous pouvez utiliser le distributeur d'eau sans y installer une cartouche de filtration. Dans ce cas, remplacez le filtre par le bouchon bleu d'obturation de la base du filtre.

CARACTÉRISTIQUES DES FILTRES À EAU

SPÉCIFICATIONS DU SYSTÈME ET CARACTÉRISTIQUES DE PERFORMANCE CARTOUCHE DE FILTRATION D'EAU POUR RÉFRIGÉRATEUR – MODÈLE 9005

Spécifications :

Débit maximal en service	2,83 L/mn (0,75 GPM)
Longévité maximale – modèle 9005	1,892 litres/500 gallons
Température de service maximale	38 °C/100 °F
Température de service minimale	1 °C/33 °F
Pression d'alimentation minimale	138 kPa/35 lb/po ²
sion d'alimentation maximale	827 kPa/120 lb/po ²

CARACTÉRISTIQUES DE PERFORMANCE

Substance	Concentration à l'entrée	Moyenne à la sortie	% de réduction moyen	Concentration max. à la sortie	Taux de réduction min. nécessaire	pH à l'entrée
Plomb	0,15 mg/L +/- 10%	0,001 mg/L	99,33%	0,001 mg/L	0,010 mg/L	6,5
Plomb	0,15 mg/L +/- 10%	0,002 mg/L	98,66%	0,003 mg/L	0,010 mg/L	8,5
Spore	Min. 50 000/L	1/mL	99,99%	3/mL	> 99,95%	NA
Turbidité	11+/-1 NTU	0,12 NTU	98,98%	0,18 NTU	0,5 NTU	NA
Lindane	0,002 mg/L +/- 10%	0,00005 mg/L	97,62%	0,00005 mg/L	0,00002 mg/L	NA
Atrazine	0,009 mg/L +/- 10%	0,0002 mg/L	97,93%	0,0006 mg/L	0,003 mg/L	NA
Chlore	2,0 mg/L +/- 10%	0,09 mg/L	95,26%	0,17 mg/L	≥75%	NA
Particules**	Au moins 10 000 particules/m	900/mL	99,68%	2,400 count/mL	≥85%	NA
2,4-D	0,210 mg/L +/- 10%	45,45 ug/L	84,42%	100 ug/L	0,0017 mg/L	NA
Amiante	10' to 10 ⁶ fibres/L – fibres de longueur 10 micromètres ou plus	0,16 MFL/mL	99,96%	0,16 MFL/mL	99%	NA

* Mesure avec débit de 2,83 L/mn (0,75 GPM) et pression maximale de 827 kPa (120 lb/po²) dans les conditions de laboratoire standard; cependant, la performance réelle est variable. Performance de protection de la santé testée et certifiée par NSF International.

** Utilisation de particules de 0,5 – 1 micron.

État de la Californie
Ministère des services de santé
Dispositif de traitement de l'eau
Numéro de certificat

01 - 1486

Initiale soumission: 21 septembre 2001
Révisé: 21 Mars 2002

Désignation de modèle/ de la marque de commerce	Éléments de rechange	Capacité nominale
WF50-W1500	WF50	500 gal (1,892.5 litre)
WF50-N1300	WF50	300 gal (1,135.5 litre)
WF50-KW1500	46-9005	500 gal (1,892.5 litre)
WF50-KN1300	46 9005	300 gal (1,135.5 litre)
OWF50-W1500	OWF51	500 gal (1,892.5 litre)
OWF50-N1300	OWF51	300 gal (1,135.5 litre)

Fabricant: PentaPure Incorporated

Le(s) dispositif(s) de traitement de l'eau énuméré(s) sur ce certificat répondent aux normes d'essai de l'article 118830 du Code de la santé et de la sécurité.

Contaminants microbiologiques et turbidité

Kytes

Contaminants inorganiques/radiologiques

Amiante
Plomb

Contaminants organiques

Atrazine
Lindane



Cartouches de filtration WF50-KN1300 et WF50-KW1500 testées et certifiées par NSF International sur la base des normes ANSI/NSF 42 et 53, pour la rétention des contaminants suivants :

Norme n° 42 : Effets esthétiques

Réduction sur goût et odeur
Réduction de la concentration de chlore
Filtration mécanique
Rétention des particules – Classe I

Norme n° 53 : Effets sur la santé

Rétention des contaminants chimiques
Réduction de la concentration de plomb, atrazine, lindane et 2,4-D
Filtration mécanique
Réduction sur spores, turbidité et amiante



PentaPure
INCORPORATED

1000 Apollo Road
Eagan, Minnesota U.S.A.
EPA EST #35917-MN-1

Débit d'utilisation nominal: 0.75

CONDITIONS GÉNÉRALES D'UTILISATION :

Lisez cette fiche technique et comparez les caractéristiques de l'appareil avec les besoins de traitement de l'eau.

N'utilisez PAS ce produit en présence d'une eau de qualité microbiologique déficiente ou inconnue sans installer un dispositif de désinfection adéquat avant ou après le système de filtration. Vous pouvez utiliser un systèmes certifié pour la rétention des spores en présence d'une eau désinfectée qui peut contenir des spores filtrables.

Utilisez ce produit uniquement avec une source d'eau froide. Vérifiez le respect des dispositions des lois et règlements locaux et provinciaux.

Le système de filtration d'eau rétractable utilise une cartouche de filtration remplaçable 9005 (voyez l'information sur les coordonnées de Sears présentées sur la dernière de couverture du guide d'utilisation et d'entretien pour placer une commande). Le remplacement en temps opportun de la cartouche est un facteur essentiel pour une performance satisfaisante de ce système de filtration. Consultez la section applicable de ce guide au sujet des instructions pour utilisation générale, entretien et diagnostic.

Ce système a été testé sur la base des normes ANSI/NSF 42 et 53 pour la rétention des substances mentionnées ci-dessous. La concentration des substances indiquées dans l'eau à l'entrée du système a été réduite à une valeur inférieure ou égale à la limite admissible spécifiée par les normes ANSI/NSF 42 et 53 pour l'eau quittant le système.

FRANÇAIS

CARACTÉRISTIQUES – COMPARTIMENT RÉFRIGÉRATEUR

ÉTAGÈRES INTÉRIEURES

⚠ ATTENTION

Pour éviter blessure ou dommage matériel, observez les points suivants :

- Assurez-vous que l'étagère est bien fixée avant d'y placer des articles.
- Manipulez soigneusement les étagères en verre trempé. Elles peuvent se briser soudainement si elles sont entaillées, égratignées ou exposées à de brusques changements de température.

ÉTAGÈRES DE RETENUE DE FLAQUE

Les **Étagères de Retenue de Flaque** retiennent les petits déversements, ce qui facilite le nettoyage.

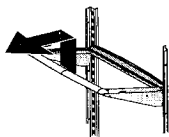

- Pour enlever les étagères, soulevez-les pour les sortir.
- Pour installer les étagères, procédez inversement.

Les Étagères de Retenue de Flaqué Qui Glissent

se caractérisent par leur facilité de nettoyage grâce à

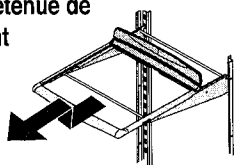

leur conception qui permet de les tirer pour atteindre les articles situés à l'arrière. L'étagère en verre peut aussi être enlevée en la tirant à fond et en la soulevant de son cadre, pour être nettoyée.

RANGEMENT DANS LA CONTRE-PORTE

COMPARTIMENT DE BOISSON

(CERTAINS MODÈLES)

Le compartiment à température contrôlée de boisson gardent les boissons et autres articles à une température jusqu'à 3 °C plus froide que le reste du réfrigérateur. L'arrivée d'air permet à l'air du congélateur de passer dans le compartiment de boisson.

Commandes

La commande se trouve sur la paroi gauche du réfrigérateur. Cette commande permet de régler la quantité d'air circulant dans le compartiment à boisson. Tournez la commande dans le sens des aiguilles d'une montre pour la température plus froide.

Pour retirer le compartiment de boisson et le remettre en place :

- Si le casier pour produits laitiers ou le balconnet se trouve directement au-dessus du compartiment de boisson, il pourra falloir le retirer. Suivre les explications qui conviennent pour retirer l'article. Faire coulisser le compartiment de boisson vers le haut et l'enlever.
- Pour le remettre en place, aligner l'un des orifices d'arrivée d'air froid (A) du compartiment de boisson sur l'une des deux arrivées d'air (B) situées dans la cuve intérieure de la porte. Pousser le compartiment de retenue de l'habillage intérieur de la porte jusqu'à ce qu'il bute.

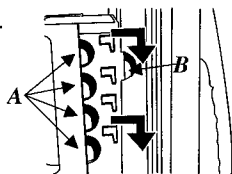

IMPORTANT: Le compartiment de boisson ne fonctionne pas si les orifices d'arrivée d'air ne sont pas alignés sur l'arrivée d'air dans l'habillage intérieur de la porte.

CASIER POUR PRODUITS LAITIERS

Ce compartiment procure un espace de rangement pratique pour le beurre, les yogourts, le fromage, etc.

Il est réglable et se trouve dans la porte. Il peut être placé à différents endroits de la porte pour mieux l'adapter aux besoins de rangement.

Pour retirer le casier pour produits laitiers et le remettre en place :

- Pour l'enlever, le faire coulisser vers le haut et le retirer.

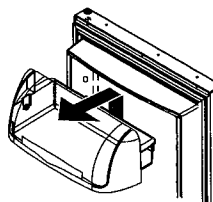

- Pour le remettre en place, glisser le casier dans le dispositif de retenue de l'habillage intérieur de la porte du dessus et pousser vers le bas jusqu'à ce qu'il bute.

Pour retirer la porte du casier et la remettre en place:

- Pour la retirer, pousser sur les côtés de la porte du casier et l'enlever.
- Pour la remettre en place, glisser les côtés de la porte du casier dans celui-ci jusqu'à ce que les pointes charnières s'enclenchent en place.

BALCONNETS INCLINABLES (CERTAINS MODÈLES)

Le **Balconnet Inclinable** se compose d'un casier et d'un encadrement et procure un espace de rangement pratique et réglable pour les aliments dans la porte. Le balconnet peut être incliné vers l'avant pour faciliter l'accès aux articles et enlevé pour faciliter le nettoyage et le réglage.

Pour retirer le balconnet et le remettre en place :

- Pour retirer le balconnet, l'incliner vers l'avant et l'enlever.
- Pour remettre le balconnet en place, le faire glisser dans son encadrement et le pousser à la verticale.

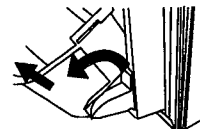

Pour régler l'encadrement du balconnet :

- Retirer le balconnet en suivant les indications ci-dessus.
- Soulever l'encadrement hors du support de la porte et le placer à l'emplacement désiré.

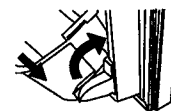

BALCONNETS

Les **Balconnets** se règlent selon les besoins particuliers de rangement.

- Pour les retirer, coulissez-les vers le haut et tirez-les tout droit.
- Pour les installer, procédez inversement.

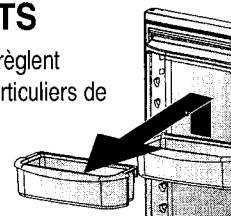

TIROIRS ET BACS À RÉGLAGE HYGROMÉTRIQUE

BAC À LÉGUMES À HUMIDITÉ CONTRÔLÉE

Le **Bac à Légumes** permet de garder les produits frais plus longtemps grâce à un milieu où le niveau d'humidité est réglable.

Commandes

Ces commandes permettent de contrôler l'hygrométrie dans le bac. Utilisez le réglage bas pour les légumes à peau. Utilisez un réglage élevé pour les légumes feuilles.

Dépose et installation des bacs à légumes :

- Pour retirer un bac, tirez-le au maximum. Soulevez l'avant du bac vers le haut et tirez le bac tout droit.
- Pour l'installer, introduisez le bac dans les rails du châssis et poussez-le en place.

Pour enlever la tablette et le mettre en place :

- Soulever l'encadrement des rails de la cuve intérieure du réfrigérateur et le retirer.
- Pour remettre ces éléments en place, l'insérer sur les rails et le pousser en place.

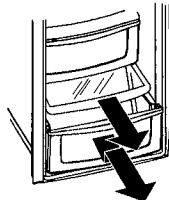

AIDE DE CONSERVATION DE PRODUIT

Il est recommandé d'observer les règles suivantes pour le rangement de fruits et de légumes dans les bacs à environnement contrôlé :

- **NE PAS** laver les fruits et les légumes avant de les mettre dans le bac car toute humidité additionnelle peut faire pourrir le contenu du bac plus rapidement.
- **NE PAS** tapisser le bac d'essuie-tout car ceux-ci retiennent l'humidité.
- Suivre attentivement les consignes de réglage des commandes. Avec un mauvais réglage, les fruits et les légumes pourront se trouver abîmés.

Vea la tabla siguiente para que le asista con los controles:

LOW (Faible)

- chou-fleur
- courgettes
- pommes
- raisin
- maïs
- oranges
- pepinos
- concombres

HIGH (Élevé)

- laitue
- céleri
- asperges
- brocolis
- épinards
- pousses fraîches
- chou
- fines herbes fraîches

BAC À TEMPÉRATURE CONTRÔLÉE

Le **Bac à Température Contrôlée** comprend un tiroir doté d'une commande de température variable qui garde le compartiment plus froid que le réfrigérateur. Ce tiroir peut être utilisé pour ranger les viandes froides ou les autres aliments frais.

REMARQUE : L'air froid propulsé vers le système viandes froides/légumes peut diminuer la température du réfrigérateur. La commande du réfrigérateur doit alors être réglée.

Commandes

Située sur la paroi à la gauche du bac, la commande de température règle la température de l'air dans le tiroir charcuterie/légumes. Régler la commande à **cold (froid)** pour régler le réfrigérateur à une température normale pour les légumes non feuillus. Utiliser le réglage **coldest (plus froid)** pour les viandes ou la charcuterie.

Pour enlever un bac et le mettre en place :

- Pour enlever le bac, l'ouvrir complètement, relever l'avant et le retirer.
- Pour mettre le bac en place, l'insérer sur les rails et le pousser en place.

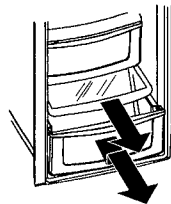

QUEL RÉGLAGE DOIS-JE UTILISER POUR LES ARTICLES DANS MON BAC À TEMPÉRATURE CONTRÔLÉE?

Vous ne devez pas mettre de salade ou d'autres légumes feuilles dans ce tiroir.

FROID

- chou-fleur
- concombre
- courgette
- pommes
- maïs
- oranges
- raisins

PLUS FROID

- bifteck
- fromages durs
- charcuterie
- bacon
- hot dogs

BACS DE RANGEMENT

BAC À COLLATIONS (CERTAINS MODÈLES)

Ce bac peut être utilisé pour ranger des aliments ou des fruits et légumes.

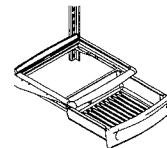

Commandes (certains modèles)

Ces commandes permettent de contrôler l'hygrométrie dans le bac. Utilisez le réglage bas pour les légumes à peau. Utilisez un réglage élevé pour les légumes feuilles.

Pour enlever un bac et le mettre en place :

- Pour enlever le bac, l'ouvrir complètement et le retirer.
- Pour mettre le bac en place, l'insérer sur les rails et le pousser en place.

PLATEAU À CANETTES (CERTAINS MODÈLES)

Ce plateau coulisse du dessous d'une tablette anti-gouttes fixe. Il a une capacité de 12 canettes de 35 cl.

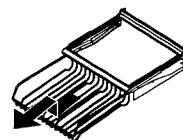

Retirer et installer plateau à canettes:

- Pour enlever le bac, l'ouvrir complètement, relever l'avant et le retirer.
- Pour mettre le bac en place, l'insérer sur les rails et le pousser en place.

CARACTÉRISTIQUES – COMPARTIMENT CONGÉLATEUR

MACHINE À GLAÇONS AUTOMATIQUE

⚠ ATTENTION

Pour éviter des dommages matériels, observez les points suivants :

- Ne forcez pas le bras de la machine à glaçons vers le bas ou vers le haut.
- Ne placez ni n'entreposez rien dans le bac à glaçons.

Cette machine à glace fabrique les glaçons utilisés dans le système de distribution.

Utilisation de la machine à glaçons la première fois :

- Assurez-vous que le bac à glaçons est en place et que le bras de détection est vers le bas. 
- Après que le compartiment congélateur atteint une température située entre -18 °C et -17 °C (0 °F et 2 °F), la machine à glaçons se remplit d'eau et se met en marche.
- Attendez 24 heures environ après l'installation pour recueillir le premier lot de glaçons.
- Jetez les glaçons obtenus les 12 premières heures de fonctionnement pour vérifier que le système ne comporte pas d'impuretés.

Instructions de fonctionnement

- Assurez-vous que le bac à glaçons est en place et que le bras de détection est en bas.
- Une fois que le compartiment congélateur atteint une température située entre -18 °C et -17 °C (0 °F et 2 °F), la machine à glaçons se remplit d'eau et se met en marche. Il est possible de recueillir un lot complet de glaçons environ toutes les 3 heures. 
- Arrêtez la production de glaçons en relevant le bras jusqu'à ce qu'un déclic se fasse entendre.
- La machine à glaçons reste à l'arrêt tant que le bras n'est pas poussé vers le bas.

IMPORTANT : N'installez pas l'étagère de tablette à crème glacée si le bras de machine à glaçons automatique est en position de la désactivation.

CLAYETTES ET PANIERS

CLAYETTE DE CONGÉLATEUR FIXE

Retrait et installation des clayettes avec attaches murales :

- Pour la retirer, enclencher le côté droit de la clayette à partir de la crémaillère fixée aux parois de l'appareil et la retirer des attaches murales. 
- Pour l'installer, placer la clayette dans le trou de fixation et la fixer avec des attaches murales.

Retrait et installation des clayettes avec crémaillère :

- Pour retirer la clayette, enclencher le côté droit de la clayette à partir de la crémaillère fixée aux parois de l'appareil et la retirer des attaches murales. 
- Pour installer la clayette, la remettre en place dans les attaches murales. S'assurer que le rebord arrière de la clayette se trouve vis-à-vis l'arrière de l'appareil et enclencher la clayette dans la crémaillère.

TABLETTE À CRÈME GLACÉE

La Tablette à Crème Glacée procure un

espace de rangement pour les articles qui doivent refroidir ou être congelés rapidement.

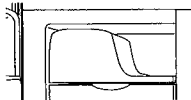
- Pour retirer la tablette à crème glacée, la soulever hors de la crémaillère du bac à glaçons et la tirer vers soi. 
- Pour installer la tablette à crème glacée, placer la tablette sur le dessus de la machine à glace et l'abaisser dans la crémaillère du seau à glace.

IMPORTANT : N'installez pas l'étagère de tablette à crème glacée si le bras de machine à glaçons automatique est en position de la désactivation.

⚠ AVERTISSEMENT

Pour éviter tous risques de blessures, voire de décès, ne pas placer d'articles en verre dans la tablette à crème glacée. Les objets en verre peuvent se fracasser ou exploser lorsqu'ils sont exposés à des températures extrêmement froides.

BAC DE RANGEMENT

BAC DE CONGÉLATEUR

Retrait et installation du bac :

- Pour retirer le bac, soulever le devant de celui-ci et le tirer jusqu'au bout. Soulever le devant du bac et le retirer. 
- Pour installer le bac, le faire glisser dans la crémaillère située dans la partie inférieure du congélateur. Soulever le devant du bac et le faire glisser vers l'arrière de l'appareil.

BAC À GLAÇONS

Le **Bac à Glaçons** se trouve sous la machine à glace automatique.

Retrait et installation du bac à glaçons :

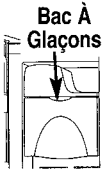
- Pour retirer le bac, retirer la tablette à crème glacée. Soulever le bras de la machine à glace pour désactiver celle-ci. 
- Soulever le devant du bac et le tirer complètement vers soi. Soulever le devant du bac et le retirer.
- Pour installer le bac, le faire glisser dans la crémaillère sous la machine à glace jusqu'à ce que le bac se verrouille en place. Laisser tomber le bras de la machine à glace pour activer celle-ci et remettre la tablette à crème glacée en place.

IMPORTANT : Le bac à glaçons doit être verrouillé à l'endroit approprié pour s'assurer que les glaçons sont distribués adéquatement. Si la porte du congélateur ne ferme pas, cela signifie que le bac n'est pas à l'endroit approprié. Tourner le dispositif d'entraînement de foret dans le sens inverse des aiguilles d'une montre (tel qu'indiqué) pour aligner correctement le bac à glaçons avec l'arrière de l'appareil. 

BALCONNET RANGEMENT

BALCONNETS RÉGLABLES

Les balconnets sont réglables pour mieux répondre aux besoins de rangement.

Pour retirer un balconnet et le remettre en place :

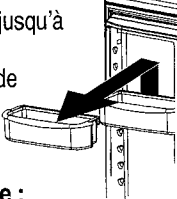
- Soulever le balconnet jusqu'à ce qu'il se dégage des dispositifs de retenue de l'habillage intérieur de la porte, puis l'enlever. 
- Pour le remettre en place : Le glisser dans le dispositif de retenue de l'habillage de la porte du dessus et pousser vers le bas jusqu'à ce qu'il bute.

CARACTÉRISTIQUES DU DISTRIBUTEUR

LUMIÈRE DU DISTRIBUTEUR

Une lumière s'allume à proximité du distributeur lorsque celui-ci fournit de l'eau ou de la glace.

TOUCHE DU DISTRIBUTEUR

La touche du distributeur se trouve à l'arrière de la zone de distribution. Lorsque la touche du distributeur est enfoncée, la sélection effectuée sur le panneau de commande du distributeur sera activée.

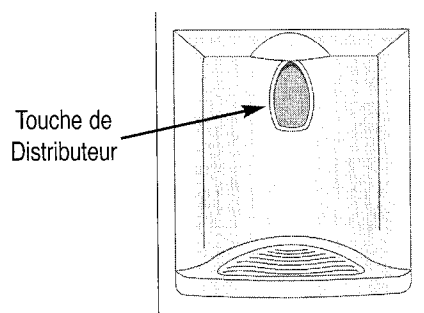

PLATEAU AMOVIBLE

Le plateau amovible se trouvant au fond de la zone de distribution est conçu pour recueillir les petites éclaboussures et peut être facilement retiré à des fins de nettoyage et de vidange.

IMPORTANT : Le plateau amovible n'est pas un drain. Le plateau peut déborder si l'eau coule de façon continue.

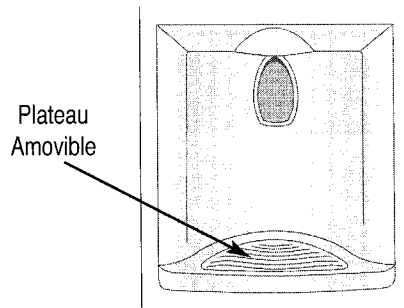

FONCTIONNEMENT DU DISTRIBUTEUR D'EAU

⚠ ATTENTION

Pour éviter tout risque de blessures ou de dégâts matériels, respecter les consignes suivantes :

- Ne pas mettre les doigts, les mains ou tout objet dans l'ouverture du distributeur.
- Ne pas utiliser d'objets pointus pour concasser la glace.
- Ne pas faire tomber la glace directement dans un récipient en verre mince, en porcelaine ou en cristal délicat.

REMARQUE :

- Lors de l'utilisation initiale du distributeur d'eau, laisser couler l'eau pendant environ 1 à 2 minutes pour laisser le réservoir d'eau se remplir. Jeter les premiers 10 à 14 récipients d'eau après avoir branché le réfrigérateur à l'alimentation en eau et après de longues périodes de non-utilisation.

Pour utiliser la touche du distributeur :

- Choisir la fonction de distribution d'eau à partir du panneau de commande du distributeur.
- Appuyer un récipient robuste à bec large contre la touche du distributeur.
- Relâcher la touche du distributeur pour arrêter l'écoulement d'eau. Une petite quantité d'eau peut s'écouler dans le plateau du distributeur. Essuyer les grosses éclaboussures.

CARACTÉRISTIQUES DU DISTRIBUTEUR, SUITE

CONTRÔLEZ LES DISPOSITIFS DES CINQ BOUTONS

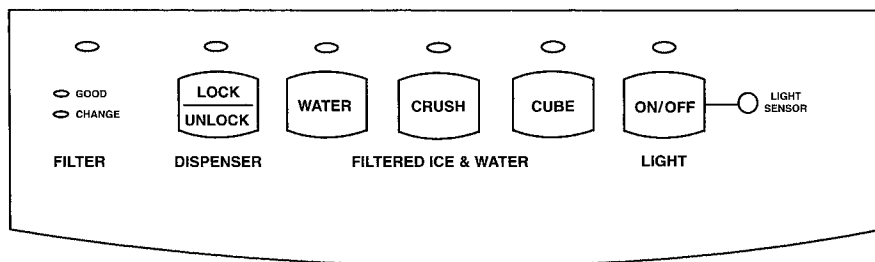

FONCTIONNEMENT DE LA MACHINE À GLACE

Pour distribuer la glace :

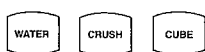

- Sélectionner le mode glaçons **CUBE** (en cubes), **CRUSH** (broyés) ou **WATER** (eau) en appuyant sur le panneau de commande du distributeur. Un voyant lumineux vert au-dessus du bouton indique la sélection du mode.
- Appuyer sur la touche du distributeur avec le récipient. Pendant que la machine distribue de la glace concassée, tenir le récipient aussi près que possible de la chute pour réduire les éclaboussures. Le mode de sélection ne peut être modifié pendant que la machine à glace fonctionne.

REMARQUE : Si le distributeur fonctionne pendant plus de 3 minutes, un capteur de verrouillage automatique coupera l'alimentation vers le distributeur.

VERROUILLAGE DU DISTRIBUTEUR



Cette caractéristique empêche l'eau ou la glace d'être distribuée.

Pour verrouiller ou déverrouiller :

- Pour verrouiller le distributeur, appuyer sur le bouton **LOCK/UNLOCK** (Verrouillage/Déverrouillage) et le maintenir enfoncé pendant 3 secondes. Un voyant lumineux vert au-dessus du bouton confirme que le distributeur est verrouillé.
- Pour déverrouiller le distributeur, maintenir le bouton **LOCK/UNLOCK** (Verrouillage/Déverrouillage) enfoncé pendant 3 secondes. Le voyant lumineux vert s'éteindra.

VOYANT LUMINEUX DU STATUT DU FILTRE



Le voyant lumineux de l'état du filtre indique à quel moment le filtre à eau doit être remplacé. Une lumière verte indique que le filtre est en bon état. Une lumière rouge indique que le filtre doit être remplacé. Une fois que la lumière tourne au rouge, il faut réinitialiser la fonction pour l'éteindre.

Pour réinitialiser le voyant lumineux :

- Appuyer sur les boutons **LOCK/UNLOCK** (Verrouillage/Déverrouillage) et **WATER** (eau) simultanément pendant 4 secondes. Le voyant lumineux vert indiquant l'état du filtre clignotera 3 fois lorsque la fonction a été réinitialisée avec succès.

LUMIÈRE AUTOMATIQUE

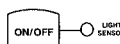

La fonction lumière automatique permet d'activer la lumière du distributeur à demi-intensité lorsque le capteur de **LIGHT SENSOR** (luminosité détecte) que l'intensité de la lumière dans la pièce est faible.

Pour activer et désactiver la fonction lumière automatique :

- Pour activer, appuyer sur le bouton **ON/OFF** (Marche/Arrêt) se trouvant sur le panneau de commande. Un voyant lumineux vert au-dessus du bouton s'allume pour indiquer que le capteur est en marche.
- Pour désactiver, appuyer sur le bouton **ON/OFF** (Marche/Arrêt). Le voyant lumineux vert s'éteindra.

REMARQUE : La lumière du distributeur fonctionnera même si la fonction lumière automatique n'a pas été sélectionnée.

MODE SABBAT

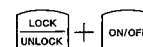

Ce mode sert à désactiver l'alimentation du voyant DEL et des lumières du distributeur tout en permettant aux commandes de demeurer fonctionnelles.

Pour activer le mode sabbat :

- Appuyer simultanément sur les touches **LOCK/UNLOCK** (Verrouillage/Déverrouillage) et **ON/OFF** (Marche/Arrêt) les maintenir enfoncées pendant 3 ou 4 secondes. **Après 3 ou 4 secondes, les lumières du distributeur et le voyant DEL s'éteignent. La lumière du distributeur ne s'allumera pas pendant la distribution lorsque ce mode est activé.**

Pour désactiver le mode sabbat:

- Appuyer simultanément sur les touches **LOCK/UNLOCK** (Verrouillage/Déverrouillage) et **ON/OFF** (Marche/Arrêt) et les maintenir enfoncées pendant 3 ou 4 secondes. Après 3 ou 4 secondes, les lumières du distributeur et le voyant DEL s'allumeront.

REMARQUE : dans l'éventualité où le courant serait interrompu lorsque l'appareil est en mode sabbat, la commande demeurera en mode sabbat lorsque le courant sera rétabli.

DISPOSITIFS ELECTRONIQUE DE COMMANDE

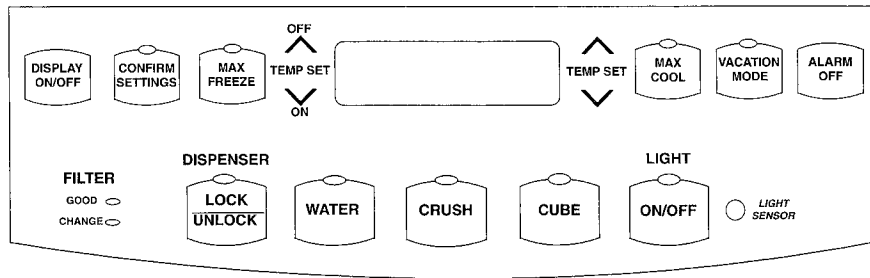



FONCTIONNEMENT DE LA MACHINE À GLACE

Pour distribuer l'eau :

- Choisissez le bouton **WATER**. 
- Appuyez le récipient contre la garniture de distributeur.

Pour distribuer glacé :

- Choisissez le bouton **CUBE** pour des blocs de glace. 
- Choisissez le bouton **CRUSH** pour la glace écrasée. 
- Appuyez le récipient contre la garniture de distributeur.

REMARQUE : Si eau distributeur continu en activité pendant plus de 2 minute, un automatique verrouiller dehors capteur arrêter puissance distributeur zone. Pour des instructions sur la façon dont déverrouiller votre distributeur, voyez la section intitulée " serrure de distributeur " ci-dessous.

VERROUILLAGE DU DISTRIBUTEUR

Cette caractéristique empêche l'eau ou la glace d'être distribuée.

Pour verrouiller et déverrouiller le distributeur:

- Pour verrouiller le distributeur, la presse et tenir le bouton **LOCK/UNLOCK** pendant 3 secondes. Un voyant de signalisation vert au-dessus de bouton confirme le distributeur est verrouillé.
- Pour déverrouiller le distributeur, tenez le bouton **LOCK/UNLOCK** pendant 3 secondes. Le voyant vert de signalisation au-dessus du bouton s'éteindra.

LÉGÈRE FONCTION

La fonction légère offre à des offres deux configurations: OUTRE DE et AUTOMOBILE. HORS FONCTION le réglage arrêtera la lumière de cavité de distributeur. La configuration d'Automobile permet au CAPTEUR de mesurer les niveaux légers environnants et d'ajuster la puissance de la lumière de cavité en conséquence. Quand le senser registre des niveaux de lumière inférieure (temps de nuit, cuisine obscurcie), la lumière de cavité répondra à la puissance 50%. Quand le senser registre les niveaux légers élevés (cuisine allumée, lumière du soleil directe), la lumière de cavité ne lancera pas.

REMARQUE : La lumière de distributeur fonctionnera au plein pouvoir quand les fonctions de glace ou de l'eau sont en service.

Pour lancer la configuration automatique :

- Appuyez sur le bouton **ON/OFF** situé sur le pupitre de commande.
- Pour lancer la configuration AUTOMATIQUE, appuyez sur le bouton **ON/OFF**. Quand le voyant de signalisation vert au-dessus de l'affichage de bouton est allumé, la lumière de distributeur de cavité utilisera la configuration AUTOMATIQUE.

Pour mettre la lumière hors fonction:

- Appuyez sur le bouton **ON/OFF** situé sur le pupitre de commande. Le voyant vert de signalisation au-dessus du bouton s'éteindra.

VOYANT LUMINEUX DU STATUT DU FILTRE

La lumière d'indicateur de filtre sert de rappel pour substituer le filtre de l'eau. Un feu vert indique que le filtre est en bon état. Une lumière rouge indique que le filtre devrait être changé. Une fois que la lumière tourne le rouge, elle demeurera rouge jusqu'à ce que la fonction soit remise à l'état initial.

Pour remettre à l'état initial l'indicateur:

- Appuyez et jugez les et boutons **LOCK/UNLOCK** et **WATER** simultanément pendant 4 secondes. La lumière verte d'indicateur de filtre flashera 3 fois où la fonction a avec succès remis à l'état initial.

CLÉS DE LA TEMPÉRATURE

Ces clés abaisseront ou soulèveront la température de compartiment de congélateur ou de nourriture fraîche.

REMARQUE : Voyez la section comment ajuster les commandes de température aux instructions sur la façon dont placer les températures de compartiment de nourriture.

- Utilisez le bouton pour soulever la température de la section de réfrigérateur, ou le bouton pour l'abaisser.
- Appuyez sur le bouton **CONFIRM SETTINGS** pour confirmer les configurations.

CARACTÉRISTIQUES DU DISTRIBUTEUR, SUITE

DISPOSITIFS ELECTRONIQUE DE COMMANDE, SUITE

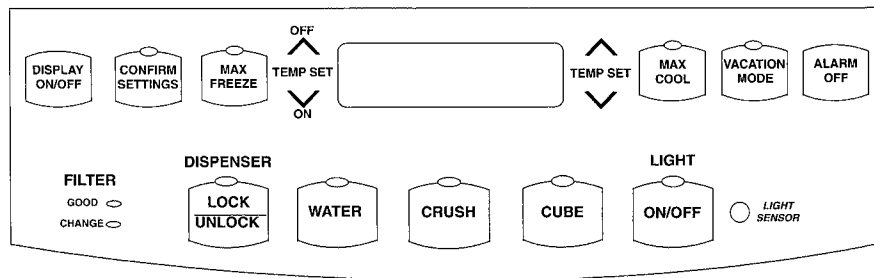

MAX COOL (MAXIMUM FRAIS)



Cette fonction cause la température de nourriture fraîche à la baisse à la température minimum de réfrigérateur plaçant disponible. Cette configuration demeure en effet pendant approximativement 10 heures.

Pour lancer et mettre hors fonction Max Cool:

- Pour lancer la fonction, appuyez sur le bouton **MAX COOL**. Le feu vert au-dessus du bouton indiquera le mode actif.
- Pour mettre la fonction hors fonction, appuyez sur le bouton **MAX COOL**. Le feu vert au-dessus du bouton s'éteindra.

REMARQUE : La configuration de la température ne peut pas être changée si la configuration de Max Cool ou de Max Freeze est en activité.

MAX FREEZE (MAXIMUM GEL)



Cette fonction cause la température de congélateur à la baisse à la plus basse température de congélateur qui est placée. Cette configuration demeure en effet pendant approximativement 24 heures.

Pour lancer et mettre hors fonction Max Freeze:

- Pour lancer la fonction, appuyez sur le bouton **MAX FREEZE**. Le feu vert au-dessus du bouton indiquera le mode actif.
- Pour mettre la fonction hors fonction, appuyez sur le bouton **MAX FREEZE**. Le feu vert au-dessus du bouton s'éteindra.

REMARQUE : La configuration de la température ne peut pas être changée si la configuration de Max Cool ou de Max Freeze est en activité.

DISPLAY ON/OFF (AFFICHAGE ACTIF/ ARRÊTE)



Le commutateur de l'affichage On/Off contrôle la puissance à l'affichage à LED.

Pour lancer et mettre l'affichage hors fonction :

- Pour lancer la fonction, appuyez sur le bouton **DISPLAY ON/OFF**. L'affichage illuminera.
- Pour mettre la fonction hors fonction, appuyez sur le bouton **DISPLAY ON/OFF**. L'affichage obscurcira.

VACATION MODE (MODE DE VACANCES)



Cette clé, si permise, cause moins fréquent dégivrent des cycles. Ceci économise l'énergie.

To activate and deactivate Vacation Mode:

- Pour lancer la fonction, appuyez sur le bouton **VACATION MODE**. Le feu vert au-dessus du bouton indiquera le mode actif.
- Pour mettre la fonction hors fonction, appuyez sur le bouton **VACATION MODE**, ou ouvrez l'une ou l'autre porte de réfrigérateur.

ALARM OFF (ARRÊT D'ALARME)



Cette clé est employée pour arrêter WELCOME l'indicateur d'avertissement de la température et l'alarme sonore, aussi bien que l'alarme sonore de DOOR OPEN. Ceci mettra également des alarmes hors fonction actuellement en marche.

Pour s'éteindre alarmez:

- Appuyez sur le bouton **ALARM OFF**.

DISPOSITIFS ELECTRONIQUE DE COMMANDE, SUITE

MODE SABBAT

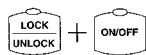

Ce mode est destiné pour mettre la puissance hors fonction aux lumières de DEL et de distributeur, tout en permettant aux commandes de demeurer opérationnelles. Aucune alarme visuelle ou sonore ne sera disponible alors qu'en ce mode.

Pour lancer et mettre le mode hors fonction de Sabbath:



- Pour actionner, appuyer sur et tenir les deux boutons **LOCK/UNLOCK** et **ON/OFF** Après 3 en second lieu, les lumières de DEL et de distributeur s'éteindront. **La lumière de distributeur ne lancera pas pendant la distribution alors qu'en ce mode.**
- Pour mettre, appuyer et juger les deux boutons **LOCK/UNLOCK** et **ON/OFF** simultanément pendant 3 secondes. Après 3 en second lieu, les lumières de DEL et de distributeur lanceront.

REMARQUE : Au cas où la puissance serait interrompue tandis que le mode de Sabbath est en activité, la commande demeurera dans le mode de Sabbath quand la puissance retourne.

AFFICHAGE DE CAPTEUR

Les commandes d'affichage automatiques que l'illumination de l'affichage à LED A basé sur les lectures légères ont reçu du *SENSOR*. Si le *SENSOR* indique des niveaux de basse lumière, l'affichage sera plus faible que si affichant pendant des périodes bien allumées.

Pour placer le niveau de puissance de l'affichage:

- Appuyez sur et tenez le bouton **ON/OFF** et le bouton de congélateur  pendant 3 secondes. L'état actif actuel montrera dans l'affichage en utilisant AL O pour en fonction, AL A pour l'automatique.
- Utilisez le bouton de réfrigérateur  pour faire défiler par les états d'affichage.
- Lancez la configuration choisie en appuyant sur le bouton **CONFIRM SETTINGS**.

REMARQUE : AL montrera toujours dans l'affichage de la température de congélateur tandis qu'en ce mode.

MODE DE CONVERSION DE LA TEMPERATURE ° F ° C

Ce mode est disponible pour changer l'affichage de la température entre Fahrenheit et Celsius.

Pour changer la lecture actuelle de la température:

- Pour lancer la fonction, appuyez sur les boutons **DISPLAY ON/OFF** et  simultanément pendant 3 secondes.

SERRURE CACHÉE POUR SUPÉRIEUR LE BLOC DE TOUCHES

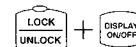

Le but de ce mode est d'empêcher trifouiller l'ensemble supérieur de commandes de distributeur. Ceci inclut le Display On/Off, Max Freeze, Max Cool, Vacation Mode, et fonctions réglées de la température.



Pour lancer et mettre le verrouillage hors fonction caché de distributeur :

- Pour lancer la fonction, appuyez sur les boutons **LOCK/UNLOCK** et **DISPLAY OFF** simultanément pendant 3 secondes.
- Pour mettre la fonction, appuyez sur les boutons **LOCK/UNLOCK** et **DISPLAY OFF** simultanément pendant 3 secondes.

FONCTION D'ACTIF/ ARRÊTE

La fonction d'actif/arrêt tourne refroidir aux sections de nourriture fraîche et de congélateur tout en permettant aux lumières et à la visualisation électronique de rester en fonction. Les fonctions de distributeur ne seront pas disponibles alors qu'en ce mode.

Pour mettre et lancer l'unité hors fonction:

- Pour mettre l'unité hors fonction, appuyez sur le bouton de congélateur  jusqu'à ce que l'afficheur registre au delà de la température maximale permise de congélateur. En ce moment, la DEL lira **OFF**. Appuyez sur le bouton **CONFIRM SETTINGS** pour confirmer la sélection.
- Pour réactiver, appuyez sur le bouton de congélateur  Appuyez sur le bouton **CONFIRM SETTINGS** pour confirmer la sélection.

REMARQUE : Après réactivation, l'affichage montrera la température plaçant précédemment en service. Voyez la section comment ajuster les commandes de température aux instructions sur la façon dont placer les températures de compartiment de nourriture.

⚠ AVERTISSEMENT

Pour éviter le choc électrique qui peut causer des blessures ou la mort graves, ne dépannez pas l'entretien ou le réfrigérateur à moins que l'unité soit débranchée.

CONSEILS ET ENTRETIEN

NETTOYAGE DU RÉFRIGÉRATEUR

⚠ AVERTISSEMENT

Pour éviter tout choc électrique pouvant entraîner de graves blessures ou même la mort, débranchez le réfrigérateur avant de le nettoyer. Après le nettoyage, rebranchez le réfrigérateur.

⚠ ATTENTION

Pour éviter tout risque de blessure ou dommage matériel, observez les points suivants :

- Lisez et suivez les instructions du fabricant de tous les produits de nettoyage.
- **NE** lavez aucun bac, tiroir, accessoire, étagère ou clayette au lave-vaisselle. Ceux-ci risquent de se fissurer ou de se déformer.

COMPOSANTS	NE PAS UTILISER	UTILISER
Extérieur et portes texturées Intérieur de la caisse	<ul style="list-style-type: none"> ➤ Nettoyants abrasifs ou énergiques ➤ Ammoniaque ➤ Javellisant ➤ Solvants ou détergents concentrés ➤ Tampons de récurage en métal ou plastique 	<ul style="list-style-type: none"> ➤ Utiliser 4 cuillères à soupe de bicarbonate de sodium par litre (1 pinte) d'eau tiède savonneuse. ➤ Rincer les surfaces à l'eau tiède et propre et sécher immédiatement pour éviter les marques dues à l'eau.
Extérieur et portes en acier inoxydable* IMPORTANT : Les dommages du fini en acier inoxydable dus à une utilisation incorrecte des produits de nettoyage ou de produits non recommandés ne sont pas couverts par la garantie de ce produit.	<ul style="list-style-type: none"> ➤ Nettoyants abrasifs ou énergiques ➤ Ammoniaque ➤ Javellisant ➤ Solvants ou détergents concentrés ➤ Tampons de récurage en métal ou plastique ➤ Produits à base de vinaigre ➤ Nettoyants à base d'agrumes 	<ul style="list-style-type: none"> ➤ Utiliser une éponge ou un linge propre et souple avec de l'eau tiède et savonneuse. ➤ Rincer les surfaces à l'eau tiède et propre et sécher immédiatement pour éviter les marques dues à l'eau.
Joint de porte	<ul style="list-style-type: none"> ➤ Nettoyants abrasifs ou énergiques ➤ Tampons de récurage en métal ou plastique 	
Serpentins de condenseur Retirer la grille inférieure pour accéder aux serpentins.		<ul style="list-style-type: none"> ➤ Utiliser une buse d'aspirateur.
Grille de sortie du ventilateur de condenseur Voir arrière du réfrigérateur.		<ul style="list-style-type: none"> ➤ Utiliser une buse d'aspirateur avec brosse.
Accessoires : Clayettes, étagères, bacs, tiroirs, etc.	<ul style="list-style-type: none"> ➤ Lave-vaisselle 	<ul style="list-style-type: none"> ➤ Suivre les instructions de dépose et d'installation dans la section appropriée. ➤ Laisser les articles s'ajuster à la température ambiante. ➤ Diluer du détergent doux et utiliser une éponge ou un linge souple et propre pour le nettoyage. ➤ Utiliser une brosse à filaments en plastique pour aller dans les interstices. ➤ Rincer les surfaces à l'eau tiède et propre. ➤ Sécher immédiatement les articles transparents et en verre pour éviter toutes marques.

* Un nettoyant pour acier inoxydable a été ajouté pour votre usage, à l'intérieur du réfrigérateur. Si vous voulez acheter d'autres produits de nettoyage, veuillez prendre contact avec Sears en utilisant les renseignements donnés au dos de couverture de ce guide.

DÉSODORISATION DU RÉFRIGÉRATEUR

1. Retirez toute la nourriture.
2. Débranchez le réfrigérateur.
3. Nettoyez les articles suivants en faisant surtout attention aux interstices; suivez les directives appropriées, présentées dans la section **Nettoyage du réfrigérateur** :
 - Parois, partie inférieure et plafond de l'intérieur de la caisse.
 - Bacs, tiroirs, clayettes, étagères et joints, conformément aux instructions données dans cette section.
4. Lavez et séchez tous les flacons, récipients et bocaux. Jetez les articles dont la date de péremption est expirée ou qui se sont gâtés.
5. Enveloppez les aliments générateurs d'odeur ou mettez-les dans des contenants bien fermés pour éviter que les odeurs ne réapparaissent.
6. Branchez le réfrigérateur et remettre la nourriture à l'intérieur.
7. Après 24 heures, vérifiez si les odeurs ont été éliminées.

Si les odeurs sont toujours présentes :

1. Retirez les bacs et tiroirs et placez-les sur la clayette supérieure du réfrigérateur.
 2. Remplissez les sections réfrigérateur et congélateur y compris les contre-portes, de feuilles froissées de journaux en noir et blanc.
 3. Placez des briquettes de charbon de bois au hasard sur le journal froissé dans les deux compartiments.
 4. Fermez les portes et laissez agir pendant 24 à 48 heures.
 5. Répétez les étapes 5 à 7 ci-dessus.
- Si une odeur est toujours présente, contactez le Centre de réparation Sears. Reportez-vous à la dernière de couverture de ce guide pour obtenir le numéro de téléphone.

CONSEILS POUR L'ÉCONOMIE D'ÉNERGIE

- Évitez de surcharger les étagères du réfrigérateur. Ceci réduit l'efficacité de l'air circulant autour des aliments et entraîne un fonctionnement prolongé du réfrigérateur.
- Évitez d'ajouter trop de nourriture tiède dans le réfrigérateur en même temps. Ceci surcharge les compartiments et diminue la vitesse de refroidissement.
- N'utilisez pas de papier aluminium, papier ciré ou papier essuie-tout pour recouvrir

les clayettes et étagères. Ceci diminue la circulation de l'air et entrave le fonctionnement efficace du réfrigérateur.

- Un congélateur qui est aux $\frac{3}{4}$ plein fonctionne plus efficacement.
- Installez le réfrigérateur à l'endroit le plus frais de la pièce. Évitez les zones en contact avec la lumière directe du soleil ou près des bouches de chaleur, conduits de chauffage ou appareils générateurs de chaleur. Si ceci n'est pas possible, isolez l'extérieur en utilisant une section de l'armoire ou une couche d'isolant supplémentaire.
- Reportez-vous à la section sur les commandes de température dans ce guide pour obtenir les réglages recommandés.
- Nettoyez les joints de porte tous les trois mois selon les instructions de ce guide. Ceci assure une bonne fermeture des joints de porte et une efficacité de fonctionnement du réfrigérateur.
- Prenez le temps d'organiser le rangement des articles dans le réfrigérateur pour réduire le temps d'ouverture des portes.
- Assurez-vous que les portes sont bien fermées en mettant le réfrigérateur d'aplomb, selon les instructions de ce guide.
- Nettoyez les serpentins du condenseur comme il est indiqué dans ce guide, tous les 3 mois. Ceci augmente l'efficacité énergétique et les performances de refroidissement.

REPLACER LES AMPOULES ÉLECTRIQUES

⚠ ADVERTISSEMENT

Pour éviter tout risque d'électrocution, de blessures graves voire de décès, débrancher l'alimentation du réfrigérateur avant de remplacer l'ampoule. Après avoir remis l'ampoule en place, rebrancher l'appareil.

⚠ ATTENTION

Pour éviter le risque de blessures ou de dégâts matériels, procéder comme suit:

- Laisser l'ampoule refroidir.
- Porter des gants lors du remplacement de l'ampoule.

PARTIE SUPÉRIEURE DU RÉFRIGÉRATEUR

1. Repérer les espaces pour les doigts de chaque côté du couvre-ampoule. Insérer les doigts et appuyer de chaque côté du couvre-ampoule. Tirer le couvre-ampoule vers le bas et le retirer.
2. Retirer les ampoules électriques.
3. Les remplacer par des ampoules d'une intensité **maximum de 40 watts**.
4. Replace light bulb cover by inserting front tabs of light shield into slots directly in front of light assembly.

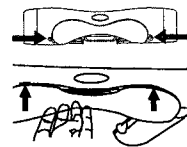

PARTIE INFÉRIEURE DU RÉFRIGÉRATEUR

1. Pincer les attaches inférieures (A) du couvre-ampoule et les tirer vers soi.
2. Retirer l'ampoule électrique.
3. La remplacer par une ampoule d'une intensité maximum de 40 watts.
4. Insérer les attaches supérieures (B) du couvre-ampoule dans la cuve intérieure du réfrigérateur et enclencher la partie inférieure dans l'espace prévu pour l'ampoule.

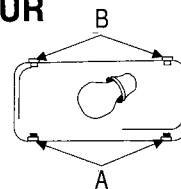

CONGÉLATEUR DU MODÈLE AVEC DISTRIBUTEUR

1. Retirer le bac à glace en soulevant le devant du bac et en le tirant.
2. Retirer le couvercle en pinçant l'attache supérieure (A) et en tirant le couvercle hors de la cuve intérieure.
3. Retirer l'ampoule. La remplacer par une ampoule d'une intensité **maximum de 40 watts**.
4. Insérer l'attache inférieure (B) du couvercle dans la cuve intérieure et enclencher la partie supérieure dans l'espace prévu pour l'ampoule.
5. Remettre le bac à glace en place en le faisant glisser jusqu'à ce qu'il se verrouille.

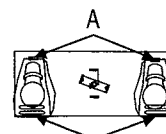

DISTRIBUTEUR

1. Repérer l'ampoule à l'intérieur du rebord supérieur de la structure du distributeur. La dévisser pour l'enlever.
2. La remplacer par une ampoule de 7 W, 120 V.



BRUITS NORMAUX

Les réfrigérateurs d'aujourd'hui comportent une isolation en mousse et sont plus efficaces du point de vue énergétique que les anciens modèles. Cependant, cette isolation en mousse n'est pas aussi efficace pour l'absorption des sons. Il en résulte que certains bruits peuvent vous sembler inhabituels. À la longue, ces bruits deviendront familiers. Veuillez vous reporter au tableau ci-dessous avant de faire appel au service après-vente.

TYPE	CAUSE POSSIBLE	SOLUTION
Clic	➤ La commande du congélateur (A) émet un clic lorsque le compresseur s'arrête ou se met en marche.	➤ Fonctionnement normal
	➤ La minuterie du dégivreur (B) émet le son d'une horloge électrique et s'enclenche et se désenclenche du cycle de dégivrage.	➤ Fonctionnement normal
L'air est propulsé	➤ Le ventilateur du congélateur (C) et le ventilateur du condensateur (D) émettent ce bruit pendant le fonctionnement.	➤ Fonctionnement normal
Bouillonnement ou gargouillement	➤ Le réfrigérant de l'évaporateur (E) et de l'échangeur de chaleur (F) émet ce bruit lorsqu'il s'écoule.	➤ Fonctionnement normal
Bruit sourd	➤ Les glaçons tombent de la machine à glace (certains modèles) dans le seau à glaçons (G).	➤ Fonctionnement normal
	➤ La chute du distributeur de glace (H) se ferme.	➤ Fonctionnement normal
Vibration	➤ Le compresseur (I) émet un bruit de pulsation pendant le fonctionnement.	➤ Fonctionnement normal
	➤ Le réfrigérateur n'est pas de niveau.	➤ Voir les consignes d'installation pour savoir comment mettre l'appareil de niveau.
Bourdonnement	➤ Le raccord du robinet de la machine à glace (J) émet un bourdonnement lorsque la machine à glace se remplit d'eau.	➤ Fonctionnement normal
Murmure	➤ La machine à glace (K) est à la position «on» sans le raccord d'eau.	➤ Pour arrêter ce bruit, soulever le levier à la position «off». Arrêter le bruit en soulevant le levier de la machine à glace à la position «off» (arrêt). Voir la rubrique Machine à glace automatique dans le manuel du propriétaire.
	➤ Le furet (L) (certains modèles) émet un murmure lorsqu'il agite la glace durant la distribution.	➤ Fonctionnement normal
	➤ Le compresseur (I) émet un murmure pendant le fonctionnement.	➤ Fonctionnement normal
	➤ La soupape du solénoïde (M) fait fonctionner la porte de la chute.	➤ Fonctionnement normal

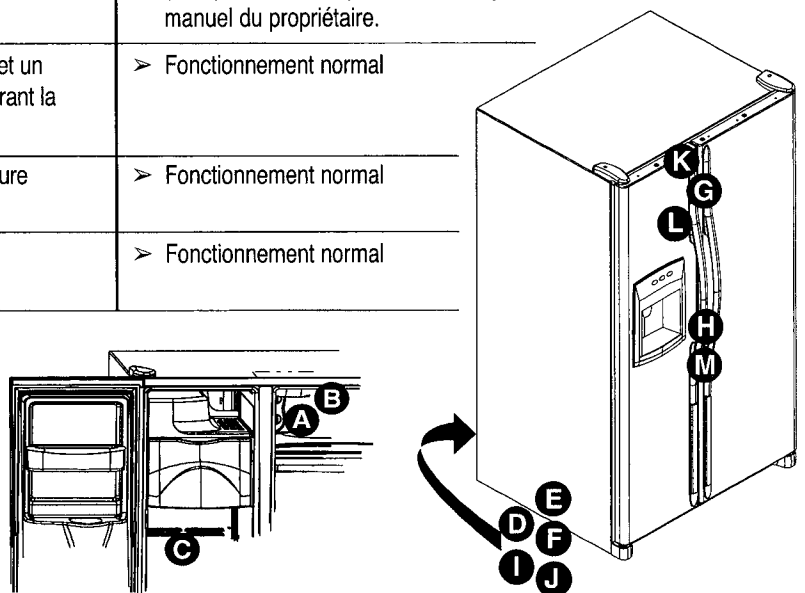

DIAGNOSTIC

FONCTIONNEMENT

TYPE	CAUSE POSSIBLE	SOLUTION
La commande du congélateur et les lumières fonctionnent, mais les compresseurs ne fonctionnent pas	Le réfrigérateur est en mode de dégivrage.	Fonctionnement normal. Attendre 40 minutes que le réfrigérateur se remette en marche.
La température du système viandes froids/légumes est trop chaude	Les commandes sont réglées à une température trop basse.	Voir la rubrique traitant du système viandes froides pour savoir comment régler les commandes.
	Les commandes du congélateur sont réglées à une température trop basse.	Voir la rubrique sur les commandes dans le manuel du propriétaire pour savoir comment régler les commandes.
	Le tiroir est mal placé.	Voir la rubrique traitant du système viandes froides pour vérifier la position du tiroir.
Le réfrigérateur ne fonctionne pas	Le réfrigérateur n'est pas branché.	Brancher l'appareil.
	La commande du congélateur n'est pas à «on».	Voir la rubrique sur les commandes dans le manuel du propriétaire.
	Le fusible a sauté ou le disjoncteur doit être réenclenché.	Remplacer les fusibles qui ont sauté. Vérifier les disjoncteurs et les réinitialiser si nécessaire.
	Panne de courant.	Appeler la compagnie local d'électricité pour signaler la panne.
Le réfrigérateur ne fonctionne toujours pas	L'appareil fonctionne mal.	Débrancher le réfrigérateur. Transférer la nourriture dans un autre réfrigérateur ou placer de la neige carbonique dans le congélateur pour conserver la nourriture. La garantie ne couvre pas la perte de nourriture. Appeler le service après-vente.
La nourriture est trop froide	Les bobines du condensateur sont sales.	Nettoyer conformément aux consignes de nettoyage présentées dans le manuel du propriétaire.
	Les commandes du réfrigérateur ou du congélateur sont réglées à une température trop froide.	Voir la rubrique sur les commandes dans le manuel du propriétaire pour savoir comment régler les commandes.
La nourriture semble trop chaude.	La porte ne ferme pas correctement.	Le réfrigérateur n'est pas de niveau. Voir les consignes d'installation pour apprendre comment mettre l'appareil de niveau. Vérifier s'il existe des obstructions internes qui empêchent la porte de fermer correctement (c.-à-d. des tiroirs ou des seaux à glace mal fermés, des récipients mal rangés ou de trop grande dimension, etc.)
	Vérifier si les joints d'étanchéité sont hermétiques.	Si nécessaire, nettoyer conformément aux consignes de nettoyage énoncées dans le manuel du propriétaire.
	Les commandes doivent être réglées.	Voir la rubrique des commandes dans le manuel du propriétaire pour apprendre comment régler les commandes.
	Les bobines du condensateur sont sales.	Nettoyer conformément aux consignes de nettoyage énoncées dans le manuel du propriétaire.
	La grille d'aération arrière est obstruée.	Vérifier la position des articles dans le réfrigérateur pour s'assurer que la grille n'est pas obstruée. La grille d'aération arrière se trouve derrière les bacs à légumes.
	La porte a été ouverte fréquemment ou longtemps.	Ouvrir la porte moins longtemps. Ranger la nourriture de façon efficace pour garder la porte ouverte le moins longtemps possible. Laisser l'environnement intérieur s'adapter pendant que la porte a été ouverte.
	De la nourriture a récemment été ajoutée.	Laisser la nourriture récemment ajoutée atteindre la température du réfrigérateur ou du congélateur.
	Une odeur se dégage du réfrigérateur	L'intérieur est sale ou la nourriture dégage une odeur. Voir la rubrique Suppression des odeurs dans le manuel du propriétaire.
Des gouttelettes d'eau se forment à l'extérieur du réfrigérateur	La porte ne ferme pas correctement.	Vérifier s'il existe des obstructions internes qui empêchent la porte de fermer correctement (c.-à-d. des tiroirs ou des seaux à glace mal fermés, des récipients mal rangés ou de trop grande dimension, etc.) Le réfrigérateur n'est pas de niveau. Voir les consignes d'installation pour apprendre comment mettre l'appareil de niveau.
	Vérifier si les joints d'étanchéité sont hermétiques.	Si nécessaire, nettoyer conformément aux consignes de nettoyage énoncées dans le manuel du propriétaire.
	Vérifier si les joints d'étanchéité sont hermétiques.	Si nécessaire, nettoyer conformément aux consignes de nettoyage énoncées dans le manuel du propriétaire.
	Le taux d'humidité est élevé.	Ceci est normal lorsqu'il fait très humide.
	Les commandes doivent être réglées.	Voir la rubrique des commandes dans le manuel du propriétaire pour apprendre comment régler les commandes.
Des gouttelettes d'eau se forment à l'intérieur du réfrigérateur	Le taux d'humidité est élevé ou la porte a été ouverte fréquemment.	Voir la rubrique des commandes dans le manuel du propriétaire pour apprendre comment régler les commandes.
	Vérifier si les joints d'étanchéité sont hermétiques.	Si nécessaire, nettoyer conformément aux consignes de nettoyage énoncées dans le manuel du propriétaire.
Le réfrigérateur ou la machine à glace émet des sons non familiers ou trop bruyants	Ceci est normal.	Voir la rubrique Diagnostic dans le manuel du propriétaire.
Le bac à température contrôlée/ou les bacs à légumes ne ferment pas librement.	Le contenu du tiroir ou la position des articles dans le compartiment voisin obstrue peut-être le tiroir.	Voir la rubrique bac à température contrôlée/ou Bacs à légumes pour apprendre comment placer le tiroir.
	Le tiroir n'est pas bien placé.	
	Le réfrigérateur n'est pas de niveau.	Voir les consignes d'installation pour apprendre comment mettre l'appareil de niveau.
	Les fentes du tiroir sont sales ou doivent être traitées.	Appliquer une mince couche de vaseline sur les fentes du tiroir.

DIAGNOSTIC, SUITE

FONCTIONNEMENT, SUITE

TYPE	CAUSE POSSIBLE	SOLUTION
Le réfrigérateur se met en marche trop fréquemment.	Les portes ont été ouvertes souvent ou pendant longtemps.	Ouvrir la porte moins longtemps. Ranger la nourriture de façon efficace pour garder la porte ouverte le moins longtemps possible. Laisser l'environnement intérieur s'adapter pendant que la porte a été ouverte.
	L'humidité ou la chaleur est élevée dans la pièce.	Ceci est normal.
	De la nourriture a récemment été ajoutée.	Laisser la nourriture récemment ajoutée atteindre la température du réfrigérateur ou du congélateur.
	L'appareil est exposé à la chaleur de l'environnement ou des appareils à proximité.	Évaluer l'environnement de l'appareil. Déplacer l'appareil pour qu'il fonctionne de façon plus efficace.
	Les bobines du condenseur sont sales.	Nettoyer conformément aux consignes nettoyage énoncées dans le manuel du propriétaire.
	Les commandes doivent être réglées.	Voir la rubrique des commandes dans le manuel du propriétaire pour apprendre comment régler les commandes.
	La porte ne ferme pas correctement.	Le réfrigérateur n'est pas de niveau. Voir les consignes d'installation pour apprendre comment mettre l'appareil de niveau. Vérifier s'il existe des obstructions internes qui empêchent la porte de fermer correctement (c.-à-d. des tiroirs ou des seaux à glace mal rangés ou de trop grande dimension, etc.)
	Vérifier si les joints d'étanchéité sont hermétiques.	Si nécessaire, nettoyer conformément aux consignes de nettoyage énoncées dans le manuel propriétaire.

GLACE ET EAU

L'eau semble brumeuse.	Il y a de l'air ou des bulles d'air dans l'eau.	Ceci est normal lorsque le distributeur est utilisé pour la première fois et disparaît avec l'usage.
Il y a des particules dans l'eau et/ou la glace.	De la poussière de carbone se dégage de la cartouche du filtre à eau.	La première quantité d'eau sortant de la cartouche peut contenir de la poussière de carbone évacuée de la cartouche. Les particules ne sont pas dangereuses à consommer. Elles disparaîtront après quelques utilisations.
	Les concentrations de minéraux dans l'eau se forment lorsque l'eau gèle et fond.	Les particules ne sont pas dangereuses et se retrouvent naturellement dans l'eau.
Aucun voyant lumineux n'est allumé sur le panneau de commande du distributeur (certains modèles)	La porte du congélateur n'est pas fermée.	Vérifier si la porte du congélateur est fermée. Les commandes ne fonctionnent plus lorsque la porte du congélateur est ouverte.
	Le réfrigérateur n'est pas branché.	Brancher l'appareil.
	Le fusible a sauté ou le disjoncteur doit être réinitialisé.	Remplacer les fusibles qui ont sauté. Vérifier les disjoncteurs et les réinitialiser si nécessaire.
Ni l'eau ni la glace ne sont distribués lorsque les touches sont enfoncées (certains modèles)	Une panne de courant s'est produite.	Appeler votre compagnie d'électricité pour signaler la panne.
	La porte du congélateur n'est pas fermée.	Vérifier que la porte du congélateur est fermée. La commande ne fonctionne pas lorsque la porte du congélateur est ouverte.
	Le réservoir d'eau se remplit.	Lors de la première utilisation, il y a un délai d'environ 45 secondes avant la distribution pendant que le réservoir interne d'eau se remplit.
	La machine à glace ou l'appareil doté d'une machine à glace vient tout juste d'être installé ou une grande quantité de glace vient d'être utilisée.	Attendre 24 heures pour que la machine à glace se remplisse après avoir été vidée.
La machine à glace ne produit pas assez de glaçons ou les glaçons ont une forme bizarre (certains modèles)	Le filtre à eau est obstrué ou doit être changé.	Changer le filtre à eau.
	La pression d'eau est trop faible.	Vérifier la procédure de raccordement d'eau dans les consignes d'installation. Les soupapes autoportantes ou de 3/16 po peuvent diminuer la pression d'eau et obstruer le tuyau après un certain temps. Le fabricant n'est pas responsable des dégâts matériels causés par une mise en service ou un raccordement d'eau incorrect.
	La machine à glace vient d'être installée ou une trop grande quantité de glaçons ont été utilisés.	Attendre 24 heures que la production de glaçons débute et que la machine se remplisse de nouveau après avoir été vidée.
	La pression d'eau est trop faible.	Une pression d'eau trop faible peut causer une fuite d'eau. La pression d'eau doit se situer entre 20 et 100 lb/po ² pour assurer le bon fonctionnement. Une pression minimum de 35 lb/po ² est recommandée pour les appareils avec filtres d'eau.
La machine à glace ne produit pas de glace (certains modèles)	La pression d'eau est trop faible.	Changer le filtre à eau.
	Le levier de la machine à glace n'est pas en bonne position.	Vérifier que le levier de la machine à glace est tiré vers le bas. Voir la rubrique machine à glace automatique dans le manuel du propriétaire.
	L'alimentation domestique en eau ne rejoint pas les robinets.	Vérifier la procédure de raccordement d'eau dans les consignes d'installation.
	Le tuyau en cuivre ou en plastique est tordu.	Fermer l'eau et éliminer les plis. Si les plis ne peuvent être éliminés, remplacer le tuyau.
	La pression d'eau est trop faible.	La pression d'eau doit se situer entre 20 et 100 lb/po ² pour assurer le bon fonctionnement. Une pression minimum de 35 lb/po ² est recommandée pour les appareils avec filtres d'eau.
	Vérifier la température du congélateur.	Voir la rubrique des commandes dans le manuel du propriétaire pour apprendre comment régler les commandes. La température du congélateur doit se situer entre 0 et 2° F (-18 et -17° C) pour produire de la glace.
	Le bac à glace n'est pas installé correctement.	Voir la rubrique du bac à glace pour savoir comment installer et aligner le bac à glace.
Un robinet d'eau inadéquat a été installé.	Vérifier la procédure de raccordement d'eau dans les consignes d'installation. Les soupapes autoportantes ou de 3/16 po peuvent diminuer la pression d'eau et obstruer le tuyau après un certain temps. Le fabricant n'est pas responsable des dégâts matériels causés par une mise en service ou un raccordement d'eau incorrect.	

GLACE ET EAU, SUITE

Le voyant de signalisation de filter de l'eau est rouge (certains modèles)	Le filter de l'eau doit être remplacé.	Si le filter n'est pas disponible, remplacez par le filter de déviation. Voyez la section de dispositifs de distributeur pour information.
	Le fonction exige le rajustement.	Voyez la section de dispositifs de distributeur pour information.
Ily des fuites d'eau	Un tuyau en plastique a été utilisé pour raccorder l'eau.	Le fabricants recommande l'utilisation d'un tuyau en cuivre pour la mise en service. Le plastique est moines résistant et peut causer des fuites. Le fabricants n'est pas responsable des dégâts matériels causés par une mise en service ou un reaccordement d'eau incorrect.
	Un robinet d'eau inadéquat a été installé.	Vérifier la procédure de raccordement d'eau dans les consignes d'installation. Les soupapes autofermantes ou de 3/16 po peuvent diminuer la pression d'eau et obstruer le tuyau après un certain temps. Le fabricants n'est pas responsable des dégâts matériels causés par une mise en service ou un reaccordement d'eau incorrect.
De la glace se forme dans le tuyau d'arrivée de la machine à glace	La presson d'eau est trop faible.	La pression d'eau doit se situer entre 20 et 100 lb/po ² pour assurer le bon fonctionnement. Une pression minimum de 35 lb/po ² est recommandée pour les appareils avec filtres d'eau.
	La température du congélateur est trop élevée.	Voir la rubrique des commandes dans le manuel du propriétaire pour apprendre comment régler les commandes. La température du congélateur doit se situer entre 0 et 2° F (-18 et 17° C) pour produire de la glace.
Le débit d'eau est plus lent que-normal	La pression d'eau est trop faible.	La pression d'eau doit se situer entre 20 et 100 lb/po ² pour assurer le bon fonctionnement. Une pression minimum de 35 lb/po ² est recommandée pour les appareils avec filtres d'eau.
	Un robinet d'eau inadéquat a été installé.	Vérifier la procédure de raccordement d'eau dans les consignes d'installation. Les soupapes autofermantes ou de 3/16 po peuvent diminuer la pression d'eau et obstruer le tuyau après un certain temps. Le fabricants n'est pas responsable des dégâts matériels causés par une mise en service ou un reaccordement d'eau incorrect.
	Le tuyau en cuivre ou en plastique est tordu.	Fermer l'eau et éliminer les plis. Si les plis ne peuvent être éliminés, remplacer le tuyau.
	Le filtre à eau est obstrué ou doit être changé.	Changer le filtre à eau.
L'eau qui coule du distributeur n'est pas froide	Le réfrigérateur a été récemment installé.	Laisser environ 12 heures à l'eau du réservoir pour refroidir.
	Il ne reste plus d'eau dans le réservoir.	
	L'eau reste coincée dans les tuyaux à l'extérieur du réservoir et se réchauffe à la température ambiante.	Jeter le premier verre d'eau et le remplir.

REMARQUES

INFORMACIÓN IMPORTANTE SOBRE SEGURIDAD

LO QUE NECESITA SABER ACERCA DE LAS INSTRUCCIONES DE SEGURIDAD

Las advertencias y las instrucciones importantes de seguridad que aparecen en este manual no tienen el propósito de cubrir todas las condiciones posibles que podrían ocurrir. Debe usarse sentido común, precaución y cuidado cuando se instale, se realice mantenimiento o se opere el refrigerador.

Siempre comuníquese con el distribuidor, concesionario, agente de servicio o fabricante para los asuntos relacionados con problemas o condiciones que no entienda.

RECONOZCA LOS SÍMBOLOS, LAS PALABRAS Y LAS ETIQUETAS DE SEGURIDAD

⚠ PELIGRO

PELIGRO—Riesgos inminentes que **CAUSARÁN** lesiones personales graves o la muerte.

⚠ ADVERTENCIA

ADVERTENCIA—Riesgos o prácticas inseguras que **PODRÍAN** causar lesiones personales graves o la muerte.

⚠ PRECAUCIÓN

PRECAUCIÓN—Riesgos o prácticas inseguras que **PODRÍAN** causar lesiones personales menores o daños materiales o del producto.

⚠ PELIGRO

Para reducir el riesgo de lesiones o la muerte, siga las precauciones básicas, incluyendo las siguientes:

IMPORTANTE: Los niños atrapados y asfixiados en refrigeradores no es cosa del pasado. Los refrigeradores que se arrumban o abandonan; aun cuando sea "sólo por unos cuantos días", continúan representando un peligro. Si desecha un refrigerador viejo, sírvase seguir las siguientes instrucciones para ayudar a prevenir un accidente.

Antes de tirar su refrigerador o congelador viejo:

- Qúitele las puertas.
- Déjele las repisas puestas para que los niños no puedan meterse con facilidad.

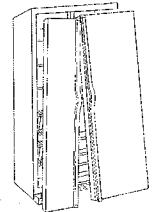

⚠ ADVERTENCIA

Para evitar el riesgo de incendio, descarga eléctrica, lesiones graves o la muerte cuando use el refrigerador, siga estas precauciones básicas:

1. Lea todas las instrucciones antes de usar el refrigerador.
2. Observe todos los códigos y reglamentos locales.
3. Asegúrese de seguir las instrucciones de conexión a tierra.
4. Consulte a un electricista calificado si no está seguro que el aparato está conectado a tierra correctamente.
5. **NO** lo conecte a tierra en una tubería de gas.
6. **NO** lo conecte a tierra en una tubería de agua fría.
7. El refrigerador está diseñado para funcionar en una línea separada de 103 a 126 voltios, 60 ciclos. **NO** modifique la clavija del cordón eléctrico. Si la clavija no cabe en el tomacorriente, haga que un electricista calificado instale uno apropiado.
8. **NO** use un adaptador de dos clavijas, un cordón de extensión ni una tira de enchufes de energía.
9. **NO** quite la etiqueta de advertencia del cordón eléctrico.
10. **NO** altere los controles del refrigerador.
11. **NO** repare ni reemplace ninguna pieza del refrigerador ni trate realizar ningún tipo de servicio, a menos que se recomiende específicamente en las instrucciones de manual de uso y cuidado. **NO** intente darle servicio si no entiende las instrucciones o si se requiere un mayor nivel de destreza personal.
12. Siempre desconecte el refrigerador del suministro eléctrico antes de realizar algún tipo de servicio. Desconecte el cordón eléctrico sujetando la clavija, no el cordón.
13. Instale el refrigerador de acuerdo con las instrucciones de instalación. Todas las conexiones de agua, energía eléctrica y conexión a tierra deben cumplir con los códigos locales y debe realizarlas personal con licencia cuando se requiera.
14. Mantenga el refrigerador en buenas condiciones. El golpear o dejar caer el refrigerador puede dañar la unidad o causar un mal funcionamiento o goteras. Si se daña, haga que un técnico calificado de servicio lo revise.
15. Reemplace las clavijas y los cordones eléctricos desgastados.
16. Siempre lea y siga las instrucciones del fabricante de almacenamiento y ambiente ideal para los artículos que se almacenarán en el refrigerador.

CONSERVE ESTAS INSTRUCCIONES

CONTRATOS DE PROTECCIÓN

CONTRATOS DE PROTECCIÓN PRINCIPALES

EN LOS EE.UU.

Lo felicitamos por su sabia decisión de compra. Su nuevo electrodoméstico Kenmore® ha sido diseñado y fabricado para ofrecerle muchos años de rendimiento seguro. Pero, al igual que todos los productos, de vez en cuando puede necesitar mantenimiento preventivo o reparación. En tal momento es cuando un Contrato de Protección le puede ahorrar preocupaciones y gastos.

Adquiera un Contrato de Protección Principal ahora y protéjase contra incertidumbres y gastos inesperados.

El Contrato de Protección Principal además le ayuda a prolongar la vida útil de su nuevo electrodoméstico. El Contrato incluye lo siguiente:

- Servicio posventa por nuestros 12000 profesionales especializados en reparaciones.
- Servicio posventa ilimitado y gratis de piezas y mano de obra para todas las reparaciones cubiertas por el contrato.
- Garantía de rendimiento - reemplazo del producto bajo contrato si ocurren más de tres fallas del producto dentro de doce meses.
- Reemplazo de su producto si el producto bajo contrato no puede ser reparado.
- Revisión Anual de Mantenimiento Preventivo cuando lo solicite - sin costo adicional.
- Ayuda rápida por teléfono - ayuda e información no técnica para los productos reparados en su hogar, además de fijación de fechas convenientes para las reparaciones.
- Protección contra arremetidas eléctricas debido a fluctuaciones de la corriente eléctrica.
- Reembolso de costos de arriendo si las reparaciones de su producto bajo contrato demoran más tiempo que lo prometido.

Una vez que usted ha comprado el Contrato, solamente necesita una llamada por teléfono

para fijar la fecha del servicio. Puede llamar a cualquier hora, durante el día o en la noche o puede fijar la fecha para el servicio a través de la computadora.

Sears tiene más de 12000 profesionales especializados en reparaciones, que tienen acceso a más de 4,5 millones de repuestos y accesorios de calidad. Este es el tipo de profesionalismo al que usted puede recurrir para prolongar la vida útil de su nuevo electrodoméstico durante muchos años. ¡Compre hoy mismo su Contrato de Protección Principal!

Existen ciertas limitaciones y exclusiones. Para precios y mayor información, llame al 1-800-827-6655.

Servicio de instalación Sears

Para instalación profesional garantizada de electrodomésticos Sears y artículos tales como sistema de apertura de puertas de cocheras y calefactores de agua, en los EE.UU. llame al 1-800-4-MY-HOME® (1-800-469-4663).

CONTRATOS DE MANTENIMIENTO

EN CANADA

Su compra tiene mayor valor pues usted puede depender de Sears Home Central® para servicio. Con más de 2400 técnicos de servicio y acceso a más de 900.000 repuestos y accesorios, tenemos las herramientas, los repuestos, los conocimientos y las destrezas para cumplir nuestra promesa: Reparamos lo que Vendemos.

Su electrodoméstico Kenmore® ha sido diseñado, fabricado y probado para ofrecerle muchos años de funcionamiento seguro. Sin embargo, cualquier electrodoméstico puede requerir servicio de vez en cuando. El Contrato de Mantenimiento Sears le ofrece un programa de servicio sobresaliente y económico.

El contrato de mantenimiento Sears

- Significa que usted está comprando el servicio de hoy a los precios de mañana.
- Elimina los gastos en reparaciones resultantes de uso y desgaste normal.
- Le ofrece ayuda educacional e información no técnica.
- Aún si usted no necesita reparaciones, le ofrece una revisión anual de mantenimiento preventivo, cuando lo solicita, a fin de asegurar de que su electrodoméstico esté siempre en buenas condiciones de uso.

Existen ciertas limitaciones. Para información sobre los Contratos de Mantenimiento de Sears Canada, llame al 1-800-361-6665.

GARANTÍA

Garantía completa de un año para el refrigerador

Durante un año desde la fecha de compra, cuando este refrigerador es usado y mantenido de acuerdo con las instrucciones adjuntas o entregadas con el producto, Sears lo reparará, gratuitamente, si tiene defectos de material o de fabricación.

Garantía completa de cinco años para el sistema de refrigeración sellado

Durante cinco años desde la fecha de compra, cuando este refrigerador es usado y mantenido de acuerdo con las instrucciones adjuntas o entregadas con el producto, Sears reparará gratuitamente el sistema sellado (compuesto por el refrigerante, tubería de conexión y motor del compresor), si tiene defectos de material o de fabricación.

Las garantías descritas anteriormente solamente son válidas para los refrigeradores que sean usados para conservación de alimentos destinados al consumo del hogar. No incluye los cartuchos filtrantes originales y de repuesto del sistema automático de agua y hielo Kenmore. Los cartuchos originales y de repuesto son garantizados durante 30 días, en cuanto a las piezas mismas solamente, contra defectos de material o de fabricación.

El servicio bajo la garantía está disponible llamando al 1-800-4-MY-HOME® (1-800-469-4663).

Esta garantía es válida solamente cuando el producto está siendo usado en los Estados Unidos.

Esta garantía le otorga derechos legales específicos y usted además puede tener otros derechos que varían de un estado a otro.

Sears, Roebuck and Co., Dept. 817WA, Hoffman Estates, IL 60179

NOTA: Algunos sistemas de tratamiento de agua por osmosis inversa causan una baja de la presión del agua. La presión baja del agua puede afectar el sistema del distribuidor de agua y hielo produciendo cubos de hielo pequeños o huecos y flujo de agua lento del distribuidor. Los problemas de servicio relacionados con el sistema de tratamiento de agua por osmosis inversa del hogar no están cubiertos por la garantía.

REGISTRO DEL PRODUCTO

En el espacio provisto a continuación, anote el número de modelo y el número de serie y la fecha de compra de su refrigerador. El número de modelo y de serie se encuentran dentro del refrigerador en la pared izquierda.

Número de Modelo: 596. _____

Número de Serie: _____

Fecha de Compra: _____

Conserve este folleto y su recibo de compra de Sears en un lugar seguro para referencia futura.

TABLA DE MATERIAS

Información importante sobre seguridad	57
Lo que necesita saber acerca de las instrucciones de seguridad	57
Contratos de Protección	58
Contratos de Protección Principales – en los EE.UU.	58
Contratos de Mantenimiento – en Canadá	58
Garantía	59
Registro del producto	59
Instalación del refrigerador	61-66
Medición de la cavidad.....	61
Transporte del refrigerador.....	61
Selección de la mejor ubicación.....	61
Cómo instalar y quitar las asas.....	62
Quitar las puertas y las bisagras.....	63
Cómo volver a colocar las puertas.....	63
Cómo instalar e quitar los paneles de las puertas.....	64
Conexión del suministro de agua.....	65
Nivelación del refrigerador.....	66
Ajuste y mantenimiento de las temperaturas apropiadas	67
Ajustes iniciales de los controles.....	67
Ajuste de los controles	67
Conservación de alimentos	67
Información sobre el filtro de agua	68-69
Instalación y desmontaje del filtro de agua.....	68
Datos del filtro de agua	69
Características del compartimiento del refrigerador	70-71
Bandejas interiores.....	70
Almacenamiento en la puerta.....	70
Cajón controlado del clima.....	71
Cajones de almacenamiento	71
Características del congelador	72
Máquina automática de hacer hielo	72
Repisas.....	72
Cajones.....	72
Almacenamiento en la puerta.....	72
Características del surtidor	73-77
Foco del surtidor.....	73
Almohadilla de surtido	73
Funcionamiento del surtidor de agua.....	73
Características del control con cinco botones.....	74
Características electrónico del control	75-77
Consejos y cuidado	78-79
Limpieza de su refrigerador.....	78
Eliminación de los olores del refrigerador	79
Sugerencias para ahorro de energía.....	79
Quitar y reemplazar los focos.....	79
Sonidos normales de funcionamiento	80
Localización y Solución de Averías	81-83
Funcionamiento	81-82
Hielo y agua	82-83
Servicio	Contra portada

INSTALACIÓN DEL REFRIGERADOR

Estas instrucciones son proporcionadas para ayudarle a instalar su refrigerador.

MEDICIÓN DE LA CAVIDAD

Al instalar su refrigerador, utilice por favor la carta abajo para los requisitos de espaciamiento.

Los revestimientos del subsuelo o del piso (es decir, alfombras, baldosas, pisos de madera, tapetes) pueden disminuir el tamaño de la cavidad.

Se puede obtener más espacio libre usando el procedimiento de nivelación incluido en la sección **Nivelación del refrigerador** (página 66).

Volumen total de la unidad	Espacio libre recomendado		
	En la parte superior	A los lados	Por detrás
Menos de 23 pies cúbicos (7 m ³)	N/A	N/A	½"
Más de 23 pies cúbicos (7 m ³)	½"	N/A	½"

IMPORTANTE: Si el refrigerador va a ser instalado en una cavidad en que la parte superior del refrigerador quedará completamente cubierta, use las dimensiones desde el piso hasta la parte superior de la tapa de la bisagra para verificar el espacio libre apropiado.

TRANSPORTE DEL REFRIGERADOR

Siga estos consejos cuando mueva el refrigerador a su lugar definitivo.

- **NUNCA** transporte el refrigerador de costado. Si no es posible transportarlo en posición vertical, transpórtelo haciéndolo descansar en la parte trasera. Deje el refrigerador en posición vertical durante aproximadamente 30 minutos antes de enchufarlo a fin de asegurar de que el aceite vuelva al compresor. Si el refrigerador se enchufa inmediatamente, se puede causar daño a las piezas internas.
- Use una carretilla para electrodomésticos cuando mueva la unidad. **SIEMPRE** transporte la unidad sobre un lado ni la parte posterior, **NUNCA** por el frente.
- Proteja el acabado exterior del refrigerador durante el transporte envolviendo el gabinete en frazadas o insertando acolchado entre el refrigerador y la carretilla.
- Asegure el refrigerador firmemente en la carretilla de mano, con flejes o cuerdas elásticas. Pase los flejes a través de las manijas cuando sea posible. **NO** apriete demasiado los materiales de sujeción pues pueden hendir o dañar el acabado exterior.

SELECCIÓN DE LA MEJOR UBICACIÓN

Tome en cuenta los puntos indicados a continuación cuando seleccione el lugar definitivo para su refrigerador:

- **NO** instale el refrigerador cerca del horno, radiador u otra fuente de calor. Si esto no es posible, proteja el refrigerador con material de los armarios.
- **NO** instale el refrigerador en un lugar donde la temperatura descenderá a menos de 13° C (55° F). A esta temperatura puede ocurrir mal funcionamiento.
- Para asegurar un buen cierre de la puerta, siga las instrucciones de nivelación descritas en la sección **Nivelación del refrigerador** (página 66.)

INSTALACIÓN DEL REFRIGERADOR, CONT.

CÓMO INSTALAR Y QUITAR LAS ASAS

Para la facilidad de la instalación, algunos refrigeradores se pudieron haber entregado con las asas quitadas. Localice por favor las asas refiriendo al interior de la sección del alimento fresco, o la parte posterior de su refrigerador. Puede ser necesario que el refrigerador sea vuelto a poner, o los paneles de las puertas que se quitarán o substituidas. Las instrucciones para el retiro de las asas se han incluido para su conveniencia.

El diseño de la asa de su refrigerador puede variar dependiendo del modelo. Refiera por favor a las instrucciones apropiadas abajo.

INSTALACIÓN DE LAS ASAS MONTADA POR EL FRENTE DE LA SECCIÓN DEL ALIMENTOS FRESCOS

1. Quite los tornillos hexagonales de ¼" de la cara de la puerta con un destornillador hexagonal.

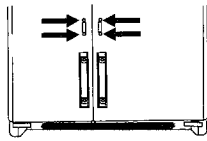

2. Alinee las asas de las puertas con los juegos superior e inferior de sujetadores de puerta y deslice hacia abajo hasta que los orificios de tornillo en la parte inferior del asa estén junto a los orificios de los tornillos e puerta.
3. Inserte los tornillos que quitó en el paso 1 dentro de los orificios de tornillo en la parte inferior de la sección del asa.
4. Coloque a presión el adorno sobre la porción inferior de las asas y los sujetadores en la parte inferior de la puerta.
5. Repita las instrucciones 1-4 para instalar la otra asa.

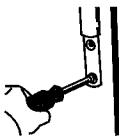
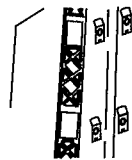

PARA QUITAR LAS ASAS MONTADAS POR EL FRENTE DE LA SECCIÓN DEL ALIMENTOS FRESCOS

1. Quite la porción inferior de las asas con un destornillador muy pequeño de hoja plana.

IMPORTANTE: Envuelva la hoja del destornillador con cinta "masking" para evitar dañar la unidad.

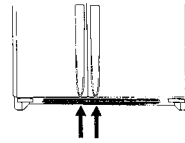

2. Quite los dos tornillos de la base del asa.
3. Tire del asa hacia arriba y hacia afuera para sacarla de la unidad. Podría estar muy ajustada.
4. Repita las instrucciones 1-3 para quitar la otra asa.

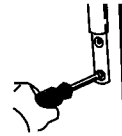

PARA INSTALAR LAS ASAS EXTRUIDAS DE LARGO COMPLETO

1. Quite el adorno de la puerta superior sacando los tornillos Phillips.

> Conserve todos los tornillos para usarlos después.

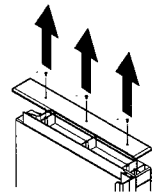

2. Alinee las muescas de la parte posterior del asa con los sujetadores de las puertas. Inserte los sujetadores dentro de las muescas y deslice el asa hacia abajo hasta que toque el adorno inferior.

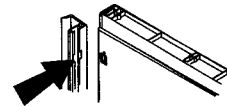

3. Coloque de nuevo el adorno superior de la puerta con los tornillos Phillips que conservó cuando quitó el adorno.

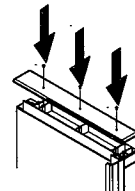

4. Repita las instrucciones 1-3 para quitar la otra asa.

PARA QUITAR LAS ASAS EXTRUIDAS DE LARGO COMPLETO

⚠ ADVERTENCIA

Para evitar posibles lesiones y daños materiales, coloque cinta adhesiva en los paneles decorativos (en algunos modelos) para asegurarlos en su lugar antes de quitar las asas de las puertas.

1. Quite el adorno de la puerta quitando tornillos Phillips.

> Conserve todos los tornillos para usarlos después.

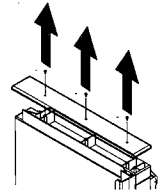

2. Sujete el asa firmemente con ambas manos y deslícela hacia arriba aproximadamente ¼" (19 mm) para liberarla.

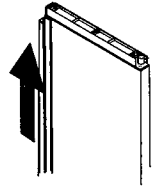

3. Repita las instrucciones 1-2 para quitar la otra asa.

QUITAR LAS PUERTAS Y LAS BISAGRAS

Algunas instalaciones requieren el retiro de la puerta conseguir el refrigerador a la localización final.

⚠ ADVERTENCIA

Para evitar lesiones personales graves o la muerte, observe lo siguiente:

- Desconecte la energía del refrigerador antes de quitar las puertas. Conecte la energía solamente después de haber colocado las puertas de nuevo.
- El cable verde de conexión a tierra debe estar sujeto a la bisagra superior mientras realiza la remoción y el reemplazo de la puerta.
- Coloque cinta adhesiva en los paneles decorativos (en algunos modelos) para asegurarlos en su lugar antes de quitar las asas de la puerta.

⚠ PRECAUCIÓN

Para evitar daños materiales, observe lo siguiente:

- Proteja el vinilo suave u otro tipo de piso con cartones, tapetes u otros materiales protectores, antes de mover el refrigerador.
- Para evitar daños o quebraduras al perno de ajuste, no use herramientas eléctricas para corregir la nivelación.
- **NO** ajuste la unidad hasta que quede más baja de 68½" (1.74 m) de altura (menos la bisagra y el tapón). Hacerlo podría dañar los componentes inferiores.

1. Quite la parrilla inferior y las cubiertas de las bisagras inferiores.
 - Abra ambas puertas 180°, o tanto como sea posible para quitarlas.

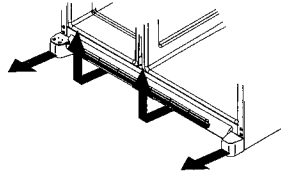

2. Presione el collar blanco (A) al conector azul (B) para lanzar la línea del agua.

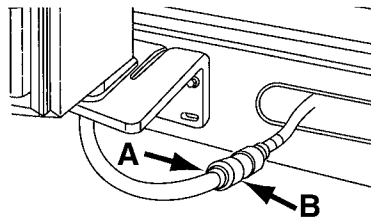

IMPORTANTE: Al conector la línea del agua, corte la tubería en la primera línea en la tubería. Inserte en el collar del conector.

3. Quite la cubierta de la bisagra superior quitando el tornillo Phillips.

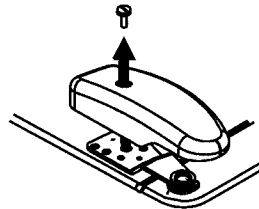

4. Cierre las puertas.
5. Destornille los tornillos hexagonales de 5/16" de las bisagras superiores.
 - **NO** quite el cable verde de tierra ni el cable que conecta el tornillo central.

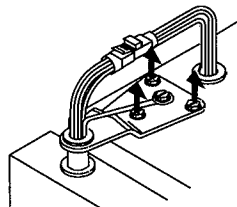

6. Desprenda el conector del arnés principal de alambre. Desprenda el conector del arnés rojo del alambre.
 - Use un destornillador plano o la uña para oprimir el punto de unión entre los dos conectores para soltarlos.

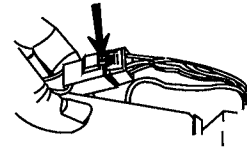

- Para desenchufar el arnés del cable rojo, oprima la lengüeta de la parte inferior del conector para liberarla.

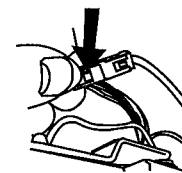

7. Quite las bisagras superiores junto con las puertas.

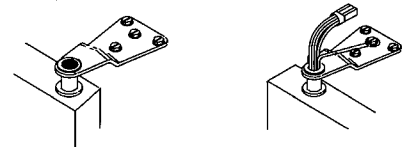

8. Quite las bisagras inferiores con un destornillador hexagonal de 3/8".

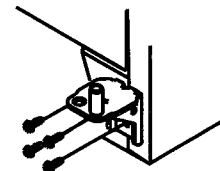

CÓMO VOLVER A COLOCAR LAS PUERTAS

- Para volver a colocar las puertas, siga en orden inverso los pasos de **Quitar las Puertas y las Bisagras**.

IMPORTANTE: Al conector la línea del agua, corte la tubería en la primera línea en la tubería. Inserte en el collar del conector.

INSTALACIÓN DEL REFRIGERADOR, CONT.

CÓMO INSTALAR E QUITAR LOS PANELES DE LAS PUERTAS

⚠ ADVERTENCIA

Para evitar posibles lesiones o daños materiales, coloque cinta adhesiva en los paneles decorativos (en algunos modelos) para asegurarlos firmemente en su lugar cuando se vayan a quitar las asas de la puerta.

⚠ PRECAUCIÓN

Para evitar posibles lesiones o daños materiales, respete lo siguiente:

- > Los paneles del refrigerador no deben pesar más de 30 libras (14 kilogramos) y los del congelador no deben pesar más de 15 libras (7 kilogramos).
- > Proteja el vinilo suave u otros pesos con cartones, tapetes u otros materiales protectores.
- > Protéjase la manos y los brazos usando guantes.

NOTA:

- > Para proteger las superficies de las puertas contra ralladuras, cubra los bordes de los paneles decorativos con cinta masking a lo largo de los bordes posteriores.
- > Conserve todos los tornillos y vuelva a usarlos en los lugares donde los quitó originalmente.

Dimensiones del panel de ¼" (6 mm)

Modelos de puerta extendida	Altura del panel	Anchura del panel
Puerta del refrigerador	66 ¾" (169.5 cm)	18 ½" (48.1 cm)
Puerta superior del congelador con surtidor de hielo y agua	18 ½" (46 cm)	13 ½" (35.4 cm)
Puerta inferior del congelador con surtidor de hielo y agua	32 ¾" (81.5 cm)	13 ½" (35.4 cm)
Puerta del congelador sin surtidor de hielo y agua	66 ¾" (169.5 cm)	13 ½" (35.4 cm)

CÓMO INSTALAR LOS PANELES

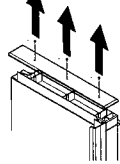
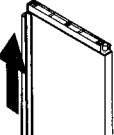
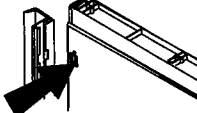
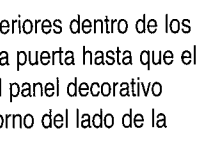
1. Quite los tornillos del adorno superior con un destornillador Phillips para poder quitar el adorno superior. 
2. Deslice el asa hacia arriba hasta que se suelte. Quite el asa de la puerta. 
3. Quite los sujetadores de la puerta con un destornillador hexagonal de ¼". 
4. Deslice los paneles inferiores dentro de los adornos inferiores de la puerta hasta que el lado de la bisagra del panel decorativo quede debajo del adorno del lado de la bisagra. 

IMPORTANTE: Coloque cinta adhesiva en la parte superior de los paneles a la puerta para evitar que se caigan los paneles.

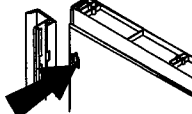
5. Instale de nuevo los sujetadores de la puerta con un destornillador hexagonal de ¼". 
6. Instale de nuevo el asa insertando los sujetadores dentro de las muescas de la puerta en la parte posterior del asa.
 - > Deslice el asa hacia abajo hasta que toque el adorno inferior.

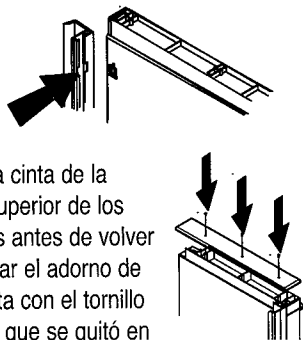

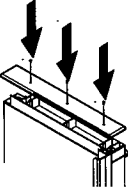
7. Quite la cinta de la parte superior de los paneles antes de volver a instalar el adorno de la puerta con el tornillo Phillips que se quitó en el paso 1. 

CÓMO QUITAR LOS PANELES

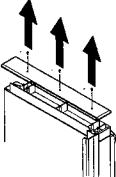
1. Quite los tornillos del adorno superior con un destornillador Phillips para poder quitar el adorno superior. 

IMPORTANTE: Coloque cinta adhesiva en la parte superior de los paneles a la puerta para evitar que se caigan los paneles.

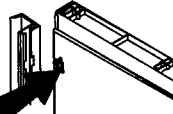
2. Deslice el asa hacia arriba hasta que se suelte. Quite el asa de la puerta. 
3. Quite los sujetadores de la puerta con un destornillador hexagonal de ¼". 
4. Quite la cinta a los paneles de la diapositiva del adorno de la puerta.
5. Refiera a los instrucciones 5-7 del **Cómo Instalar los Paneles** para instalar las asas y el adorno de puerta.

CONEXIÓN DEL SUMINISTRO DE AGUA

⚠ ADVERTENCIA

Para evitar el riesgo de una lesión o la muerte, siga las precauciones básicas incluyendo las siguientes:

- Lea todas las instrucciones antes de instalar el dispositivo.
- NO intente la instalación si no comprende las instrucciones o si son demasiado complicadas para sus conocimientos.
- Observe todos los códigos y reglamentos locales.
- NO repare el dispositivo a menos que se recomiende específicamente en el Manual del Usuario o en las instrucciones escritas sobre reparaciones por el usuario.
- Desconecte la energía eléctrica al refrigerador antes de instalar el dispositivo.

⚠ PRECAUCIÓN

Para evitar daños materiales o posible lesión, siga las precauciones básicas incluyendo las siguientes:

- Consulte a un plomero para conectar la tubería de cobre al sistema de tuberías del hogar a fin de asegurar cumplimiento de los códigos y reglamentos locales.
- Verifique que la presión del agua hacia la válvula del agua sea entre 20 y 100 libras por pulgada cuadrada. Si se instala un filtro de agua, la presión del agua a la válvula del agua debe ser por lo menos de 35 libras por pulgada cuadrada.
- NO use una válvula autopercutorante o una válvula de asiento de $\frac{3}{16}$ "! Ambas reducen el flujo del agua, se obstruyen con el pasar del tiempo y pueden causar escapes si se intenta repararlas.
- Apriete las tuercas a mano para evitar dañar las roscas. Termine de apretar las tuercas con pinzas y llaves. No las apriete demasiado.
- Espere 24 horas antes de colocar el refrigerador en su lugar definitivo a fin de verificar y corregir cualquier escape de agua.

MATERIALES NECESARIOS

- Tubería de cobre flexible de 6,4 mm ($\frac{1}{4}$ " de diámetro exterior).
- Manguito y tuerca de compresión de latón para la tubería de cobre de 6,4 mm ($\frac{1}{4}$ " de diámetro exterior).
- Válvula de cierre (requiere que se taladre un agujero de 6,4 mm ($\frac{1}{4}$ " en la tubería de suministro del agua antes de instalar la válvula).
- Llave ajustable
- Llave de tuercas hexagonal de $\frac{1}{4}$ "

NOTA: Agregue 2,5 m (8') al largo necesario de la tubería para llegar al suministro del agua a fin de crear un bucle de servicio.

1. Haga el bucle de servicio con la tubería teniendo cuidado de evitar torceduras en la tubería.

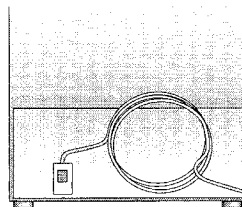

2. Retire la tapa de plástico del orificio de admisión de la válvula del agua.



3. Coloque la tuerca de latón (A) y el manguito (B) en el extremo de la tubería de cobre como se muestra en la ilustración.

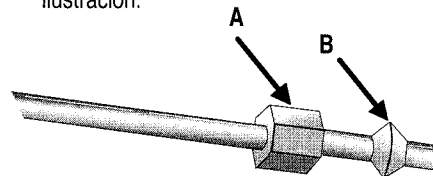

4. Coloque el extremo de la tubería de cobre en el orificio de admisión de la válvula del agua. De una pequeña forma a la tubería - EVITE TORCERLA - de modo que llegue directamente al orificio de admisión.

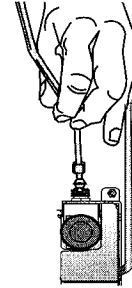

5. Inserte la tuerca de latón en el manguito y atornille la tuerca en el orificio de admisión. Apriete la tuerca con una llave.

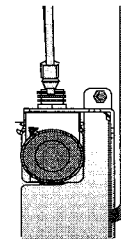

IMPORTANTE: NO apriete demasiado. Se pueden dañar las roscas.

6. Tire de la tubería para comprobar de que la conexión está firme. Conecte la tubería al marco con la abrazadera de la tubería del agua (C) y abra el suministro del agua. Verifique si hay escapes y repárelos, si los hubiere.

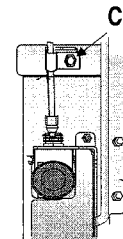

7. Supervise la conexión del agua durante 24 horas. Repare los escapes, si es necesario.

INSTALACIÓN DEL REFRIGERADOR, CONT.

NIVELACIÓN DEL REFRIGERADOR

Si su refrigerador necesita una conexión para el suministro del agua de la máquina de hacer hielo, consulte la sección **Conexión del Suministro de Agua**, antes de nivelar el refrigerador (pagina 65).

⚠ PRECAUCIÓN

A fin de proteger sus bienes materiales o el refrigerador contra daño, siga las siguientes instrucciones:

- Proteja el vinilo suave u otros revestimientos del piso con cartón, alfombras u otros materiales protectores.
- No use herramientas eléctricas cuando esté nivelando el electrodoméstico.

MATERIALES NECESARIOS:

- Destornillador hexagonal de 3/8"
- Nivel

1. Quite la parrilla inferior y las cubiertas de las bisagras inferiores (vea las instrucciones anteriores).
2. Gire los dos tornillos de ajuste delanteros (A) en el sentido de las manecillas del reloj para elevarlo y en el sentido contrario al de las manecillas del reloj para bajarlo.

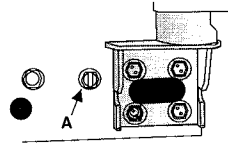

3. Gire los dos tornillos posteriores de ajuste (B) en el sentido de las manecillas del reloj para elevarlo y en el sentido contrario al de las manecillas del reloj para bajarlo.

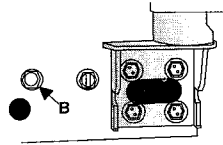

4. Usando un nivel, asegúrese de que la parte delantera del refrigerador esté 6 mm (1/4") o 1/2 burbuja más alta que la parte trasera del refrigerador. Vea el paso 3 de las instrucciones de nivelación para obtener ayuda.

5. Si es necesario, corrija el balanceo de la unidad girando el tornillo de ajuste en el sentido de las manecillas del reloj para elevar la esquina que baile. Si las puertas están dispares...

- Determine cuál puerta necesita elevarse.
- Gire el tornillo de ajuste delantero en el sentido de las manecillas del reloj para elevar la esquina delantera de la puerta.

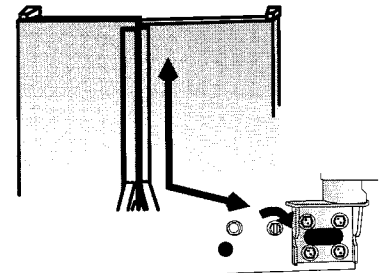

- Si la unidad ha llegado al límite del rango de ajuste, y las puertas siguen desniveladas, baje la puerta del lado opuesto girando el tornillo de rodillo en sentido contrario al de las manecillas del reloj.
- Verifique con un nivel que esté inclinado 1/4" hacia atrás para que la puerta cierre correctamente.
- Si la unidad está bien alineada y estable, coloque de nuevo la rejilla inferior y las cubiertas de las bisagras.

AJUSTE Y MANTENIMIENTO DE LAS TEMPERATURAS APROPIADAS

Este refrigerador está diseñado para funcionar a temperaturas domésticas de 55° a 110° F (13° a 43° C).

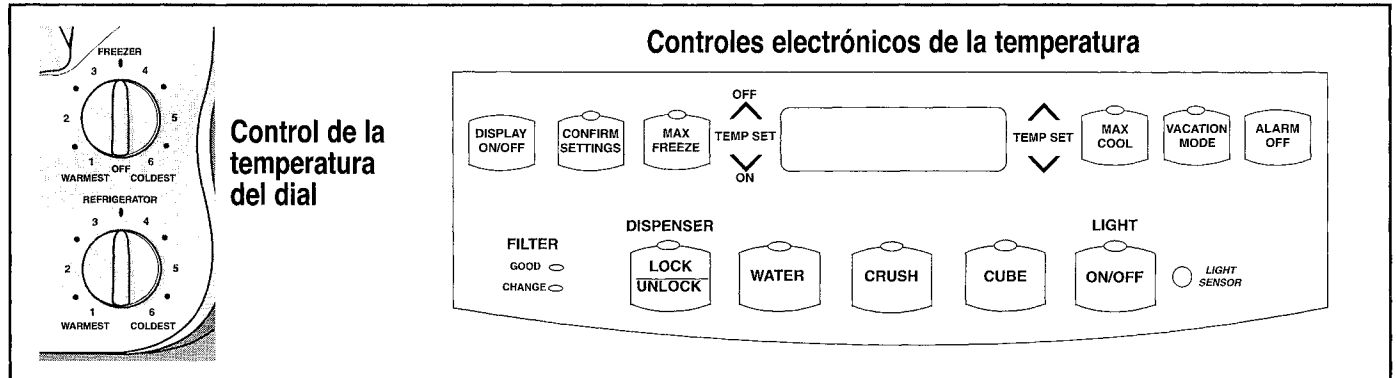

AJUSTES INICIALES DE LOS CONTROLES

CONTROL DE LA TEMPERATURA DEL DIAL

- Los controles del refrigerador están en la parte superior del compartimiento del refrigerador y los controles del congelador están en la parte superior del compartimiento del congelador.

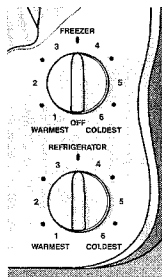

- El fabricante recomienda que los controles en ambos compartimientos sean colocados en el número 3½.
- Deje funcionar el refrigerador por lo menos de 8 a 12 horas antes de colocar los alimentos.
- Espera 24 horas para que la temperatura se estabilice.

CONTROLES ELECTRÓNICOS DE LA TEMPERATURA

- Para fijar la temperatura del congelador, utilice los botones al lado del botón . Una configuración de 0° a 2° F (-17° a -16° C) se recomienda.
 - Utilice el botón para levantar la temperatura de la sección del congelador, o el botón para bajarla.

- Presione el botón para confirmar las configuraciones.
- Para fijar la temperatura del refrigerador, utilice los botones al lado del botón .
 - Utilice el botón para levantar la temperatura de la sección del refrigerador, o el botón para bajarla.
 - Presione el botón para confirmar las configuraciones.
- Deje que pasen 24 horas para que las temperaturas se estabilicen.

NOTA:

- Las temperaturas del compartimiento pueden variar levemente como los ciclos de la unidad para mantener las temperaturas del conjunto.

AJUSTE DE LOS CONTROLES

Si 24 horas después de colocar los alimentos observa que uno o ambos compartimientos deberían estar más fríos o más calientes, ajuste el (los) control(es) según se indica en las instrucciones.

NOTA:

- Debido al diseño de la unidad, siempre comience los ajustes de la temperatura con la sección del congelador.
- NO** cambie ninguno de los controles más de un número a la vez.
- Espera 5-8 horas para que las temperaturas se estabilicen.
- Cualquier cambio en uno de los controles afectará la temperatura del otro compartimiento.

Si el congelador o el refrigerador es demasiado frío:

- Gire el control al siguiente número más bajo.

Si el congelador o el refrigerador es demasiado caliente:

- Gire el control al siguiente número más alto.

CONSERVACIÓN DE ALIMENTOS

ALIMENTOS FRESCOS

- La temperatura del compartimiento de alimentos frescos del refrigerador se debe mantener entre 1° C y 4° C (34° F y 40° F). La temperatura ideal es de 3° C (37° F). Para verificar la temperatura, coloque un termómetro para electrodomésticos en un vaso de agua en el centro del refrigerador. Espere 24 horas antes de verificar la temperatura. Si la temperatura sobrepasa 4° C (40° F), ajuste el control como se explicó anteriormente.

ALIMENTOS CONGELADOS

- El compartimiento del congelador de un refrigerador debe ser mantenido aproximadamente a -18° C (0° F). Para verificar la temperatura, coloque un termómetro para electrodomésticos entre los paquetes congelados y espere 24 horas antes de verificarla. Si la temperatura es superior a -18° C (0° F), ajuste el control como se describió anteriormente.

INFORMACIÓN SOBRE EL FILTRO DE AGUA...

INSTALACIÓN Y DESMONTAJE DEL FILTRO DE AGUA

⚠ ADVERTENCIA

A fin de evitar una enfermedad grave o mortal, no use el refrigerador donde el agua no sea segura o se desconozca su calidad, sin desinfección adecuada antes o después de pasar por el filtro.

⚠ PRECAUCIÓN

- > El cartucho de derivación NO filtra el agua. Asegúrese de tener cartuchos filtrantes de repuesto cuando el filtro necesite ser cambiado.
- > Si el sistema de filtración de agua estuvo congelado, reemplace el cartucho filtrante.
- > Si el sistema no ha sido usado durante varios meses y el agua tiene un sabor y olor desagradable, lave el sistema haciendo salir 2 o 3 vasos de agua. Si el olor o sabor desagradable persiste, cambie el cartucho filtrante.

INSTALACION DEL FILTRO DE AGUA

1. Retire la tapa de derivación azul y consérvela para uso posterior.

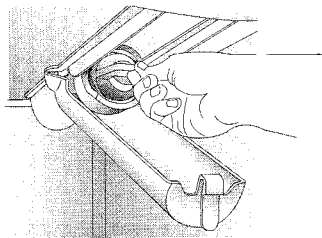

2. Retire la etiqueta de sellado del extremo del filtro e insértelo en la cabeza del filtro.
3. Gire suavemente a la derecha hasta que el filtro se detenga y cierre la cubierta del filtro.

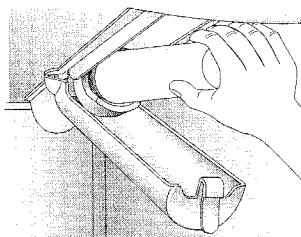

4. Reduzca los chorros repentinos de agua purgando el aire del sistema. Deje correr el agua continuamente durante 2 minutos a través del dispensador hasta que el agua salga uniformemente.
 - > Se puede requerir purga adicional en los hogares en que el agua es de mala calidad.

REEMPLAZO DEL FILTRO DE AGUA

IMPORTANTE: El aire que permanece atrapado en el sistema puede causar eyección de agua y del cartucho. Tenga cuidado cuando retire el cartucho.

1. Gire el filtro a la izquierda hasta que se desenganche de la cabeza.
2. Desagüe el agua del filtro en el fregadero y descártelo en la basura normal del hogar.
3. Limpie el exceso de agua acumulada en la cubierta del filtro y continúe con la **Instalación del filtro de agua**, paso 2 y 3.

¿CUANDO DEBO CAMBIAR EL FILTRO DEL AGUA?

Ciertos modelos de surtidores cuentan con un indicador para cambio de filtro. Para obtener las instrucciones acerca de cómo operar y reajustar esta característica, consulte la sección de las características del surtidor en el manual.

El filtro del agua debe cambiarse aproximadamente cada 6 meses.

IMPORTANTE: La calidad del agua y la cantidad usada determinan la duración de la vida útil del cartucho filtrante. Si consume mucha agua o si el agua es de mala calidad, puede que sea necesario reemplazar el filtro más a menudo.

¿COMO HACER PEDIDOS DE CARTUCHOS DE REPUESTO?

El cartucho filtrante de repuesto Kenmore® modelo 9005 está disponible a través de los distribuidores y centros de reparación Sears. Usted también puede hacer pedidos a través de Sears usando la información que aparece en la cubierta trasera.

¿DONDE SE ENCUENTRA EL AGUA QUE SE USA PARA PURGAR EL SISTEMA?

Durante el uso inicial, es necesario esperar de 1 a 2 minutos hasta que el agua comience a salir pues el depósito del agua interno debe tener tiempo de llenarse.

¿ES NECESARIO USAR EL SISTEMA DE FILTRACION DEL AGUA?

El dispensador puede ser usado sin el cartucho filtrante del agua. Si usted decide esta opción, reemplace el filtro con la tapa de derivación azul.

DATOS DEL FILTRO DE AGUA

ESPECIFICACIONES DEL SISTEMA Y DATOS DE FUNCIONAMIENTO CARTUCHO FILTRANTE DE AGUA PARA REFRIGERADOR – MODELO 9005

Especificaciones

Medida del gasto máximo en servicio.....	2,83 L/min (0,75 GPM)
Vida útil máxima – modelo 9005.....	1892 litros/500 galones
Temperatura de operación máxima.....	38° C /100° F
Temperatura de operación mínima.....	1° C/33° F
Presión de operación mínima.....	138 kPa/35 lb/pulg ²
Presión de operación máxima.....	827 kPa/120 lb/pulg ²

DATOS DE FUNCIONAMIENTO

Substancia	Concentración a la entrada	Promedio a la salida	% de reducción del promedio	Concentración máxima a la salida	Reducción mínima requerida	PH a la entrada
Plomo	0,15 mg/L +/- 10%	0,001 mg/L	99,33%	0,001 mg/L	0,010 mg/L	6,5
Plomo	0,15 mg/L +/- 10%	0,002 mg/L	98,66%	0,003 mg/L	0,010 mg/L	8,5
Quistes	Minimum 50,000/L	1/mL	99,99%	3/mL	> 99,95%	N/C
Turbiedad	11 +/-1 NTU	0,12 NTU	98,98%	0,18 NTU	0,5 NTU	N/C
Lindano	0,002 mg/L +/- 10%	0,00005 mg/L	97,62%	0,00005 mg/L	0,00002 mg/L	N/C
Atrazina	0,009 mg/L +/- 10%	0,0002 mg/L	97,93%	0,0006 mg/L	0,003 mg/L	N/C
Cloro	2,0 mg/L +/- 10%	0,09 mg/L	95,26%	0,17 mg/L	≥75%	N/C
Partículas**	Por lo menos 10.000 partículas/mL	900/mL	99,68%	2400/mL	≥85%	N/C
2,4-D	0,210 mg/L +/- 10%	45,45 µg/L	84,42%	100 µg/L	0,0017 mg/L	N/C
Asbesto	10 ⁷ a 10 ⁸ fibras/L; fibras de 10 micrómetros o más de largo	0,16 MFL/mL	99,96%	0,16 MFL/mL	99%	N/C

* Probado con una medida de gasto de 0,75 GPM (2,83 L/min) y una presión máxima de 120 lb/pulg² (827 kPa) bajo condiciones de laboratorio estándar; sin embargo, el rendimiento real puede variar. Rendimiento de protección de la salud probado y certificado por NSF International.

** Utilización de partículas de 0,5 – 1 micrón.

Departamento de Salubridad
del Estado de California
Dispositivo de tratamiento de agua
Certificado Número
01 - 1486

Fecha de emisión: 21 de septiembre del 2001
Fecha revisada: 21 de Marzo del 2002

Marca y designación de modelo	Elementos de reemplazo	Capacidad nominal
WF50-W1500	WF50	500 galones (1,892.5 litros)
WF50-N1300	WF50	300 galones (1,135.5 litros)
WF50-KW1500	46 9005	500 galones (1,892.5 litros)
WF50-KN1300	46 9005	300 galones (1,135.5 litros)
OWF50-W1500	OWF51	500 galones (1,892.5 litros)
OWF50-N1300	OWF51	300 galones (1,135.5 litros)

Fabricante: PentaPure Incorporated

Los dispositivos de tratamiento de agua listados en este certificado han cumplido con los requisitos de prueba de acuerdo con la Sección 116830 del Código de Seguridad y Salud para los siguientes contaminantes relacionados con la salud:

Contaminantes y turbiedad microbiológicos	Contaminantes inorgánicos o radiológicos
Esporas	Asbesto
	Plomo
Contaminantes orgánicos	
Atrazina	
Lindano	

Flujo de servicio nominal: 0,75

CONDICIONES DE USO GENERALES

Lea esta Ficha de Datos de Funcionamiento y compare la capacidad de este dispositivo con sus necesidades reales de tratamiento de agua.

NO use este producto donde el agua sea microbiológicamente peligrosa o de calidad desconocida sin haber instalado desinfección adecuada antes o después del sistema de filtración. Los sistemas certificados para reducción de quistes pueden ser usados en agua desinfectada que pueda contener quistes filtrables.

Use solamente con el suministro de agua fría. Verifique el cumplimiento de todos los reglamentos y leyes locales y estatales.

El sistema de filtración de agua retráctil usa el cartucho filtrante de repuesto 9005. (ver la información para contactar Sears y hacer pedidos, al final de la Guía de Uso y Cuidado). Es esencial el reemplazo oportuno del cartucho para obtener un rendimiento satisfactorio de este sistema de filtración. Por favor consulte la sección correspondiente de esta Guía de Uso y Cuidado para los requerimientos generales de funcionamiento, mantenimiento y reparación de averías.

Este sistema ha sido probado de acuerdo con las normas ANSI/NSF 42 y 53 para la reducción de las substancias mencionadas a continuación. La concentración de las substancias indicadas en el agua que entra al sistema se redujo a una concentración inferior o igual al límite permisible indicado por las normas ANSI/NSF 42 y 53 para el agua que sale a través del sistema.



Cartuchos filtrantes WF50-KN1300 y WF50-KW1500 probados y certificados por NSF International en base a las normas ANSI/NSF 42 y 53 para la reducción de las siguientes substancias:

Norme No 42: Efectos Estéticos

Reducción del sabor y olor
Reducción de la concentración de cloro
Unidad de Filtración Mecánica
Reducción de Partículas – Clase I

Norma No 53: Efectos sobre la Salud

Unidad de Reducción Química
Reducción de Plomo, Atrazina, Lindano y 2,4-D
Unidad de Filtración Mecánica
Reducción de Quistes, Turbiedad y Asbesto



1000 Apollo Road
Eagan, Minnesota U.S.A.
EPA EST #35917-MN-1

ESPAÑOL

CARACTERÍSTICAS DEL COMPARTIMIENTO DEL REFRIGERADOR

BANDEJAS INTERIORES

⚠ PRECAUCIÓN

A fin de evitar una lesión personal o daños personales, observe lo siguiente:

- Cerciérese de que la bandeja esté firme antes de colocar artículos sobre ella.
- Manipule con cuidado las bandejas de vidrio templado. Las bandejas se pueden quebrar repentinamente si son melladas, rayadas o expuestas a cambios repentinos de temperatura.

BANDEJAS A PRUEBA DE DERRAMES

Las **Bandejas a Prueba de Derrames** recogen los derrames pequeños para facilidad de limpieza.

- Para retirar la bandeja, levante y tire de ella hacia afuera.
- Para reinstalar la bandeja, invierta el procedimiento anterior.

Las **Bandejas a Prueba de Derrames**

Deslizables pueden limpiarse con facilidad pues son deslizables hacia afuera para alcanzar los artículos que están en parte trasera. Para facilitar la limpieza, la bandeja de vidrio puede ser retirada deslizándola hacia afuera en toda su extensión y levantándola fuera del marco.

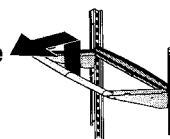
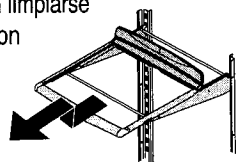

ALMACENAMIENTO EN LA PUERTA

COMPARTIMIENTO DE LA BEBIDA

(EN ALGUNOS MODELOS)

El compartimiento de temperatura controlada de la bebida mantiene las bebidas y otros artículos a una temperatura de hasta 5° F (3° C) más fría que el resto de la sección del refrigerador. La entrada de aire permite que el aire de la sección del congelador pase al compartimiento de la bebida.

Controles

El control se encuentra ubicado en la pared izquierda de la sección del refrigerador. El control ajusta la cantidad de aire que circula en el compartimiento de la bebida. Dé vuelta al control en sentido de las agujas del reloj para una temperatura más fría.

Para quitar e instalar el compartimiento de la bebida:

- Si está ubicado directamente encima del compartimiento de la bebida, podría ser necesario quitar el centro de productos lácteos o el recipiente de la puerta. Consulte las instrucciones apropiadas y quite el artículo. Deslice el compartimiento de la bebida hacia arriba y sáquelo en forma recta.

- Para instalarlo, alinee uno de los orificios de entrada de aire del

compartimiento de la bebida (A) en una de las dos entradas de aire (B) de la puerta. Empuje el compartimiento hacia abajo dentro del sujetador del recubrimiento de la puerta hasta que se detenga.

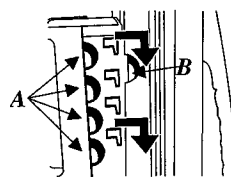

IMPORTANTE: El compartimiento de la bebida no funcionará apropiadamente si los orificios de la entrada de aire no están alineados con los orificios de la entrada de aire del recubrimiento de la puerta.

CENTRO DE PRODUCTOS LÁCTEOS

El **Centro de Productos Lácteos** ofrece almacenamiento conveniente para tales artículos como mantequilla, yogur, queso, etc. Este compartimiento es ajustable y se encuentra en la puerta. Puede moverse a varios lugares diferentes para acomodar las necesidades de conservación de alimentos.

Para quitar e instalar el compartimiento:

- Para quitarlo, deslice el centro de lácteos hacia arriba y hacia afuera.
- Para instalarlo, deslice el ensamble en el sujetador que desee del recubrimiento de la puerta y empuje hacia abajo hasta que tope.

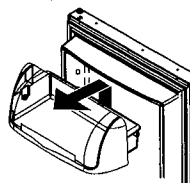

Para quitar e instalar la puerta del centro de lácteos:

- Para quitarla, oprima ambos lados de la puerta de lácteos y sáquela.
- Para instalarla, deslice los lados de la puerta adentro del centro de lácteos hasta que los puntos de bisagra entren en su lugar.

RECIPIENTES INCLINABLES DE LA PUERTA

(EN ALGUNOS MODELOS)

Los **Recipientes Inclinables de la Puerta** consisten de un recipiente y un bastidor, proporcionan un almacenamiento conveniente, ajustable para artículos en la puerta. Los recipientes se inclinan hacia afuera para ofrecer un acceso fácil, y se sacan para facilitar la limpieza y el ajuste.

Para quitar e instalar el recipiente:

- Para quitar el recipiente, incline el recipiente hacia adelante y jálelo hacia afuera.
- Para instalar el recipiente, deslice el recipiente dentro del bastidor del recipiente y empuje el recipiente hacia arriba.

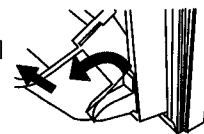

Para ajustar el bastidor del recipiente:

- Quite el recipiente de acuerdo con las instrucciones anteriores.
- Levante el bastidor del soporte de la puerta y colóquelo en la ubicación deseada.

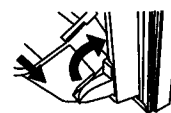

CONTENEDORES DE LA PUERTA

Los **Contenedores de la Puerta** se ajustan para adaptarse a sus necesidades de almacenamiento.

- Para retirarlos, deslice el contenedor hacia arriba y tire de él hacia afuera.
- Para reinstalarlo, invierta el procedimiento anterior.

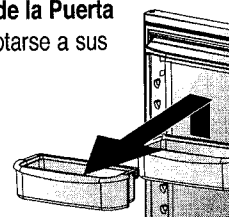

CAJÓN CONTROLADO DEL CLIMA

CAJONES DE LAS VERDURAS CON CONTROL DE HUMEDAD

El **Cajón de las Verduras** mantiene las verduras frescas durante más tiempo ofreciendo un ambiente con control de humedad.

Controles

Los controles del cajón de las verduras regulan la cantidad de humedad en el cajón. Use el ajuste inferior para verduras con cáscaras. Use el ajuste alto para verduras con hojas.

Desmontaje e instalación de los cajones de las verduras:

- Para retirar el cajón, abra el cajón en toda su extensión. Levante la parte delantera del cajón y tire de él derecho hacia afuera.
- Para reinstalar el cajón, inserte el cajón en los rieles del marco y empuje hacia atrás a su lugar.

Para quitar e instalar la repisa:

- Para quitarla, levante la repisa de los soportes de la pared.
- Para instalar la repisa, baje la repisa hasta que quede adentro de los soportes de la pared y empújela hasta que quede al ras con la pared posterior.

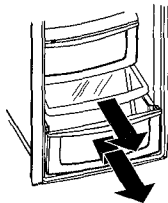

COMO PROLONGAR LA DURACION DE LAS VERDURAS

Por favor siga las reglas siguientes cuando guarde productos en los cajones de las verduras con control de humedad:

- **NO** lave los productos antes de colocarlos en el cajón. Cualquier humedad adicional que se agregue a los cajones puede causar deterioro prematuro de los productos.
- **NO** forre los cajones de las verduras con toallas de papel. Las toallas retienen humedad.

- **NO** coloque verduras con hojas en el cajón con control de temperatura. Las temperaturas más frías pueden dañar los productos con hojas.
- Siga cuidadosamente las instrucciones de control. Los ajustes de control incorrectos pueden dañar los productos.

Vea a continuación los ajustes correctos del control de humedad del cajón:

'LOW' (Bajo)	• coliflor	• manzanas
	• maíz	• naranjas
	• calabacines	• uvas
'HIGH' (Alto)	• pepinos	
	• lechuga	• espárragos
	• espinaca	• repollo
	• apio	• brócoli
	• coles	• hierbas frescas

CAJÓN CON TEMPERATURA CONTROLADA

El **Cajón con Temperatura Controlada** ofrece un cajón con un control de temperatura variable que mantiene el compartimiento más frío que la temperatura del refrigerador. Este cajón puede usarse para almacenar bocadillos o frutas y verduras adicionales.

NOTA: El aire frío dirigido al Sistema puede reducir la temperatura del refrigerador. Podría ser necesario tener que ajustar el control del refrigerador.

Controles

Los controles de clima, ubicados en la pared a la izquierda del cajón, regulan la temperatura del aire del cajón con temperatura controlada. Ajuste la palanca de control en **cold (frío)** para proporcionar temperatura normal al refrigerador para las frutas y verduras con cáscara. Use el ajuste **coldest (más frío)** para carnes u otros artículos de embutidos.

Para quitar e instalar el cajón:

- Para quitarlo, jale el cajón hacia afuera completamente. Incline el frente del cajón y sáquelo en línea recta.
- Para instalarlo, guíe el cajón dentro del bastidor y empújelo hacia atrás hasta que el cajón esté al ras con la pared posterior.

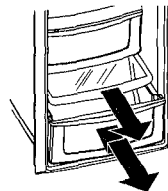

AJUSTES DE LA TEMPERATURA PARA ARTICULOS CONSERVADOS EN EL CAJÓN CON TEMPERATURA CONTROLADA

Usted no debe guardar lechuga ni otras verduras con hojas en este despensa.

'COLD' (FRIO)	'COLDEST' (MAS FRIO)
• coliflor	• biftecs
• pepinos	• quesos duros
• calabacines	• fiambres
• manzanas	• tocino
• maíz	• salchichas
• naranjas	
• uvas	

CAJONES DE ALMACENAMIENTO

CAJÓN DE BOCADILLOS (EN ALGUNOS MODELOS)

Este cajón puede usarse para almacenar artículos de comida o verduras adicionales.

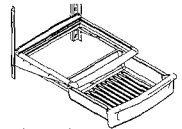

Controles (en algunos modelos)

Los controles regulan la cantidad de humedad en el cajón. Use el ajuste inferior para verduras con cáscaras. Use el ajuste alto para verduras con hojas.

Para quitar e instalar el cajón:

- Para quitar el cajón, saque el cajón hasta donde tope. Incline la parte delantera del cajón y sáquelo en forma recta.
- Para instalarlo, inserte el cajón dentro de los rieles del marco y empújelo en su lugar.

ORGANIZADOR PARA BEBIDAS (EN ALGUNOS MODELOS)

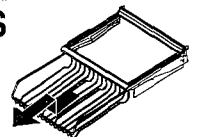

El **Organizador para Bebidas** se desliza hacia afuera por debajo de la repisa fija a prueba de derrames. Le caben 12 latas de 12 onzas al organizador. [or El organizador tiene capacidad para 12 latas de 12 onzas.]

Para quitar e instalar el organizador:

- Para quitarlo, vacíe el contenido del organizador. Jálelo hacia afuera completamente y levántelo para liberarlo de los rieles de la repisa. Jálelo hacia adelante para quitarlo.
- Para instalarlo, invierta el procedimiento anterior.

CARACTERÍSTICAS DEL CONGELADOR

MÁQUINA AUTOMÁTICA DE HACER HIELO

⚠ PRECAUCIÓN

Para evitar daños materiales, observe lo siguiente:

- No fuerce la manecilla de la máquina de hacer hielo hacia arriba ni hacia abajo.
- No coloque ni guarde nada en el depósito del hielo.

Esta máquina de hielo hace los hielos que se usan en el sistema de surido.

Uso inicial de la Máquina de Hacer Hielo

- Cerciórese de que el depósito del hielo esté en su lugar y que manecilla de la máquina esté dirigida hacia abajo. 
- Después de que el compartimiento del congelador alcanza entre -18° a -17° C (0° a 2° F), la máquina de fabricar hielo se llena con agua y comienza a funcionar.
- Espere aproximadamente 24 horas después de la instalación para recibir el primer lote de hielo.
- Descarte el hielo creado durante las primeras 12 horas de operación para verificar que el sistema no tenga impurezas.

Instrucciones de Funcionamiento

- Cerciórese de que el depósito del hielo esté en su lugar y que la manecilla de la máquina esté dirigida hacia abajo.
- Después de que el compartimiento del congelador alcanza entre -18° a -17° C (0° a 2° F), la máquina de fabricar hielo se llena con agua y comienza a funcionar. Usted comenzará a obtener hielo aproximadamente cada 3 horas.
- Detenga la producción de hielo levantando la manecilla de la máquina hasta que se escuche un chasquido. 
- La máquina de hacer hielo seguirá desactivado hasta que el brazo se empuja hacia abajo.

IMPORTANTE: La repisa para helados no debe ser instalado si el brazo de la máquina de hielo está.

REPISAS

REPISA FIJA DEL CONGELADOR

Para quitar e instalar las repisas montadas en presillas:

- Quite la repisa de los sujetadores de montaje de la pared y jálela hasta que se salga de los orificios de montaje del lado izquierdo. 
- Para instalarla, invierta el procedimiento anterior.

Para quitar e instalar repisas montadas en rieles:

- Para quitarlas, saque a presión el lado derecho de la repisa del riel del gabinete y sepárela de las presillas de montaje de la pared. 
- Para instalarlas, vuelva a colocar la repisa en las presillas de montaje de la pared. Asegúrese de que la parte posterior de la repisa esté al ras con la parte posterior del gabinete e introduzca a presión la repisa en el riel del gabinete.

REPISA PARA HELADOS

La Repisa Para Helados ofrece un espacio para los artículos que tienen que congelarse o enfriarse con rapidez. 

- Para quitarla, levante la repisa para helados de los rieles del recipiente de hielo y jálela horizontalmente hacia afuera.
- Para quitar el recipiente, quite la repisa para helados, levante el brazo de la máquina de hielos para desactivarla.

IMPORTANTE: La repisa para helados no debe ser instalado si el brazo de la máquina de hielo está.

⚠ AVERTISSEMENT

Para evitar posibles lesiones, incluso la muerte, no coloque artículos de vidrio en el compartimiento repisa para helados. Los objetos de vidrio puede quebrarse o explotar si se exponen a frío extremo.

CAJONES

CANASTA DE ALAMBRE

Para quitar e instalar la canasta:

- Para quitar la canasta, saque la canasta hasta que 

tope. Incline el frente de la canasta y sáquela en forma recta.

- Para instalarla, inserte la canasta en los rieles del recubrimiento del refrigerador y empújelo en su lugar.

RECIPIENTE DE ALMACENAJE DE HIELO

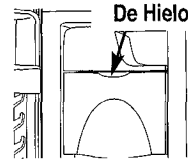
El Recipiente de Hielo se encuentra localizado debajo del surtidor automático de hielo. 

Para quitar e instalar el recipiente de hielo:

- Para quitar el recipiente, quite la sección repisa para helados. Levante el brazo de la máquina de hielo para desactivarla.
- Levante el recipiente y jale hacia afuera completamente. Levante la parte delantera del recipiente y sáquelo.
- Para instalarlo, deslice el recipiente en los rieles debajo de la máquina automática de hielos hasta que se traben en su lugar. Baje el brazo de la máquina de hielos para activarla y coloque de nuevo la sección repisa para helados.

IMPORTANTE: El

recipiente de hielo debe estar asegurado en su lugar para que la máquina surta hielos apropiadamente. Si la puerta del congelador no cierra, el recipiente no está en el lugar correcto. Gire le impulsor como se muestra para alinear correctamente el recipiente de hielo con la parte posterior de la unidad. 

ALMACENAMIENTO EN LA PUERTA

CONTENEDORES DE LA PUERTA

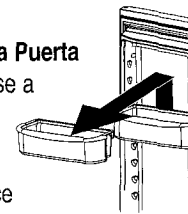
Los Contenedores de la Puerta se ajustan para adaptarse a sus necesidades de almacenamiento. 

- Para retirarlos, deslice el contenedor hacia arriba y tire de el derecho hacia afuera.
- Para reinstalarlo, invierta el procedimiento anterior.

CARACTERÍSTICAS DEL SURTIDOR

FOCO DEL SURTIDOR

La luz se activa en el área del surtidor a toda potencia cuando se surte hielo o agua.

ALMOHADILLA DE SURTIDO

La almohadilla de surtido se encuentra localizada en la pared posterior del área de surtido. Cuando se oprime la almohadilla de surtido, la modalidad de hielo que haya elegido en el panel de control será la que surta.

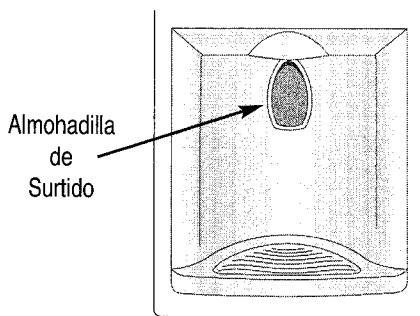

BANDEJA DESMONTABLE

La bandeja desmontable del fondo del área de surtido está diseñada para recolectar pequeños derrames y puede sacarse con facilidad para limpiarla y vaciarla.

IMPORTANTE: La bandeja desmontable no tiene drenaje. El agua corriendo continuamente hará que la bandeja se rebose.

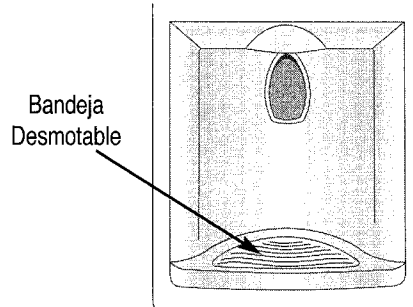

FUNCIONAMIENTO DEL SURTIDOR DE AGUA

⚠ PRECAUCIÓN

Para evitar lesiones personales o daños materiales, observe las instrucciones siguientes:

- **NO** coloque los dedos, las manos ni ningún objeto extraño en el orificio del surtidor.
- **NO** use objetos afilados para quebrar el hielo.
- **NO** surta el hielo directamente en los vasos delgados de vidrio, porcelana ni cristal delicado.

NOTA:

- Durante el uso inicial del surtidor de agua, habrá un retraso de 1 a 2 minutos en el surtido del agua para permitir que se llene el tanque de agua interno. Deseche las primeras 10 a 14 raciones de agua después de conectar el refrigerador inicialmente al suministro doméstico de agua y de los períodos extendidos sin usar.

Para usar la almohadilla de surtido:

- Elija la selección de agua en el panel de control del surtidor.
- Oprima con firmeza, un recipiente de boca ancha contra la almohadilla de surtido.
- Retire la presión de la almohadilla de surtido para que el flujo de agua se detenga. Una pequeña cantidad de agua podría continuar saliendo, y quedar atrapada en la bandeja de surtido. Los derrames grandes deben secarse.

CARACTERÍSTICAS DEL SURTIDOR, CONT.

CARACTERÍSTICAS DEL CONTROL CON CINCO BOTONES

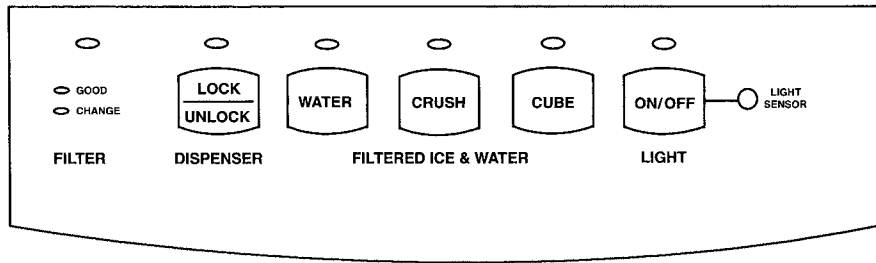

OPERACIÓN DEL DISPENSADOR



Operación del dispensador a dispensar:

- Modo selecto del **CUBED** (cubo), del **CRUSHED** (agolpamiento), o del **WATER** (agua) empujando el botón en panel de control del dispensador. Una luz de indicador verde sobre el botón muestra la selección de modo.
- Presione el envase contra la pista del dispensador. **El modo de la selección no puede ser cambiado mientras que el dispensador del hielo está en la operación.**

NOTA: Si el dispensador del agua es continuamente activo por más de 5 minutos, un automático bloquea hacia fuera el sensor cerrará potencia al área del dispensador. Para las instrucciones en cómo abrir su dispensador, vea la sección titulada **Traba del Surtidor** abajo.

TRABA DEL SURTIDOR

Esta característica impide que se surta hielo o agua.



Para trabar y destrabar el surtidor:

- Para trabar el surtidor, oprima y mantenga oprimido el botón **LOCK/UNLOCK** (trabar/destrabar) durante 3 segundos. Un foco verde indicador ubicado encima del botón confirma que el surtidor se encuentra trabado.
- Para destrabar el surtidor, mantenga oprimido el botón **LOCK/UNLOCK** (trabar/destrabar) durante 3 segundos. El foco verde indicador ubicado encima del botón se apagará.

FOCO INDICADOR DEL ESTADO DEL FILTRO



El foco indicador del estado del filtro sirve como recordatorio para reemplazar el filtro de agua. El foco verde indica que el filtro se encuentra en buenas condiciones. Un foco rojo indica que el filtro debe cambiarse. Una vez que el foco rojo se encienda, permanecerá iluminado hasta que la función se reajuste.

Para reajustar el indicador:

- Oprima y mantenga simultáneamente oprimidos los botones **LOCK/UNLOCK** (trabar/destrabar) y **WATER** (agua) durante 4 segundos. El foco verde indicador del estado del filtro destellará 3 veces cuando la función se reajuste correctamente.

FOCO AUTOMÁTICO

La función del foco automático ofrece la habilidad de activar el foco del surtidor a media potencia cuando el **LIGHT SENSOR** (sensor de luz) detecta que los niveles de luz de la habitación están bajos.

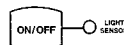

Para activar y desactivar el foco automático:

- Para activarlo, oprima el botón **ON/OFF** (apagar/encender) ubicado en el tablero de control. Un foco verde indicador ubicado encima del botón muestra que el sensor está activado.
- Para desactivarlo, oprima el botón **ON/OFF** (apagar/encender). El foco verde indicador se apagará.

NOTA: El foco del surtidor funcionará tanto si se selecciona o no se selecciona el foco automático.

MODALIDAD SABBATH

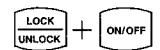

Esta modalidad tiene la finalidad de desactivar la energía eléctrica de las luces LED y del surtidor, a la vez que permite dejar funcionales los controles.

Para activar la modalidad Sabbath:

- Oprima y mantenga oprimidos los botones **LOCK/UNLOCK** (trabar/destrabar) y **ON/OFF** (apagar/encender) simultáneamente durante 3 a 4 segundos. **Después de 3 a 4 segundos, se apagarán las luces LED y las del surtidor. La luz del surtidor no se activará mientras surte cuando está en esta modalidad.**

Para desactivar la modalidad Sabbath:

- Oprima y mantenga oprimidos los botones **LOCK/UNLOCK** (trabar/destrabar) y **ON/OFF** (apagar/encender) simultáneamente durante 3 a 4 segundos. Después de 3 a 4 segundos, se activarán las luces LED y las del surtidor.

NOTA: En caso de que se interrumpa la energía eléctrica mientras se encuentre activa la modalidad Sabbath, el control permanecerá en esta modalidad cuando se restablezca la energía eléctrica.

CARACTERÍSTICAS ELECTRÓNICO DEL CONTROL

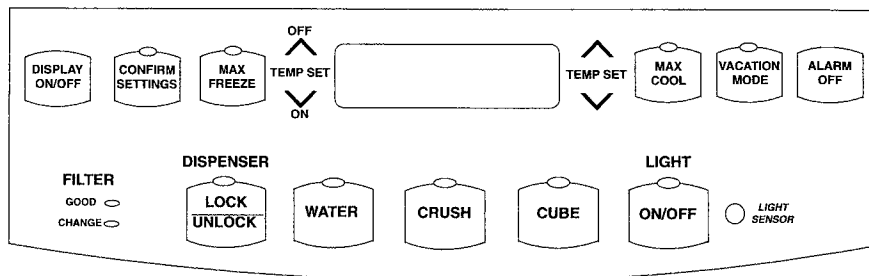

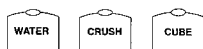

OPERACIÓN DEL DISPENSADOR



Para dispensar el agua:

- Seleccione el botón del **WATER**. 
- Presione el envase contra la pista del dispensador.

Para dispensar el hielo:

- Seleccione el botón de **CUBE** para hielo de bloque. 
- Seleccione el botón de **CRUSH** para machacado hielo. 
- Presione el envase contra la pista del dispensador.

NOTA: Si el dispensador del agua es continuamente activo por más de 2 minutos, un automático bloquea hacia fuera el sensor cerrará potencia al área del dispensador. Para las instrucciones en cómo abrir su dispensador, vea la sección titulada **Traba del Surtidor** abajo.

TRABA DEL SURTIDOR



Esta característica impide que se surta hielo o agua.

Para trabar y destrabar el surtidor:

- Para trabar el surtidor, oprima y mantenga oprimido el botón **LOCK/UNLOCK** durante 3 segundos. Un foco verde indicador ubicado encima del botón confirma que el surtidor se encuentra trabado.
- Para destrabar el surtidor, mantenga oprimido el botón **LOCK/UNLOCK** durante 3 segundos. El foco verde indicador ubicado encima del botón se apagará.

FUNCIÓN LIGERA DEL DISPENSADOR

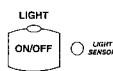

La función ligera ofrece a ofertas dos configuraciones: DE y AUTOMÓVIL.

APAGADO el fijar dará vuelta apagado a la luz de la cavidad del dispensador. La configuración del AUTOMÓVIL permite que el SENSOR mida los niveles ligeros circundantes y ajuste la potencia de la luz de la cavidad por consiguiente. Cuando el sensor coloca los niveles de la luz corta (tiempo de la noche, cocina oscurecida), la luz de la cavidad responderá en la potencia 50%. Cuando el sensor coloca los altos niveles ligeros (cocina encendida, luz del sol directa), la luz de la cavidad no activará.

NOTA: El foco del surtidor funcionará tanto si se selecciona o no se selecciona el foco automático.

Para activarlo:

- Oprima el botón **ON/OFF** ubicado en el tablero de control. La luz de indicador verde sobre el botón continuará.

Para dar vuelta a la luz apagado:

- Oprima el botón **ON/OFF** ubicado en el tablero de control. La luz de indicador verde sobre el botón saldrá.

FOCO INDICADOR DEL ESTADO DEL FILTRO



El foco indicador del estado del filtro sirve como recordatorio para reemplazar el filtro de agua. El foco verde indica que el filtro se encuentra en buenas condiciones. Un foco rojo indica que el filtro debe cambiarse. Una vez que el foco rojo se encienda, permanecerá iluminado hasta que la función se reajuste.

Para reajustar el indicador:

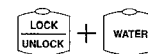

- Oprima y mantenga simultáneamente oprimidos los botones **LOCK/UNLOCK** y **WATER** durante 4 segundos. El foco verde indicador del estado del filtro destellará 3 veces cuando la función se reajuste correctamente.

CONFIGURACIÓN DE LA TEMPERATURA



Estos claves bajarán o levantarán la temperatura del compartimiento del congelador o del alimento fresco.

NOTA: Vea la sección **Cómo Ajustar los Controles de la Temperatura** (pagina 67) para que haya instrucciones en cómo fijar temperaturas del compartimiento del alimento.

CARACTERÍSTICAS DEL SURTIDOR, CONT.

CARACTERÍSTICAS ELECTRÓNICO DEL CONTROL, CONT.

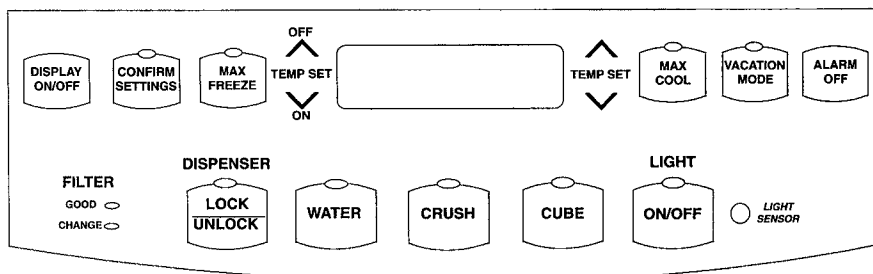

MAX COOL (MÁXIMO FRÍO)



Esta función causa la temperatura del alimento fresco a la gota a la temperatura mínima del refrigerador que fija disponible. Sigue habiendo esta configuración en efecto por aproximadamente 10 horas.

Para activar y para desactivar Max Cool:

- Para activar, presione el botón **MAX COOL**. La luz verde sobre el botón indicará estatus activo.
- Para desactivar, presione el botón **MAX COOL**. La luz verde sobre el botón saldrá.

NOTA: La configuración de la temperatura no se puede cambiar si es máximo se refresca o la configuración máxima de la helada es activa.

MAX FREEZE (MÁXIMO HELADO)



Esta función causa la temperatura del congelador a la gota a la temperatura mínima del congelador que fija disponible. Sigue habiendo esta configuración en efecto por aproximadamente 24 horas.

Para activar y para desactivar Max Freeze:

- Para activar, presione el botón **MAX FREEZE** button. La luz verde sobre el botón indicará estatus activo.
- Para desactivar, presione el botón **MAX FREEZE**. La luz verde sobre el botón saldrá.

NOTA: La configuración de la temperatura no se puede cambiar si es máximo se refresca o la configuración máxima de la helada es activa.

DISPLAY ON/OFF (VISUALIZACIÓN ACTIVO/INACTIVO)



El interruptor controla la potencia de la visualización.

Para activar y para desactivar la visualización:

- Para activar, presione el botón **DISPLAY ON/OFF**. La visualización se encenderá para arriba.
- Para desactivar, presione el botón **DISPLAY ON/OFF**. La visualización irá débil.

VACATION MODE (MODO DE LA VACACIONES)



Este modo, si está activado, hará el refrigerador no descongelar como a menudo. Esto conserva energía.

Para activar y para desactivar modo de las vacaciones:

- Para activar, presione el botón **VACATION MODE**. La luz verde sobre el botón indicará estatus activo.
- Para desactivar, presione el botón **VACATION MODE**, o abra cualquier puerta del refrigerador.

ALARM OFF (DESACTIVE EL ALARMAR)



Este clave se utiliza para dar vuelta al indicador amonestador de alta temperatura, el alarmer audio, tan bien como el alarmer audio de la "puerta abierta" apagado. Esto también desactivará los alarmer que suenan actualmente.

Para dar vuelta al alarmer apagado:

- Presione el botón **ALARM OFF**.

CARACTERÍSTICAS ELECTRÓNICO DEL CONTROL, CONT.

MODALIDAD SABBATH

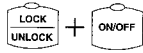

Esta modalidad tiene la finalidad de desactivar la energía eléctrica de las luces LED y del surtidor, a la vez que permite dejar funcionales los controles.

Para activar y para desactivar Modalidad Sabbath:

- > Oprima y mantenga oprimidos los botones **LOCK/UNLOCK** y **ON/OFF** simultáneamente durante 3 a 4 segundos. Después de 3 a 4 segundos, se apagarán las luces LED y las del surtidor. **La luz del surtidor no se activará mientras surte cuando está en esta modalidad.**
- > Oprima y mantenga oprimidos los botones **LOCK/UNLOCK** y **ON/OFF** simultáneamente durante 3 a 4 segundos. Después de 3 segundos, las luces de la visualización y del dispensador activarán.



NOTA: En caso de que se interrumpa la energía eléctrica mientras se encuentre activa la modalidad Sabbath, el control permanecerá en esta modalidad cuando se restablezca la energía eléctrica.

AUTO VISUALIZACIÓN

Los controles de visualización auto que la iluminación de la visualización de LED basó en las lecturas ligeras recibieron del "SENSOR". Si el "SENSOR" indica niveles de la luz corta, la visualización será más débil que si visualiza durante periodos bien iluminados.

Para fijar el nivel de la potencia de la visualización:



- > Oprimidos los botones **ON/OFF** y congelador  ara 3 segundos. La actividad actual mostrará en la visualización mostrando el "AL O" para encendido, el "AL A" para el automóvil.
- > Utilice el botón del refrigerador  para seleccionar opciones de una visualización.
- > Elija la opción presionando el botón **CONFIRM SETTINGS**.

NOTA: The pone letras al "AL" mostrará siempre en la visualización de la temperatura del congelador mientras que en este modo.

SELECCIÓN DE LA MEDIDA DE LA TEMPERATURA

° F
° C

Este modo está disponible para cambiar la visualización de la temperatura entre Fahrenheit y centígrado.

Para cambiar la lectura actual de la temperatura:



- > Presione los botones **DISPLAY ON/OFF** y  simultáneamente durante 3 segundos.

BLOQUEO OCULTADO PARA SUPERIOR EL TELCLADO NUMÉRICO

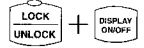

El propósito de esta característica es evitar el tratar de forzar con el conjunto superior de controles del dispensador. Esto incluye las funciones siguientes: Display On/Off (Visualización Activo/Inactivo), Max Freeze (Máximo Helado), Max Cool (Máximo Frío), Vacation Mode (Modo de la vacaciones), y Configuración de la temperatura.



Para activar y para desactivar Bloqueo ocultado:

- > Para activar, los botones **LOCK/UNLOCK** y **DISPLAY OFF** simultáneamente durante 3 segundos.
- > Para desactivar, los botones **LOCK/UNLOCK** y **DISPLAY OFF** buttons simultáneamente durante 3 segundos.

FUNCIÓN ACTIVO/ INACTIVO

La característica da vuelta apagado a refrescarse a las secciones del alimento fresco y del congelador mientras que permite que las luces y la visualización electrónica permanezcan encendido. Las funciones del dispensador no estarán disponibles mientras que en este modo.

Para activar y para desactivar refrigerador:

- > Para desactivar, resione el botón  hasta que la lectura se coloca más allá de la temperatura máxima permitida del congelador. A este punto, la visualización leerá OFF. Elija la opción presionando el botón **CONFIRM SETTINGS**.
- > Para activar, presione el botón del congelador . Elija la opción presionando el botón **CONFIRM SETTINGS**.

NOTA: Después de la reactivación, la visualización mostrará la temperatura que fija previamente en uso. Vea la sección, "Cómo ajustar los controles de la temperatura" (pagina 67), para que haya instrucciones en cómo fijar temperaturas del compartimiento del alimento.

⚠ ADVERTENCIA

Para evitar el choque eléctrico que puede causar daños corporales o muerte severos, **NO** realice el mantenimiento o el servicio en el refrigerador a menos que se desenchufe la unidad.

CONSEJOS Y CUIDADO

LIMPIEZA DE SU REFRIGERADOR

⚠️ ADVERTENCIA

Para evitar choque eléctrico que puede causar una lesión personal grave o mortal, desconecte la energía eléctrica hacia el refrigerador antes de la limpieza. Después de la limpieza, enchufe nuevamente el refrigerador.

⚠️ PRECAUCIÓN

A fin de evitar una lesión personal o daños materiales, observe lo siguiente:

- Lea y siga las instrucciones del fabricante para todos los productos de limpieza.
- **NO** coloque los compartimientos, bandejas o accesorios en el lavavajillas. Los accesorios se pueden agrietar o deformar.

PIEZA	NO USE	USE
Puertas Texturadas y Exterior Interior del Gabinete	<ul style="list-style-type: none"> ➤ Limpiadores abrasivos o ásperos ➤ Amoniaco ➤ Blanqueador de cloro ➤ Detergentes o solventes concentrados ➤ Esponjas de restregar de metal o plástico texturado 	<ul style="list-style-type: none"> ➤ Use 4 cucharadas de bicarbonato disuelto en 1 cuarto de galón (1 litro) de agua tibia con jabón. ➤ Enjuague las superficies con agua tibia limpia y seque inmediatamente para evitar las manchas.
Puertas de Acero Inoxidable y Exterior* IMPORTANTE: <i>La garantía de este producto no cubre daño al acabado de acero inoxidable causado por uso incorrecto de productos de limpieza o de productos no recomendados.</i>	<ul style="list-style-type: none"> ➤ Limpiadores abrasivos o ásperos ➤ Amoniaco ➤ Blanqueador de cloro ➤ Solventes o detergentes concentrados ➤ Esponjas de restregar de metal o plástico texturado ➤ Productos a base de vinagre ➤ Limpiadores a base de limón 	<ul style="list-style-type: none"> ➤ Use agua tibia con jabón y un paño suave limpio o una esponja. ➤ Enjuague las superficies con agua tibia limpia y seque inmediatamente para evitar las manchas.
Juntas de las Puertas	<ul style="list-style-type: none"> ➤ Limpiadores abrasivos o ásperos ➤ Esponjas de restregar de metal o plástico texturado 	
Bobina del Condensador <i>Retire la rejilla inferior para tener acceso</i>		<ul style="list-style-type: none"> ➤ Use la boquilla de una manguera de aspiradora.
Rejilla de la Salida del Ventilador del Condensador <i>Vea la parte trasera del refrigerador</i>		<ul style="list-style-type: none"> ➤ Use la boquilla de una manguera de aspiradora con escobilla.
Accesorios <i>Bandejas, compartimientos, cajones, etc.</i>	<ul style="list-style-type: none"> ➤ Un lavavajillas 	<ul style="list-style-type: none"> ➤ Siga las instrucciones de desmontaje e instalación indicadas en la sección correspondiente a cada accesorio. ➤ Espere hasta que los artículos se ajusten a la temperatura ambiente. ➤ Diluya detergente suave y use un paño limpio y suave o una esponja para limpiarlos. ➤ Use una escobilla con cerdas de plástico para limpiar las hendiduras. ➤ Enjuague las superficies con agua tibia limpia. ➤ Seque inmediatamente los artículos de vidrio y los transparentes para evitar las manchas.

78 * En el interior del refrigerador se ha incluido un limpiador de acero inoxidable para su uso. Para comprar limpiador adicional, por favor póngase en contacto con Sears usando la información indicada en la contranortada de su manual.

ELIMINACIÓN DE LOS OLORES DEL REFRIGERADOR

1. Retire todos los alimentos.
2. Desenchufe el refrigerador.
3. Limpie los siguientes artículos - prestando especial atención a las hendiduras - usando las instrucciones apropiadas indicadas en la sección **Limpieza de su refrigerador**:
 - Paredes, piso y techo del interior del gabinete.
 - Cajones, bandejas y juntas.
4. Lave y seque todas las botellas, envases y frascos. Descarte los alimentos añejos o deteriorados.
5. Envuelva o guarde los alimentos que causan olores en envases herméticos para evitar que los olores vuelvan a ocurrir.
6. Enchufe el refrigerador y vuelva a colocar los alimentos en sus lugares.
7. Después de 24 horas, verifique si se han eliminado los olores.

Si el olor aún persiste...

1. Retire los cajones y colóquelos en la bandeja superior del refrigerador.
2. Llene el compartimiento del refrigerador y del congelador - incluyendo las puertas - con hojas de periódicos arrugadas negras y blancas.
3. Coloque briquetas de carbón dispersas en los periódicos arrugados en el compartimiento del refrigerador y del congelador.
4. Cierre las puertas y deje reposar durante 24-48 horas.
5. Repita desde el paso 5 al 7 indicados anteriormente.

Si el olor aún persiste, póngase en contacto con el Centro de Servicio Sears. El número de teléfono se encuentra en la contra portada del manual.

SUGERENCIAS PARA AHORRO DE ENERGÍA

- Evite colocar demasiados artículos en las bandejas del refrigerador. Esto reduce la eficacia de la circulación del aire alrededor de los alimentos y el refrigerador realizará ciclos de funcionamiento más frecuentes.
- Evite colocar demasiados alimentos tibios en el refrigerador de una sola vez. Esto sobrecarga los compartimientos y disminuye la velocidad de enfriamiento.

- No use papel de aluminio, papel encerado o toallas de papel para forrar las bandejas. Esto disminuye el flujo de aire y el refrigerador funcionará menos eficientemente.
- Un congelador lleno hasta $\frac{2}{3}$ de su capacidad funcionará más eficientemente.
- Ubique el refrigerador en la parte más fresca de la habitación. Evite las áreas que reciben luz directa del sol o cerca de tuberías o rejillas de calefacción u otros electrodomésticos que producen calor. Si esto no es posible aisle el exterior usando una sección de los armarios o una capa adicional de aislamiento.
- Consulte la sección sobre controles de la temperatura en la Guía de Uso y Cuidado para obtener los ajustes de control recomendados.
- Limpie las juntas de la puerta cada tres meses de acuerdo con las instrucciones de limpieza indicadas en la Guía de Uso y Cuidado. Esto asegurará que la puerta cierre herméticamente y que el refrigerador funcione con mayor eficiencia.
- Organice los artículos en el refrigerador de modo que se reduzca el tiempo que la puerta está abierta.
- Asegúrese de que las puertas queden bien cerradas nivelando el refrigerador como se indica en la Guía de Uso y Cuidado.
- Limpie las bobinas del condensador cada 3 meses como se indica en la Guía de Uso y Cuidado. Esto contribuirá al ahorro de energía y al rendimiento del enfriamiento.

QUITAR Y REEMPLAZAR LOS FOCOS

⚠ ADVERTENCIA

Para evitar descargas eléctricas que pudieran causar lesiones personales graves o la muerte, desconecte la energía del refrigerador antes de cambiar los focos. Después de hacerlo, conecte la energía.

⚠ PRECAUCIÓN

Para evitar lesiones personales o daños materiales, observe lo siguiente:

- Deje que se enfríe el foco.
- Use guantes cuando cambie el foco.

SECCIÓN SUPERIOR DEL REFRIGERADOR

1. Localice los sujetadores en cada lado de la pantalla del foco. Inserte los dedos y oprima en cada lado de la pantalla, jálela y quítela.
2. Quite los focos.
3. Reemplácelo con uno para electrodomésticos que no sea mayor de 40 vatios.
4. Reemplace la cubierta del foco insertando las cuatro lengüetas de la pantalla del foco en los orificios en el recubrimiento directamente enfrente del ensamble del foco.

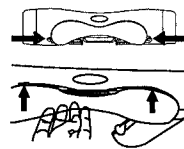

SECCIÓN INFERIOR DEL REFRIGERADOR Y SECCIÓN DEL CONGELADOR EN LOS MODELOS SIN SURTIDOR

1. Oprima las lengüetas inferiores (A) de la cubierta del foco y jálela en forma recta.
2. Quite el foco.
3. Reemplace el foco con uno para electrodomésticos que **no sea mayor de 40 vatios**.
4. Inserte las lengüetas superiores (B) de la cubierta del foco en el recubrimiento del refrigerador e introduzca a presión la porción inferior sobre el ensamble del foco.

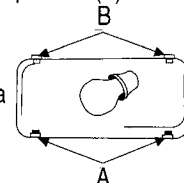

SECCIÓN DEL CONGELADOR DE LOS MODELOS CON SURTIDOR

1. Quite el recipiente del hielo levantando la parte delantera y jalándolo hacia afuera.
2. Quite la cubierta del foco oprimiendo las lengüetas superiores (A) y jalando la cubierta hacia afuera del recubrimiento.
3. Quite el foco. Reemplácelo con uno para electrodomésticos que **no sea mayor de 40 vatios**.
4. Inserte la lengüeta inferior (B) de la cubierta del foco en el recubrimiento e introdúzcala a presión sobre el ensamble del foco.
5. Coloque de nuevo el recipiente del hielo deslizándolo hasta que se traben en su lugar.

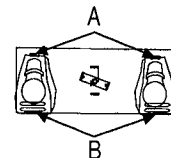

SURTIDOR DE AGUA Y HIELOS

1. Localice el foco adentro del borde superior del bastidor del surtidor. Desenrosque para quitarlo.
2. Reemplace el foco con uno de 7 vatios, 120 voltios.



SONIDOS NORMALES DE FUNCIONAMIENTO

Los refrigeradores modernos usan aislamiento de espuma y ahorran más energía que los refrigeradores antiguos. Sin embargo, el aislamiento de espuma no es amortiguador de sonidos tan eficaz como el de los modelos antiguos. Como resultado, escuchará ciertos sonidos que pueden parecerle extraños. Con el tiempo usted se familiarizará con ellos. Por favor consulte esta información antes de solicitar servicio.

TEMA	CAUSA PROBABLE	SOLUCIÓN
Golpeteo	➤ El control (A) del congelador hace un sonido de golpeteo cuando arranca o detiene el compresor.	➤ Funcionamiento normal
	➤ El cronómetro de descongelación o el control del amortiguador eléctrico (en algunos modelos) (B) suena como un reloj eléctrico y ocasionalmente hace un clic o golpeteo.	➤ Funcionamiento normal
Aire corriente o circulando	➤ El ventilador del congelador (C) y el ventilador del condensador (D) hacen este sonido cuando funcionan.	➤ Funcionamiento normal
Gorgoreo o sonidos de ebullición	➤ El refrigerante del evaporado (E) y del intercambiador de calor (F) hace este ruido cuando fluye.	➤ Funcionamiento normal
Topes	➤ Cubos de hielo (en algunos modelos) cayendo en el recipiente de los hielos (G).	➤ Funcionamiento normal
	➤ Dispenser ice chute (H) closing.	➤ Funcionamiento normal
Sonidos de vibración	➤ El compresor (I) hace un sonido pulsante cuando funciona.	➤ Funcionamiento normal
	➤ El refrigerador no está nivelado.	➤ Vea las Instalación del Refrigerador para encontrar los detalles acerca de cómo nivelar la unidad.
Zumbante	➤ La conexión de la válvula de agua de la máquina de hielos (J) (en algunos modelos) cuando la máquina de hielos se llena con agua.	➤ Funcionamiento normal
Murmullo	➤ La máquina de hielo (K) está en la posición 'on' sin la conexión de agua.	➤ Se detiene el sonido si se levanta el brazo de la máquina de hielos a la posición 'off' de apagado. Vea la sección Máquina Automática de Hacer Hielo en el manual del propietario para obtener más detalles.
	➤ La sonda del hielo (L) produce un murmullo conforme la sonda se agita al surtir los hielos.	➤ Funcionamiento normal
	➤ El compresor (I) puede producir un murmullo agudo cuando está funcionando.	➤ Funcionamiento normal
	➤ La válvula del selenoide (M) cuando opera el tiro de hielo de la puerta.	➤ Funcionamiento normal

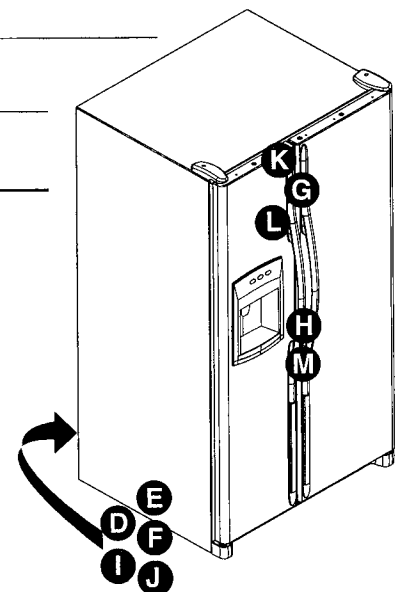
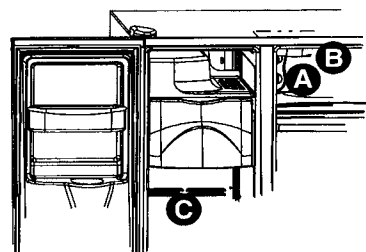

LOCALIZACIÓN Y SOLUCIÓN DE AVERÍAS

FUNCIONAMIENTO

TEMA	CAUSA PROBABLE	SOLUCIÓN	
El control del congelador y los focos están encendidos, pero los compresores no están funcionando.	El refrigerador está en la modalidad de descongelación.	Funcionamiento normal espere 40 minutos para ver si el refrigerador vuelve a arrancar.	
La temperatura del sistema de embutidos y frutas y verduras no está lo suficientemente fría	Los ajustes del control están colocados muy bajos.	Vea la sección del sistema de embutidos y frutas y verduras para ajustar los controles.	
	Los controles del congelador están colocados muy bajos.	Vea la sección de los controles en el capítulo llamado <i>Instalación del Refrigerador</i> para saber cómo ajustar los controles.	
	El cajón no está bien colocado.	Vea la sección del <i>Cajón Controlado del Clima</i> en el capítulo llamado <i>Características del Refrigerador</i> para verificar la colocación del cajón.	
El refrigerador no funciona	El refrigerador no está conectado.	Conecte la unidad.	
	El control del congelador no está activado.	Vea la sección de los controles en el capítulo llamado <i>Instalación del Refrigerador</i> para saber cómo ajustar los controles.	
	Un fusible está fundido, o el cortacircuito necesita reajustarse.	Reemplace el fusible fundido. Revise el cortacircuito y reajústelo si es necesario.	
	Ha sucedido una falla de energía.	Llame a la compañía local de energía para informar acerca de la falla.	
El refrigerador continúa sin funcionar	La unidad está fallando.	Desconecte el refrigerador y transfiera los alimentos a otra unidad. Si no tiene una disponible, coloque hielo seco en la sección del congelador para conservar los alimentos. La garantía no cubre la pérdida de alimentos. Comuníquese con el departamento de servicio para obtener ayuda.	
La temperatura está demasiado fría	Los serpentines del condensador están sucios.	Vea la guía de limpieza en el capítulo llamado <i>Consejos y Cuidado</i> para saber cómo se limpian los serpentines del condensador.	
	Los controles del refrigerador o del congelador están ajustados muy altos.	Vea la sección de los controles en el capítulo llamado <i>Instalación del Refrigerador</i> para saber cómo ajustar los controles.	
La temperatura de los alimentos no parece estar lo suficientemente fría	La puerta no cierra correctamente.	El refrigerador no está bien nivelado. Vea el capítulo llamado <i>Instalación del Refrigerador</i> para obtener detalles de cómo nivelar la unidad. Revise los empaques para verificar que sellen bien. Vea la guía de limpieza en el capítulo llamado <i>Consejos y Cuidado</i> para saber cómo limpiar los empaques. Revise si existen obstrucciones internas que estén haciendo que la puerta no cierre bien (por ejemplo, cajones mal cerrados, recipientes de hielo demasiado grandes o recipientes mal almacenados de alimentos, etc.)	
	Los controles necesitan ajustarse.	Vea la sección de los controles en el capítulo llamado <i>Instalación del Refrigerador</i> para saber cómo ajustar los controles.	
	Los serpentines del condensador están sucios.	Vea la guía de limpieza en el capítulo llamado <i>Consejos y Cuidado</i> para saber cómo limpiar los serpentines del condensador.	
	La rejilla posterior del aire está obstruida.	Revise la colocación de los artículos alimenticios en el refrigerador para asegurarse que la rejilla no esté obstruida. La rejilla posterior de aire se encuentra ubicada detrás de los cajones de frutas y verduras.	
	La puerta se ha abierto muy frecuentemente, o se ha abierto por periodos de tiempo prolongados.	Reduzca el tiempo que tiene la puerta abierta. Organice los artículos de alimento de manera eficiente para asegurarse que la puerta esté abierta el menor tiempo posible. Permita que el medio interior se ajuste por el periodo de tiempo que se abre la puerta.	
	Se ha añadido alimentos recientemente.	Deje que pase suficiente tiempo para que los alimentos que recientemente se añadieron al refrigerador o al congelador se enfrién.	
	El refrigerador tiene mal olor	El compartimiento está sucio o tiene alimentos que causan mal olor. El filtro de aire (en algunos modelos) necesita cambiarse.	Vea las instrucciones para eliminar los malos olores en el capítulo llamado <i>Consejos y Cuidado</i> . Cambie el filtro de aire.
	Se forman gotas de agua afuera del refrigerador	Revise los empaques para ver si sellan bien.	Vea la guía de limpieza en el capítulo llamado <i>Consejos y Cuidado</i> para saber cómo limpiar los empaques.
Los niveles de humedad están altos.		Es normal durante épocas de mucha humedad	
Los controles requieren ajuste.		Vea la sección de los controles en el capítulo llamado <i>Instalación del Refrigerador</i> para saber cómo ajustar los controles.	
Se forman gotas de agua adentro del refrigerador	Los niveles de humedad están muy altos o la puerta se ha abierto muy frecuentemente.	Vea la sección de los controles en el capítulo llamado <i>Instalación del Refrigerador</i> para saber cómo ajustar los controles.	
	Revise los empaques para ver si sellan bien.	Reduzca el tiempo que la puerta permanece abierta. Organice los artículos de alimento eficientemente para asegurarse que la puerta esté abierta el menor tiempo posible. Vea la guía de limpieza en el capítulo llamado <i>Consejos y Cuidado</i> para saber cómo limpiar los empaques.	
	Funcionamiento normal	Vea la sección de ruidos en el capítulo llamado <i>Diagnóstico de Averías</i> .	
Los cajones del sistema de embutidos y frutas y verduras no cierran con libertad	El contenido de los cajones, o la manera en que están acomodados los artículos en el compartimiento podrían obstruir el cajón.	Vea la sección del <i>Cajón Controlado del Clima</i> en la sección del cajón de frutas y verduras (crisper) en el capítulo llamado <i>Características del Refrigerador</i> para verificar la colocación del cajón.	
	El cajón no está en la posición correcta.		
	El refrigerador no está nivelado.	Vea el capítulo llamado <i>Instalación del Refrigerador</i> para encontrar los detalles sobre cómo nivelar la unidad.	
	Los canales del cajón están sucios o necesitan tratamiento.	Aplique una capa delgada de jalea de petróleo en los canales de los cajones.	

LOCALIZACIÓN Y SOLUCIÓN DE AVERÍAS, CONT.

FUNCIONAMIENTO, CONT.

TEMA	CAUSA PROBABLE	SOLUCIÓN
El refrigerador funciona con demasiada frecuencia	Las puertas se han abierto muy frecuentemente o por períodos de tiempo prolongados.	Reduzca el tiempo que la puerta permanece abierta. Organice los alimentos más eficientemente para garantizar que la puerta esté abierta el menor tiempo posible.
	La humedad o el calor en el área de alrededor está muy altos.	Funcionamiento normal.
	Se han añadido recientemente alimentos.	Permita que pase tiempo para que los alimentos recién añadidos alcancen la temperatura del refrigerador o del congelador.
	La unidad está expuesta al calor mediante el ambiente o por electrodomésticos que están cercanos.	Evalúe el ambiente de la unidad. La unidad podría necesitar cambiarse de lugar para que funcione mejor.
	Los serpentines del condensador están sucios.	Vea la guía de limpieza en el capítulo llamado Consejos y Cuidado para saber cómo limpiar los serpentines del condensador.
	Los controles tienen que ajustarse.	Vea la sección de los controles en el capítulo llamado Instalación del Refrigerador para saber cómo ajustar los controles.
	La puerta no cierra bien.	El refrigerador no está bien nivelado. Vea el capítulo Instalación del Refrigerador para saber los detalles sobre cómo nivelar bien la unidad. Revise si hay obstrucciones internas que estén causando que la puerta no cierre bien (por ejemplo, cajones mal cerrados, recipientes de hielo demasiado grandes o recipientes de alimentos mal guardados, etc.). Revise los empaques para comprobar que sellan bien. Vea la guía de limpieza en el capítulo llamado Consejos y Cuidado para saber cómo limpiar los empaques.

HIELO Y AGUA

El agua parece turbia	Aire o burbujas de aire en el agua.	Esto es normal cuando se usa por primera vez el surtidor, y desaparecerá con el uso.
Hay partículas en el agua o en los hielos	Polvo de carbón del cartucho del filtro de agua.	El agua que fluye inicialmente a través del cartucho podría contener el polvo inocuo de carbón que libera el cartucho. Las partículas son seguras para consumo y desaparecerán después de unos cuantos usos.
	Concentración de minerales en el agua formarán partículas cuando el agua se congela y se derrite.	Las partículas no son dañinas y ocurren naturalmente en los suministros de agua.
No hay focos indicadores encendidos en el control del surtidor (en algunos modelos)	La puerta del congelador no está cerrada.	Verifique que la puerta del congelador esté cerrada. La energía se interrumpe del control cuando la puerta del congelador se abre.
	La puerta del congelador no está cerrada.	Conecte la unidad.
	Está fundido un fusible, o el cortacircuito necesita reajustarse.	Reemplace los fusibles fundidos. Revise si el cortacircuito está botado.
	Ha ocurrido una falla de energía.	Llame a la compañía local de energía para informar acerca de la falla.
No sale ni agua ni hielo del surtidor cuando se oprimen las almohadillas (en algunos modelos)	La puerta del congelador no está cerrada.	Verifique que la puerta del congelador esté cerrada. La energía se interrumpe en el control cuando la puerta del congelador se abre.
	Se está llenando el tanque de agua.	En el uso inicial, hay un retraso aproximado de 45 segundos para surtirlos mientras se llena el tanque de agua interno.
	La máquina de hielos o la unidad con equipo para hacer hielos se ha instalado recientemente o se ha usado recientemente una gran cantidad de hielos.	Espere 24 horas para que comience la producción de hielo o para que la máquina de hielos vuelva a surtirse después de usarlos todos.
	El filtro de agua está obstruido o necesita cambiarse.	Cambie el filtro de agua.
La máquina de hielo no está produciendo suficientes hielos o éstos están deformes (en algunos modelos)	Se instaló recientemente la máquina de hielos o se usó recientemente una gran cantidad de hielos.	Espere 24 horas para que comience la producción de hielo y para que la máquina vuelva a surtirse después de vaciarla.
	La presión del agua está muy baja.	La presión baja del agua puede causar que la válvula gotee. La presión del agua debe estar entre 20 a 100 libras por pulgada cuadrada para que funcione correctamente. Una presión mínima de 35 libras por pulgada cuadrada se recomienda para las unidades con filtros de agua.
	El filtro del agua está obstruido o necesita cambiarse.	Cambie el filtro del agua.
La máquina de hielos no está produciendo hielo (en algunos modelos)	El brazo de la máquina no está en la posición correcta.	Confirme que el brazo de la máquina de hielos esté hacia abajo. Vea la sección Características del Congelador en su manual del propietario para obtener los detalles.
	El suministro de agua doméstica no está llegando a la válvula del agua.	Revise el procedimiento de la conexión de agua en las Instalación del Refrigerador .
	La tubería de cobre o plástico está torcida.	Cierre el suministro de agua y deshaga las torceduras. Si no puede hacerlo, reemplace la tubería.
	La presión del agua es muy baja.	La presión del agua debe estar entre 20 a 100 libras por pulgada cuadrada para que funcione correctamente. Se recomienda una presión mínima de 35 libras por pulgada cuadrada para las unidades con filtros de agua.
	Revise la temperatura del congelador.	Vea la sección de los controles en el manual del propietario para obtener ayuda acerca de cómo ajustar los controles. El congelador debe estar entre 0° a 2°F (-18 a -17°C) para producir hielo.
	El recipiente del hielo no está instalado correctamente.	Vea la sección del recipiente de hielo para encontrar la instalación y la alineación adecuadas.
	Se instaló la válvula de agua incorrecta.	Revise el procedimiento de la conexión de agua en Instalación del Refrigerador . Las válvulas autopercutoras o de sillín de 3/16" causan una presión baja de agua y podrían obstruir la línea con el tiempo. Fabricantes no es responsable por los daños materiales debidos a la instalación incorrecta de la conexión de agua.

HIELO Y AGUA, CONT.

La luz de indicador del filtro del agua es roja (algunos modelos).	El filtro del agua necesita ser substituido.	Si el filtro no está disponible, substituya por el filtro de puente. Vea la sección de las Características del Dispensador para las direcciones.
	El indicador del filtro necesita ser reajustado.	Vea la sección de las Características del Dispensador para las direcciones.
La unidad está goteando	Se usó tubería de plástico para completar la conexión de agua.	Fabricantes recomienda usar tubería de cobre para la instalación. La de plástico es menos duradera y puede causar goteras. Fabricantes no es responsable por los daños materiales por la instalación incorrecta de la conexión de agua.
	Se instaló la válvula de agua incorrecta.	Revise el procedimiento de la conexión de agua en las Instalación del Refrigerador . Las válvulas autopercutoras o de sillín de 3/16" causan una presión baja de agua y podrían obstruir la línea con el tiempo. Fabricantes no es responsable por los daños materiales debidos a la instalación incorrecta de la conexión de agua.
Se forma hielo en la tubería de entrada a la máquina de hielo	La presión del agua está baja.	La presión del agua debe estar entre 20 a 100 libras por pulgada cuadrada para que funcione correctamente. Se recomienda una presión mínima de 35 libras por pulgada cuadrada para las unidades con filtros de agua.
	La temperatura del congelador está muy alta.	Vea la sección de los controles en el capítulo llamado Instalación del Refrigerador para saber cómo ajustar los controles. Se recomienda que el congelador esté entre 0 a 2° F (-18 a -17° C).
El flujo de agua está más lento de lo normal	La presión del agua está muy baja.	La presión del agua debe estar entre 20 a 100 libras por pulgada cuadrada para que funcione correctamente. Se recomienda una presión mínima de 35 libras por pulgada cuadrada para las unidades con filtros de agua.
	Se instaló la válvula incorrecta.	Revise el procedimiento de la conexión de agua en las Instalación del Refrigerador . Las válvulas autopercutoras o de sillín de 3/16" causan una presión baja de agua y podrían obstruir la línea con el tiempo. Fabricantes no es responsable por los daños materiales debidos a la instalación incorrecta de la conexión de agua.
	La tubería de cobre o de plástico tiene torceduras.	Cierre el suministro del agua y deshaga las torceduras. Si no puede hacerlo, reemplace la tubería.
	El filtro de agua está obstruido o necesita cambiarse.	Cambie el filtro de agua.
El agua del surtidor no está muy fría	Se instaló recientemente el refrigerador.	Deje que pasen aproximadamente 12 horas para que el agua en el tanque de almacenamiento se enfríe.
	El suministro del agua en el tanque de almacenamiento se acabó.	
	El agua se quedó en las tuberías de agua afuera del tanque de almacenamiento y se ha calentado a temperatura ambiente.	Deseche el primer vaso de agua y vuélvalo a llenar.

NOTAS

NOTAS

Get it fixed, at your home or ours!

Your Home

For repair – **in your home** – of **all** major brand appliances, lawn and garden equipment, or heating and cooling systems, **no matter who made it, no matter who sold it!**

For the replacement parts, accessories and owner's manuals that you need to do-it-yourself.

For Sears professional installation of home appliances and items like garage door openers and water heaters.

1-800-4-MY-HOME® (1-800-469-4663)

Call anytime, day or night (U.S.A. and Canada)

www.sears.com www.sears.ca

Our Home

For repair of carry-in items like vacuums, lawn equipment, and electronics, call or go on-line for the location of your nearest

Sears Parts & Repair Center.

1-800-488-1222

Call anytime, day or night (U.S.A. only)

www.sears.com

To purchase a protection agreement (U.S.A.) or maintenance agreement (Canada) on a product serviced by Sears:

1-800-827-6655 (U.S.A.)

1-800-361-6665 (Canada)

Para pedir servicio de reparación a domicilio, y para ordenar piezas:

1-888-SU-HOGARSM

(1-888-784-6427)

Au Canada pour service en français:

1-800-LE-FOYER^{MC}

(1-800-533-6937)

www.sears.ca

SEARS

®Registered Trademark / TM Trademark / SM Service Mark of Sears, Roebuck and Co.

®Marca Registrada / TM Marca de Fábrica / SM Marca de Servicio de Sears, Roebuck and Co.
^{MC} Marque de commerce / ^{MD} Marque déposée de Sears, Roebuck and Co.

© Sears, Roebuck and Co.