

# **KitchenAid\***

**Superba\* Selectra**  
*Solid State Dishwasher*  
*With Whisper Quiet\* System*

**Model 4KUDA22ST**

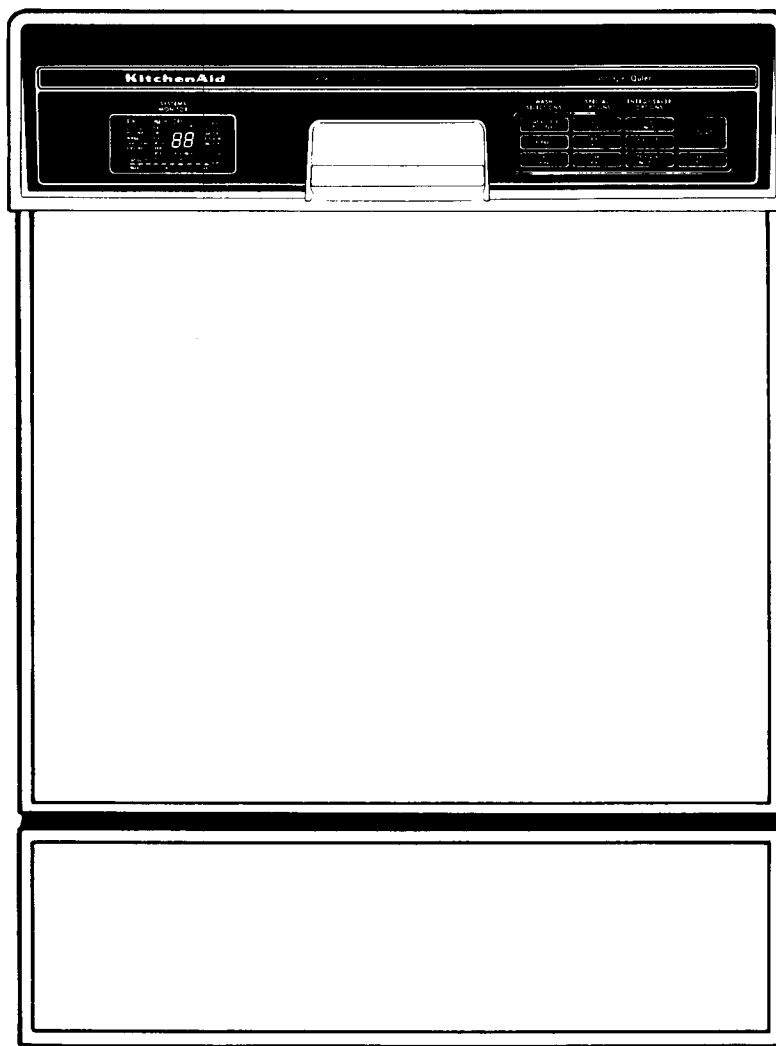

**USE and CARE GUIDE**

# Table of Contents

Important Safety Instructions . . . . .	3
Ownership Registration Card . . . . .	4
Important Facts . . . . .	4
Dishwasher Features . . . . .	5
Operating Your Dishwasher . . . . .	6
Sure-Temp* Water Heating . . . . .	6
Energy Saving Tips. . . . .	7
Programming Your Dishwasher . . . . .	7
Dishwasher Cycles . . . . .	8-10
Energy Saver Options . . . . .	10
Systems Monitor . . . . .	11
Loading Your Dishwasher . . . . .	12-16
Upper Rack. . . . .	13
Flex-O-Dividers* . . . . .	13
Lower Rack . . . . .	14
Silverware Basket . . . . .	15
Small Items Basket. . . . .	15
Filling The Detergent Dispenser . . . . .	16
How Much Detergent To Use . . . . .	17
Caring For Your Dishwasher . . . . .	18
Sure-Scrub* Wash System . . . . .	18-19
Rinse Agents . . . . .	19-20
Seasonal Storage . . . . .	20
Drain Air Gap . . . . .	20
Problem, Cause, Solution Chart . . . . .	21-22
Removing Spots And Film . . . . .	22
Changing Front Panels . . . . .	23-25
Optional Front Panels . . . . .	25
Special Tips On Dishwasher Use . . . . .	26
If You Need Service Or Assistance. . . . .	27
Warranty . . . . .	28

## **It is your responsibility to be sure your dishwasher:**

- Is installed by a qualified installer.
- Has been installed where it is protected from the elements.
- Has been installed on a floor strong enough to support its weight.
- Has been properly connected to electricity, water and drain. \*\*
- Has been properly electrically grounded.\*\*
- Has had all hang tags and temporary labels removed.
- Is not used by children or anyone unable to operate it properly.
- Is properly maintained.

*\*\*See Installation Instructions for complete information.*

# Important Safety Instructions

To reduce the risk of fire, electrical shock, or injury when using your dishwasher, follow basic precautions including the following:

1. Read all instructions before using the dishwasher.
2. This dishwasher must be properly connected to electricity and water.
3. Use the dishwasher only for its intended function.
4. Use only detergents and rinse agents recommended for use in a dishwasher, and keep them out of the reach of children.
5. When loading items to be washed:
  - a. Locate sharp items so that they are not likely to damage the door seal.
  - b. Load sharp knives with the handles up to reduce risk of cut-type injuries.
6. **DO NOT** wash plastic items unless marked "dishwasher safe" or the equivalent. For plastic items not so marked, check the manufacturers' recommendations.
7. **DO NOT** touch the heating element during or immediately after use. Element must cool at least 20 minutes to avoid injury.
8. **DO NOT** operate your dishwasher unless all enclosure panels are properly in place.
9. **DO NOT** abuse, sit on or stand on the door or dish rack of the dishwasher.
10. To reduce the risk of injury, do not allow children to play in or on a dishwasher.
11. If hot water has not been used recently (usually two weeks or longer), hydrogen gases may build up in the water heater and the hot water pipes. **HYDROGEN GAS IS EXPLOSIVE.** To prevent injury or damage, before using your dishwasher, turn on all hot water faucets and allow water to run for several minutes. This will allow gases to escape. Do not smoke or use any open flame near the faucet while it is open.
12. When discarding an old dishwasher, always remove the door to prevent accidental entrapment.
13. Install the dishwasher on a floor that is level and strong enough to support the weight.
14. To prevent electrical shock, disconnect electrical power supply to dishwasher before attempting to service.

**SAVE THESE INSTRUCTIONS**

# Ownership Registration

Before you use your dishwasher, please fill out and mail your ownership registration card packed with the Use and Care Guide. This card will enable us to contact you in the unlikely event of a product safety notification. Return of this card is not necessary to validate your warranty.

Keep a copy of the sales receipt showing the date of purchase and/or date of installation of your dishwasher. **PROOF OF PURCHASE WILL ENSURE YOU OF IN-WARRANTY SERVICE.**

Write down the following information. You will need it if your dishwasher ever requires service.

**Model Number †** \_\_\_\_\_

**Serial Number †** \_\_\_\_\_

**Date Purchased** \_\_\_\_\_

**Date Installed** \_\_\_\_\_

**Dealer's Name** \_\_\_\_\_

**Address** \_\_\_\_\_

**Phone** \_\_\_\_\_

†Model and Serial Numbers are located on a label at the left side of the door opening.

## Important Facts

- KitchenAid dishwashers operate on 115 volts, 60 hertz A.C. house current. They cannot be converted to operate on 220 volts, 50 or 60 hertz house current.
- To protect against possible rupture of fill valve, **BE SURE** water lines leading to the dishwasher as well as water lines in the dishwasher are protected against freezing. Such ruptures are *not* covered by the warranty. See page 20.
- To prevent accidental entrapment, remove the door when removing an old dishwasher from service or discarding it.

# Dishwasher Features

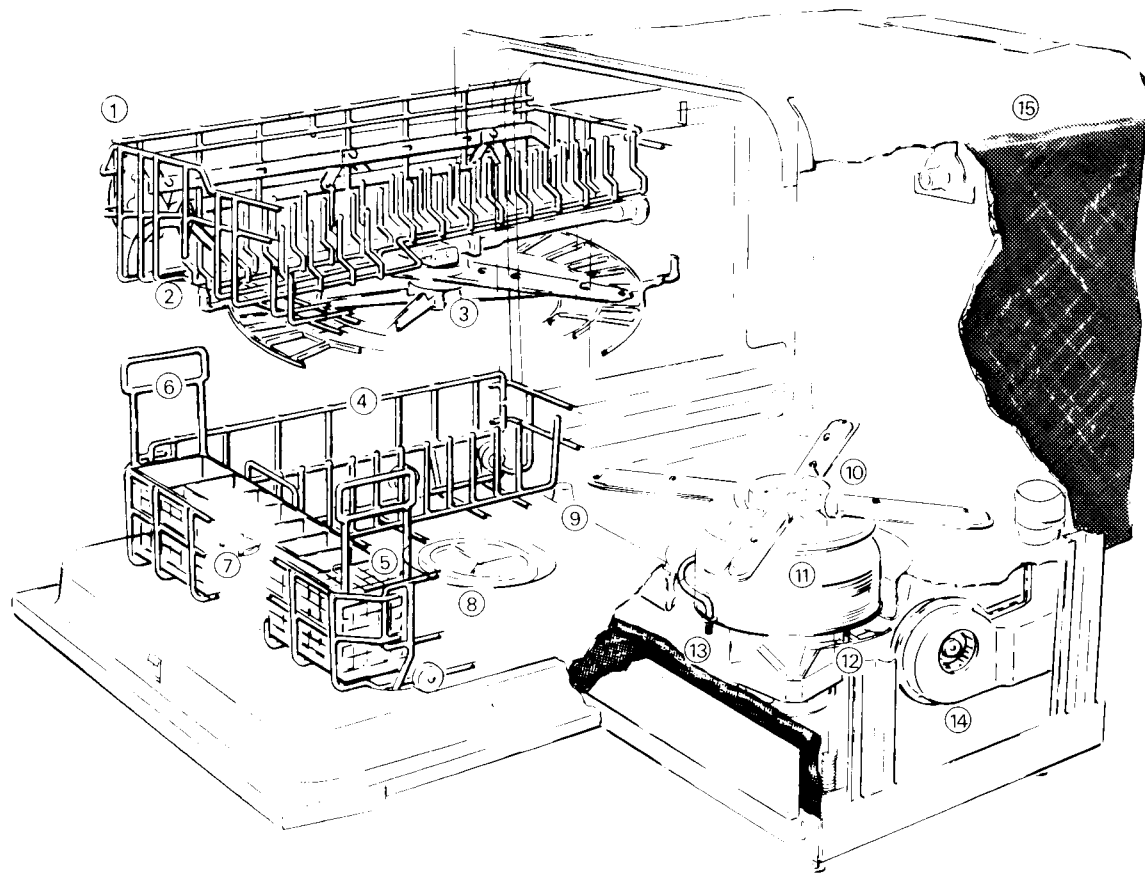

1. 16-Position Adjustable Upper Rack with Durakote\* Nylon
2. Stay-Put Flex-O-Dividers\*
3. Upper Level Power Wash with ChinaGuard\*
4. Lower Rack with Durakote\* Nylon
5. Small Items Basket
6. Cutlery/Silverware Basket
7. Automatic Rinse Agent Dispenser

8. Detergent Dispenser
9. Overflow Protection Float
10. 4-Way Hydro Sweep Wash
11. Self-Cleaning Filter with Jet Spray
12. Removable Coarse Strainer
13. Water-Heating Element
14. Flo-Thru\* Drying Fan/Heater
15. Triple Layer High Density Insulation

# Operating Your Dishwasher

**Step 1** Load dishes into racks according to instructions on pages 12-16.

**Do not operate dishwasher without racks in place. Water leakage and flooding may result.**

**Step 2** Add detergent to detergent dispenser. See page 16-17.

**Step 3** Firmly close the door and latch it by pushing the door handle down.

**Step 4** Touch desired cycle pad. See page 8 for description of cycles. The rest is automatic. The dishwasher will wash and dry dishware according to the cycle selected.



## KitchenAid Whisper Quiet\* System

Your KitchenAid dishwasher is equipped with a unique sound reduction system. The Whisper Quiet\* System is designed to eliminate the common sounds heard while a dishwasher is operating. A triple layer of high density insulation brings you such an unusually quiet operation, you may wonder if your dishwasher is actually on.

# Sure-Temp\* Water Heating

The first wash portion of the cycle selected (excluding Rinse and Hold, Light/China and Quick/Glass cycles) is delayed until the water is heated to approximately 140°F (60°C). This means that you can turn your home water heater down to provide a minimum of 120°F (49°C) incoming water to the dishwasher rather than 140°F (60°C) — saving you approximately 10% of your total household water heating energy.

If the water temperature inside the dishwasher is 120°F (49°C), it will take about 7 minutes to heat the first water fill to 140°F (60°C). Higher water temperatures will shorten the cycle time.

The PREHEATING WATER display will glow while water is being heated in the dishwasher, prior to the wash portion of the selected cycle. If the SANI RINSE option is selected, the PREHEATING WATER display will come on again while water is being heated, just prior to the last rinse of the cycle. No water circulation takes place during these water heating periods. The wash and/or rinse portion of the cycle is delayed until the water reaches the correct temperature.

For best dishwashing results, water should be at least 120°F (49°C) as it enters the dishwasher. To check the temperature, use the faucet closest to your dishwasher.

1. Set the faucet control for the hottest water possible. Run water into a glass set in the sink for at least one minute, allowing it to overflow.
2. Place a candy or meat thermometer in the glass and read it at the maximum setting.
3. If the temperature is too low, raise the setting on your water heater.

# Energy Saving Tips

- Use the HEATED DRY OFF option whenever possible. If you don't need your dishes right away, it pays to air dry them.
- Flash dry dishes. Because of the heat buildup in dishware during the wash cycle, they can be flash dried (a process which causes water to evaporate very quickly). To flash dry your dishware, push CANCEL pad shortly after dry light comes on; when dry light goes out, open the door and pull out the racks. REMEMBER: In hard water areas, flash drying can increase the likelihood of spotting and filming.
- Turn the temperature setting on your home water heater down to provide a minimum of 120°F (49°C) incoming water to the dishwasher.
- Use the Light/China Wash Cycle when possible. This cycle uses less time than any other wash cycle and is the most energy efficient.
- Run the dishwasher only with a full load.
- Do not rinse dishware before loading.
- Use only the cycle and options that you need.
- Run the dishwasher at night during the summer to avoid daytime heat load.

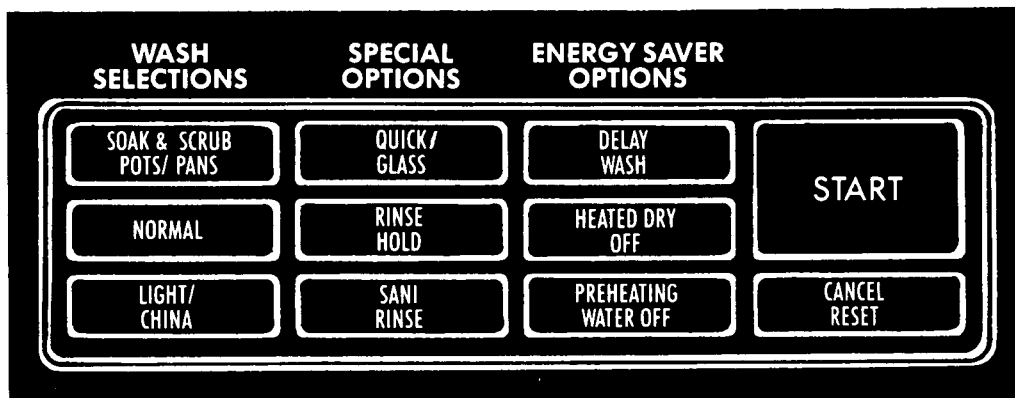

## Programming Your Dishwasher

Start at the left side of the controls and work to the right.

To select a cycle, touch the cycle pad you want. Be sure to touch the centre of each pad when making selections. A tone signal will be heard and the cycle name will appear in the SYSTEMS MONITOR window.

The lights will go out 30 seconds after the last pad is touched, but the selection is still in the dishwasher's memory.

### Adding Dishware During A Cycle

You can add a forgotten item to the dishwasher any time before the detergent is released in the wash portion of the cycle. To stop the cycle, just unlatch the door handle. However, opening the door during a cycle decreases the cleaning power, so try to load all items before starting the cycle.

### To Restart Dishwasher

Close the door and latch the handle. The cycle will start exactly where it stopped.

**RINSED ONLY**  
reminds you that dishware has only been rinsed and not washed, using the Rinse & Hold Cycle.

**SYSTEMS MONITOR**  
tells you the cycle and what phase of a cycle the dishwasher is in at any time.

**ENERGY USE INDICATOR**  
shows the relative amount of energy used for any cycle combination.

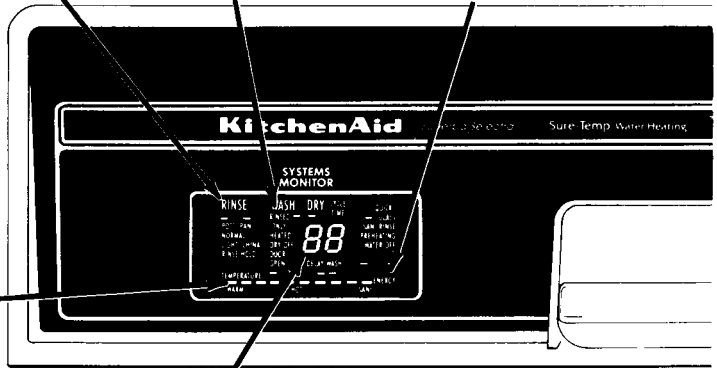

**WATER TEMPERATURE INDICATOR**  
the Water Temperature Indicator will display progress of the water temperature during Preheating Water and Sani Rinse. The temperature display bars will light from left to right (WARM-HOT-SANI) as the water temperature increases.

**CYCLE TIME WINDOW**  
a count-down timer which shows the amount of time left in a cycle, the number of hours you have selected to delay a cycle, and a number of other special signals.

# Dishwasher Cycles

## WASH SELECTION

**Soak & Scrub (Pots/Pans) Cycle** is used to soak, wash and dry hard-to-clean heavily soiled pots, pans and casseroles along with regular tableware. Choose this cycle for your toughest jobs.

This cycle starts with a soak and scrub period, followed by two wash periods with two rinses, and a heated dry period.

CYCLE SEQUENCE	TOTAL CYCLE TIME (minutes)	WATER USED (gallons/litres)
SOAK & SCRUB POTS/PANS Soak & Scrub → Wash → Rinse → Wash → Rinse → Dry → Off	95	10/45.5

**Normal Wash Cycle** is used to wash and dry daily loads with moderate amounts of food soil.

There are two wash periods and two rinses, followed by a heated dry period.

CYCLE SEQUENCE	TOTAL CYCLE TIME (minutes)	WATER USED (gallons/litres)
NORMAL WASH Wash → Rinse → Wash → Rinse → Dry → Off	73	8.1/37.0



**WASH SELECTION**  
choose from Soak & Scrub (Pots/Pans), Normal Wash and Light/China Wash.

**ENERGY SAVER OPTIONS**  
choose from Delay Wash, Heated Dry Off and Preheating Water Off.

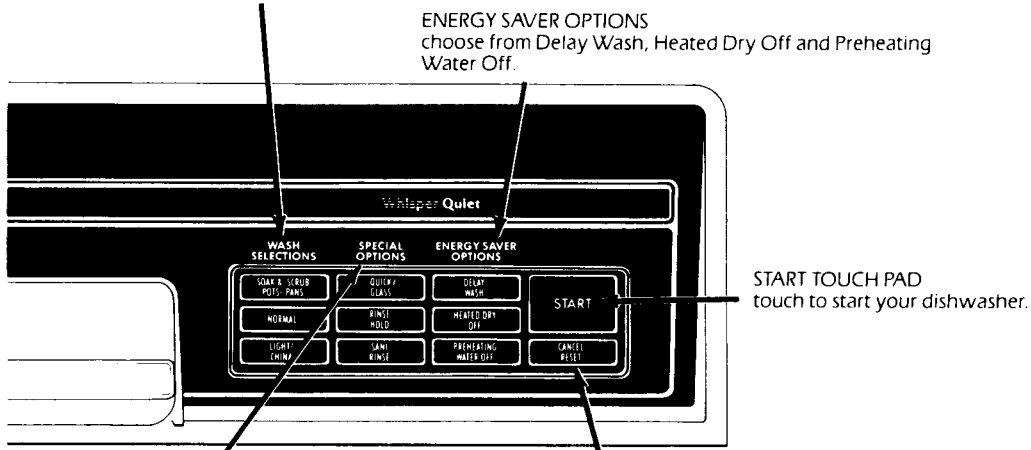

**START TOUCH PAD**  
touch to start your dishwasher.

**SPECIAL OPTIONS**  
choose from Quick / Glass, Rinse & Hold and Sani Rinse.

**CANCEL / RESET TOUCH PAD**  
touch to stop the dishwasher's action any time and reset it for the next cycle.

**Light/China Cycle** is used to wash and dry daily loads with light to normal amounts of food soil. This cycle uses less time than any other wash cycle and is the most energy efficient.

There are two wash periods and two rinses, followed by a heated dry period.

CYCLE SEQUENCE		TOTAL CYCLE TIME (minutes)	WATER USED (gallons/litres)
LIGHT/CHINA	Wash → Rinse → Wash → Rinse → Dry → Off →	44	8.1/37.0

**SPECIAL OPTIONS**

**Quick/Glass Cycle** is used to quickly wash daily loads with light amounts of food soil such as glasses, coffee cups, saucers and dessert dishes.

There is one wash period with before and after rinses and a heated dry period. Water is not heated during this cycle.

**Important:** To save time and energy, touch the HEATED DRY OFF pad. The total cycle time is then reduced by one-half.

CYCLE SEQUENCE		TOTAL CYCLE TIME (minutes)	WATER USED (gallons/litres)
QUICK/GLASS	Rinse → Wash → Rinse → Dry → Off →	30 w/heated dry 14 w/heated dry off	6.2/28.7

**Rinse & Hold Cycle** is used to rinse food soil from partial loads of dishes until a full load is accumulated. No detergent is used. Dishware is kept moist until a complete wash and dry cycle can be run.

This cycle provides one rinse. Following this cycle, the RINSED ONLY LIGHT on the left side of the control panel will glow when the door is unlatched as a reminder that the dishes have only been rinsed, not washed. The SANI RINSE and HEATED DRY OFF options do not function with the RINSE & HOLD CYCLE.

CYCLE SEQUENCE	TOTAL CYCLE TIME (minutes)	WATER USED (gallons/litres)
RINSE & HOLD	6	1.9/8.5

**Sani Rinse** can be used with any Wash Selection (except Quick/Glass) to heat the

final rinse water to approximately 160°F (71°C) to sanitize the dishware.

## Energy Saver Options

**Delay Wash** is used to delay starting a cycle for up to 9 hours, in one hour increments. After making all Wash and Option Selections, press the DELAY WASH pad the appropriate number of times for the number of hours you want to delay a cycle; then touch the START pad.

The DELAY WASH option counts down in reverse. Therefore, you touch once for 9 hour delay, twice for 8 hours, three times for 7 hours, and so on. "H" will flash in the CYCLE TIME WINDOW until you touch START. The number of hours before the cycle begins will always appear in the CYCLE TIME WINDOW. Once the cycle starts, the cycle time will appear in the CYCLE TIME WINDOW.

The dishwasher's memory will remember the last DELAY WASH setting. So if the last setting was for a 6 hour delay, a "6H" will appear in the CYCLE TIME WINDOW and the count-down will begin when the start pad is touched.

### To Cancel Delay Wash

If you change your mind and decide not to delay the start of the cycle, cancel the DELAY WASH by touching the CANCEL pad twice; then touch START. The dishwasher will wash and dry your dishware immediately, according to the program previously selected.

**Preheating Water Off** can be selected with Pots/Pans and Normal cycles. This option eliminates the initial water preheating period which may be desirable if the incoming water temperature is already approximately 140°F (60°C).

**Heated Dry Off** can be used with Pots/Pans, Normal, and Light/China cycles. This option shuts off the heating element as the fan continues to operate, recirculating room temperature air over the dishes.

**Start** is touched after all selections are made. The dishwasher will wash and dry your dishware according to the program you have selected.

**Cancel/Reset** is used to cancel any cycle in progress. When this pad is touched, you will hear the sound of water draining. This is normal. The dishwasher will then automatically turn itself off.

To select a new cycle, touch the appropriate pads and then touch START. If a new program is not selected, the previously programmed WASH SELECTION will remain in the dishwasher's memory and may be reselected by touching the START pad only. All SPECIAL OPTIONS and ENERGY SAVER OPTIONS are cancelled when the CANCEL pad is touched so these must be reselected.

**If your home is equipped with a water softener, make sure the dishwasher is not timed to start during regeneration of the softener.**

# Systems Monitor

Letters, words, and numbers will appear in the Systems Monitor to let you know what's happening inside your dishwasher. The Systems Monitor tells you . . .



## 1. Cycle Name

The Cycle Name appears after a cycle selection pad is touched.

## 2. Cycle Time

The Cycle Time appears and counts down the time remaining in the cycle after the START pad is touched.

## 3. Cycle Phase

The Cycle Phase will appear after the START pad is touched to let you know what portion of the cycle is being performed, i.e., WASH, RINSE and DRY.

## 4. Energy Savers

"HEATED DRY OFF"; "PREHEATING WATER OFF"; and "DELAY WASH" Energy Savers will appear if selected. Otherwise, "HEATED DRY" will be indicated with all Wash Selections. "PREHEATING WATER" will be indicated with Pots/Pans and Normal cycles. "DELAY WASH" can be used with any Wash Selection. This permits the dishwasher to cycle only during desired off peak hours.

## 5. Water Temperature Indicator

The Water Temperature Indicator will display progress of the water temperature during Preheating Water and Sani Rinse. The temperature display bars will light from left to right (WARM-HOT-SANI) as the water temperature increases.

## 6. Energy Use Indicator

The Energy Use Indicator will display the relative amount of energy used for any cycle combination. The display bars will light from left to right to indicate more or less energy depending on the wash selection and options chosen.

Other displays include:



### Cancel

If the CANCEL pad is touched, CA will appear.



### Power Failure

If the power in the house or in the dishwasher has gone off for more than 5 seconds, PF will appear. †



### Door Open

If the door has been left open during a cycle, DOOR OPEN will appear.



### Cycle Delay

If a cycle delay has been selected, the number of hours will appear, for example "9H."

† This includes an open circuit breaker, a blown fuse, or a loss of service from your local utility. The PF will appear after Power has been restored to the dishwasher and the door is latched. To eliminate the PF, close and latch door, then touch CANCEL. Check the detergent dispenser and refill if empty. Reselect your Wash Cycle, Special Options, and Energy Saver Options, and then touch the START pad.

**Important:** If the door is closed but not latched, an "L" will appear.

# Loading Your Dishwasher

Your KitchenAid dishwasher is designed with lots of loading space. Glasses, mugs, saucers and saucepans can be loaded in either the upper or lower rack. For best results, dishware should be loaded so soiled surfaces face the rotating wash arm. To protect delicate crystal and plastic items we recommend top rack loading.

No hand rinsing is necessary before loading your KitchenAid dishwasher. *Just scrape* leftover food, bones, toothpicks and other hard items from the dishware.

Some foods like eggs, rice, pasta, and cooked cereals may be hard to remove if they are left to dry over a period of time. If you do not plan to wash your dishes fairly soon after use, run a RINSE & HOLD CYCLE to keep them moist until you are ready to run the next wash cycle. Never prewash dishes with a hand dishwashing detergent. It will cause sudsing in the dishwasher and result in poor cleaning and/or spotting and filming on the dishware.

## DuraKote\* Nylon Upper and Lower Racks

Your KitchenAid dishwasher is equipped with DuraKote\* Nylon upper and lower racks with Cushion-Tips\* that provide extended life and better protection for your dishes. These racks have an extended three year limited warranty. See your dishwasher warranty on page 28 for details.

## Adjustable Upper Rack

Your KitchenAid dishwasher features a 16-position upper rack which can easily be adjusted whether empty or full.

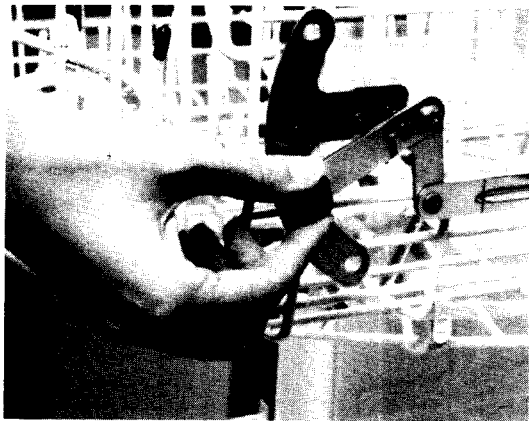

- Pull the upper rack out so the knobs on either side of the rack are easily reached.
- Pull knob on side of rack out from the retainer plate, raise or lower to desired level, and place knob pin into one of the four holes in the retainer.

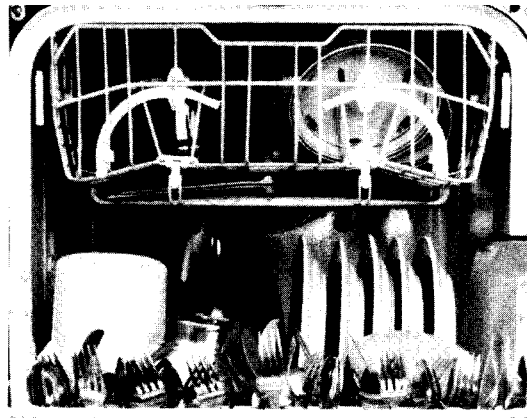

Use the *High Position* when loading platters, trays, large roasting pans and other baking utensils in the lower rack.

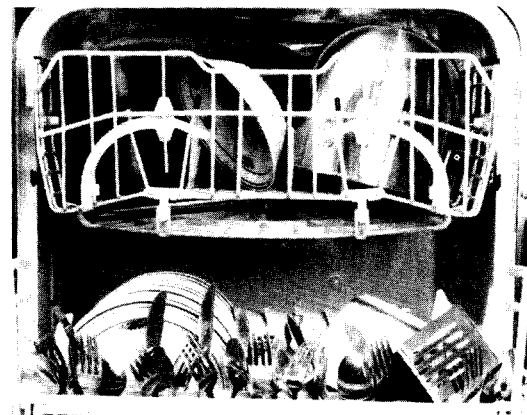

Use the *Low Position* when loading pitchers, deep bowls, and tall stemware in the upper rack.

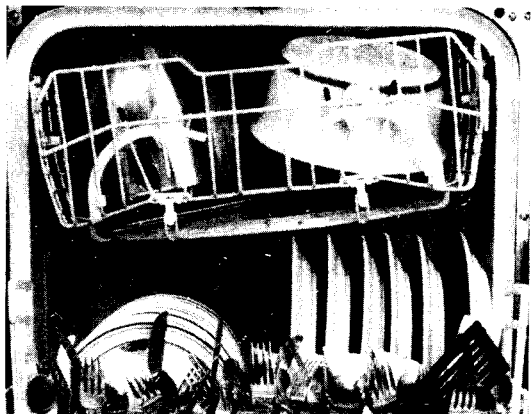

For a *Combination/Tilted Position*, either side of the rack may be raised or lowered independently of the other to accommodate extra large items in both racks.

### Flex-O-Dividers\*

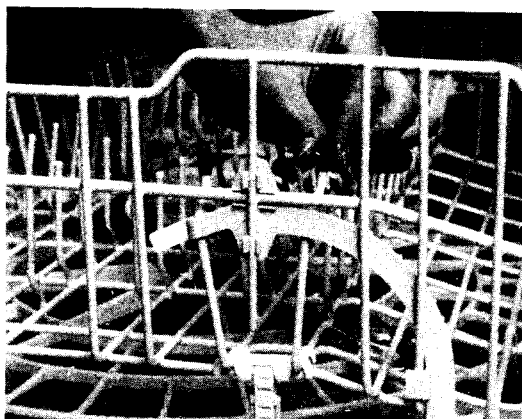

Two adjustable dividers are located on either side of the fixed centre row pins. Each divider works independently of the other and can be changed to fit loading needs. To adjust, place thumb and index fingers on pins and squeeze towards each other: Secure pin into selected notch or fold down flat. The outside row folds towards the outside of the rack, and the inside row folds towards the centre pins.

### Upper Rack Loading Examples

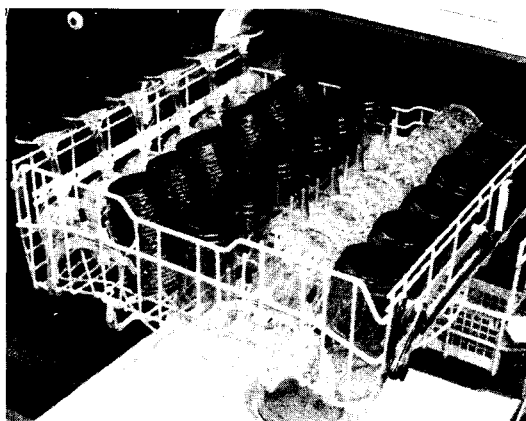

- Lightweight plastics, or glassware and stemware should be locked into place using the outside row of Flex-O-Dividers\*. Additional glasses, cups, bowls, saucers, and pans, may also be loaded in the upper rack between and over pins in a stable manner.

**Be sure items are stable. If load is not stable, damage may occur.**

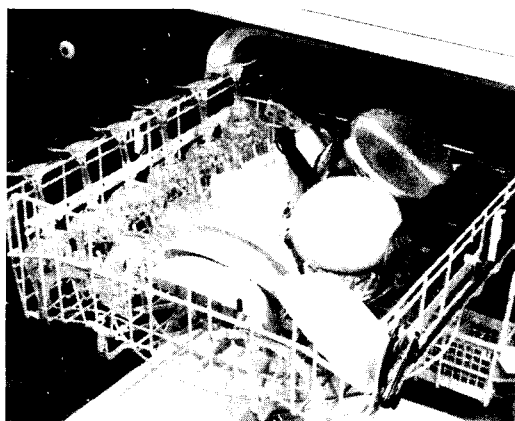

- Load coffee cups and mugs in positions illustrated to ensure proper drainage. Tilt cups and mugs with concave bottom surfaces to aid drainage.

# Loading Your Dishwasher

## Lower Rack Loading Examples

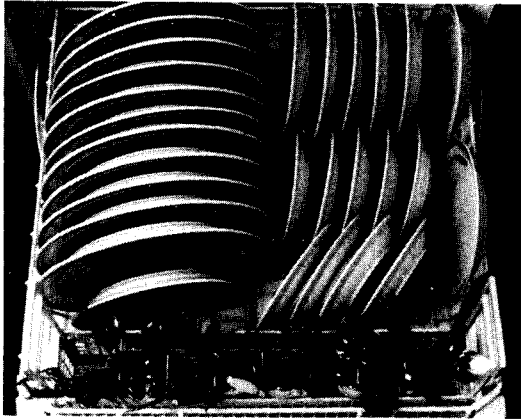

- For maximum capacity and stability of an all-plate load, overlap or "butterfly" small plates on right side, as shown.

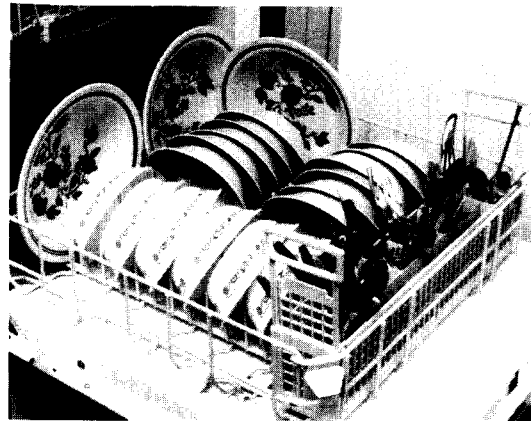

- Cereal/soup bowls may be loaded front to back, side to side and along the edges depending upon the shape of the bowls.

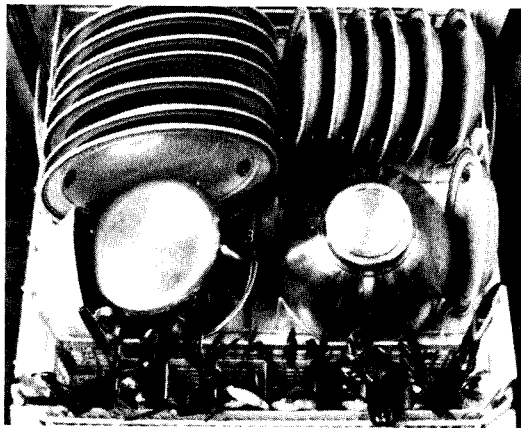

- Plates may be loaded front to back or side to side with pots, pans and large cookware.

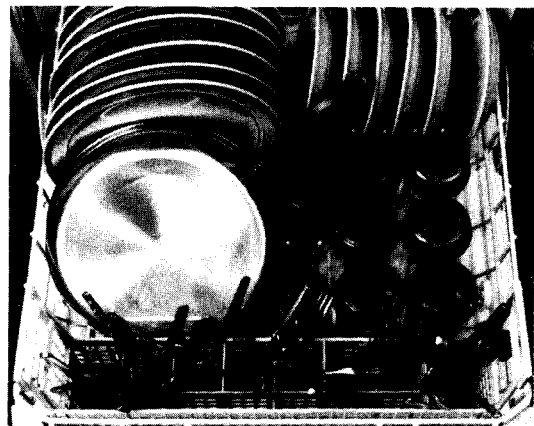

- Glasses may be loaded in the lower rack along with plates, bowls and saucepans.

## Silverware Basket

The silverware/cutlery basket can be removed for loading and unloading.

For best washing results:

- Load slim-handled silverware with handles up to prevent them from protruding through the basket, possibly causing damage to the silverware or dishwasher.

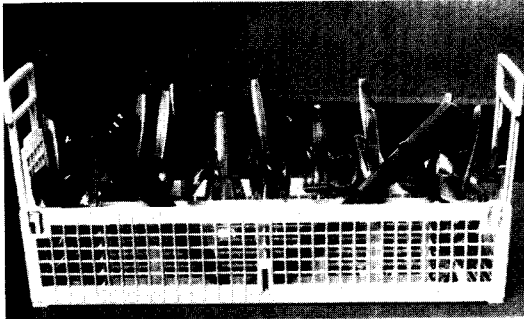

- Load forks and spoons with handles up and down so they do not nest together. Nested items cannot be properly washed.

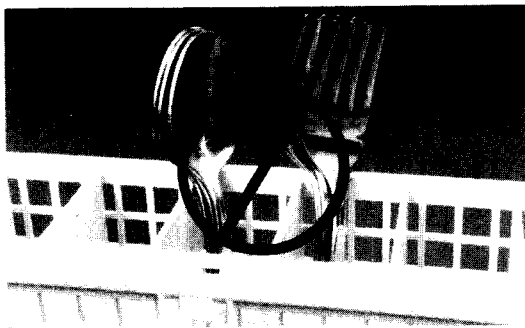

**Sharp utensils should be loaded with handles up to prevent possible injury.**

- The cutlery section in the front of the basket is for long-handled utensils and long knives.

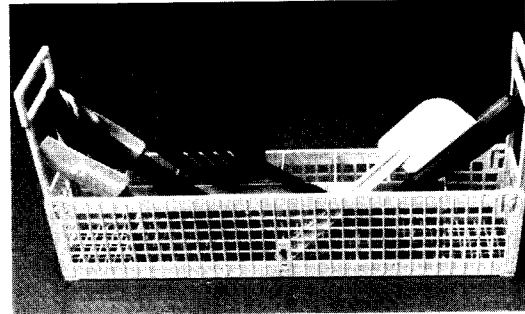

**Silver and stainless steel flatware may be damaged if exposed to foods containing salt, vinegar, milk products or fruit juices for long periods of time. Use the RINSE & HOLD CYCLE if flatware is not washed immediately after use.**

## Small Items Basket

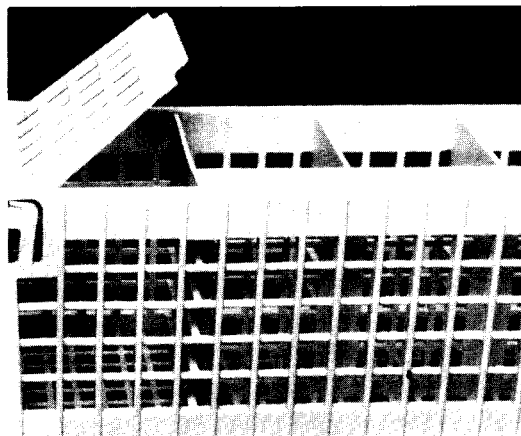

This basket is used for baby bottle nipples, corn holders, measuring spoons, and other small items. It can be placed in either dishwasher rack.

## Silverware Basket (cont'd)

### Plate Lift Out Section

- The plate lift out section provides added versatility for racking. There are two positions available (C and D).

**To Remove:** Push back handle (A) to unhook from locking position and lift up and out.

**To Replace:** While holding handle, position rear of section (B) under back of top cross wire and slip detent (locking device C) into proper retainer (D) or (E).

- The silverware basket can be relocated in the lower rack for additional loading flexibility. By positioning plate lift out section into rack retainer on right side (see plate lift out illustration), the basket can be located along the left side (front to back) of the lower rack.

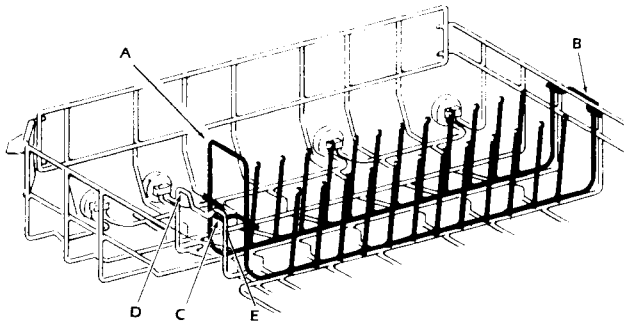
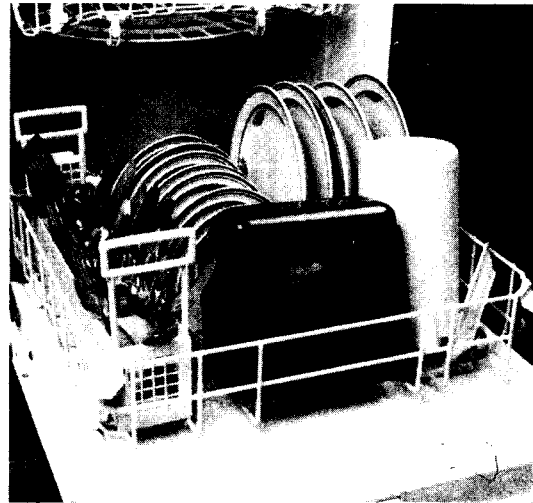
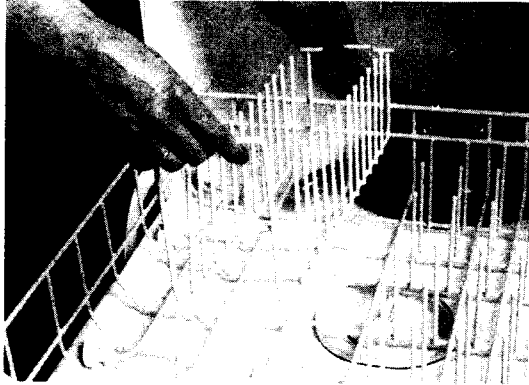

## Filling The Detergent Dispenser

1. **USE ONLY AUTOMATIC DISHWASHER DETERGENTS.** Never use soap, hand dishwashing detergent, laundry detergent or laundry enzyme products. They will produce excessive suds and slow down the wash arm action which could cause flooding.
2. Add detergent to the dispenser immediately before starting. Detergent exposed to moisture over a period of time may become caked and ineffective. An open box of detergent should stay fresh for about one month.
3. Fill the dispenser with the proper amount of detergent, and close the compartment. The indentation is used for the SOAK & SCRUB CYCLE ONLY.



### Single Fill

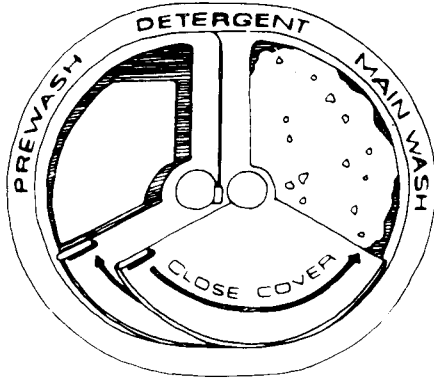

Single Fill is used for the Quick/Glass Cycle and occasionally for the Light/China Wash Cycle when dinnerware is lightly soiled.

### Double Fill

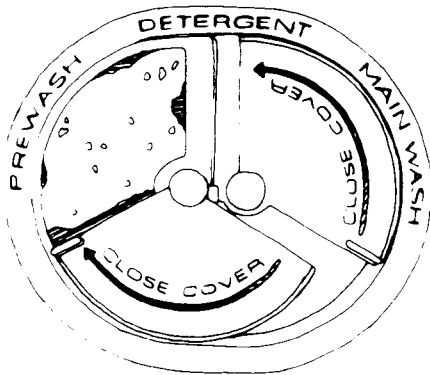

Double Fill is used for the Light/China Cycle and the Normal Wash Cycle when dishes are heavily soiled.

### Triple Fill

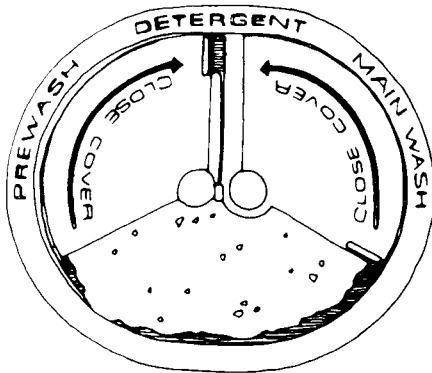

Triple Fill is used for the Soak & Scrub Cycle only.

## How Much Detergent To Use

#### Personal Injury Hazard

**Dishwasher detergents and rinse agents can be harmful if taken internally. Store these products out of children's reach.**

ALWAYS use at least one tablespoon (5 ml) of automatic dishwashing detergent in Main Wash compartment because there are ingredients in detergent to help protect your dinnerware. The amount of detergent needed depends on the amount of food soil on the dishes and the hardness of water. If you have hard water, you will have to use more detergent than if you have soft water. Excessive amounts of detergent combined with soft water may cause etching of glass.

Contact your local water utility or area water softening company to determine whether your water is hard or soft.

Water Hardness	Amount of Detergent
Soft Water 0-4 grains	Fill each dispenser half full (approximately 2 tablespoons (30 ml) per dispenser)
Medium Hard Water 4-8 grains	Fill each dispenser $\frac{3}{4}$ full (approximately 2½ tablespoons (38 ml) per dispenser)
Hard Water 8-12 grains	Fill each dispenser completely (approximately 3 tablespoons (45 ml) per dispenser)

# Sure-Scrub\* Wash System

The Sure-Scrub\* Wash System in your dishwasher provides excellent cleaning results. The wash water is continuously filtered by a triple filtration and soil collector system to prevent food particles from re-depositing on clean dishes. The triple filtration system consists of a removable filter (A), an ultrafine filter (B) and a removable coarse strainer (C).

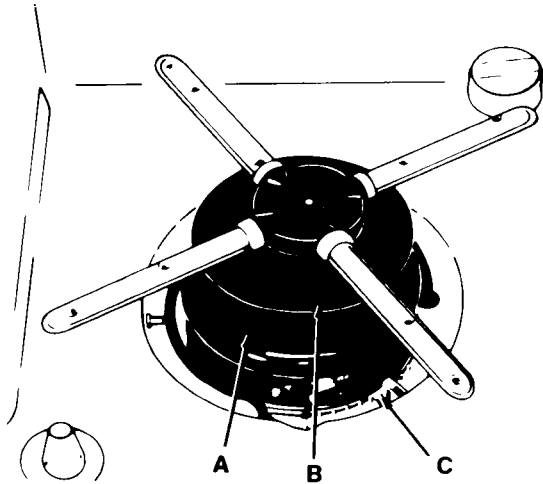

The removable coarse strainer (C) prevents bones, pits and other large objects from entering the pump system. Occasionally check the strainer for items such as these that may have mistakenly gotten into the dishwasher.

The 4-Way Hydro Sweep Wash Arm, the removable filter and the coarse strainer may be removed and cleaned if necessary.

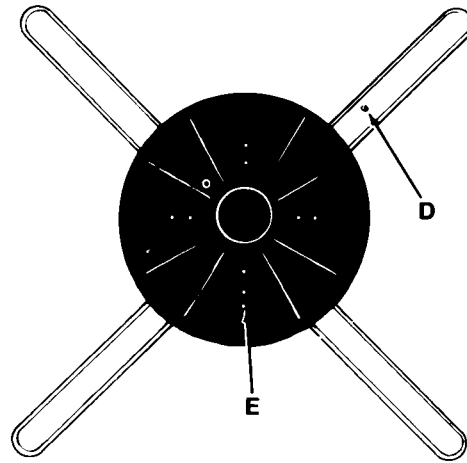

The removable filter continuously filters the wash water, trapping the food particles that have been removed from the dishes on the outside of the filter. These trapped food particles are removed from the filter by the jet spray action of water from the single spray nozzle (D) located under the wash arm. The ultrafine filter is cleaned by the nine water jets (E) beneath the 4-Way Hydro Sweep Wash Arm.

TO REMOVE the filter, first lift the 4-Way Hydro Sweep Wash Arm straight up. Check underside of wash arm to make sure the spray nozzle (D) and the nine water jets (E) are not blocked with food or large objects.

## Caring For Your Dishwasher

### General Cleaning

The porcelain enamel interior of your dishwasher will seldom need cleaning. However, if mineral deposits from hard water accumulate, the interior can be cleaned with a mild scouring powder or the methods indicated in the section "Removing Spots and Film" on page 22.

DO NOT use any type of cleanser that may cause foaming or sudsing. Run the dishwasher through a normal cycle.

The control panel should be wiped clean with a damp cloth only. NEVER use detergents, cleaners or abrasive or powdered cleansers which can mar the finish.

The enamel or wood fronts and sides can be cleaned with a soft cloth and a mild, non-abrasive soap and water solution. NEVER use paper towels for cleaning. Always dry with a soft cloth.

Periodically check the sump area for small items which may have fallen from the racks.

Next, lift the removable filter straight up and out. **TO CLEAN**, scrub filter with a stiff brush under running water. **TO REPLACE**, snap removable filter over the ultrafine filter and then replace the wash arm. When replacing wash arm, be sure that water jets on the wash arm are facing up.

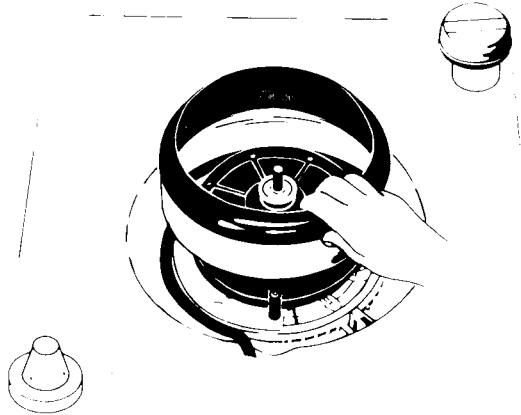

The coarse strainer may be removed if necessary. **TO REMOVE**, lift strainer out by squeezing centre section (F) and remove. **TO REPLACE**, squeeze centre section so clips snap into square notch.

The Overflow Protection Float (G) in the front left corner of the dishwasher tank prevents the dishwasher from overflowing. The float must be in place for the dishwasher to operate.

**Important:** A small amount of water always remains in the bottom of the dishwasher (under the ultrafine filter) to keep the seal moist and prevent it from drying out and cracking.

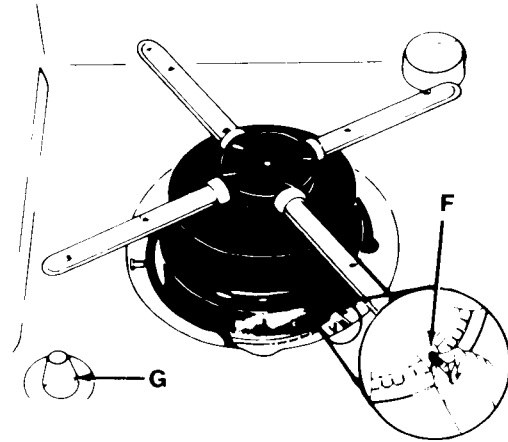

#### **Possible Burn Hazard**

**Heating element will be hot immediately following use. Do not touch. To avoid burns wait at least 20 minutes after a cycle for the heating element to cool down.**

## Rinse Agents

Your dishwasher uses a liquid rinse agent. A rinse agent helps water to sheet off dishware faster than normal, reducing water spots and speeding up the drying process.

To fill the rinse agent dispenser, unscrew the cap located to the left of the detergent dispenser. This reservoir will hold 7 fluid ounces (200 ml) of rinse agent, enough to last

a few months. Be sure to replace the cap after filling the reservoir. A small amount of rinse agent is automatically released during the final rinse. Liquid rinse agents are available in your local supermarket.

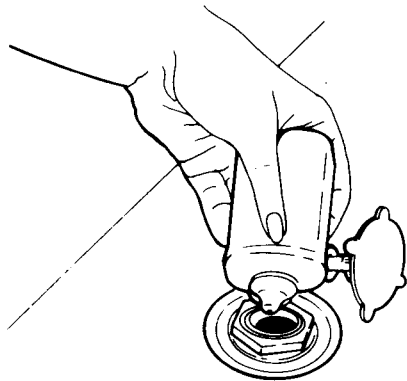

## Seasonal Storage

### The Summer Season:

Two simple steps will safeguard your KitchenAid dishwasher during an idle summer:

1. Turn off the water supply.
2. Turn off electricity to the dishwasher.

### The Winter Season:

**To protect against possible rupture of fill valve, BE SURE water lines leading to, as well as in the dishwasher, are well protected against freezing. RUPTURES OF THIS KIND ARE NOT COVERED BY THE WARRANTY.**

To safeguard your KitchenAid dishwasher when it is exposed to freezing temperatures in a seasonal dwelling, have a local qualified person do the following:

1. Close and latch the door. Touch the cancel pad and drain dishwasher.
2. Turn off electricity to the dishwasher.
3. Shut off water supply. Place pan under fill valve, and disconnect fill valve at both inlet and outlet sides. Drain water into pan.
4. Place a pan under the drain valve outlet, and disconnect the flexible tubing at the drain valve. Drain machine water into pan. Leave fill and drain valve disconnected.

To restore service, reconnect the fill valve and the connection at the drain valve. Turn on the electricity and the water supply. Close door. Select QUICK/GLASS CYCLE, firmly latch door and let the machine complete its cycle. Check connections to make sure they are water tight and do not leak.

## Drain Air Gap

Some local plumbing codes require the addition of a drain air gap between a built-in dishwasher and the home drain system. This device protects your dishwasher against water backing up into it when a drain clogs.

The drain air gap is usually located on top of the sink or countertop near the dishwasher, as shown in illustration. Drain air gap accessory part number 300096 is available from KitchenAid.

*REMEMBER: This external plumbing device is not part of your KitchenAid Dishwasher.*

### To Clean the Drain Air Gap:

Clean the drain air gap periodically to ensure proper drainage of your dishwasher. Follow drain air gap cleaning instructions provided by the manufacturer. With most types, just lift off the chrome cover, unscrew the plastic cap, and then check for any buildup of soil. Clean, if necessary.

### Check the Air Gap Any Time Your Dishwasher Isn't Draining Well

*REMEMBER: The warranty provided with your dishwasher does not cover service costs directly associated with the cleaning or repair of the external drain air gap.*

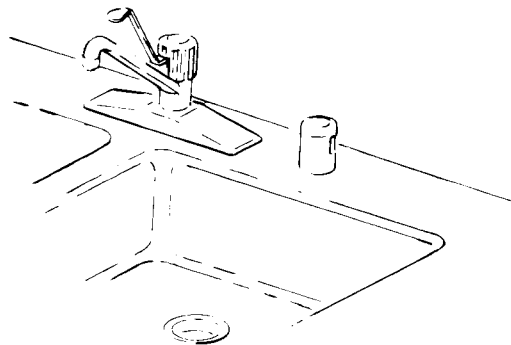

# Problem, Cause, Solution Chart

A convenient checklist for handling minor performance problems. Go over this list before calling for service. If you can't solve your dishwasher's problem, turn to page 27 for service information.

PROBLEM	CAUSE	SOLUTION
Food Soil Left On Dishes	Slowdown of wash arm due to high suds	Use recommended dishwasher detergents only. Never use soap or laundry detergents. Add more dishwasher detergent to increase amount of suds-inhibitors.
	Improper loading	See "Loading Your Dishwasher," pages 12-15.
	Insufficient fill due to low water pressure	Home water pressure should be 20 to 120 psi (138 – 827 kPa) for proper dishwasher fill. A booster pump on the water supply may be necessary if pressure is too low.
	Use of incorrect, too little or ineffective detergent	Use recommended dishwasher detergents only. See "How Much Detergent To Use," page 17. Never use less than one tablespoon (15 ml) per load. Detergent must be fresh to be effective. Always store it in a cool, dry area, preferably in an airtight container.
	Detergent cakes in dispenser	Use fresh detergent only. Do not allow detergent to sit for several hours in a wet dispenser. Have dispenser checked to make sure it is working properly.
	Water temperature is too low	Turn home water heater up so water entering dishwasher is 120°F (49°C) minimum. See recommended procedure "Sure-Temp™ Water Heating," page 6.
Spotting and Filming	Filter cleaning spray nozzle on wash arm is blocked	Remove lower wash arm and turn upside down. Check single stainless steel spray nozzle and nine water jets located on underside of wash arm. See page 18. Check to make sure nozzles are not blocked.
	Hard water or high mineral content in water	Conditioning the final rinse water with a liquid rinse agent helps eliminate spotting and filming. Keep the dispenser full with a rinse agent at all times. May be necessary to install a water softener.
	Water temperature is too low	Turn home water heater up so water entering dishwasher is 120°F (49°C) minimum. See recommended procedure "Sure-Temp™ Water Heating," page 6.
	Use of incorrect detergents	Use recommended dishwasher detergents only.
	Incorrect amount of detergent	See "How Much Detergent To Use," page 17. Heavy soil and/or hard water generally require extra detergent.
	Use of ineffective detergents	Detergent should be fresh. Store in a cool, dry place, preferably in an airtight container. Discard lumpy detergent.
Cycle Takes Extremely Long Time	Insufficient fill caused by low water pressure	Home water pressure should be 20 to 120 psi (138 – 827 kPa) for proper dishwasher fill. A booster pump on the water supply may be necessary if pressure is too low.
	Water temperature is too low	Turn home water heater up so water entering dishwasher is 120°F (49°C) minimum. See recommended procedure "Sure-Temp™ Water Heating," page 6.
Dishes Do Not Dry Completely	Dishes do not drain properly	Dishes must have proper water drainage. Do not overload. Follow instructions for loading in dishwasher Use and Care Guide. Use a liquid rinse agent to speed draining.
	Plastics	Some plastics, due to material, may need to be towel dried.
Silica Film or Etching (Silica Film is a White Iridescent Deposit; Etching is a Cloudy Film)	A water chemical reaction with certain types of glassware. Usually caused by some combination of soft or softened water, alkaline washing solutions, insufficient rinsing, overloading the dishwasher, and heat of drying.	It may not be possible to prevent problem, except by hand washing. To retard this process, use a minimum amount of detergent but not less than one tablespoon (15 ml) per load. Use a liquid rinse agent and underload the dishwasher to allow thorough rinsing. Remove glasses from dishwasher before dry cycle. Silica film and etching are permanent and cannot be removed. Use HEATED DRY OFF.

Black or Gray Marks on Dishes	Aluminum markings	Aluminum pieces should be loaded so that they will not rub against dinnerware during washing. Throw-away aluminum items should not be dishwasher washed because they may break down and cause marking. Aluminum markings can be removed by using a mild abrasive cleanser.
Brown Stains on Dinnerware and Dishwasher Interior	High iron or manganese content in water supply	Remove by washing dishes (after food soil has been removed) with 1 teaspoon (5 ml) to 1 tablespoon (15 ml) of citric acid crystals added to Main Wash compartment of detergent dispenser. Do not use detergent. Follow with a LIGHT/CHINA WASH CYCLE with detergent. If treatment is needed more often than every other month, the installation of an iron removal unit is recommended.
White Spots on Cookware with Non-Stick Finish	Seasoning removed by dishwasher detergents	Re-season cookware after dishwasher washing.
Odour in the Dishwasher	Dishes only washed every two to three days	Run a RINSE & HOLD CYCLE at least once or twice a day until a full load is accumulated.
Chipping of Dishware	Improper loading	Load dishes and glasses so that they are stable and do not strike together from washing action. (Note: Some types of china and glassware are too delicate for automatic dishwashing and should be hand washed; for example: antiques, featheredged and similar types.) Moving racks in and out smoothly will also minimize chipping.
Stainless Steel Filter Needs Frequent Cleaning	Filter is not placed in dishwasher correctly	Make sure stainless steel filter is seated properly under wash arm. See page 19.
	Spray nozzle on wash arm is blocked	Remove lower wash arm — see page 18 — and turn upside down. On under side of each tube is an indentation. In one of these indentations is a nozzle (hole) which cleans filter. If this nozzle is blocked, clean out with toothpick.
	Dishes not scraped before loading	Make sure leftover food, bones, toothpicks and other hard items are scraped from dinnerware before loading.

## Removing Spots and Film

To remove spots and film on dishware and glasses, or hard water film on the interior of the dishwasher, you may want to use stripping products. These products are available in the detergent section of your local grocery store; follow the manufacturers' directions.

Or you may use vinegar with the following procedure:

1. Load clean dishes and glasses in dishwasher in regular manner. Do not load silverware or other metals in the dishwasher.
2. Close and latch door and select QUICK/GLASS CYCLE and HEATED DRY OFF. Do not use detergent. When dishwasher has filled, unlatch and open door. Add 2 cups (500 ml) of household vinegar. Close and latch door.
3. For a final polish, put two tablespoons (30 ml) of non-precipitating type water conditioner in the right-hand Main Wash compartment of detergent dispenser and run dishwasher through QUICK/GLASS CYCLE with HEATED DRY OFF.

# Changing Front Panels

Your new KitchenAid dishwasher comes with a stainless steel trim kit and two reversible front panels installed one behind the other. You can choose from almond or white (front and back of one panel) and black or harvest wheat (front and back of the second panel).

If you want to change the colour of the panels, follow the instructions below:

## Electrical Shock Hazard

**Disconnect electrical power supply to dishwasher before changing panels. Failure to do so could result in electrical shock or personal injury.**

### Upper Panel:

1. Disconnect electrical power supply.
2. Pull door open. Remove the two screws (A) on each side of the dishwasher door that secure the upper panel assembly.
3. Close door while holding upper panel in place. Pull out lower edge of panel until top edge of panel drops down.
4. Place panel on a smooth, flat surface and remove three screws (B) from either side of panel to remove the trim strip (C).
5. Slide the colour panel out. Handle carefully so the panel will not be scratched or bent. Turn the panel to the desired colour. Place the colour panel in position then push the filler panel in behind it.

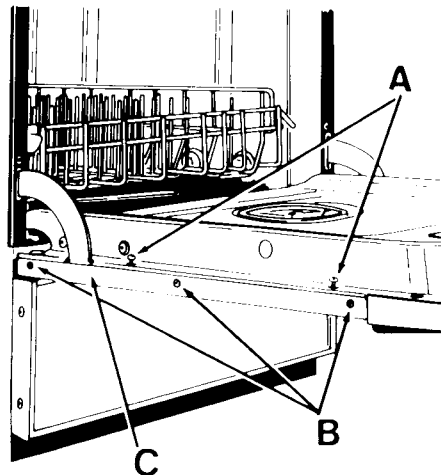

6. Replace the trim strip and the three screws.
7. With hands placed at sides of panel trim, slide the top edge of the panel up into position under the control panel (see illustration to the right).
8. Hold the panel in place and open the door.
9. Hold panel in position with one hand. Replace the two screws (A) on each side of the dishwasher door that secure the panel assembly.

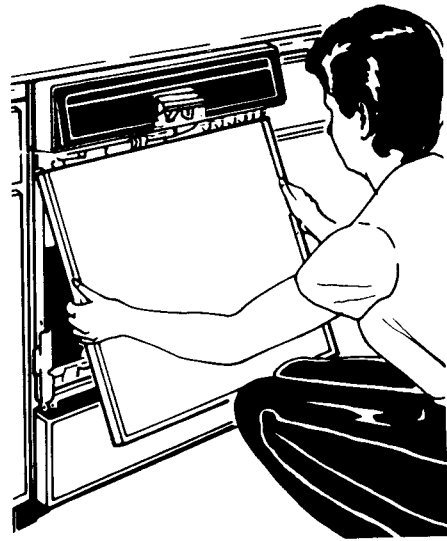

### Lower Panel:

1. Remove two screws (D) located under panel.
2. With hands placed under ends of panel, lift support tabs (E) and pull out until tabs clear kick plate (F).
3. Pull lower panel down until side flanges (G) clear the support strip (H). Lower panel is then removed from dishwasher.
4. Place panel on a smooth, flat surface and remove the two screws (I) from either side of the trim. Take off the loosened piece of trim.

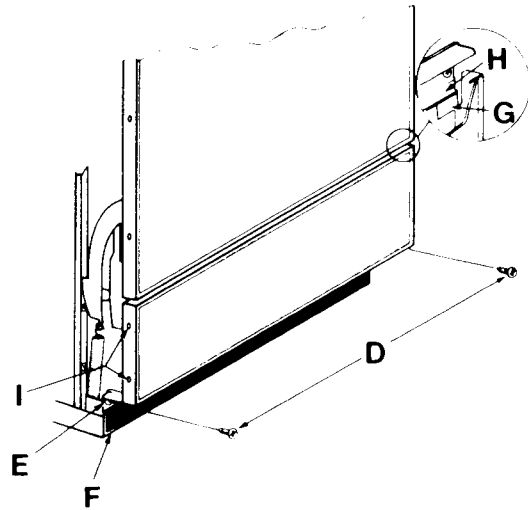



# Optional Front Panels

5. Slide the colour panel out. Handle carefully so the panel will not be scratched or bent. Turn the panel to the desired colour. Place the colour panel in position then push the filler panel in place.
6. Replace the trim and screws (I).
7. Holding the assembled lower panel, slide the panel up onto the dishwasher front so that the side flanges (G), fit up behind the support strip (H). If this is done improperly, the lower panel will be loose and may fall off the dishwasher.
8. Lift support tabs (E) of panel up and push lower portion of panel back until support tabs (E) rest on kick plate (F).
9. Replace the screws (D).
10. Check that upper and lower panels are secure.
11. Reconnect electrical power supply.

## 1. Wood and Decorative Panels

The stainless front trim will accommodate a custom wood front or a decorative panel insert, ¼ inch (6 mm) thick. Some wood panels and decorative panels are heavy and may require readjustment of the door springs. For more information on installing a custom wood front, refer to the Dishwasher Installation Instructions. If you have misplaced these instructions, please write to:

Manager  
Customer Relations  
KitchenAid Canada Inc.  
1901 Minnesota Court  
Mississauga, Ontario  
L5N 3A7

## 2. Solid Colours

If the four colours provided with your dishwasher do not match your kitchen decor, optional panels are available from your KitchenAid dealer in a variety of decorator colours.

# Special Tips on Dishwasher Use

## What Can and Cannot Be Washed in Your Dishwasher

Most tableware, cookware and silverware can be safely washed in your KitchenAid dishwasher. If you have any doubts about a particular piece of dishware, check with the manufacturer to see if it is dishwasher safe.

**REMEMBER:** It is the user's responsibility to determine if dishware should be washed in a dishwasher.

Material	Dishwasher Safe?	Exceptions/ Special Information	Material	Dishwasher Safe?	Exceptions/ Special Information
Aluminum	Yes	High water temperature and detergents may affect finish of anodized aluminum.	Disposable Plastics	No	Cannot withstand high water temperatures and detergents.
Cast Iron	No	Seasoning will be removed, and iron will rust.	Plastics	Yes	Always check manufacturers' recommendations before washing. Plastics vary in their capacity to withstand high water temperatures and detergents.
China/ Stoneware	Yes	Always check manufacturers' recommendations before washing. Antique, hand-painted or over-the-glaze patterns may fade. Gold leaf may discolour.	Stainless Steel	Yes	Run a RINSE & HOLD CYCLE if not washing immediately. Prolonged contact with foods containing salt, vinegar, milk products or fruit juice could damage finish.
Crystal	Yes	Always check manufacturers' recommendations before washing. Some types of leaded crystal may etch with repeated washings.	Sterling Silver or Silverplate	Yes	Run a RINSE & HOLD CYCLE if not washing immediately. Prolonged contact with food containing salt, acid or sulfide (eggs, mayonnaise and seafood) could damage finish.
Gold	No	Gold coloured flatware will discolour.	Tin	No	May rust.
Glass	Yes	Milk glass will yellow with repeated dishwasher washing.	Wooden Ware	No	Always check manufacturers' recommendations before washing. Untreated wood may warp, crack or lose its finish.
Hollow-Handle Knives	No	Handles of some knives are attached to the blade with adhesives which may loosen if dishwasher washed.			
Pewter	No	High water temperatures and detergent may discolour or pit finish.			

# If You Need Service or Assistance

## Follow These Steps

1. If your dishwasher should fail to operate, review the following lists before calling your dealer. You could save the cost of a service call.
  - Has a fuse blown, or is the circuit breaker open?
  - Is the door closed and latched, and a cycle selected?
  - Is the overflow protection float in place? See page 19.
  - Is the water supply to the dishwasher turned on?
2. If your dishwasher is not washing properly, refer to the Problem, Cause, Solution chart before you make a service call.
3. If the problem is not due to one of the above items, see "Who To Call for Service" listed in the Warranty Statement.

In all correspondence about your dishwasher, please include:

- Date
- Your Name, Address and Telephone Number
- Type of Appliance
- Brand
- Model Number
- Serial Number
- Date Purchased
- Dealer from Whom Purchased (include address)
- Servicing Agent (include name and address if different from dealer's)
- Location of Appliance
- A Clear Description of the Problem and the Service Required

# Dishwasher Warranty

## SOLID STATE DISHWASHER

LENGTH OF WARRANTY:	KITCHENAID WILL PAY FOR:	KITCHENAID WILL NOT PAY FOR:
<b>ONE YEAR FULL WARRANTY: FROM DATE OF INSTALLATION.</b>	Replacement parts and repair labour to correct defects in materials or workmanship. Service must be provided by an authorized KitchenAid servicing outlet.	<b>A. Service calls to:</b> <ol style="list-style-type: none"> <li>1. Correct the installation of the dishwasher.</li> <li>2. Instruct you how to use the dishwasher.</li> <li>3. Replace house fuses or correct house wiring.</li> <li>4. Correct house plumbing.</li> </ol> <b>B. Repairs when dishwasher is used in other than normal home use.</b> <b>C. Damage resulting from accident, alteration, misuse, abuse, improper installation or installation not in accordance with local electrical and plumbing codes.</b> <b>D. Any labour costs during the limited warranty.</b> <b>E. Replacement parts or repair labour costs for units operated outside Canada.</b>
<b>THREE YEAR LIMITED WARRANTY: ONE YEAR FULL PLUS SECOND AND THIRD YEARS LIMITED FROM DATE OF INSTALLATION.</b>	Replacement parts for the upper or lower dishware rack if the rack rusts due to defective materials or workmanship.	
<b>FIVE YEAR LIMITED WARRANTY: ONE YEAR FULL PLUS SECOND THROUGH FIFTH YEAR LIMITED FROM DATE OF INSTALLATION.</b>	Replacement parts (labour costs not included) for the one-half horsepower motor if defective in materials or workmanship. Replacement parts (labour costs not included) for the solid state controls (solid state controller or touch pads) if defective in material or workmanship.	
<b>TEN YEAR LIMITED WARRANTY: ONE YEAR FULL PLUS SECOND THROUGH TENTH YEAR LIMITED FROM DATE OF INSTALLATION.</b>	Replacement parts (labour costs not included) for the TriDura* Porcelain-on-steel tank or inner door if the tank or inner door develops a water leak as the result of defective materials or workmanship.	

**KITCHENAID CANADA INC. DOES NOT ASSUME ANY RESPONSIBILITY FOR INCIDENTAL OR CONSEQUENTIAL DAMAGES.**

### WHO TO CALL FOR SERVICE

- First call your dealer or repair service he recommends.
- If for some reason he is not available, or if you now reside in an area other than where the unit was purchased, look in the yellow pages of your phone book under "Dishwashing Machines" for authorized KitchenAid servicing outlets.
- If you are unable to obtain satisfactory service, contact the closest KitchenAid Servicing Office.

He is listed in the yellow pages of all metro area phone books under "Dishwashing Machines."

- All service should be handled locally by the dealer from whom you purchased the unit or an authorized KitchenAid servicing outlet. If your local service is not satisfactory, contact the Customer Relations Department, KitchenAid Canada Inc., 1901 Minnesota Court, Mississauga, Ontario L5N 3A7  
Phone: (416) 821-6606

# **KitchenAid\***

*Lave-vaisselle à semi-conducteurs*  
**Superba\* Selectra**  
*avec système Whisper Quiet\**

**Modèle 4KUDA22ST**

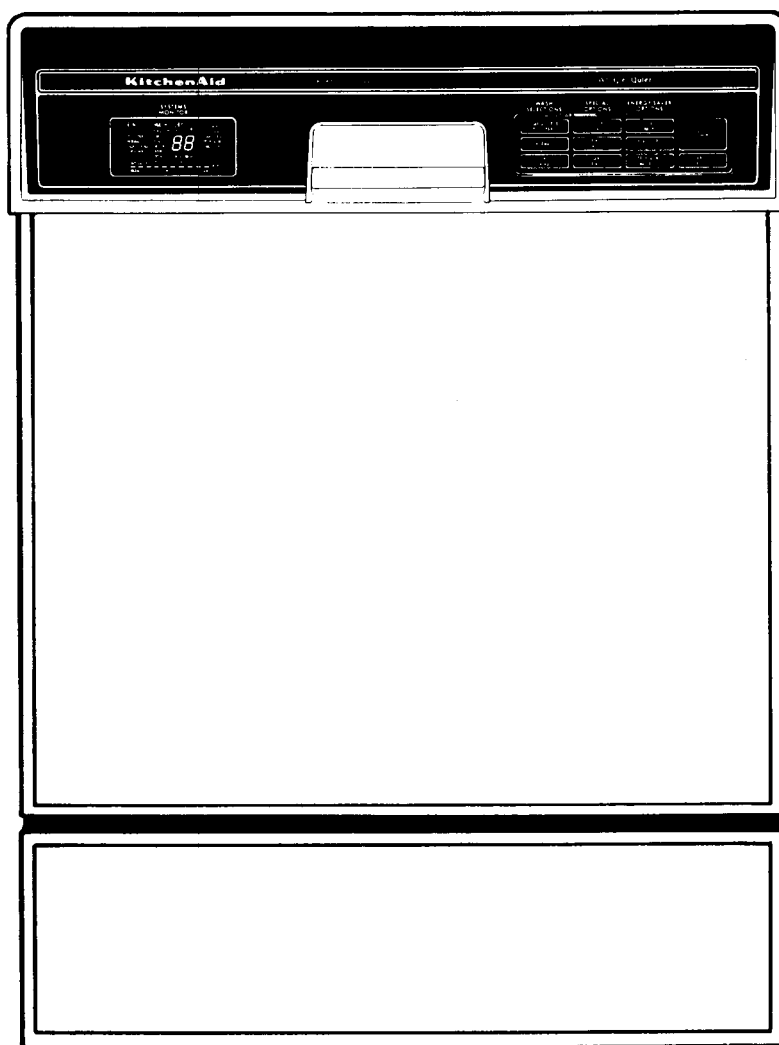

**GUIDE D'UTILISATION et D'ENTRETIEN**

# Table des matières

Importantes consignes de sécurité . . . . .	3
Enregistrement du propriétaire . . . . .	4
Faits importants . . . . .	4
Caractéristiques du lave-vaisselle . . . . .	5
Comment utiliser le lave-vaisselle . . . . .	6
Chauffage de l'eau Sure-Temp* . . . . .	6
Conseils pour économiser l'énergie . . . . .	7
Programmation du lave-vaisselle . . . . .	7
Cycles du lave-vaisselle . . . . .	8-10
Options d'économie d'énergie . . . . .	10
Contrôleur de système . . . . .	11
Chargement du lave-vaisselle . . . . .	12-16
Panier supérieur . . . . .	13
Séparations Flex-O-Dividers* . . . . .	13
Panier inférieur . . . . .	14
Panier à argenterie . . . . .	15
Panier à petits objets . . . . .	15
Remplissage du distributeur de détersif . . . . .	16
Quantité de détersif à utiliser . . . . .	17
Entretien du lave-vaisselle . . . . .	18
Système de lavage Sure-Scrub* . . . . .	18-19
Produits de rinçage . . . . .	19-20
Entreposage saisonnier . . . . .	20
Coupure anti-retour . . . . .	20
Tableau «Problème, cause, solution» . . . . .	21-22
Enlèvement de taches et de pellicule . . . . .	22
Changement des panneaux avant . . . . .	23-25
Panneaux avant en option . . . . .	25
Conseils spéciaux pour l'utilisation du lave-vaisselle . . . . .	26
Service après-vente . . . . .	27
Garantie du lave-vaisselle . . . . .	28

## **Il appartient au propriétaire du lave-vaisselle de s'assurer que :**

- l'appareil est installé par un installateur qualifié;
- l'appareil est installé à un endroit où il sera à l'abri des intempéries;
- l'appareil est installé sur un plancher assez solide pour en supporter le poids;
- l'appareil est doté des connexions électriques et des conduits d'eau et de drainage appropriés;\*\*
- l'appareil est relié correctement à la terre;\*\*
- toutes les étiquettes temporaires ont été détachées de l'appareil;
- l'appareil n'est pas utilisé par des enfants ou par quelqu'un qui n'en connaît pas le fonctionnement;
- l'appareil est bien entretenu.

*\*\*Pour de plus amples détails, voir le Guide d'installation.*

# Importantes consignes de sécurité

**Pour réduire les risques d'incendie, de choc électrique et de blessure lorsque vous utilisez votre lave-vaisselle, prenez les précautions de base suivantes :**

1. Lisez le Guide d'utilisation et d'entretien au complet avant d'utiliser votre lave-vaisselle.
2. Vérifiez si le lave-vaisselle est bien raccordé à l'alimentation électrique et à l'alimentation en eau.
3. N'utilisez le lave-vaisselle que dans le but auquel il est destiné.
4. Employez seulement des détergents ou des produits de rinçage recommandés pour les lave-vaisselle; gardez ces produits hors de portée des enfants.
5. Lors du chargement du lave-vaisselle :
  - a. Placez les objets tranchants de telle façon qu'ils ne risquent pas d'endommager le joint d'étanchéité de la porte.
  - b. Placez les couteaux tranchants le manche vers le haut, pour éviter les blessures.
6. **NE LAVEZ AUCUN** objet en plastique dans le lave-vaisselle, à moins qu'il porte la mention "lavable au lave-vaisselle" ou son équivalent. En ce qui concerne les objets ne portant pas une telle mention, suivez les recommandations du fabricant.
7. **NE TOUCHEZ PAS** l'élément chauffant durant ou immédiatement après l'utilisation du lave-vaisselle. Afin d'éviter les brûlures, laissez d'abord refroidir l'élément pendant au moins 20 minutes.
8. **NE FAITES PAS** fonctionner votre lave-vaisselle à moins que tous les panneaux soient bien en place.
9. La porte et les paniers du lave-vaisselle doivent être traités **AVEC SOIN**. Il ne faut pas les utiliser pour s'asseoir ou se tenir debout.
10. Pour éviter toute blessure, ne laissez pas les enfants jouer dans ou sur le lave-vaisselle.
11. Si vous n'avez pas utilisé d'eau chaude depuis quelque temps (environ deux semaines ou plus), de l'hydrogène peut s'être accumulé dans le chauffe-eau et dans les tuyaux d'eau chaude. **L'HYDROGÈNE EST UN GAZ EXPLOSIF**. Pour prévenir toute blessure ou tout dommage, ouvrez tous les robinets d'eau chaude et laissez l'eau couler pendant plusieurs minutes. Cela permettra aux gaz de s'échapper. Ne fumez pas ou n'approchez pas de flamme découverte près du robinet pendant qu'il est ouvert.
12. Lorsque vous vous débarrassez d'un vieux lave-vaisselle, enlevez la porte pour qu'un enfant ne s'enferme pas dans l'appareil par accident.
13. Installez le lave-vaisselle sur un plancher qui est de niveau et suffisamment solide pour supporter le poids de l'appareil.
14. Pour éviter les chocs électriques, coupez l'alimentation électrique au lave-vaisselle avant d'essayer de le réparer.

**CONSERVEZ CES CONSIGNES**

# Enregistrement du propriétaire

Avant d'utiliser votre lave-vaisselle, veuillez remplir et poster la carte d'enregistrement du propriétaire comprise dans le Guide d'utilisation et d'entretien. Cette carte nous permettra de communiquer avec vous dans l'éventualité peu probable d'un avis de sécurité. Le renvoi de cette carte n'est pas nécessaire pour la validation de votre garantie.

Conservez une copie de la facture indiquant la date d'achat et/ou la date d'installation de votre lave-vaisselle. **CETTE PREUVE D'ACHAT VOUS ASSURE UN SERVICE APRÈS-VENTE SOUS GARANTIE.**

Inscrivez ci-dessous les renseignements suivants. Ils vous seront utiles si jamais votre lave-vaisselle nécessite de l'entretien.

**Numéro de modèle†** \_\_\_\_\_

**Numéro de série†** \_\_\_\_\_

**Date d'achat** \_\_\_\_\_

**Date d'installation** \_\_\_\_\_

**Nom du dépositaire** \_\_\_\_\_

**Adresse** \_\_\_\_\_

**N° de téléphone** \_\_\_\_\_

†Les numéros de modèle et de série sont inscrits sur une étiquette située au côté gauche de l'ouverture de la porte.

## Faits importants

- Les lave-vaisselle KitchenAid fonctionnent sur courant domestique de 115 volts, 60 hertz C.A. Ils ne peuvent être transformés de manière à pouvoir fonctionner sur courant domestique de 220 volts, 50 ou 60 hertz.
- Afin d'éviter toute rupture possible de la valve de remplissage, **ASSUREZ-VOUS** que les tuyaux d'eau aboutissant au lave-vaisselle, ainsi que les tuyaux d'eau à l'intérieur du lave-vaisselle, sont protégés contre le gel. De telles ruptures ne sont *pas* couvertes par la garantie. Voir la page 20.
- Lorsque vous vous débarrassez d'un vieux lave-vaisselle, enlevez la porte pour qu'un enfant ne s'enferme pas dans l'appareil par accident.



# Caractéristiques du lave-vaisselle

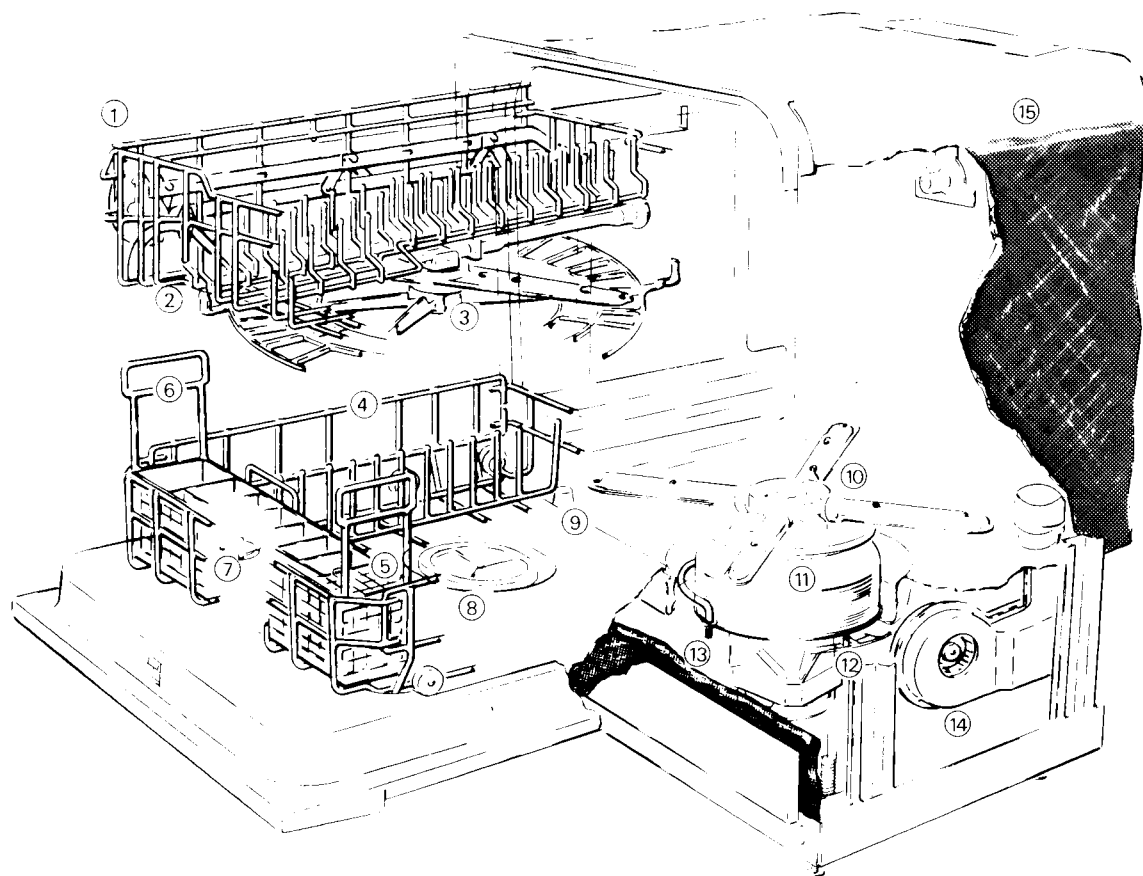

1. Panier supérieur réglable en 16 positions avec nylon Durakote\*
2. Séparations Flex-O-Dividers\*
3. Lavage renforcé au niveau supérieur avec ChinaGuard\*
4. Panier inférieur avec nylon Durakote\*
5. Panier à petits objets
6. Panier à couverts/argenterie
7. Distributeur automatique de produit de rinçage
8. Distributeur de détersif
9. Flotteur de protection contre le trop-plein
10. Laveur à 4 bras
11. Filtre autonettoyant avec bec gicleur
12. Filtre amovible à grosses mailles
13. Élément chauffant de l'eau
14. Ventilateur/chaufferette de séchage Flo-Thru\*
15. Insonorisation à triple couche à forte densité

# Comment utiliser le lave-vaisselle

**1<sup>re</sup> étape** Charger les paniers selon les directives paraissant aux pages 12 à 16.

**Ne pas mettre le lave-vaisselle en marche si les paniers ne sont pas en place. Cela pourrait entraîner des fuites d'eau et une inondation.**

**2<sup>e</sup> étape** Mettre du détergent dans le distributeur de détergent. Voir pages 16-17.

**3<sup>e</sup> étape** Bien fermer la porte et la verrouiller en poussant sa poignée vers le bas.

**4<sup>e</sup> étape** Presser la touche correspondant au cycle choisi. Voir la description des cycles en page 8. Le reste se fait automatiquement. Le lave-vaisselle lavera et séchera la vaisselle selon le cycle choisi.



## Système Whisper Quiet\* KitchenAid

Ce lave-vaisselle KitchenAid est doté d'un système d'insonorisation exclusif. Le système Whisper Quiet\* a été conçu pour aider à éliminer les bruits qu'on entend ordinairement lorsqu'un lave-vaisselle est en marche. Une triple couche d'insonorisation à forte densité réduit les bruits si efficacement qu'on pourrait se demander si l'appareil fonctionne.

# Chauffage de l'eau Sure-Temp\*

La première phase de lavage du cycle choisi (sauf les cycles «rinçage et attente» (Rinse & Hold), «lavage léger/porcelaine» (Light/China) et «lavage rapide/verres» (Quick/Glass) est retardée jusqu'à ce que l'eau soit chauffée à environ 60 °C (140 °F). Il est donc possible de baisser la température de réglage du chauffe-eau de la maison pour que l'eau arrivant au lave-vaisselle soit au moins à 49 °C (120 °F) au lieu de 60 °C (140 °F) – ce qui permet d'économiser 10 % environ de la consommation totale d'énergie pour le chauffage de l'eau.

Si la température de l'eau à l'intérieur du lave-vaisselle est de 49 °C (120 °F), il faudra sept minutes environ pour chauffer l'eau du premier remplissage jusqu'à 60 °C (140 °F). La durée du cycle diminuera si la température de l'eau arrivant au lave-vaisselle est plus élevée.

Le voyant de PRÉCHAUFFAGE DE L'EAU (PREHEATING WATER) s'allume pendant que l'eau est chauffée dans le lave-vaisselle, avant la phase de lavage du cycle choisi. Si l'on choisit le RINÇAGE ASSAINISSANT (SANI RINSE), le voyant de PRÉCHAUFFAGE DE L'EAU s'allumera de nouveau pendant que l'eau est chauffée, juste avant le dernier rinçage du cycle. Il n'y a aucune circulation d'eau pendant ces périodes de chauffage. La phase de lavage et/ou de rinçage du cycle est retardée jusqu'à ce que l'eau atteigne la température correcte.

Pour obtenir les meilleurs résultats, la température de l'eau doit atteindre au moins 49 °C (120 °F) lorsqu'elle arrive au lave-vaisselle. Pour vérifier la température, utiliser le robinet le plus proche du lave-vaisselle.

1. Régler le robinet pour obtenir l'eau la plus chaude possible. Laisser couler l'eau pendant au moins une minute dans un verre placé dans l'évier, en laissant déborder l'eau.
2. Placer un thermomètre à confiserie ou à viande dans le verre et voir la température maximale indiquée sur le thermomètre.
3. Si l'eau n'est pas assez chaude, augmenter le réglage du chauffe-eau.

# Conseils pour économiser l'énergie

- Utiliser l'option SÉCHAGE SANS CHALEUR (HEATED DRY OFF) aussi souvent que possible. Si l'on n'a pas besoin tout de suite de sa vaisselle, il est conseillé de la laisser sécher à l'air.
- La vaisselle peut sécher très rapidement. Comme la chaleur s'accumule dans le lave-vaisselle pendant le cycle de lavage, on peut utiliser le séchage éclair (un procédé qui fait s'évaporer l'eau très rapidement). Pour le séchage éclair de la vaisselle, presser la touche ANNULATION (CANCEL), dès que le voyant de séchage est allumé; quand le voyant de séchage s'éteint, ouvrir la porte et sortir les paniers. À NOTER : dans les régions où l'eau est dure, le séchage éclair augmentera la possibilité de formation de taches ou d'une pellicule.
- Baisser la température de réglage du chauffe-eau pour que l'eau arrivant au lave-vaisselle soit d'une température d'au moins 49 °C (120 °F).
- Utiliser le cycle «lavage léger/porcelaine» (Light/China Cycle) aussi souvent que possible. Ce cycle s'effectue plus rapidement et économise plus d'énergie que les autres cycles de lavage proposés.
- Faire fonctionner le lave-vaisselle seulement lorsqu'il est complètement chargé.
- Ne pas rincer la vaisselle avant de la mettre dans le lave-vaisselle.
- Utiliser seulement le cycle et les options nécessaires.
- Pendant l'été, faire fonctionner le lave-vaisselle le soir pour éviter d'imposer une trop grande charge électrique pendant la journée.

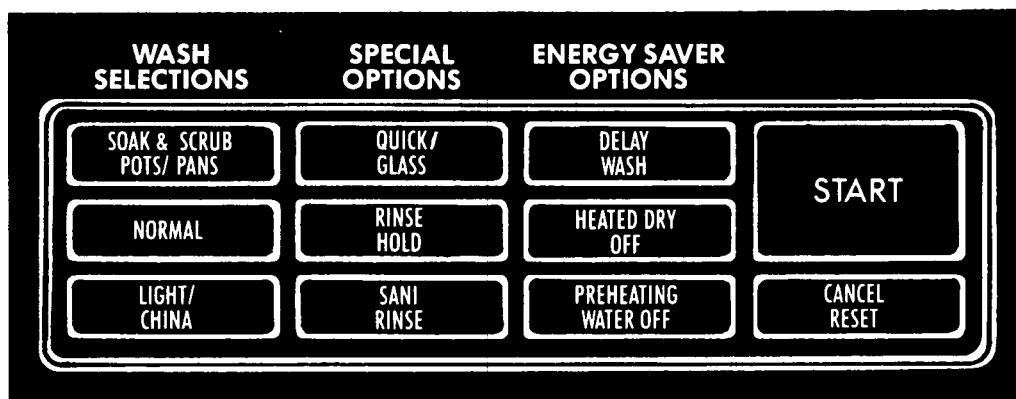

## Programmation du lave-vaisselle

Commencer par les commandes de gauche et progresser vers la droite.

Presser la touche correspondant au cycle désiré. (S'assurer de toujours appuyer au centre de la touche.) La machine émettra une signal sonore et le nom du cycle apparaîtra dans la fenêtre du CONTRÔLEUR DU SYSTÈME (SYSTEMS MONITOR).

Les voyants s'éteindront 30 secondes après que l'on aura appuyé sur la dernière touche, mais les réglages resteront dans la mémoire du lave-vaisselle.

### Vaisselle ajoutée au lavage pendant un cycle

Il est possible d'ajouter un objet dans le lave-vaisselle tant que l'étape du lavage principal au détergant n'est pas commencée. Pour interrompre le cycle, il suffit de déverrouiller la poignée de la porte. Cependant, il faut noter que le fait d'ouvrir la porte durant un cycle réduit le pouvoir nettoyant du lave-vaisselle. Il est donc préférable de charger tous les objets à laver avant le début du cycle.

### Remise en marche du lave-vaisselle

Fermer la porte et verrouiller la poignée. Le cycle reprendra exactement où il a été interrompu.

RINCÉ SEULEMENT (RINSED ONLY)

Rappelle que la vaisselle a été simplement rincée au cycle de rinçage et attente (Rinse & Hold), mais non lavée.

INDICATEUR DE RENDEMENT ÉNERGÉTIQUE (ENERGY USE INDICATOR)

Indique la quantité relative d'énergie utilisée par n'importe quelle combinaison de cycle.

CONTRÔLEUR DU SYSTÈME (SYSTEMS MONITOR)  
Indique en tout temps le cycle choisi et la phase du cycle en cours.

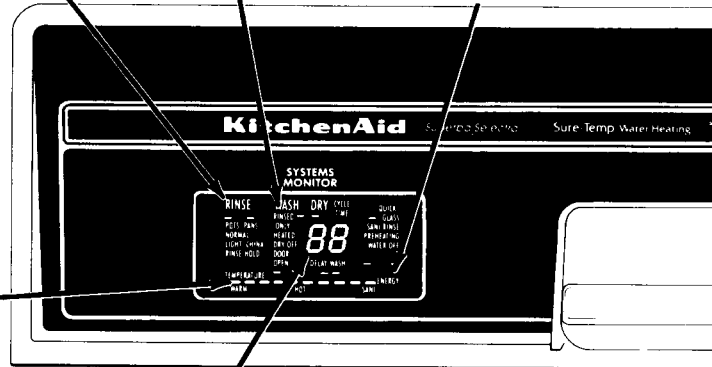

INDICATEUR DE LA TEMPÉRATURE DE L'EAU (WATER TEMPERATURE INDICATOR)

Indique la progression de la température de l'eau durant le préchauffage de l'eau et le rinçage assainissant. La bande d'affichage de la température s'allume de gauche à droite (WARM-HOT-SANI) au fur et à mesure qu'augmente la température.

FENÊTRE DE DURÉE DE CYCLE (CYCLE TIME WINDOW)

Une minuterie à compte à rebours indique le temps qu'il reste avant la fin d'un cycle, le nombre d'heures sélectionné pour différer un cycle ainsi que d'autres renseignements pratiques.

# Cycles du lave-vaisselle

## SÉLECTEUR DE LAVAGE

Le cycle «**trempe et récurage, batterie de cuisine**» (Soak & Scrub, Pots & Pans) est utilisé pour le trempage, le lavage et le séchage des casseroles et poêlons sales et difficiles à nettoyer, ainsi que de la vaisselle et des couverts utilisés quotidiennement. Choisir ce cycle pour les travaux les plus durs.

Ce cycle commence par une période de trempage et de récurage, suivie de deux périodes de lavage et deux rinçages, et d'une période de séchage à la chaleur.

SÉQUENCE DU CYCLE	DURÉE DU CYCLE (minutes)	CONSOMMATION D'EAU (litres/gallons)
<p>TREMPAGE ET RÉCURAGE, BATTERIE DE CUISINE</p> <p>Trempage → Récurage → Lavage → Rinçage → Lavage → Rinçage → Séchage → Arrêt</p>	95	45,5/10

Le cycle «**lavage normal**» (Normal Wash) est utilisé pour le lavage et le séchage de la charge quotidienne de la vaisselle moyennement sale.

Ce cycle comporte deux périodes de lavage et deux rinçages, suivis d'une période de séchage à la chaleur.

SÉQUENCE DU CYCLE	DURÉE DU CYCLE (minutes)	CONSOMMATION D'EAU (litres/gallons)
<p>LAVAGE NORMAL</p> <p>Lavage → Rinçage → Lavage → Rinçage → Séchage → Arrêt</p>	73	37,0/8,1

### SÉLECTEUR DE LAVAGE (WASH SELECTION)

Permet de choisir entre les cycles «trempage et récurage, batterie de cuisine» (Soak & Scrub, Pots & Pans), «lavage normal» (Normal Wash) et «lavage léger/porcelaine» (Light/China Wash).

### OPTIONS D'ÉCONOMIE D'ÉNERGIE (ENERGY SAVER OPTIONS)

Permet de choisir entre les options «lavage différé» (Delay Wash), «séchage sans chaleur» (Heated Dry Off) et «sans préchauffage d'eau» (Preheating Water Off).

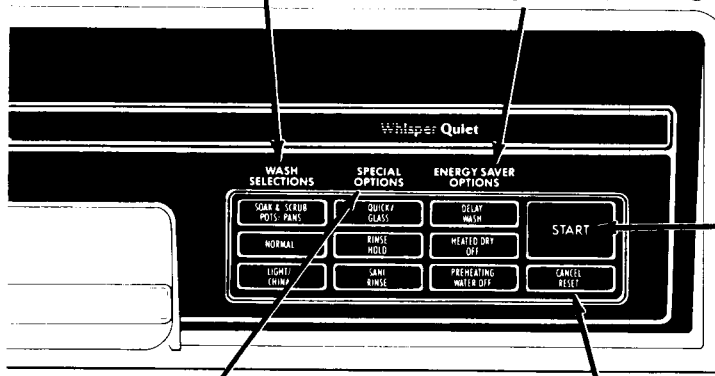

### TOUCHE D'ANNULATION/REMISE EN MARCHÉ (CANCEL/RESET TOUCH PAD)

Permet d'arrêter à n'importe quel moment le lave-vaisselle et de le régler pour le cycle suivant.

### OPTIONS SPÉCIALES (SPECIAL OPTIONS)

Permet de choisir entre les options «lavage rapide/verres» (Quick/Glass), «rinçage et attente» (Rinse & Hold) et «rinçage assainissant» (Sani Rinse).

### TOUCHE DE MISE EN MARCHÉ (START TOUCH PAD)

Touche à presser pour mettre en marche le lave-vaisselle.

Le cycle «**lavage léger/porcelaine**» (Light/China Wash) est utilisé pour le lavage et le séchage de la charge quotidienne de la vaisselle légèrement ou moyennement sale. Ce cycle s'effectue plus rapidement et économise plus d'énergie que les autres cycles de lavage proposés.

Ce cycle comporte deux périodes de lavage et deux rinçages, suivis d'une période de séchage à la chaleur.

SÉQUENCE DU CYCLE	DURÉE DU CYCLE (minutes)	CONSOMMATION D'EAU (litres/gallons)
<p>LAVAGE LÉGER/PORCELAINE</p> <p>Lavage → Rinçage → Lavage → Rinçage → Séchage → Arrêt</p>	44	37,0/8,1

### OPTIONS SPÉCIALES

Le cycle «**lavage rapide/verres**» (Quick/Glass Wash) est utilisé pour laver rapidement les charges quotidiennes de vaisselle légèrement sale, comme les verres, les tasses à café, les soucoupes et les assiettes à dessert.

rinçage et d'une période de séchage à la chaleur. L'eau n'est pas réchauffée durant ce cycle.

Ce cycle comporte une période de lavage qui est précédée et suivie d'une période de

**Important :** Pour économiser du temps et de l'énergie, appuyer sur la touche SÉCHAGE SANS CHALEUR (HEATED DRY OFF). La durée totale du cycle sera réduite de moitié.

SÉQUENCE DU CYCLE	DURÉE DU CYCLE (minutes)	CONSOMMATION D'EAU (litres/gallons)
<p>LAVAGE RAPIDE/VERRES</p> <p>Rinçage → Lavage → Rinçage → Séchage → Arrêt</p>	30 avec séchage à la chaleur 14 avec séchage sans chaleur	28,7/6,2

Le cycle «**rinçage et attente**» (Rinse & Hold) est utilisé pour rincer des charges partielles de vaisselle jusqu'à l'accumulation d'une charge entière. Ce cycle ne requiert pas l'usage de détergent. La vaisselle est gardée humide, jusqu'à ce qu'elle subisse un cycle complet de lavage/séchage.

Ce cycle comprend un rinçage. Le voyant RINCÉ SEULEMENT (RINSED ONLY), situé au côté gauche

du tableau de commande, s'allume quand on déverrouille la porte à la fin de ce cycle, indiquant ainsi que la vaisselle est seulement rincée, et non pas lavée. Les options RINÇAGE ASSAINISSANT (SANI RINSE) et SÉCHAGE SANS CHALEUR (HEATED DRY OFF) ne fonctionnent pas avec le cycle RINÇAGE ET ATTENTE (RINSE & HOLD).

SÉQUENCE DU CYCLE	DURÉE DU CYCLE (minutes)	CONSOMMATION D'EAU (litres/gallons)
RINÇAGE & ATTENTE	6	8,5/1,9

L'option «**rinçage assainissant**» (Sani Rinse) peut être utilisée avec n'importe quel cycle de lavage (sauf le cycle «lavage rapide/verres» [Quick/Glass]),

pour chauffer l'eau du rinçage final jusqu'à environ 71 °C (160°F), pour l'assainissement de la vaisselle.

## Options d'économie d'énergie

Le «**lavage différé**» (Delay Wash) sert à retarder la mise en marche d'un cycle jusqu'à concurrence de 9 heures, par sections d'une heure. Après avoir sélectionné le cycle de lavage et les options, presser la touche de LAVAGE DIFFÉRÉ (DELAY WASH) un nombre de fois équivalent au nombre d'heures qui devront s'écouler avant le début du cycle. Presser ensuite la touche de MISE EN MARCHÉ (START).

L'option LAVAGE DIFFÉRÉ (DELAY WASH) fonctionne selon un système de compte à rebours. Autrement dit, il faut presser la touche une fois pour qu'un lavage soit différé de 9 heures, deux fois pour qu'il le soit de 8 heures, trois fois pour qu'il le soit de 7 heures, et ainsi de suite. La lettre «H» clignote dans la FENÊTRE DE DURÉE DE CYCLE (CYCLE TIME WINDOW) tant que la touche de MISE EN MARCHÉ (START) n'a pas été appuyée. Le nombre d'heures devant s'écouler avant le début d'un cycle demeure affiché dans la FENÊTRE DE DURÉE DE CYCLE (CYCLE TIME WINDOW) jusqu'au début du cycle. Quand le cycle commence, la durée du cycle apparaît dans la FENÊTRE DE CYCLE (CYCLE TIME WINDOW).

La lave-vaisselle garde en mémoire le dernier réglage de LAVAGE DIFFÉRÉ (DELAY WASH). Par exemple, si ce réglage était de 6 heures, «6H» apparaîtra dans la FENÊTRE DE DURÉE DE CYCLE (CYCLE TIME WINDOW) et le compte à rebours commencera dès que la touche de mise en marche sera appuyée.

### Annulation d'un lavage différé

Si l'on change d'avis et l'on décide de ne pas retarder le début d'un cycle de lavage, annuler le LAVAGE DIFFÉRÉ (DELAY WASH) en pressant deux fois la touche d'ANNULATION (CANCEL). Presser ensuite la touche de MISE EN MARCHÉ (START). Le lave-vaisselle lavera et séchera immédiatement la vaisselle, selon le programme précédemment choisi.

L'option «**sans préchauffage d'eau**» (Preheating Water Off) peut être utilisée avec l'un ou l'autre

des cycles de lavage «normal» (Normal), «batterie de cuisine» (Pots/Pans). Cette option élimine la période initiale de préchauffage de l'eau. Il est bon de s'en servir si l'eau acheminée au lave-vaisselle possède déjà une température d'environ 60 °C (140 °F).

L'option «**séchage sans chaleur**» (Heated Dry Off) peut être utilisée avec l'un ou l'autre des cycles de lavage «batterie de cuisine» (Pots/Pans), «normal» (Normal) et «léger/porcelaine» (Light/China). Cette option arrête l'élément chauffant, mais non pas le ventilateur, qui fait recirculer l'air ambiant sur la vaisselle.

Après avoir effectué tous les réglages de sélection, presser la touche de **mise en marche** (Start). Le lave-vaisselle lavera et séchera la vaisselle suivant le programme choisi.

La fonction «**annulation/remise en marche**» (Cancel/Reset) sert à annuler un cycle en cours. À l'appui de cette touche, on peut entendre le bruit de l'écoulement de l'eau. Cela est tout à fait normal. Le lave-vaisselle s'arrête ensuite automatiquement.

Pour choisir un nouveau cycle, appuyer sur les touches appropriées, puis sur la touche de MISE EN MARCHÉ (START). Si l'on ne choisit pas de nouveau programme, le lave-vaisselle garde en mémoire l'ancien PROGRAMME DE LAVAGE (WASH SELECTION). Pour réactiver ce programme, il suffit de presser seulement la touche de MISE EN MARCHÉ (START). Toutes les OPTIONS SPÉCIALES (SPECIAL OPTIONS) et les OPTIONS D'ÉCONOMIE D'ÉNERGIE (ENERGY SAVER OPTIONS) sont annulées lorsque la touche d'ANNULATION (CANCEL) est appuyée. Il faut alors sélectionner de nouveau des options.

**Si la maison est équipée d'un adoucisseur d'eau, s'assurer que le lave-vaisselle n'est pas réglé pour se mettre en marche durant la période de régénération de l'adoucisseur.**

# Contrôleur du système

Les lettres, les mots et les chiffres qui apparaissent dans le contrôleur du système indiquent ce qui se produit à l'intérieur du lave-vaisselle.

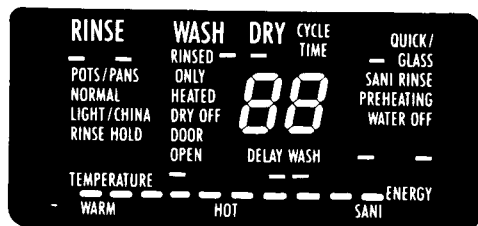

## 1. Nom du cycle

Le contrôleur indique le nom du cycle choisi dès que la touche correspondante du sélecteur de lavage a été pressée.

## 2. Durée du cycle

Le contrôleur indique la durée du cycle choisi et, quand la touche de MISE EN MARCHÉ (START) a été pressée, le décompte du temps qui doit s'écouler jusqu'à la fin du cycle.

## 3. Phase du cycle

Lorsque la touche de MISE EN MARCHÉ (START) est appuyée, le contrôleur indique la phase du cycle qui est en cours, c'est-à-dire le LAVAGE (WASH), le RINÇAGE (RINSE) ou le SÉCHAGE (DRY).

## 4. Options d'économie d'énergie

Le contrôleur affiche l'une ou l'autre des options d'économie d'énergie SÉCHAGE SANS CHALEUR (HEATED DRY OFF), SANS PRÉCHAUFFAGE D'EAU (PREHEATING WATER OFF) et LAVAGE DIFFÉRÉ (DELAY WASH), en supposant qu'une d'entre elles a été programmée. Si ce n'est pas le cas, le contrôleur affichera l'option «SÉCHAGE AVEC CHALEUR» (HEATED DRY), peu importe la sélection de lavage. L'option PRÉCHAUFFAGE DE L'EAU (PREHEATING WATER) sera affichée durant le cycle «batterie de cuisine» (Pots/Pans) et le cycle «normal» (Normal). L'option LAVAGE DIFFÉRÉ (DELAY WASH) peut être utilisée avec n'importe quelle sélection de lavage. Elle permet de faire fonctionner le lave-vaisselle seulement hors des heures de pointe (d'usage de l'électricité).

## 5. Indicateur de la température de l'eau

L'indicateur de la température de l'eau indique l'augmentation de la température de l'eau durant le préchauffage de l'eau et le rinçage assainissant. La bande d'affichage de la température s'allume de gauche à droite (WARM-HOT-SANI) au fur et à mesure qu'augmente la température.

## 6. Indicateur de rendement énergétique

L'indicateur de rendement énergétique indique la quantité relative d'énergie utilisée dans n'importe quelle combinaison de cycle. La bande d'affichage s'allume de gauche à droite pour indiquer la quantité plus ou moins grande d'énergie utilisée, selon le cycle de lavage et les options qui ont été choisis.

Autres renseignements fournis par le contrôleur de système :



### Annulation (Cancel)

Si l'on appuie sur la touche d'ANNULATION (CANCEL), les lettres CA apparaissent.



### Panne d'électricité

(Power Failure)

S'il n'y a plus de courant dans la maison ou dans le lave-vaisselle depuis plus de 5 secondes, les lettres «PF» apparaissent.†



### Porte ouverte (Door Open)

Si la porte est laissée ouverte durant un cycle, les mots DOOR OPEN apparaissent.



### Cycle différé (Cycle Delay)

Si l'on programme un cycle différé, le nombre d'heures séparant l'heure à laquelle le cycle a été programmé et l'heure du début du cycle est indiqué par le contrôleur (e.g., «9H»).

† Il peut s'agir d'un disjoncteur ouvert, d'un fusible sauté ou d'une interruption de courant locale. Même lorsque le courant sera de nouveau transmis au lave-vaisselle et que la porte sera verrouillée, les lettres «PF» resteront affichées. Pour faire disparaître les lettres «PF», fermer et verrouiller la porte, puis presser la touche d'ANNULATION (CANCEL). Vérifier le distributeur de détergent et le remplir, s'il est vide. Programmer de nouveau le cycle de lavage, les options spéciales et les options d'économie d'énergie; presser la touche de MISE EN MARCHÉ (START).

**Important :** Si la porte est fermée mais non verrouillée, la lettre «L» sera affichée.

# Chargement du lave-vaisselle

Ce lave-vaisselle KitchenAid est très spacieux. Verres, tasses, soucoupes et casseroles peuvent être placés dans le panier supérieur ou inférieur. Pour obtenir les meilleurs résultats, la vaisselle doit toujours être disposée de telle façon que les surfaces sales soient tournées vers le laveur rotatif. Pour protéger les objets fragiles en cristal et en plastique, il est recommandé de les placer dans le panier supérieur.

Il n'est pas nécessaire de rincer la vaisselle à la main avant de la charger dans le lave-vaisselle KitchenAid. Enlever simplement les restes de nourriture, os, cure-dents et autres objets durs de la vaisselle.

Certains aliments tels que les oeufs, le riz, les pâtes alimentaires et les céréales bouillies, sont difficiles à enlever s'ils ont eu le temps de sécher. Si l'on ne compte pas laver la vaisselle peu après son utilisation, effectuer un cycle de RINÇAGE ET ATTENTE (RINSE & HOLD), afin de la garder humide jusqu'au prochain cycle de lavage. Ne jamais prélever la vaisselle à la main avec un détergent liquide, avant de la mettre au lave-vaisselle. Cela produirait trop de mousse dans le lave-vaisselle et la vaisselle en ressortirait mal lavée et/ou couverte de taches ou d'une pellicule.

## Paniers supérieur et inférieur avec nylon Durakote\*

Ce lave-vaisselle KitchenAid est équipé de paniers supérieur et inférieur avec nylon Durakote\* et Cushion-Tips\*, pour mieux protéger la vaisselle et prolonger sa durée. Ces paniers portent une garantie limitée prolongée, de trois ans. Voir les détails de la garantie du lave-vaisselle à la page 28.

## Panier supérieur réglable

Ce lave-vaisselle KitchenAid possède un panier supérieur à 16 positions, facilement réglable, aussi bien vide que plein.



- Tirer le panier supérieur vers soi de façon à ce que les boutons situés de chaque côté du panier soient facilement accessibles.
- Tirer le bouton situé sur le côté du panier pour le sortir de la plaque de retenue; élever ou abaisser le panier à la position désirée; placer la tige du bouton dans l'un des quatre trous de la plaque de retenue.

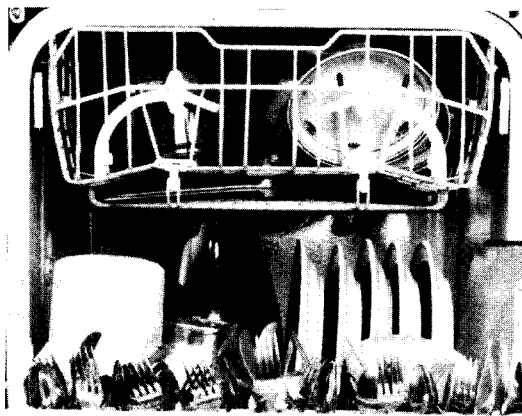

Utiliser la *position élevée* pour placer des plats, des plateaux, de grands plats de rôtissage et autres ustensiles de cuisson dans le panier inférieur.

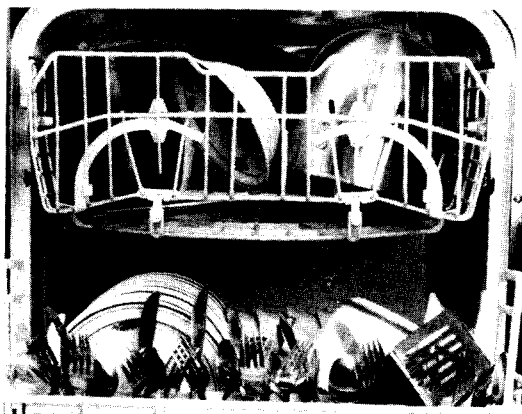

Utiliser la *position basse* pour placer des pichets, des bols profonds et des grands verres à pied dans le panier supérieur.



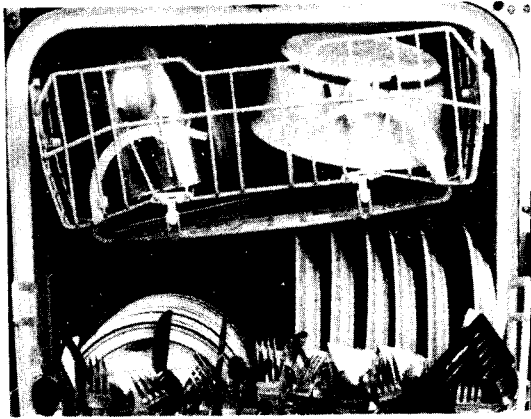

Le panier peut être placé en *position inclinée*, c'est-à-dire élevé ou abaissé d'un côté ou de l'autre, pour que de très gros objets puissent être placés dans les deux paniers.

### Séparations Flex-O-Dividers\*

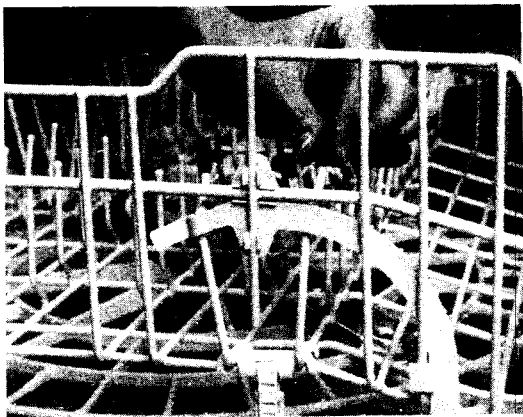

Deux séparations réglables sont situées de chaque côté des tiges fixes du centre. Chaque séparation peut être réglée indépendamment de l'autre et peut être modifiée selon les besoins de la charge. Pour le réglage, mettre le pouce et l'index sur les tiges, presser les tiges l'une vers l'autre et les fixer dans le cran choisi, ou plier la séparation à plat. La rangée extérieure se plie vers l'extérieur du panier et la rangée intérieure se plie vers les tiges du centre.

### Exemples de chargement du panier supérieur

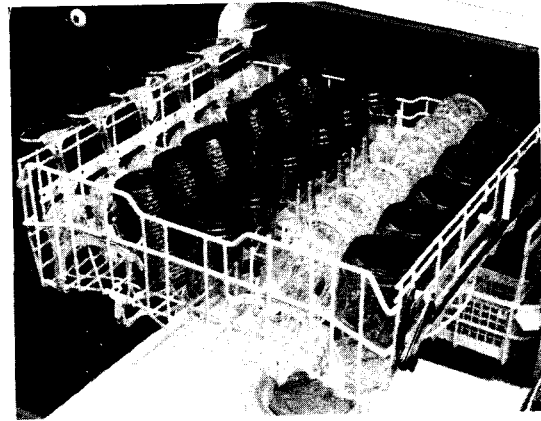

- Les objets en plastique légers ou les verres et les verres à pied doivent être maintenus à l'aide des séparations Flex-O-Dividers\* de la rangée extérieure. Les verres, bols, soucoupes et plats supplémentaires peuvent également être disposés dans le panier supérieur d'une façon stable entre les tiges et sur les tiges.

**S'assurer que les objets sont placés d'une façon stable dans le lave-vaisselle, sinon ils risquent d'être endommagés.**

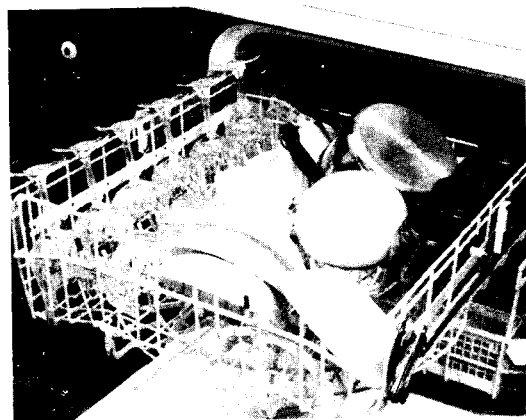

- Pour que les tasses à café et les grosses tasses s'égouttent bien, les charger comme l'indique l'illustration. Il importe d'incliner certains objets, comme les tasses et grosses tasses à dessous concave pour faciliter l'égouttage.

# Chargement du lave-vaisselle

## Exemples de chargement du panier inférieur

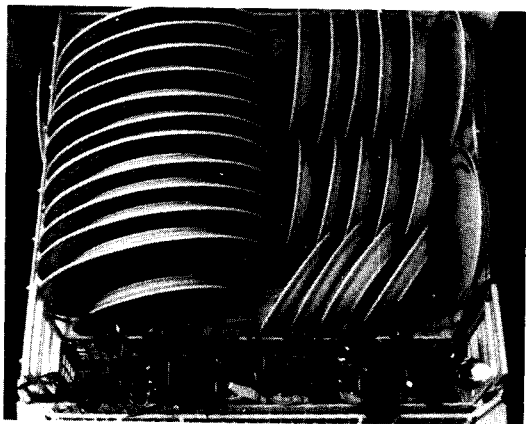

- Pour obtenir le maximum de capacité et de stabilité lors d'un chargement composé uniquement d'assiettes, disposer les petites assiettes en chevauchement du côté droit du panier, comme sur la photo.

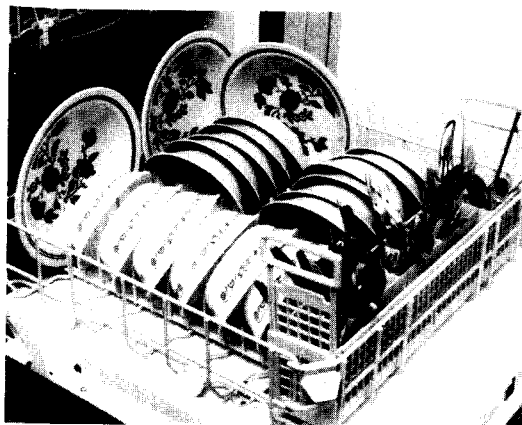

- Les bols à céréales et les bols à soupe peuvent être placés de l'avant à l'arrière, d'un côté à l'autre ou sur les côtés du panier, selon leur forme.

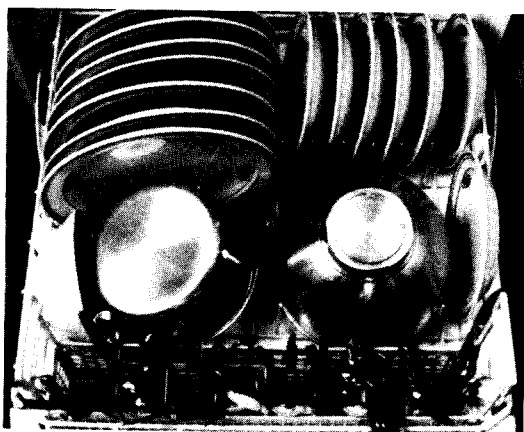

- Les assiettes peuvent être disposées de l'avant à l'arrière ou d'un côté à l'autre avec les casseroles, poêlons, bols à mélanger et grands ustensiles de cuisson.

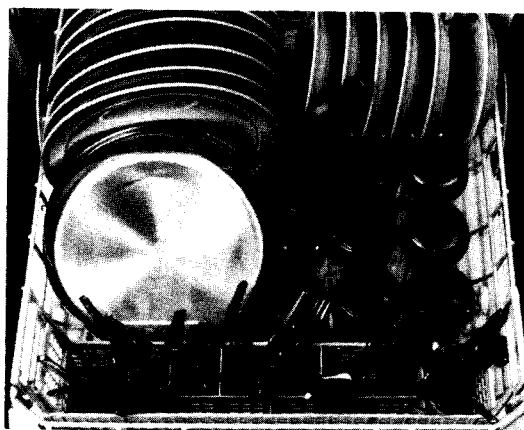

- Les verres peuvent être disposés dans le panier inférieur, avec les assiettes, bols et casseroles.

### Panier à argenterie

Le panier à couverts/argenterie peut être sorti du lave-vaisselle pour le chargement et le déchargement.

Pour obtenir le meilleur lavage possible :

- Disposer l'argenterie à manches fins avec les manches dirigés vers le haut, pour empêcher qu'ils ne glissent à travers le panier, ce qui pourrait endommager l'argenterie ou le lave-vaisselle.

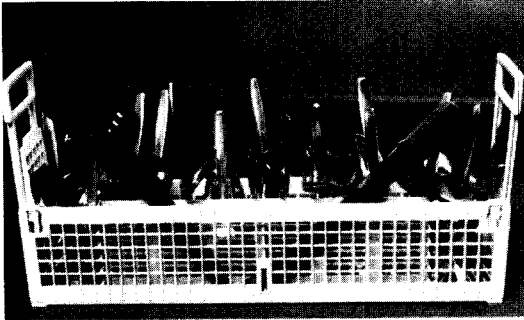

- Disposer fourchettes et cuillères avec les manches dirigés vers le haut et vers le bas, pour qu'elles ne s'imbriquent pas l'une dans l'autre, ce qui nuirait au nettoyage.



**Les ustensiles tranchants devraient être disposés avec les manches vers le haut, afin de prévenir les blessures.**

- Le compartiment situé à l'avant du panier est destiné aux ustensiles à longs manches et aux longs couteaux.

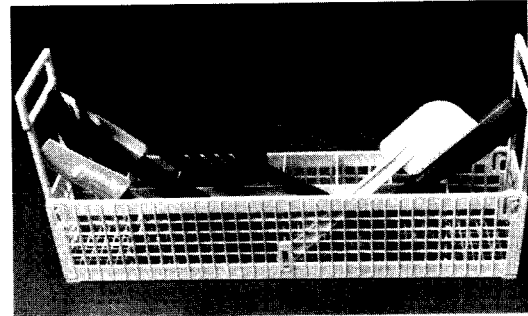

### IMBIÉ EN GARDE

**Les objets en argent et en acier inoxydable risquent d'être endommagés s'ils sont exposés trop longtemps à des aliments contenant du sel, du vinaigre, des produits laitiers ou des jus de fruits. Utiliser le cycle RINÇAGE ET ATTENTE (RINSE & HOLD) lorsqu'ils ne sont pas lavés immédiatement après leur usage.**

### Panier à petits objets

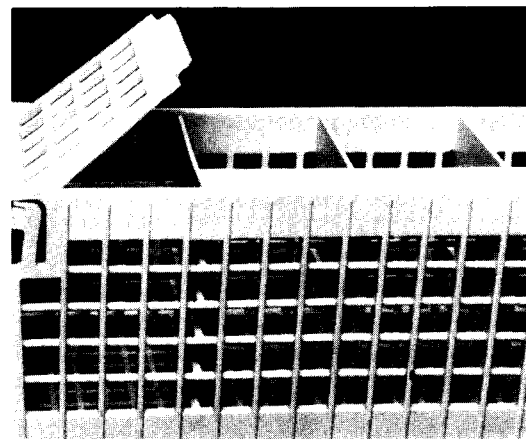

- Ce panier est utilisé pour les tétines, les baguettes pour épis de maïs, les cuillères à mesurer, et autres menus objets. On peut le placer dans l'un ou l'autre des paniers du lave-vaisselle.

## Panier à argenterie (suite)

### Porte-assiettes amovible

- Le porte-assiettes amovible offre une plus grande variété d'utilisations pour le chargement. Il peut être placé en deux positions (C et D).

**Pour le retirer :** Pousser la poignée (A) vers l'arrière pour la débloquer et retirer le porte-assiettes vers le haut.

**Pour le replacer :** Tout en tenant la poignée, placer l'arrière du porte-assiettes (B) sous l'arrière de la barre transversale supérieure et glisser le dispositif d'arrêt (C) dans l'attache appropriée (D) ou (E).

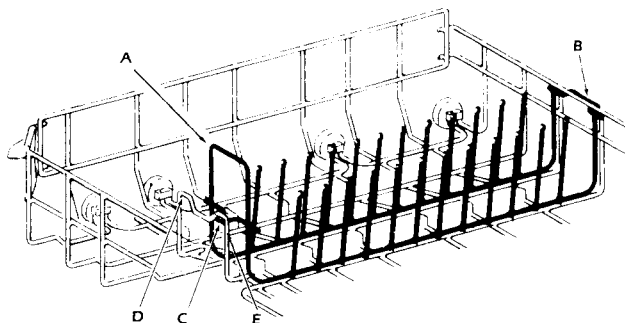
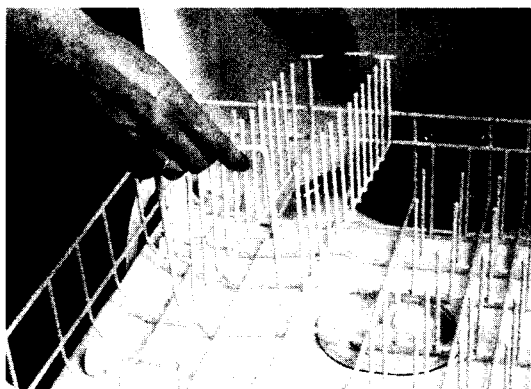

- Le panier à argenterie peut être également placé dans le panier inférieur pour augmenter la variété d'utilisations. En plaçant le porte-assiettes amovible dans le support du côté droit (voir l'illustration du porte-assiettes), le panier peut être placé le long du côté gauche (sens avant-arrière) du panier inférieur.

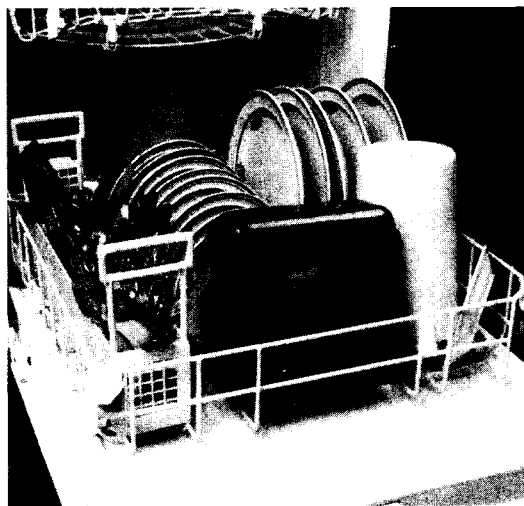

## Remplissage du distributeur de détergent

- UTILISER UNIQUEMENT DES DÉTERGENTS POUR LAVE-VAISSELLE AUTOMATIQUE.** Ne jamais utiliser de savon, de détergent pour lavage de la vaisselle à la main, de détergent à lessive ou de produits de lessive à base d'enzymes. Ces produits donnent trop de mousse, ce qui a pour effet de ralentir le mouvement des bras de lavage et de causer parfois des inondations.
- Mettre le détergent dans le distributeur juste avant de commencer le lavage. Le détergent exposé trop longtemps à l'humidité devient pâteux et inefficace. Une fois que la boîte de détergent est ouverte, le détergent devrait rester frais pendant environ un mois.
- Mettre la quantité appropriée de détergent dans le distributeur et fermer cette section. Le creux est utilisé pour le cycle de TREMPAGE ET RÉCURAGE (SOAK & SCRUB) SEULEMENT.

## Remplissage simple

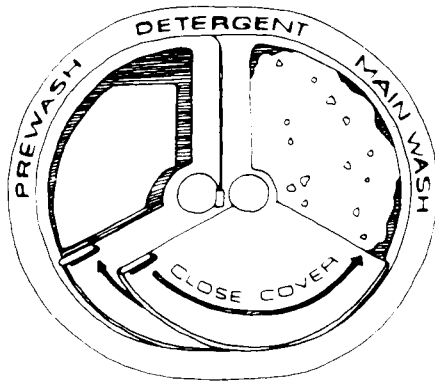

Le remplissage simple est utilisé pour le cycle «lavage rapide/verres» (Quick/Glass) et, parfois, pour le cycle «lavage léger/porcelaine» (Light/China Wash), quand la vaisselle est légèrement sale.

## Remplissage double

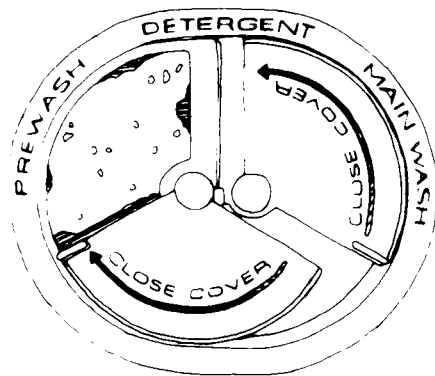

Le remplissage double est utilisé pour le cycle «lavage léger/porcelaine» (Light/China) et le cycle «lavage normal» (Normal), quand la vaisselle est très sale.

## Remplissage triple

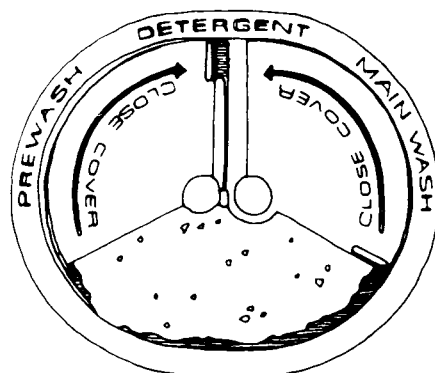

Le remplissage triple est utilisé seulement pour le cycle «trempage et récurage» (Soak & Scrub).

## Quantité de détergent à utiliser

### Danger de blessures

**Les détergents et les produits de rinçage sont dangereux s'ils sont ingérés. Garder ces produits hors de la portée des enfants.**

Utiliser TOUJOURS au moins 15 mL (1 cuillerée à table) de détergent pour lave-vaisselle automatique dans la section «lavage principal» (Main Wash) du distributeur. Le détergent contient certains ingrédients qui aident à protéger la vaisselle. La quantité de détergent requise dépend de la saleté accumulée sur la vaisselle et de la teneur de l'eau en calcaire. Il faudra utiliser plus de détergent pour de l'eau calcaire que pour de l'eau douce. Une quantité excessive de détergent ajoutée à une eau douce peut entraîner la formation d'une pellicule sur le verre.

Consulter le service local de distribution d'eau ou la compagnie d'adoucissement de l'eau de la région pour savoir si l'eau est douce ou calcaire.

Dureté de l'eau	Quantité de détergent
Eau douce de 0 à 4 grains	Remplir à moitié chaque section du distributeur (environ 30 mL [2 cuillerées à table] par section)
Eau calcaire moyenne de 4 à 8 grains	Remplir aux trois quarts chaque section du distributeur (environ 38 mL [2½ cuillerées à table] par section)
Eau très calcaire de 8 à 12 grains	Remplir complètement chaque section du distributeur (environ 45 mL [3 cuillerées à table] par section)

# Systeme de lavage Sure-Scrub\*

Le système de lavage Sure-Scrub\* permet au lave-vaisselle d'effectuer d'excellents lavages. L'eau de lavage est continuellement filtrée par un système de triple filtrage et de captage de la saleté qui empêche les particules d'aliments de se déposer de nouveau sur la vaisselle. Le système de triple filtrage comprend un filtre amovible (A), un filtre ultra-fin (B) et un filtre amovible à grosses mailles (C).

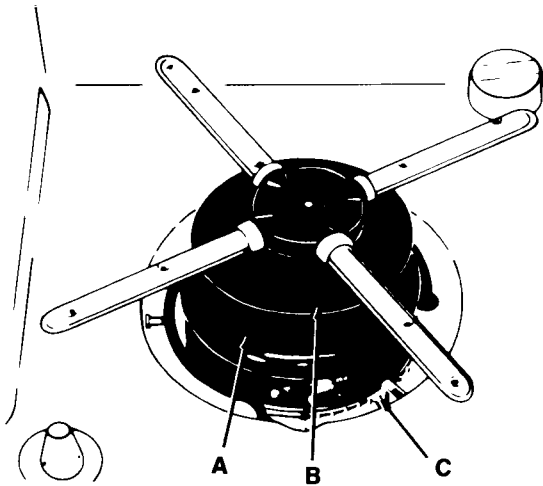

Le filtre amovible filtre continuellement l'eau de lavage et retient les particules d'aliments provenant de la vaisselle à l'extérieur du filtre. Ces particules d'aliments sont retirées du filtre par le jet d'eau provenant de l'unique bec gicleur (D) qui se trouve sous un bras du laveur. Le filtre ultra-fin est nettoyé par les neuf trous de giclement (E) situés au-dessous du laveur à 4 bras.

Le filtre amovible à grosses mailles (C) empêche les os, les noyaux et d'autres gros objets de pénétrer dans le système de pompe. De temps à autre, vérifier le filtre au cas où de tels objets auraient été introduits par erreur dans le lave-vaisselle.

Le laveur à 4 bras, le filtre amovible et le filtre à grosses mailles peuvent être enlevés s'ils ont besoin d'être nettoyés.

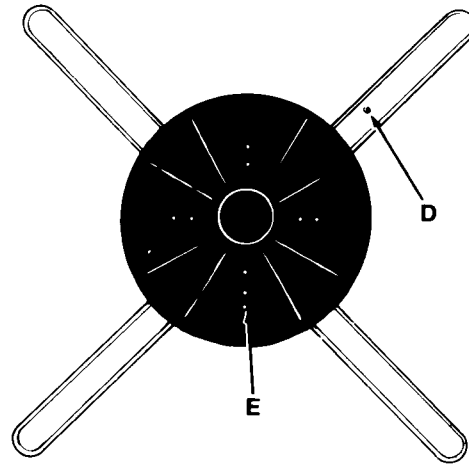

POUR ENLEVER le filtre amovible, soulever le laveur tout droit. Vérifier le dessous du laveur pour s'assurer que le bec gicleur (D) et les neuf trous de giclement (E) ne sont pas obstrués par de la nourriture ou de gros objets.

## Entretien du lave-vaisselle

### Nettoyage général

L'intérieur en émail porcelaine nécessite rarement un nettoyage. Cependant, si des dépôts calcaires provenant de l'eau s'accumulent, nettoyer l'intérieur à l'aide d'une poudre à récurer très douce ou selon les méthodes fournies dans la section «Enlèvement de taches et de pellicule», à la page 22.

NE PAS utiliser de produit nettoyant moussant. Faire effectuer un cycle de lavage normal au lave-vaisselle.

Toujours nettoyer le tableau de commande à l'aide d'un chiffon humide. Ne JAMAIS utiliser de détergent ou de produit nettoyant en poudre ou abrasif, car ils pourraient endommager le fini du tableau.

Les panneaux avant et latéraux émaillés ou en bois peuvent être nettoyés à l'aide d'un chiffon doux et d'une solution savonneuse, douce et non abrasive. Ne JAMAIS utiliser de serviette en papier pour le nettoyage. Toujours essuyer le lave-vaisselle avec un chiffon doux.

Vérifier périodiquement si de petits objets ne seraient pas tombés des paniers dans le puits.

Ensuite, enlever le filtre amovible en le soulevant tout droit; le sortir du lave-vaisselle. POUR NETTOYER le filtre, le mettre sous l'eau du robinet et le frotter à l'aide d'une brosse dure. POUR REPLACER le filtre, l'emboîter sur le filtre ultra-fin. Replacer ensuite le laveur en veillant à ce que les trous de giclement du laveur soient tournés vers le haut.

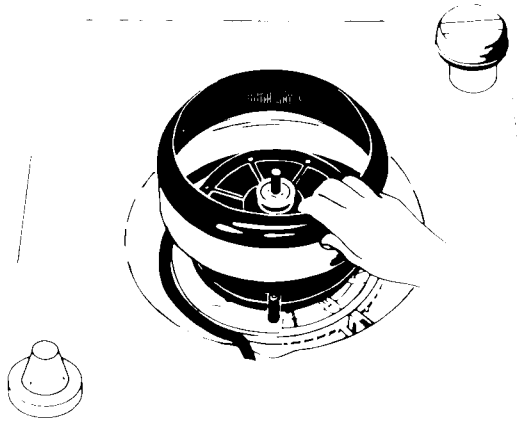

Le filtre à grosses mailles peut être enlevé au besoin. POUR ENLEVER le filtre à grosses mailles, presser sa partie centrale (F), lever le filtre et le sortir du lave-vaisselle. POUR REPLACER le filtre, presser sa partie centrale afin que les agrafes s'emboîtent dans l'encoche carrée.

Le flotteur de protection contre le trop-plein (G) situé dans le coin gauche de la partie avant du lave-vaisselle, empêche l'eau du lave-vaisselle de déborder. Le flotteur doit être en place pour que le lave-vaisselle puisse fonctionner.

**Important :** Une petite quantité d'eau demeure toujours dans le fond du lave-vaisselle (sous le filtre ultra-fin) pour lubrifier le joint étanche et l'empêcher ainsi de sécher et de fendiller.

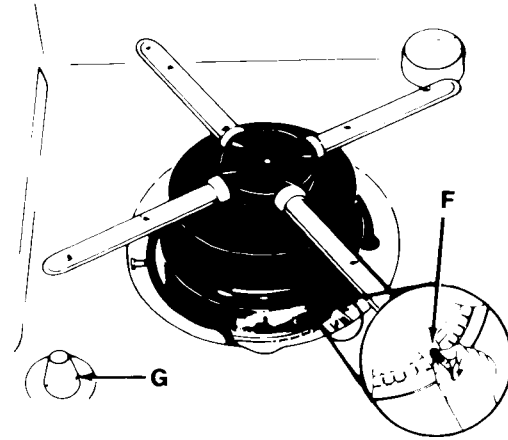

**Danger de brûlures**  
**L'élément chauffant demeurera chaud après le fonctionnement de la machine. Ne pas y toucher. Pour éviter les brûlures, laisser refroidir l'élément pendant au moins 20 minutes après la fin d'un cycle.**

## Produits de rinçage

Ce lave-vaisselle permet l'utilisation d'un produit de rinçage liquide. Un produit de rinçage aide l'eau à s'écouler de la vaisselle plus rapidement que d'habitude, ce qui a pour effet de réduire la formation de taches d'eau et d'accélérer le séchage.

Pour remplir le réservoir de produit de rinçage, dévisser le bouchon situé à gauche du distributeur de détergent. Ce réservoir peut contenir 200 mL (7 onces liquides) de produit de rinçage, ce qui devrait suffire pour quelques mois. S'assurer de replacer le bouchon après

avoir rempli le réservoir. Une petite quantité de produit de rinçage sort automatiquement du réservoir au cours du rinçage final. Des produits de rinçage liquides sont vendus dans la plupart des supermarchés.

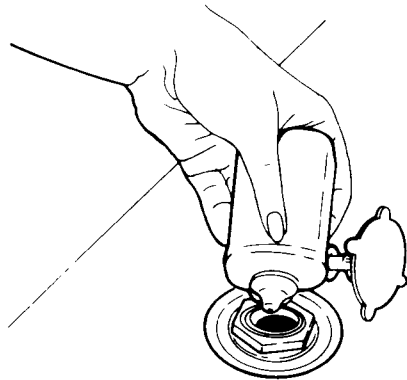

## Entreposage saisonnier

### Pendant l'été :

Voici deux étapes simples à suivre pour préserver le lave-vaisselle KitchenAid lorsqu'il ne sert pas durant l'été :

1. Couper l'alimentation d'eau.
2. Couper l'électricité au lave-vaisselle.

### Pendant l'hiver :

**Afin d'éviter tout risque de rupture de la valve de remplissage, les conduits d'eau d'alimentation du lave-vaisselle ainsi que ceux situés à l'intérieur du lave-vaisselle, DOIVENT être protégés contre le gel. LES RUPTURES DE LA VALVE DE REMPLISSAGE NE SONT PAS COUVERTES PAR LA GARANTIE.**

Pour préserver le lave-vaisselle KitchenAid lorsqu'il est exposé au gel dans un chalet, demander à un technicien qualifié de la région de procéder comme suit :

1. Fermer et verrouiller la porte. Presser la touche d'annulation (cancel) et laisser s'évacuer l'eau du lave-vaisselle.
2. Couper l'électricité au lave-vaisselle.
3. Couper l'alimentation d'eau. Placer un récipient sous la valve de remplissage et détacher la valve de remplissage des deux côtés (arrivée et sortie d'eau). Laisser l'eau s'écouler dans le récipient.
4. Placer un récipient sous la sortie de la valve d'évacuation et détacher le boyau de la valve d'évacuation. Laisser l'eau de la machine s'écouler dans le récipient. Laisser les valves de remplissage et d'évacuation détachées.

Pour remettre le lave-vaisselle en service, raccorder de nouveau la valve de remplissage et le raccord à la valve d'évacuation. Rétablir le courant électrique et ouvrir l'eau. Fermer et verrouiller la porte. Faire effectuer à la machine un cycle LAVAGE RAPIDE/VERRES (QUICK/GLASS WASH) au complet. Vérifier les raccords pour s'assurer qu'ils sont étanches et qu'il n'y a pas de fuite.

## Coupure anti-retour

Certains codes de plomberie locaux exigent l'ajout d'une coupure anti-retour entre un lave-vaisselle encastré et le système de drainage de la maison. Ce dispositif protège le lave-vaisselle contre tout refoulement d'eau lorsque le système de drainage est obstrué.

La coupure anti-retour est placée normalement au-dessus de l'évier ou du comptoir, près du lave-vaisselle, comme sur l'illustration. On peut se procurer un dispositif de coupure anti-retour en commandant la pièce n° 300096 de KitchenAid.

À NOTER que ce dispositif de plomberie externe ne fait pas partie du lave-vaisselle KitchenAid.

### Nettoyage de la coupure anti-retour :

Nettoyer périodiquement la coupure anti-retour pour assurer le drainage efficace du lave-vaisselle. Suivre les directives fournies par le fabricant concernant le nettoyage de la coupure anti-retour. Il suffit la plupart du temps de lever le couvercle chromé, dévisser le bouchon en plastique et vérifier s'il y a une accumulation de saleté. Nettoyer au besoin.

### Vérifier la coupure anti-retour chaque fois que le drainage du lave-vaisselle ne se fait pas normalement.

À NOTER : La garantie qui accompagne le lave-vaisselle ne couvre pas les frais d'entretien concernant directement le nettoyage ou la réparation du dispositif externe de coupure anti-retour.

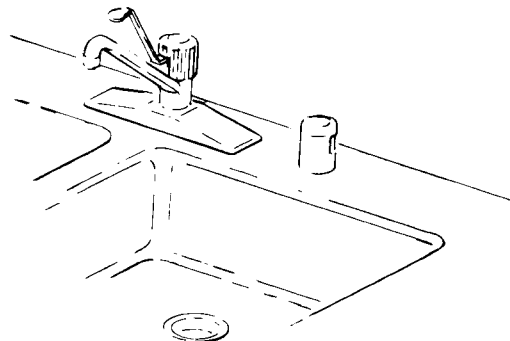



# Tableau «Problème, Cause, Solution»

Voici une liste de contrôle pratique qui peut aider à résoudre certains petits problèmes de rendement. Revoir cette liste avant d'appeler le Service après-vente. Si le problème ne peut être résolu, se reporter à la page 27 de ce Guide pour les renseignements sur le Service après-vente.

PROBLÈME	CAUSE	SOLUTION
Restes de nourriture sur la vaisselle	Ralentissement du laveur dû à l'excès de mousse	Utiliser seulement des détergers recommandés pour lave-vaisselle. Ne jamais utiliser de savon ou de déterger pour la lessive. Ajouter du déterger pour lave-vaisselle afin d'augmenter la quantité d'anti-mousse.
	Mauvais chargement	Voir la section «Chargement du lave-vaisselle», aux pages 12 à 15.
	Remplissage insuffisant dû à une faible pression d'eau	La pression de l'eau doit être entre 138 et 827 kPa (entre 20 et 120 lb/po <sup>2</sup> ) pour assurer un remplissage adéquat du lave-vaisselle. Si la pression est inférieure, il sera peut-être nécessaire d'installer une pompe auxiliaire dans le conduit d'alimentation en eau.
	Utilisation d'un déterger non approprié, de trop peu de déterger ou d'un déterger inefficace	Utiliser uniquement des détergers recommandés pour lave-vaisselle. Voir la section «Quantité de déterger à utiliser», à la page 17. Ne jamais utiliser moins de 15 mL (1 cuillerée à table) par charge. Le déterger doit être frais pour être efficace. Le garder en tout temps dans un endroit sec et frais, de préférence dans un récipient hermétique.
	Le déterger adhère au distributeur	Utiliser seulement du déterger frais. Ne pas laisser reposer le déterger pendant plusieurs heures dans un distributeur humide. Faire vérifier le distributeur pour s'assurer qu'il fonctionne bien.
	La température de l'eau est trop basse	Augmenter la température du chauffe-eau pour que l'eau acheminée au lave-vaisselle ait une température d'au moins 49 °C (120 °F). Voir la méthode recommandée dans la section «Chauffage de l'eau Sure-Temp*», page 6.
Le gicleur du laveur servant à nettoyer le filtre est obstrué	Enlever le laveur inférieur et le tourner à l'envers. Vérifier l'unique bec gicleur en acier inoxydable et les neuf trous de giclement situés sous le laveur. Voir la page 18. Veiller à ce que les trous ne soient pas obstrués.	
Taches et pellicule	Eau calcaire ou à forte teneur en minéraux	En ajoutant un produit de rinçage dans l'eau du rinçage final, on aide à éliminer la formation de taches et de pellicule. Le distributeur doit toujours être plein de produit de rinçage. Il sera peut-être nécessaire d'installer un adoucisseur d'eau.
	La température de l'eau est trop basse	Augmenter la température du chauffe-eau pour que l'eau acheminée au lave-vaisselle ait une température d'au moins 49 °C (120 °F). Voir la méthode recommandée à la section «Chauffage de l'eau Sure-Temp*», page 6.
	Utilisation de détergers non appropriés	Utiliser seulement des détergers recommandés pour lave-vaisselle.
	Quantité incorrecte de déterger	Voir la section «Quantité de déterger à utiliser», à la page 17. La vaisselle très sale et/ou une eau dure exigent généralement plus de déterger.
	Utilisation de détergers inefficaces	Le déterger doit être frais. Le garder dans un endroit sec et frais, de préférence dans un récipient hermétique. Jeter le déterger grumeleux.
	Remplissage insuffisant dû à une faible pression d'eau	La pression de l'eau doit être entre 138 et 827 kPa (entre 20 et 120 lb/po <sup>2</sup> ) pour assurer le remplissage adéquat du lave-vaisselle. Si la pression est inférieure, il sera peut-être nécessaire d'installer une pompe auxiliaire dans le conduit d'alimentation en eau.
Le durée du cycle est très longue	La température de l'eau est trop basse	Augmenter la température du chauffe-eau pour que l'eau acheminée au lave-vaisselle atteigne au moins 49 °C (120 °F). Voir la méthode recommandée dans «Chauffage de l'eau Sure-Temp*», page 6.
La vaisselle ne sèche pas complètement	L'eau ne s'égoutte pas complètement de la vaisselle	L'eau doit bien s'égoutter de la vaisselle. Ne pas surcharger les paniers. Suivre les méthodes de chargement indiquées dans le Guide d'utilisation et d'entretien. Utiliser un produit de rinçage liquide pour accélérer l'égouttement.
	Objets en plastique	Certains types de plastique doivent être essuyés à l'aide d'un linge à vaisselle.

Pellicule siliceuse (dépôt blanc d'aspect irisé) ou pellicule trouble (dépôt nuageux)	Réaction des produits chimiques de l'eau avec certains types de verre. La réaction est généralement causée par un ensemble de facteurs, comme l'eau douce ou adoucie, les produits de lessive alcalins, un rinçage insuffisant, la surcharge du lave-vaisselle et la chaleur du séchage.	Il est peut-être impossible d'éviter ce problème, sauf en lavant la vaisselle à la main. Pour ralentir le processus, utiliser le moins de détergent possible, mais pas moins de 15 mL (1 cuillerée à table), par charge. Utiliser un produit de rinçage liquide et éviter de charger le lave-vaisselle à pleine capacité, pour favoriser un bon rinçage. Retirer les verres du lave-vaisselle avant le cycle de séchage. Les pellicules siliceuses et troubles sont permanentes et ne peuvent être enlevées. Utiliser le SÉCHAGE SANS CHALEUR (HEATED DRY OFF).
Taches noires ou grises sur la vaisselle	Traces d'aluminium	Disposer les objets en aluminium de façon à ce qu'ils ne frottent pas contre la vaisselle durant le lavage. Les objets d'aluminium jetables ne doivent pas être lavés au lave-vaisselle, car ils peuvent se désintégrer et laisser des traces sur la vaisselle. Les traces d'aluminium s'enlèvent à l'aide d'un nettoyant légèrement abrasif.
Taches brunes sur la vaisselle et à l'intérieur du lave-vaisselle	Eau à teneur élevée en fer ou en manganèse	Après avoir débarrassé la vaisselle des restes d'aliments, déposer entre 5 et 15 mL (entre 1 cuillerée à thé et 1 cuillerée à table) d'acide citrique en cristaux dans la section «lavage principal» (Main Wash) du distributeur de détergent, et effectuer un lavage sans détergent. Effectuer ensuite un cycle de LAVAGE LÉGER/PORCELAINE (LIGHT/CHINA WASH) avec du détergent. Si ce traitement s'avère nécessaire plus d'une fois tous les deux mois, il est recommandé d'installer un appareil de déferrisation.
Taches blanches sur les ustensiles de cuisson à revêtement anti-adhésif	Enlèvement de la couche protectrice par le détergent pour lave-vaisselle	Appliquer une nouvelle couche de revêtement protecteur sur les ustensiles de cuisson, après le lavage.
Odeurs dans le lave-vaisselle	Vaisselle lavée seulement tous les deux ou trois jours	Effectuer un cycle de RINÇAGE ET ATTENTE (RINSE & HOLD) au moins une ou deux fois par jour, jusqu'à ce que le lave-vaisselle soit plein.
Vaisselle ébréchée	Mauvais chargement	Disposer la vaisselle et les verres de façon à ce qu'ils soient stables et ne s'entrechoquent pas pendant le lavage. (Remarque : Certains types de porcelaine et de verre sont trop fragiles pour être lavés au lave-vaisselle. Par exemple, les pièces de vaisselle ancienne, celles à bords en biseau et autres.) Manipuler les paniers en douceur pour minimiser les risques d'ébréchantures.
Filtre en acier inoxydable exigeant des nettoyages fréquents	Le filtre n'est pas fixé convenablement Le gicleur du laveur est obstrué Vaisselle non raclée avant le chargement	S'assurer que le filtre en acier inoxydable est bien placé en dessous du laveur. Voir la page 19. Enlever le laveur inférieur — voir la page 18 — et le tourner à l'envers. Le dessous de chaque tube comporte un creux. L'un d'eux possède un trou (gicleur) qui sert à nettoyer le filtre. Si ce trou est obstrué, le nettoyer à l'aide d'un cure-dents. Débarrasser la vaisselle des restes de nourriture, os, cure-dents et autres objets durs, avant de la mettre dans le lave-vaisselle.

## Enlèvement de taches et de pellicule

Il est possible de faire disparaître les taches et la pellicule qui se trouvent sur la vaisselle, sur les verres ou à l'intérieur du lave-vaisselle, à l'aide de produits de décapage. Ces produits sont vendus dans les épiceries, dans la section des détergents. Ils doivent être utilisés selon le mode d'emploi du fabricant.

On peut aussi utiliser du vinaigre de la façon suivante :

1. Disposer la vaisselle et les verres propres dans le lave-vaisselle de la manière habituelle. Ne pas mettre d'argenterie ni aucun objet de métal dans le lave-vaisselle.
2. Fermer et verrouiller la porte et presser la touche du cycle de LAVAGE RAPIDE/VERRES (QUICK/GLASS WASH) et la touche de l'option SÉCHAGE SANS CHALEUR (HEATED DRY OFF). Ne pas utiliser de détergent. Une fois que le lave-vaisselle est rempli, déverrouiller et ouvrir la porte. Ajouter ½ L (2 tasses) de vinaigre. Fermer et verrouiller la porte.
3. Pour rendre la vaisselle étincelante, verser 30 mL (2 cuillerées à table) de produit adoucissant non-moussant dans la section de droite (lavage principal) du distributeur de détergent, et laisser le lave-vaisselle effectuer un cycle de LAVAGE RAPIDE/VERRES (QUICK/GLASS) avec l'option SÉCHAGE SANS CHALEUR (HEATED DRY OFF).

# Changement des panneaux avant

Ce nouveau lave-vaisselle KitchenAid est accompagné d'un ensemble de garnitures en acier inoxydable et de deux panneaux avant réversibles, installés l'un derrière l'autre. Il est possible de choisir entre amande ou blanc (le devant et l'arrière d'un des panneaux) et noir ou blé doré (le devant et l'arrière de l'autre panneau).

Pour changer la couleur des panneaux, suivre la méthode ci-dessous :

**Danger de choc électrique**  
**Couper l'alimentation électrique au lave-vaisselle avant de changer les panneaux afin d'éviter les risques de choc électrique ou de blessure.**

## Panneau supérieur :

1. Couper l'alimentation électrique.
2. Ouvrir la porte du lave-vaisselle et enlever les deux vis (A) de chaque côté de la garniture, à l'intérieur de la porte, qui maintiennent en place l'assemblage des panneaux supérieurs.
3. Fermer la porte tout en tenant solidement l'assemblage des panneaux supérieurs en place. Tirer vers soi la partie inférieure de l'assemblage des panneaux jusqu'à ce que la partie supérieure commence à descendre.
4. Déposer l'assemblage des panneaux sur une surface plane et lisse et enlever les trois vis (B) de l'un ou l'autre des deux côtés du panneau. Enlever la garniture ainsi détachée (C).
5. Dégager le panneau de couleur en le faisant glisser de côté. Prendre garde de ne pas égratigner ni courber le panneau. Tourner le panneau à la couleur désirée, le mettre en place et faire glisser ensuite le panneau de remplissage derrière lui.

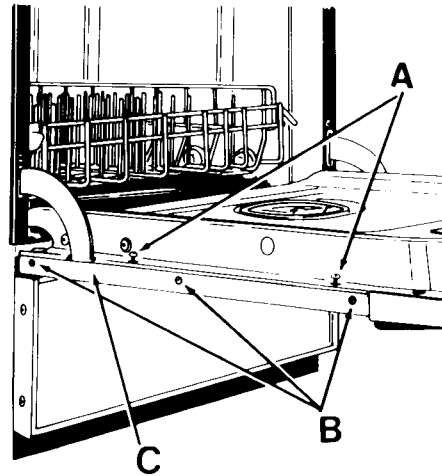

6. Replacer la garniture et les trois vis.
7. Tenir solidement l'assemblage des panneaux par les côtés, le soulever et insérer son rebord supérieur sous le tableau de commande (voir l'illustration ci-contre).
8. Maintenir fermement l'assemblage et ouvrir la porte.
9. Tenir solidement d'une seule main l'assemblage des panneaux. Replacer les deux vis (A) de chaque côté de la porte du lave-vaisselle, pour bien fixer en place l'assemblage des panneaux supérieurs.

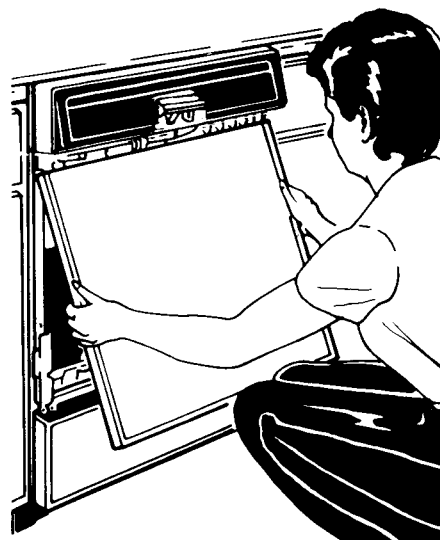

### **Panneau inférieur :**

1. Enlever les deux vis (D) situées sous l'assemblage des panneaux.
2. Saisir le panneau par les coins inférieurs, soulever les pattes de retenue (E) et tirer jusqu'à ce qu'elles se dégagent de la plaque pare-pieds (F).
3. Tirer le panneau inférieur vers le bas jusqu'à ce que ses pattes de fixation latérales (G) se dégagent de la rainure de support (H). Retirer alors le panneau inférieur du lave-vaisselle.
4. Déposer le panneau sur une surface plane et lisse et enlever les deux vis (I) de l'un ou l'autre des deux côtés de la garniture. Enlever la garniture ainsi détachée.

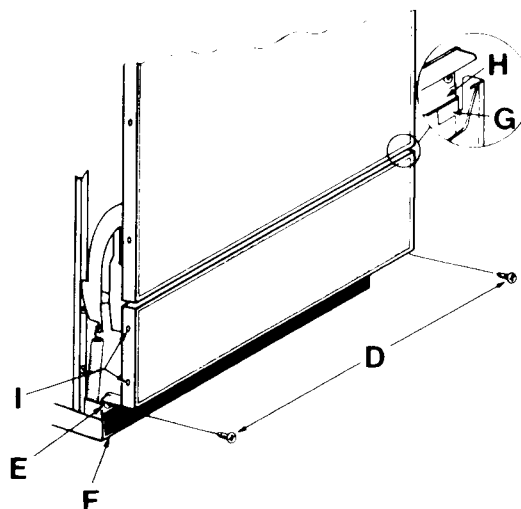

5. Dégager le panneau de couleur en le faisant glisser de côté. Prendre garde de ne pas égratigner ni courber le panneau. Tourner le panneau à la couleur désirée, le mettre en place et faire glisser ensuite le panneau de remplissage derrière lui.
6. Replacer la garniture et les vis (I).
7. Prendre l'assemblage des panneaux inférieurs, le faire glisser vers le haut sur l'avant du lave-vaisselle pour que les pattes de fixation (G) s'insèrent derrière la rainure de support (H). Si l'assemblage des panneaux inférieurs est mal inséré, il risque de se détacher du lave-vaisselle.
8. Lever les pattes de retenue (E) de l'assemblage des panneaux et pousser la partie inférieure de l'assemblage vers l'arrière, jusqu'à ce que les pattes de retenue (E) reposent sur la plaque pare-pieds (F).
9. Replacer les vis (D).
10. S'assurer que les assemblages des panneaux supérieurs et inférieurs sont bien en place.
11. Rétablir l'alimentation électrique.

## Panneaux avant en option

### 1. Panneaux en bois et panneaux décoratifs

La garniture avant en acier inoxydable permet d'installer des panneaux décoratifs ou en bois d'une épaisseur de 6 mm (¼ po), faits sur commande. Certains panneaux en bois ou panneaux décoratifs sont lourds et nécessitent l'installation de ressorts de porte robustes. Pour de plus amples renseignements concernant l'installation d'un panneau en bois fait sur commande, consulter le Guide d'installation du lave-vaisselle. Si ce guide a été égaré, écrire à :

Directeur  
Service à la clientèle  
KitchenAid Canada Inc.  
1901 Minnesota Court  
Mississauga (Ontario)  
L5N 3A7

### 2. Panneaux de couleur unie

Si les quatre couleurs des panneaux fournis avec le lave-vaisselle ne conviennent pas au décor de la cuisine, d'autres panneaux en option peuvent être commandés chez les dépositaires KitchenAid, en diverses couleurs décoratives.

# Conseils spéciaux pour l'utilisation du lave-vaisselle

## Ce qui peut et ce qui ne peut pas être lavé dans le lave-vaisselle

En règle général, la vaisselle, les ustensiles de cuisson et l'argenterie peuvent être lavés en toute sécurité dans le lave-vaisselle KitchenAid. En cas de doute concernant une certaine pièce de vaisselle, consulter le fabricant pour savoir si le lavage au lave-vaisselle est recommandé.

À NOTER : Il appartient à l'utilisateur de décider si une pièce de vaisselle peut être lavée dans le lave-vaisselle.

Matière	Lavable sans risque au lave-vaisselle?	Exceptions/ renseignements spéciaux	Matière	Lavable sans risque au lave-vaisselle?	Exceptions/ renseignements spéciaux
Aluminium	Oui	La température élevée de l'eau et les détergents risquent d'altérer la fini de l'aluminium anodisé.	Plastique jetable	Non	Résiste mal aux températures élevées de l'eau et aux détergents.
Fonte	Non	Le revêtement protecteur disparaîtra et le fer rouillera.	Plastique	Oui	Toujours vérifier les recommandations du fabricant avant le lavage. Certains types de plastique résistent moins bien que d'autres aux températures élevées de l'eau et aux détergents.
Porcelaine/ grès	Oui	Toujours vérifier les recommandations du fabricant avant le lavage. La porcelaine à motifs très anciens, peints à la main ou appliqués sur le vernis risque de pâlir. L'or en feuille risque de perdre sa couleur.	Acier inoxydable	Oui	Lorsqu'on ne procède pas au lavage immédiatement après l'utilisation, choisir un cycle de RINÇAGE ET ATTENTE (RINSE & HOLD). Un contact prolongé avec des aliments contenant du sel, du vinaigre, des produits laitiers ou des jus de fruits risque d'endommager la fini de cette matière.
Cristal	Oui	Toujours vérifier les recommandations du fabricant avant le lavage. Certains types de cristal de plomb ont tendance à devenir égratignés après de nombreux lavages.	Argent ou plaqué argent	Oui	Lorsqu'on ne procède pas au lavage immédiatement après l'utilisation, choisir un cycle de RINÇAGE ET ATTENTE (RINSE & HOLD). Un contact prolongé avec des aliments contenant du sel, de l'acide ou du sulfure (oeufs, mayonnaise et fruits de mer) risque d'endommager la fini de cette matière.
Or	Non	Les plats et les assiettes de couleur or se décoloreront.	Fer blanc	Non	Risque de rouiller.
Verre	Oui	Les verres opaques jauniront après de nombreux lavages.	Bois	Non	Toujours vérifier les recommandations du fabricant avant le lavage. Le bois non traité risque de se déformer, de se fendiller ou de perdre son fini.
Couteaux à manche creux	Non	Les manches de certains couteaux sont fixés à la lame par des adhésifs qui risquent de ramollir, durant les lavages au lave-vaisselle.			
Étain	Non	Les températures élevées de l'eau et le détergent risquent de décolorer l'étain ou d'en piquer la fini.			

# Service après-vente

## Marche à suivre

1. Si le lave-vaisselle cesse de fonctionner, vérifier les points suivants avant d'appeler le dépositaire. Il est parfois possible d'éviter ainsi les frais d'un appel de service.

Un fusible a-t-il sauté? Le disjoncteur s'est-il déclenché?

La porte du lave-vaisselle est-elle fermée et verrouillée? Un cycle a-t-il été choisi?

Le flotteur de protection contre le trop-plein est-il bien en place? Voir à la page 19.

L'alimentation d'eau du lave-vaisselle est-elle ouverte?

2. Si le lave-vaisselle ne fonctionne pas bien, consulter le tableau «Problème, cause, solution» avant de faire un appel de service.
3. Si le problème n'est attribuable à aucun des points précités, se reporter à la rubrique «Pour les appels de service», dans la section «Garantie du lave-vaisselle».

Dans toute correspondance concernant le lave-vaisselle, veuillez fournir les renseignements suivants :

- Date
- Nom, adresse et n° de téléphone du propriétaire
- Genre d'appareil
- Marque
- Numéro de modèle
- Numéro de série
- Date d'achat
- Nom et adresse du dépositaire qui a vendu l'appareil
- Nom du représentant du Service après-vente (et son adresse, si elle diffère de celle du dépositaire)
- Emplacement de l'appareil
- Description détaillée du problème et de l'entretien requis

# Garantie du lave-vaisselle

## LAVE-VAISSELLE À SEMI-CONDUCTEURS

DURÉE DE LA GARANTIE :	KITCHENAID PAIERA :	KITCHENAID NE PAIERA PAS :
<b>GARANTIE COMPLÈTE D'UN AN À COMPTER DE LA DATE D'INSTALLATION.</b>	Les pièces de rechange et la main-d'oeuvre requises pour réparer toute défectuosité de matière ou de fabrication. Seul un bureau de service autorisé par KitchenAid peut effectuer les réparations.	A. Les appels de service pour : 1. Rectifier l'installation du lave-vaisselle. 2. Donner des instructions concernant l'utilisation du lave-vaisselle. 3. Remplacer des fusibles ou rectifier l'installation électrique du domicile. 4. Rectifier la plomberie du domicile.
<b>GARANTIE LIMITÉE DE TROIS ANS : GARANTIE COMPLÈTE DURANT LA PREMIÈRE ANNÉE ET GARANTIE LIMITÉE DURANT LA DEUXIÈME ANNÉE ET LA TROISIÈME ANNÉE À COMPTER DE LA DATE D'INSTALLATION.</b>	Les pièces de rechange pour le panier supérieur ou inférieur, si le panier rouille en raison d'une défectuosité de matière ou de fabrication.	B. Les réparations de dommages causés par un usage autre qu'un usage domestique normal du lave-vaisselle.
<b>GARANTIE LIMITÉE DE CINQ ANS : GARANTIE COMPLÈTE DURANT LA PREMIÈRE ANNÉE ET GARANTIE LIMITÉE DE LA DEUXIÈME À LA CINQUIÈME ANNÉE À COMPTER DE LA DATE D'INSTALLATION.</b>	Les pièces de rechange (frais de main-d'oeuvre non compris) concernant le moteur de 0,37 kW (½ hp), si ces pièces présentent une défectuosité de matière ou de fabrication.  Les pièces de rechange (frais de main-d'oeuvre non compris) pour les commandes à semi-conducteurs (contrôleur ou touches à semi-conducteurs), si ces pièces présentent une défectuosité de matière ou de fabrication.	C. Les dommages causés par un accident, une modification, un usage non approprié ou abusif, une installation fautive ou non conforme aux codes locaux d'électricité ou de plomberie. D. Les frais de main-d'oeuvre durant la garantie limitée. E. Les pièces de rechange ou les frais de main-d'oeuvre pour des appareils utilisés en dehors du Canada.
<b>GARANTIE LIMITÉE DE DIX ANS : GARANTIE COMPLÈTE DURANT LA PREMIÈRE ANNÉE ET GARANTIE LIMITÉE DE LA DEUXIÈME À LA DIXIÈME ANNÉE À COMPTER DE LA DATE D'INSTALLATION.</b>	Les pièces de rechange (frais de main-d'oeuvre non compris) pour la cuve ou la contre-porte en acier émaillé TriDura*, si une fuite se produit en raison d'une défectuosité de matière ou de fabrication.	

### KITCHENAID CANADA INC. N'ASSUME AUCUNE RESPONSABILITÉ POUR LES DOMMAGES FORTUITS OU INDIRECTS.

#### POUR LES APPELS DE SERVICE

- Téléphonnez d'abord à votre dépositaire ou au service d'entretien qu'il vous recommande.
- Si, pour une raison quelconque, il n'est pas disponible, ou si vous habitez maintenant une région autre que celle où vous avez acheté l'appareil, consultez les Pages Jaunes de votre annuaire téléphonique, sous la rubrique «Lave-vaisselle». Vous y trouverez une liste des divers bureaux de service autorisés par KitchenAid.
- Si vous n'obtenez pas un service satisfaisant, veuillez communiquer avec le Centre de service après-vente KitchenAid le plus proche.

Vous trouverez la liste de ces centres dans les Pages Jaunes de n'importe quel annuaire téléphonique d'une agglomération, sous la rubrique «Lave-vaisselle».

- Tous les appels de service doivent être traités par le dépositaire régional qui vous a vendu l'appareil, par un bureau de service autorisé par KitchenAid. Si ces derniers ne vous donnent pas un service satisfaisant, veuillez communiquer avec le Service à la clientèle, KitchenAid Canada Inc.,  
1901 Minnesota Court,  
Mississauga (Ontario) L5N 3A7.  
N° de téléphone : (416) 821-6606.

Les spécifications peuvent être modifiées sans préavis.

Pièce n° 9740138

Imprimé au Canada

\*Marques de commerce de KITCHENAID, INC., É.-U.: KitchenAid Canada Inc., titulaire d'une licence au Canada.