

Portable Dishwasher

Installation Instructions



What do I need to prepare dishwasher for use?

- Tools and materials needed 1
- Parts supplied 1
- Location 1
- Requirements 2



How do I get the dishwasher ready for use?

- Casters 3-4
- Faucet preparation 5-6
- Check operation 7-8

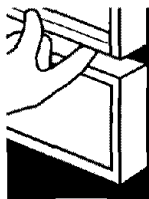

How do I change door and access panels?

- Change door panel color 9-10

Important:
Read and save these instructions.

IMPORTANT:

Installer: Leave Installation Instructions with homeowner.

Homeowner: Keep Installation Instructions for future reference.

Save Installation Instructions for local electrical inspector's use.

Call your dealer when you have questions or need service. When you call, you will need the dishwasher model and serial numbers.

Part No. 8051230

Lave-vaisselle mobile

Instruction d'installation

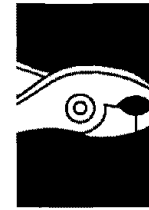

Que me faut-il pour préparer le lave vaisselle?

- Outils et matériaux 1
- Pièces fournies 1
- Emplacement 1
- Spécifications 2

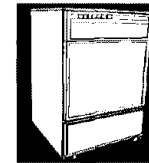

Comment dois-je préparer le lave-vaisselle?

- Roulettes 3-4
- Préparation du robinet 5-6
- Vérification du fonctionnement 7-8

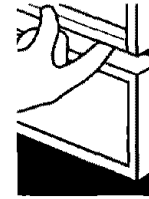

Comment dois-je changer les panneaux de porte et de l'accès?

- Changement de la couleur du panneau de porte 9-10

Important :
Lire et conserver ces instruction.

IMPORTANT :

Installateur : Remettre la brochure des instructions d'installation au propriétaire.

Propriétaire : Conserver la brochure des instructions d'installation pour référence ultérieure.

Conserver les instructions d'installation pour consultation par l'inspecteur local des installation électriques.

Appelez votre marchand quand vous avez des questions ou si vous avez besoin de service. Lors de votre appel, il vous faut le numéro de modèle et de série du lave-vaisselle.

N° de pièce 8051230

4-98

Your safety and the safety of others is very important.

We have provided many important safety messages in this manual and on your appliance. Always read and obey all safety messages.



This is the safety alert symbol. This symbol alerts you to hazards that can kill or hurt you and others. All safety messages will be preceded by the safety alert symbol and the word "DANGER" or "WARNING". These words mean:

⚠ DANGER

You will be killed or seriously injured if you don't follow instructions.

⚠ WARNING

You can be killed or seriously injured if you don't follow instructions.

All safety messages will identify the hazard, tell you how to reduce the chance of injury, and tell you what can happen if the instructions are not followed.

Votre sécurité et celle des autres sont très importantes.

Nous donnons de nombreux messages de sécurité importants dans ce manuel et au sujet de votre appareil ménager. Assurez-vous de toujours lire tous les messages de sécurité et de les respecter.



Ce symbole d'alerte de sécurité vous signale les dangers susceptibles de causer un décès et des blessures graves. Tous les messages de sécurité seront précédés du symbole d'alerte de sécurité et du mot «DANGER» ou «AVERTISSEMENT». Ces mots signifient :

⚠ DANGER

Risque certain de décès ou de blessure grave si vous ne suivez pas les instructions.

⚠ AVERTISSEMENT

Risque possible de décès ou de blessure grave si vous ne suivez pas les instructions.

Tous les messages de sécurité identifient le danger et vous indiquent comment réduire le risque de blessure et ce qui peut se produire en cas de non-respect des instructions.

You need to:

- ✓ observe all governing codes and ordinances.
- ✓ prepare dishwasher and faucet for use as specified in these instructions.
- ✓ have everything you need to properly install dishwasher.
- ✓ contact a qualified installer to insure that electrical and plumbing meet all national and local codes and ordinances.

Vous devez :

- ✓ respecter toutes les dispositions des codes et règlements en vigueur.
- ✓ préparer le lave-vaisselle et le robinet pour utilisation telle que spécifiée dans ces instructions.
- ✓ avoir tout ce qu'il faut pour bien installer le lave-vaisselle.
- ✓ contacter un installateur qualifié pour vérifier que le lave-vaisselle est installé conformément aux dispositions des codes et règlements locaux et nationaux de plomberie et d'électricité.

Tools and materials needed

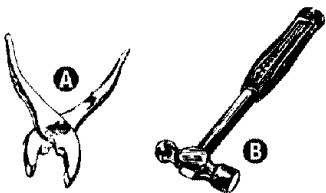

- A. pliers
- B. small hammer

Outils et accessoires nécessaires

- A. pinces
- B. petit marteau

Parts supplied

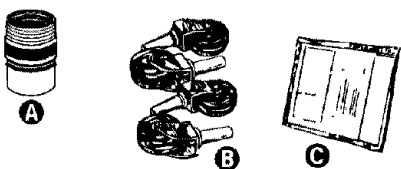

- A. Faucet adapter kit, Part No. 3374592
- B. 4 casters
- C. literature package

Make sure all these parts were included in the parts bag. Close and latch dishwasher door. See parts list for accessories available for your dishwasher.

Pièces fournies

- A. adaptateur de robinet, pièce n° 3374592
- B. 4 roulettes
- C. documentation

S'assurer que toutes ces pièces sont contenues dans le sac de pièces. Fermer et enclencher la porte du lave-vaisselle. Voir la liste des pièces pour les accessoires disponibles pour votre lave-vaisselle.

Location

Check location where dishwasher will be used. The location must provide:

- ✓ sink or laundry tub that can drain water at a minimum carry-away capacity of 7 gallons (26 liters) per minute.
- ✓ top of sink or laundry tub that is at least 27 inches (68.6 cm) high and not higher than 48 inches (122 cm) from the bottom of dishwasher.
- ✓ floor support for dishwasher weight of 180 pounds (81.6 kg).
- ✓ grounded electrical outlet.
- ✓ hot water faucet or hot and cold single-spout water faucet within 30 inches (76.2 cm) of the back of dishwasher.
- ✓ 20 -120 psi (103-827 kPa) water pressure.

Emplacement

Inspecter l'emplacement où le lave-vaisselle sera utilisé. L'emplacement doit comporter :

- ✓ un évier ou un évier de buanderie ayant une capacité d'évacuation minimale de 26 litres (7 gal.) par minute.
- ✓ le haut de l'évier ou de l'évier de buanderie doit être situé à au moins 68,6 cm (27 po) et à pas plus de 122 cm (48 po) du fond du lave-vaisselle.
- ✓ un plancher suffisamment résistant pour supporter le poids du lave-vaisselle, soit 81,6 kg (180 lb).
- ✓ une prise de courant électrique reliée à la terre.
- ✓ robinet d'eau chaude ou robinet d'eau chaude et d'eau froide situé à moins de 76,2 cm (30 po) de l'arrière du lave-vaisselle.
- ✓ une pression d'eau à la sortie du robinet de 103-827 kPa (20-120 lb/po²).

Requirements Exigences

Electrical

It is the customer's responsibility:

- To contact a qualified electrician
- To assure that electrical installation is adequate and in conformance with all national and local codes and ordinances.

You must have:

- ✓ 120-volt, 60-Hz, AC-only, 15- or 20-amp., fused electrical supply.
- ✓ mating grounded electrical outlet.

We recommend:

- ✓ time-delay fuse or circuit breaker.
- ✓ separate circuit.

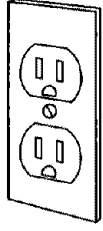

Installation électrique

C'est au client qu'incombe la responsabilité de :

- Contacter un électricien qualifié.
- Veiller à ce que l'installation électrique soit réalisée correctement et en conformité avec les prescriptions des codes et règlements nationaux et locaux.

Il vous faut :

- ✓ un circuit d'alimentation de 120 volts (CA seulement), 60 Hz, 15 A, avec fusible.
- ✓ prise de courant électrique compatible reliée à la terre.

Nous recommandons :

- ✓ l'emploi d'un fusible temporisé ou d'un disjoncteur.
- ✓ un circuit distinct.

Water

You must have:

- ✓ hot water line with 20-120 psi (103-827 kPa) water pressure.
- ✓ 120° (49°C) water at dishwasher.

Eau

Il vous faut :

- ✓ une conduite d'alimentation en eau chaude dont la pression est de 103-827 kPa (20-120 lb/po²).
- ✓ l'eau fournie au lave-vaisselle doit être à 49°C (120°F).

Installation Installation

A. Caster installation

⚠ WARNING

Excessive Weight Hazard

Use two people to move and install dishwasher. Failure to follow this instruction may result in back or other injury.

Installation des roulettes

⚠ AVERTISSEMENT

Risque de poids excessif

Deux personnes ou plus doivent déplacer et installer l'appareil. Le non-respect de cette instruction peut causer une blessure au dos ou d'autres blessures.

1.

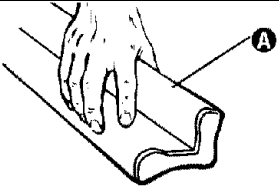

Put two corner posts **A** on the floor behind the dishwasher.

Mettre deux cornières **A** sur le plancher à l'arrière du lave-vaisselle.

2.

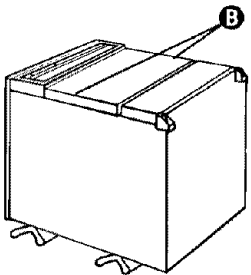

Grasp sides of dishwasher door frame **B** and put dishwasher on its back.

Saisir les côtés de l'encadrement de la porte du lave-vaisselle **B** et mettre l'arrière du lave-vaisselle à plat sur les cornières.

3.

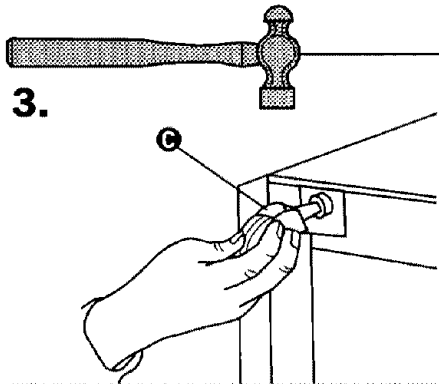

Insert casters **C** into holes at corners of dishwasher. Lightly tap casters with a small hammer until they lock in place.

Enfoncer les roulettes **C** dans les trous aux coins du lave-vaisselle. Frapper doucement sur les roulettes avec un petit marteau jusqu'à ce qu'elles se bloquent en place.

HELPFUL TIP:

Pull on each caster to check that casters are locked in place. If casters are not locked in place, they could fall out when moving dishwasher or cause dishwasher to vibrate during use.

CONSEIL UTILE :

Tirer sur chaque roulette pour s'assurer que les roulettes sont bloquées en place. Sinon, elles risquent de tomber lors du déplacement du lave-vaisselle ou de le faire vibrer pendant l'utilisation.

4.

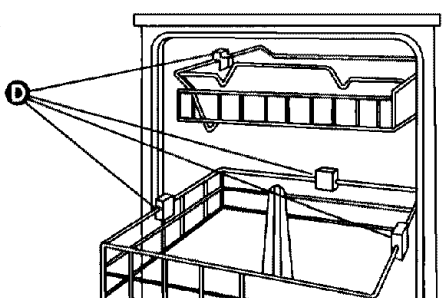

Stand dishwasher upright. Open door and remove beaded foam shipping pieces **D** from racks. Close dishwasher door. Latch dishwasher door shut.

Relever le lave-vaisselle. Ouvrir la porte et enlever les cales d'expédition en mousse **D** des paniers. Fermer la porte du lave-vaisselle et l'enclencher.

B.

Faucet preparation

Préparation du robinet



1.

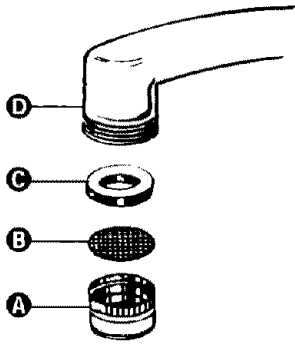

Remove screen holder or aerator **A**, screen **B** and washer **C**, from end of faucet **D**.

Enlever le porte-filtre ou aérateur **A**, le filtre **B** et la rondelle **C** de l'extrémité du robinet **D**.

2.

Use faucet adapter that came with your dishwasher to change the faucet where dishwasher will be used.

Utiliser l'adaptateur de robinet fourni avec le lave-vaisselle pour modifier le robinet qui servira au lave-vaisselle.

Faucets with external threads:

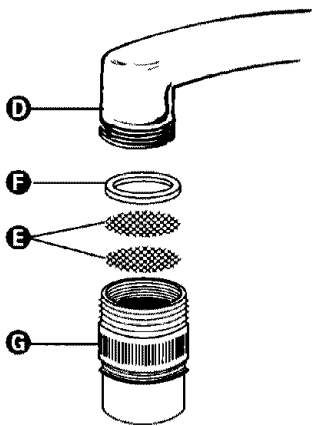

Insert both screens **E** and thin washer **F** into faucet adapter **G**. Attach adapter onto end of faucet **D**. The thick washer is not used.

Pour les robinets à filetage externe :

Insérer les deux filtres **E** et la rondelle mince **F** dans l'adaptateur **G** de robinet. Visser l'adaptateur sur l'extrémité du robinet **D**. Ne pas utiliser la rondelle épaisse.

5

Faucets with internal threads:

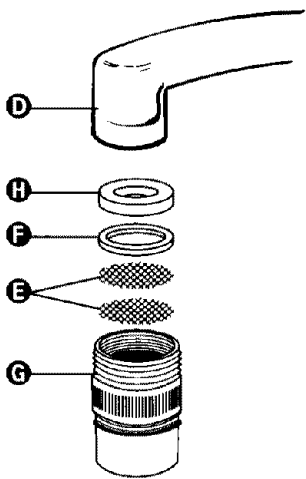

Insert both screens **E**, the thin washer **F** and then the thick washer **H** into faucet adapter **G**. Attach adapter onto end of faucet **D**. Both washers need to be used.

Pour les robinets à filetage interne :

Insérer les deux filtres **E**, la rondelle mince **F**, puis la rondelle épaisse **H** dans l'adaptateur **G** de robinet. Visser l'adaptateur sur l'extrémité du robinet **D**. Utiliser les deux rondelles.

Other faucet types:

See your dealer for specific adapter kit.

Pour les autres types de robinets :

Voir votre marchand pour le nécessaire d'adaptateur spécifique.

HELPFUL TIP:

If dishwasher will be used at a faucet equipped with a spray hose attachment, constant water pressure may affect the spray hose. The spray hose should be permanently disconnected or replaced with a high-pressure hose.



CONSEIL UTILE :

Si le lave-vaisselle sera utilisé à un robinet muni d'une douchette, la pression d'eau constante risque d'affecter la douchette. Le tuyau flexible de la douchette devrait être déconnecté en permanence ou remplacé par un tuyau à haute pression.

6

C. Check operation

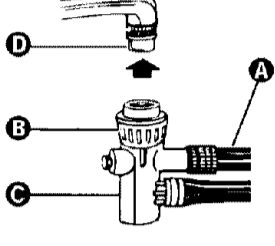
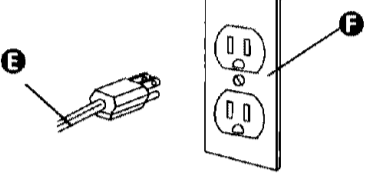
Vérification du fonctionnement

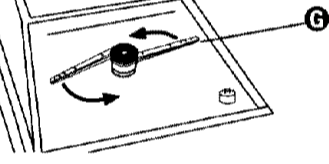
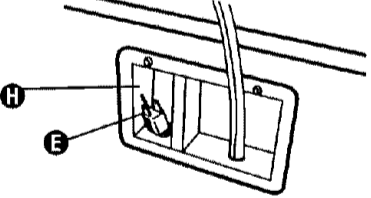
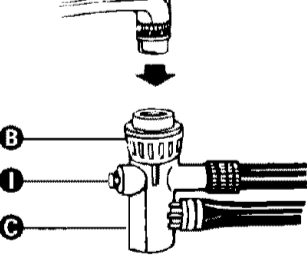
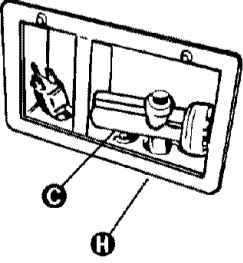
<p>1.</p>	<p>Read the Use and Care Guide that came with your dishwasher.</p>	<p>Lire le manuel du propriétaire livré avec le lave-vaisselle.</p>
<p>2.</p>	<p>Check that you:</p> <ul style="list-style-type: none"> ✓ have installed all parts. ✓ did not skip any steps. ✓ have all the tools you used. ✓ have correct electrical supply and properly grounded outlet. 	<p>S'assurer que :</p> <ul style="list-style-type: none"> ✓ toutes les pièces ont été installées. ✓ qu'aucune étape n'a été omise. ✓ d'avoir tous les outils que vous avez utilisés. ✓ que les caractéristiques du circuit d'alimentation correspondent à celles du lave-vaisselle, et qu'il est convenablement relié à la terre.
<p>3.</p> 	<p>Turn on the hot water faucet until water is hot. Turn faucet off. Pull inlet/drain hose A from the storage compartment. Pull down on locking collar B and push hose connector C over end of faucet adapter D. It will snap into place. Release locking collar.</p>	<p>Ouvrir le robinet d'eau chaude et attendre que l'eau soit chaude. Fermer le robinet. Tirer le tuyau d'arrivée/vidange A du compartiment de rangement. Tirer vers le bas sur le collet de blocage B tout en poussant le raccord C sur l'extrémité de l'adaptateur D. Il s'enclenchera. Relâcher le collet de blocage.</p>
<p>4.</p> 	<div style="border: 1px solid black; padding: 5px;"> <p style="text-align: center;">⚠ WARNING</p>  <p style="text-align: center;">Electrical Shock Hazard</p> <p style="text-align: center;">Plug into a grounded 3 prong outlet. Do not remove ground prong. Do not use an adapter. Do not use an extension cord. Failure to follow these instructions can result in death, fire, or electrical shock.</p> </div>	<div style="border: 1px solid black; padding: 5px;"> <p style="text-align: center;">⚠ AVERTISSEMENT</p>  <p style="text-align: center;">Risque de choc électrique</p> <p style="text-align: center;">Brancher sur une prise de courant à 3 alvéoles reliée à la terre. Ne pas enlever la broche de liaison à la terre. Ne pas utiliser un adaptateur. Ne pas utiliser un câble de rallonge. Le non-respect de ces instructions peut causer un décès, un incendie ou un choc électrique.</p> </div>
<p>Pull power supply cord E from the storage compartment and plug it into the grounded outlet F.</p>	<p>Pull power supply cord E from the storage compartment and plug it into the grounded outlet F.</p>	<p>Tirer le cordon d'alimentation E du compartiment de rangement et le brancher dans une prise F reliée à la terre.</p>
<p>5.</p> 	<p>Open dishwasher door and spin the spray arm G to check for movement. Close and latch door.</p>	<p>Ouvrir complètement le robinet d'eau chaude. Mettre le lave-vaisselle en marche et le laisser effectuer un programme économique complet («Light Wash» ou «Low Energy»).</p>
<p>6.</p>	<p>Turn hot water faucet to fully open position. Start dishwasher and allow it to complete the "Light Wash" or "Low Energy" cycle.</p>	<p>Ouvrir complètement le robinet d'eau chaude. Mettre le lave-vaisselle en marche et le laisser effectuer un programme économique complet («Light Wash» or «Low Energy»).</p>
<p>7.</p>	<p>Check for leaks around the door and mounting gasket, and at the hose connection.</p>	<p>S'assurer qu'il n'y a pas de fuite d'eau autour de la porte et du joint de montage, et au raccord du tuyau.</p>
<p>8.</p>	<p>At the end of the cycle, open dishwasher door and check that all water was drained from inside dishwasher.</p>	<p>À la fin du programme, ouvrir la porte du lave-vaisselle et s'assurer que toute l'eau a été évacuée de l'intérieur du lave-vaisselle.</p>
<p>9.</p> 	<p>Unplug power supply cord E and insert cord into storage compartment H.</p>	<p>Débrancher le cordon d'alimentation E et l'insérer dans le compartiment de rangement H.</p>
<p>10.</p> 	<p>Turn water faucet off. Press bleeder button I on hose connector C to release water pressure. Pull down on locking collar B and hold while removing hose connector from faucet. Turn hose connector upside down and empty water from inside connector.</p>	<p>Fermer le robinet. Appuyer sur le bouton de purge I du raccord C pour libérer la pression. Abaisser le collet de blocage B et le tenir tout en enlevant le raccord du robinet. Retourner le raccord pour vider l'eau à l'intérieur.</p>
<p>11.</p> 	<p>Insert inlet/drain hoses and hose connector G into storage compartment H.</p> <p>If dishwasher does not operate:</p> <ul style="list-style-type: none"> ✓ Has the circuit breaker tripped or the house fuse blown? ✓ Is the door closed tightly and latched? ✓ Has the cycle been set correctly to start the dishwasher? ✓ Is the water turned on? 	<p>Insérer les tuyaux d'arrivée/vidange et le raccord G dans le compartiment de rangement H.</p> <p>Si le lave-vaisselle ne fonctionne pas :</p> <ul style="list-style-type: none"> ✓ Le disjoncteur s'est-il ouvert ou un fusible du circuit électrique d'alimentation est-il grillé? ✓ La porte est-elle bien fermée et enclenchée? ✓ Le bouton de réglage a-t-il été placé à la position correcte permettant la mise en marche du lave-vaisselle? ✓ Le robinet d'arrivée d'eau est-il ouvert?

D. Change door panel color

Changement de la couleur du panneau de porte

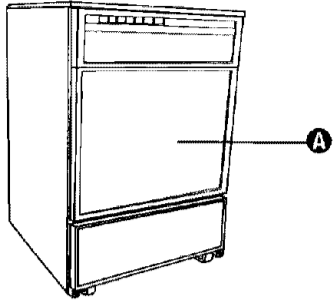

(For models so equipped.)

The opposite side of door panel **A** has a different color.

(Pour les modèles ainsi équipés)

Le côté opposé du panneau de porte **A** est d'une couleur différente.

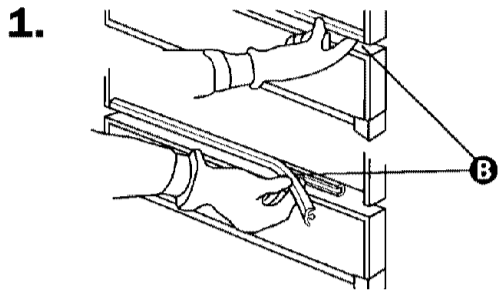

1. Insert finger under one end of retainer **B** and pull retainer towards you in a peeling action. Set retainer aside.

Insérer le doigt sous une extrémité de la moulure de retenue **B**, puis tirer la moulure vers soi et la mettre de côté.

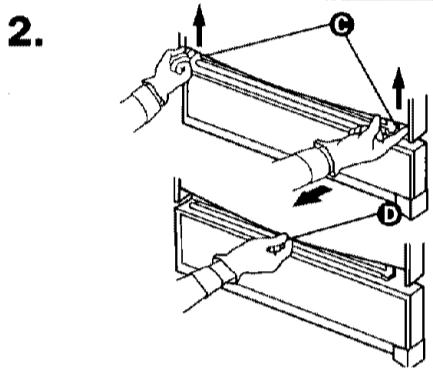

2. Lift door panel at outer edges **C**. Use one hand to bow bottom of panel **D**. Remove panel. Do Not remove spacer.

Soulever chaque extrémité **C** du panneau de porte. À l'aide d'une main, cintrer le bas du panneau **D**. Enlever le panneau. Ne pas enlever la plaque d'espacement.

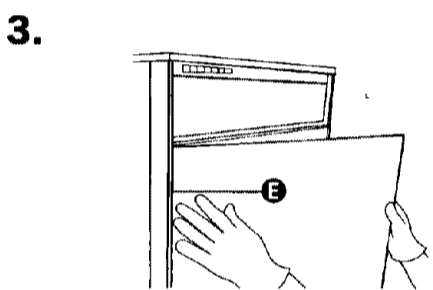

3. Insert one side of door panel, with desired color facing out, into one side of door frame **E**.

Insérer un côté du panneau de porte dans l'encadrement **E** de la porte, la couleur désirée étant orientée vers l'extérieur.

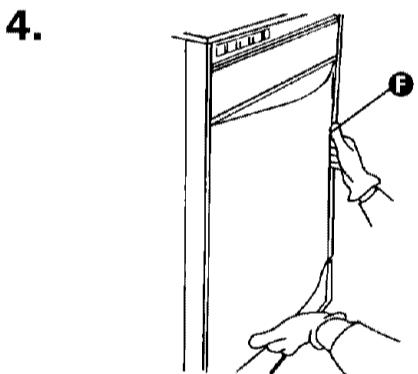

4. Bow door panel and insert other side of door panel into door frame **F**.

Cintrer le panneau de porte et insérer l'autre côté dans l'encadrement **F** de la porte.

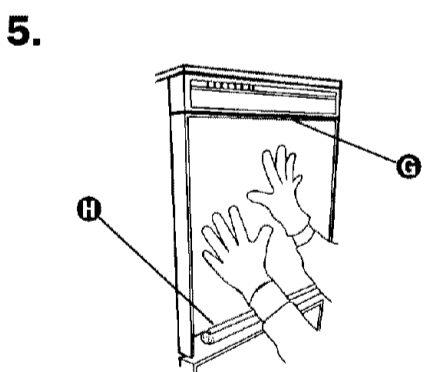

5. Push in on door panel near the top and slide panel and spacer up inside bottom of control console **G**, allowing panel to rest on channel **H** at bottom of door.

Pousser le panneau de la porte vers le haut et insérer le panneau et la plaque d'espacement dans la moulure inférieure du tableau de commande **G**, en faisant reposer le panneau dans le profilé **H** au bas de la porte.

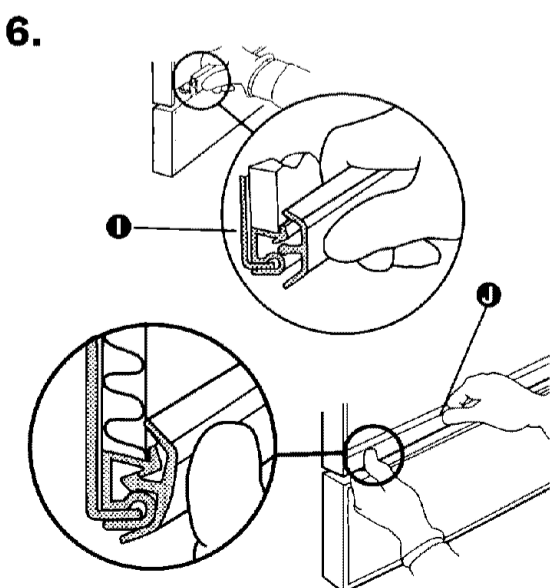

6. Snap one end of retainer into channel as shown **I**. Push inward while sliding thumb along full length of retainer **J**.

Emboîter l'extrémité de la moulure de retenue dans le profilé tel qu'illustré **I**. Pousser en faisant glisser le pouce sur toute la longueur de la moulure de retenue **J**.

Part No. 8051230
N° de pièce 8051230

Benton Harbor, Michigan 49022

Printed in U.S.A.
Imprimé aux E.-U.