



# DISHWASHER USER INSTRUCTIONS

THANK YOU for purchasing this high-quality product. Register your new dishwasher at [www.kitchenaid.com](http://www.kitchenaid.com). In Canada, register your dishwasher at [www.kitchenaid.ca](http://www.kitchenaid.ca).

For future reference, please make a note of your product model and serial numbers. These can be located on the label located near the door on the right-hand or left-hand side of the dishwasher interior.

Model Number \_\_\_\_\_ Serial Number \_\_\_\_\_

---

## Table of Contents

|                                     |    |
|-------------------------------------|----|
| DISHWASHER SAFETY .....             | 2  |
| PARTS AND FEATURES .....            | 4  |
| START-UP/QUICK REFERENCE .....      | 5  |
| QUICK STEPS.....                    | 6  |
| DISHWASHER USE .....                | 7  |
| CYCLE AND OPTION DESCRIPTIONS ..... | 9  |
| DISHWASHER FEEDBACK SECTION.....    | 13 |
| DISHWASHER FEATURES .....           | 14 |
| FILTRATION SYSTEM.....              | 16 |
| DISHWASHER CARE .....               | 18 |
| TROUBLESHOOTING .....               | 19 |
| WARRANTY .....                      | 22 |

---

## Your safety and the safety of others are very important.

We have provided many important safety messages in this manual and on your appliance. Always read and obey all safety messages.



This is the safety alert symbol.

This symbol alerts you to potential hazards that can kill or hurt you and others.

All safety messages will follow the safety alert symbol and either the word "DANGER" or "WARNING."

These words mean:

 **DANGER**

**You can be killed or seriously injured if you don't immediately follow instructions.**

 **WARNING**

**You can be killed or seriously injured if you don't follow instructions.**

All safety messages will tell you what the potential hazard is, tell you how to reduce the chance of injury, and tell you what can happen if the instructions are not followed.

## IMPORTANT SAFETY INSTRUCTIONS

**WARNING:** When using the dishwasher, follow basic precautions, including the following:

- Read all instructions before using the dishwasher.
- Use the dishwasher only for its intended function.
- Use only detergents or rinse agents recommended for use in a dishwasher, and keep them out of the reach of children.
- When loading items to be washed:
  - 1) Locate sharp items so that they are not likely to damage the door seal; and
  - 2) Load sharp knives with the handles up to reduce the risk of cut-type injuries.
- Do not wash plastic items unless they are marked "dishwasher safe" or the equivalent. For plastic items not so marked, check the manufacturer's recommendations.
- Do not touch the heating element during or immediately after use.
- Do not operate the dishwasher unless all enclosure panels are properly in place.
- Do not tamper with controls.
- Do not abuse, sit on, or stand on the door, lid, or dish racks of the dishwasher.
- To reduce the risk of injury, do not allow children to play in or on the dishwasher.
- Under certain conditions, hydrogen gas may be produced in a hot water system that has not been used for two weeks or more. **HYDROGEN GAS IS EXPLOSIVE.** If the hot water system has not been used for such a period, before using the dishwasher turn on all hot water faucets and let the water flow from each for several minutes. This will release any accumulated hydrogen gas. As the gas is flammable, do not smoke or use an open flame during this time.
- Remove the door or lid to the washing compartment when removing an old dishwasher from service or discarding it.

**SAVE THESE INSTRUCTIONS**

## GROUNDING INSTRUCTIONS

### ■ For a grounded, cord-connected dishwasher:

The dishwasher must be grounded. In the event of a malfunction or breakdown, grounding will reduce the risk of electric shock by providing a path of least resistance for electric current. The dishwasher is equipped with a cord having an equipment-grounding conductor and a grounding plug. The plug must be plugged into an appropriate outlet that is installed and grounded in accordance with all local codes and ordinances.

**WARNING:** Improper connection of the equipment-grounding conductor can result in a risk of electric shock.

Check with a qualified electrician or service representative if you are in doubt whether the dishwasher is properly grounded. Do not modify the plug provided with the dishwasher; if it will not fit the outlet, have a proper outlet installed by a qualified electrician.

### ■ For a permanently connected dishwasher:

The dishwasher must be connected to a grounded metal, permanent wiring system, or an equipment-grounding conductor must be run with the circuit conductors and connected to the equipment-grounding terminal or lead on the dishwasher.

## SAVE THESE INSTRUCTIONS



## ⚠️ WARNING

### Tip Over Hazard

**Do not use dishwasher until completely installed.**

**Do not push down on open door.**

**Doing so can result in serious injury or cuts.**

State of California Proposition 65 Warnings:

WARNING: This product contains one or more chemicals known to the State of California to cause cancer.

WARNING: This product contains one or more chemicals known to the State of California to cause birth defects or other reproductive harm.

# Parts and Features

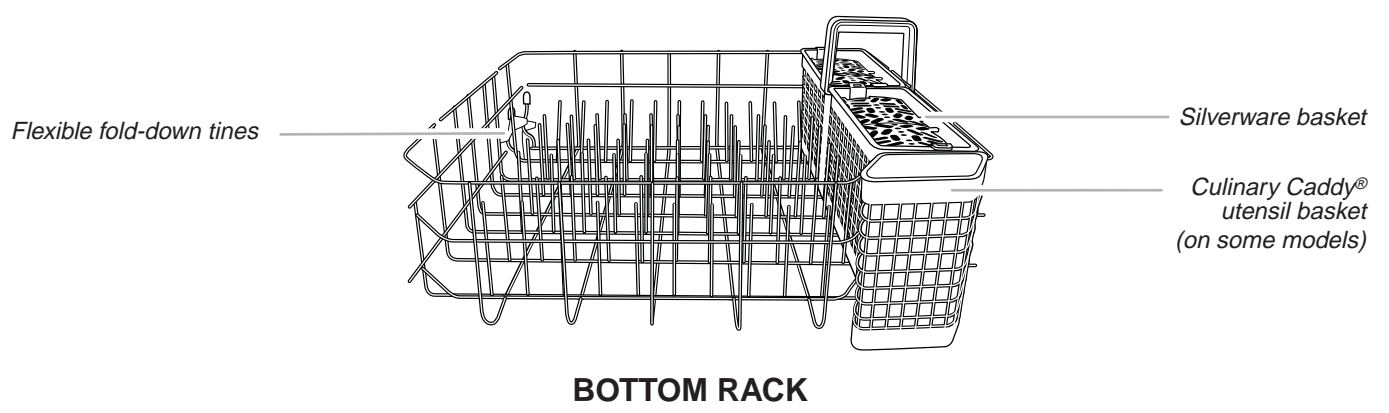
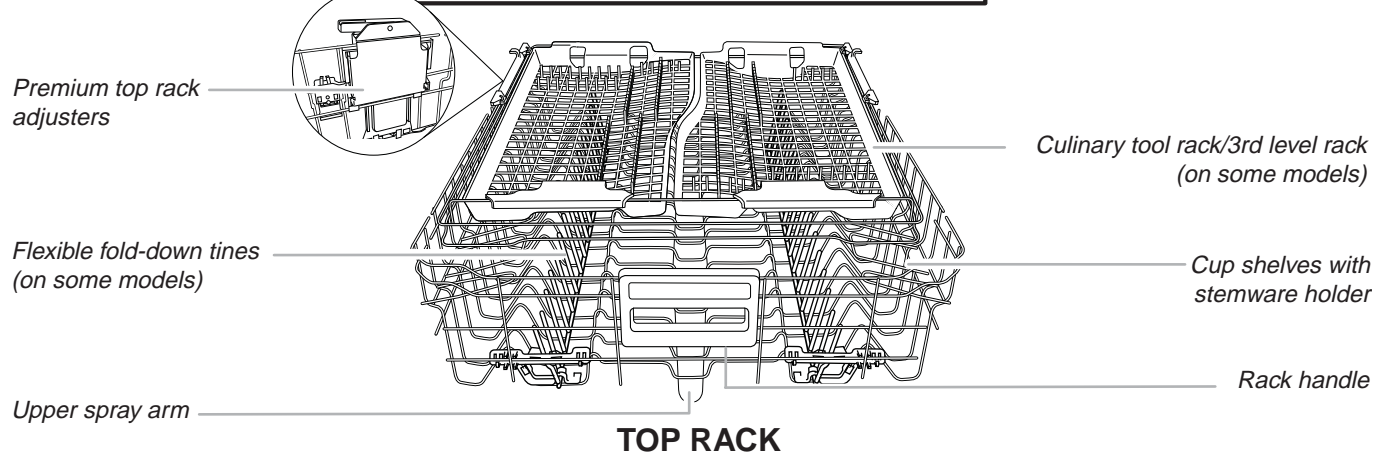
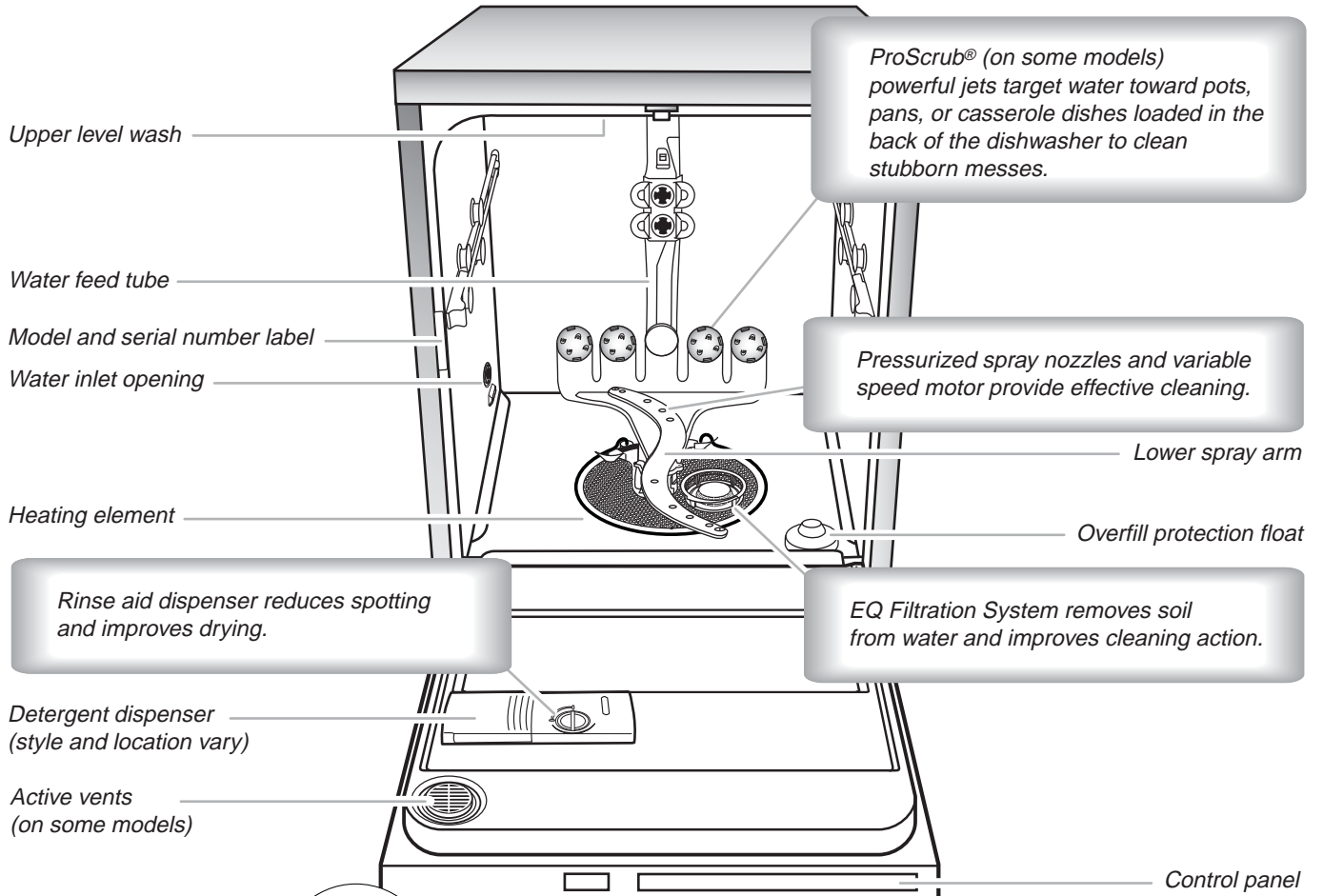

## Start-Up/Quick Reference (varies by model)

### Clean EQ Wash System removable filters to maintain peak performance.

Cleaning the filters periodically helps keep the dishwasher working at peak performance. The filters can be found at the bottom center of your dishwasher.

See the "Filtration System" section for information on removing and maintaining the filters.

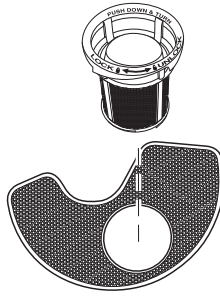

### IMPORTANT: Do not block detergent dispenser.

For hinged style detergent dispensers, tall items placed in the lower rack may block the dispenser door. Cookie sheets and cutting boards loaded on the left-hand side of the dishwasher can easily block the dispenser. If detergent is inside of the dispenser or on the bottom of the tub after the cycle is complete, the dispenser was blocked.

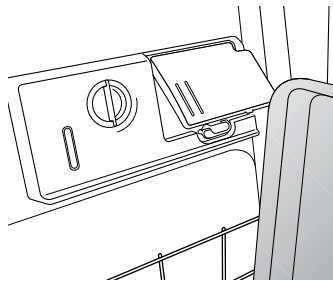

### Drying - Rinse aid is essential.

You must use a drying agent such as a rinse aid for good drying performance (sample included). Rinse aid along with the Heat Dry or ProDry™ option will provide best drying and avoid excessive moisture in the dishwasher interior.

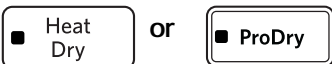
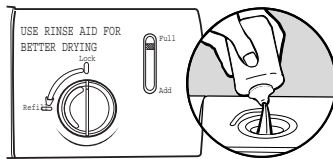

For best drying, use the Heat Dry or ProDry™ option.

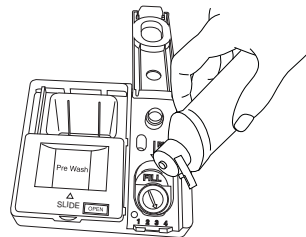

Dispensers vary by model

### Proper Detergent Dosing

It is possible to use too much detergent in your dishwasher. This can lead to etching of your dishes. See "Add Detergent" and "Add Rinse Aid" in the "Dishwasher Use" section, to determine the amount of detergent needed based on your water hardness.

### 1 Hour Wash - When you need fast results.

Efficient dishwashers run longer to save water and energy, just as driving a car slower saves on gas. When you need fast results, the 1 Hour Wash will clean your dishes using slightly more water and energy. Select the Heat Dry or ProDry™ option to speed drying times (adds approximately 27 to 35 minutes to the 1 Hour Wash cycle).



### ProWash™ cycle for optimal cleaning

The most advanced and versatile cycle. ProWash™ cycle senses the load size, soil amount, and toughness of soil, to adjust the cycle for optimal cleaning using only the amount of water and energy needed. The ProWash™ and Heavy Duty cycles are recommended for tough soil. No need to prerinse dishes; just scrape and load.



### ProScrub® option for loading to clean baked-on food (some models)

When the ProScrub® option is selected, it provides a concentrated wash on the back of the lower dish rack for hard-to-clean dishes. Place these dishes with the soiled surface of the dish toward the ProScrub® spray jets in the lower rack of the dishwasher.

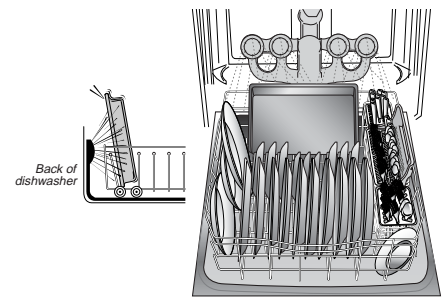

### Press START/RESUME every time you add a dish.

**IMPORTANT:** If anyone opens the door (such as, for adding a dish, even during the Delay Hours option), the Start/Resume button must be pressed each time.



If the Start/Resume button is located on top of door: Push door firmly closed within 3 seconds of pressing START/RESUME. If the door is not closed within 4 seconds, the Start/Resume button LED will flash, an audible tone will be heard, and the cycle will not start.

# Quick Steps

## 1 Prepare and load dishwasher.

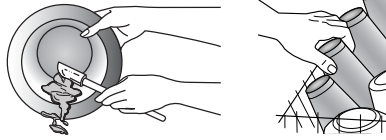

## 2 Add detergent for cleaning and rinse aid for drying.

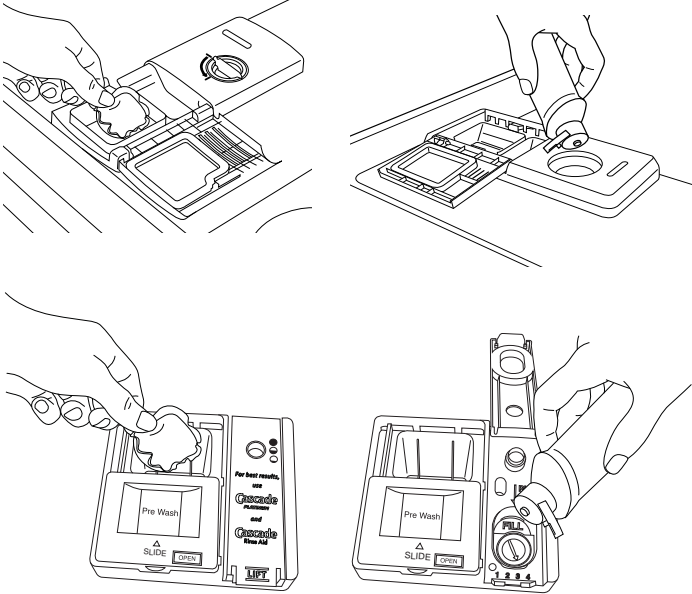

Dispensers vary by model.

## 3 Select a cycle and option.

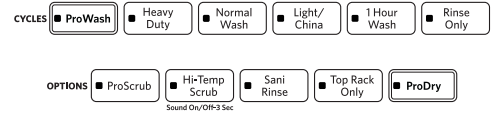

## 4 Start dishwasher.

**NOTE:** If the Start/Resume button is located on the top of door, push door firmly closed within 3 seconds of pressing START/RESUME.



# Dishwasher Use

## STEP 1

### Prepare and Load the Dishwasher

**IMPORTANT:** Remove leftover food, bones, toothpicks and other hard items from the dishes. Remove labels from containers before washing.

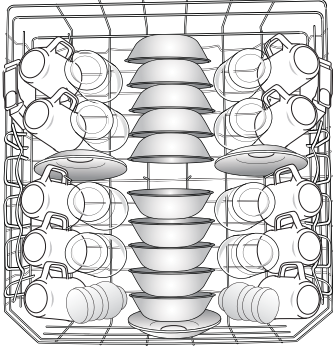

10-place load - upper rack

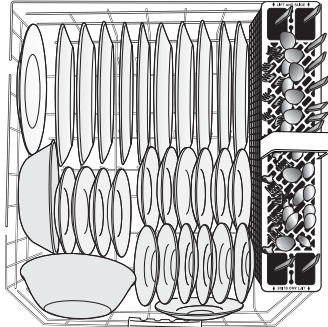

10-place load - lower rack

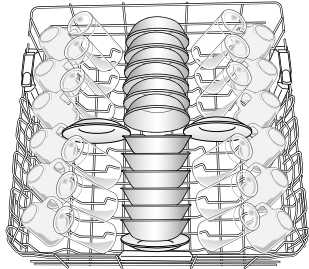

12-place load - upper rack

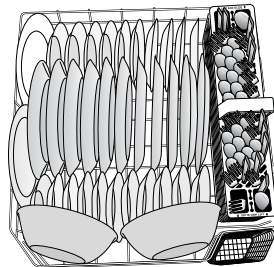

12-place load - lower rack

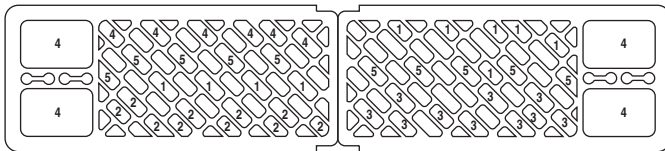

10-place load - silverware basket

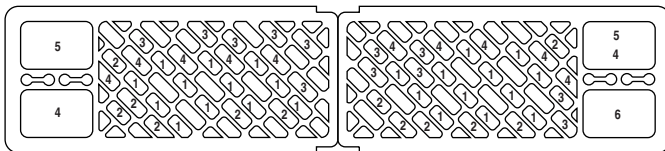

12-place load - silverware basket

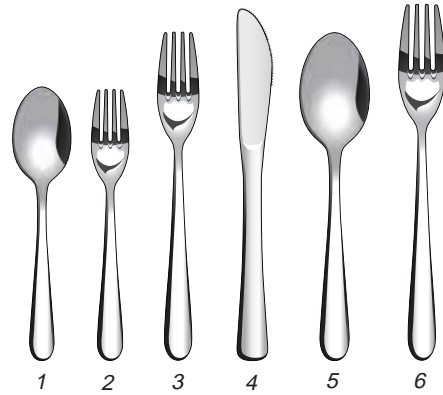

1. Teaspoon
2. Salad fork
3. Dinner fork
4. Knife
5. Tablespoon/large serving spoon
6. Large serving fork

- Make sure nothing keeps spray arm(s) from spinning freely. It is important for the water spray to reach all soiled surfaces.
- Make sure that when the dishwasher door is closed, no items are blocking the detergent dispenser.
- Items should be loaded with soiled surfaces facing down and inward to the spray as shown. This will improve cleaning and drying results.
- Avoid overlapping items like bowls or plates that may trap food.
- Place plastics, small plates, and glasses in the upper rack. Wash only plastic items marked "dishwasher safe."
- To avoid thumping/clattering noises during operation, load dishes so they do not touch one another. Make sure lightweight load items are secured in the racks.
- Improper loading can cause dishes to be chipped or damaged. When loading glasses or mugs, it is best to load these items in between rows of tines instead of loading them over tines as shown.
- When loading silverware, always place sharp items pointing down. Mix items in each section of the basket with some pointing up and some down to avoid nesting. Spray cannot reach nested items.

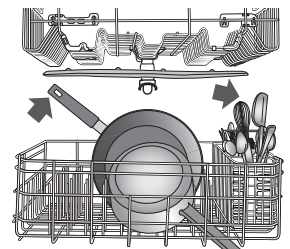

Do not block spray arms

## STEP 2

### Add Detergent

**NOTE:** If you do not plan to run a wash cycle soon, run a rinse cycle. Do not use detergent.

- Use automatic dishwasher detergent only. Add powder, liquid, or tablet detergent just before starting a cycle.
- Fresh automatic dishwasher detergent results in better cleaning. Store tightly closed detergent container in a cool, dry place.

#### Hinged lid style

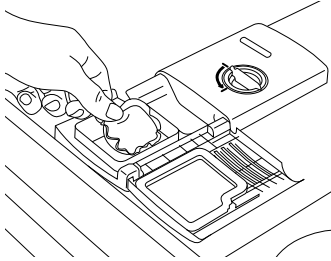

#### Sliding lid style

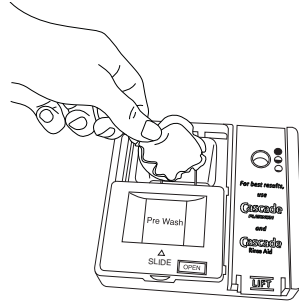

### Premeasured Detergents

Many detergents now come in several forms (gel packs, tablets, or powder packs).

We recommend that you use high quality tablets or packs for convenience and improved performance. High quality tablets and packs have been proven better than powder, liquid, or gel detergents at reducing filming on dishes. Using tablets and packs over time will start to reduce or eliminate white film. Also, by using a rinse aid, you can minimize repeat buildup of white film. These forms are suitable for all hardness and soil levels. Always place detergents in the main compartment and slide lid to close.

#### To close lid

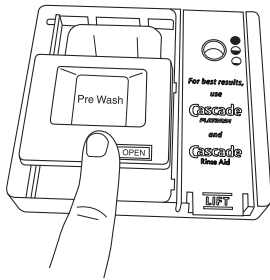

Place selected detergent in the dispenser. Place finger, as shown, and slide lid closed. Press firmly until it clicks.

#### To open lid

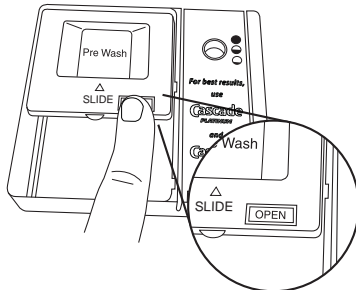

Push OPEN, as shown, and the lid will slide open.

### Powders and Gels

- The amount of detergent to use depends on:
  - How much soil remains on the items – Heavily soiled loads require more detergent.
  - The hardness of the water – If you use too little in hard water, dishes won't be clean. If you use too much in soft water, glassware can etch.
    - Soft to Medium Water (0-6 grains per U.S. gallon [typical water softener water and some city water])
    - Medium to Hard Water (7-12 grains per U.S. gallon [well water and some city water])
- Depending on your water hardness, fill the Main Wash section of the dispenser as shown. Fill the Pre-Wash section to the level shown if needed.

**NOTE:** Fill amounts shown are for standard powdered detergent. Follow instructions on the package when using gel dishwasher detergents. Premeasured forms are suitable for all hardness and soil levels. Always place premeasured detergents in the main compartment and close the lid.

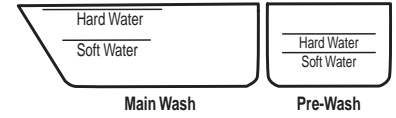

### Add Rinse Aid (dispenser varies by model)

- Your dishwasher is designed to use rinse aid for good drying performance. Without rinse aid, your dishes and dishwasher interior will have excessive moisture. The Heat Dry or ProDry™ option will not perform as well without rinse aid.
- Rinse aid keeps water from forming droplets that can dry as spots or streaks. It also improves drying by allowing water to drain off of the dishes after the final rinse.
- Rinse aid helps to reduce excess moisture on the dish racks and interior of your dishwasher.
- Check the rinse aid indicator with the door down (varies by model). Add rinse aid when indicator drops to "Add" level.

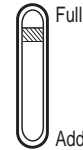

- Add rinse aid to hinged lid style dispenser by twisting the dispenser cap ¼ turn clockwise to open and lift off. Pour rinse aid into the opening until the indicator level is at "Full." Replace the dispenser cap and turn to "Lock." Make sure cap is fully locked.

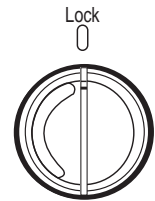

¼ turn clockwise to lock

- To add rinse aid to sliding lid style dispenser, open the rinse dispenser lid by gently pushing in the center of the lid with your thumb and pulling up on the edge. Pour rinse aid into the opening until the dispenser is full. Then, close the dispenser by pushing down gently on the lid.

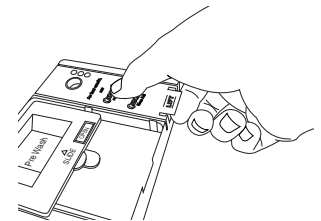

**NOTE:** For most water conditions, the factory setting will give good results. If you have hard water or notice rings or spots, try a higher setting. Turn the arrow adjuster inside the dispenser by either using your fingers or inserting a flat-blade screwdriver into the center of the arrow and turning.

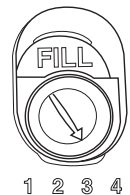
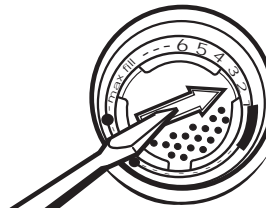

Higher numbers dispense more rinse aid. You should change this setting only a little at a time and then run a few cycles before changing it again because just enough rinse aid is more effective than too much.



### STEP 3

#### Select a Cycle (cycles vary by model)

See "Cycle and Option Descriptions" charts in the following section.

Efficient dishwashers run longer to save water and energy, just as driving a car slower saves on gas. Typical cycle time is approximately 2½ hours, but can take less or more time to complete depending on selections.



#### Select Options (options vary by model)

See "Cycle and Option Descriptions" charts in the following section.

You can customize your cycles by pressing the options desired. If you change your mind, press the option again to turn off the option. Not all options are available for every cycle. If an invalid option is selected for a given cycle, the lights will flash.



### STEP 4

#### Start or Resume a Cycle

- Run hot water at the sink nearest your dishwasher until the water is hot. Turn off water.
- Press START/RESUME once to show which selections you used. Select the wash cycle and options desired OR press START/RESUME to repeat the same cycle and options as in the previous wash cycle.



**IMPORTANT:** If anyone opens the door (such as, for adding a dish, even during the Delay Hours option), the Start/Resume button must be pressed each time.

- If the Start/Resume button is located on top of door, push door firmly closed within 4 seconds of pressing START/RESUME. If the door is not closed within 4 seconds, the Start/Resume button LED will flash, an audible tone will be heard, and the cycle will not start.

## Cycle and Option Descriptions

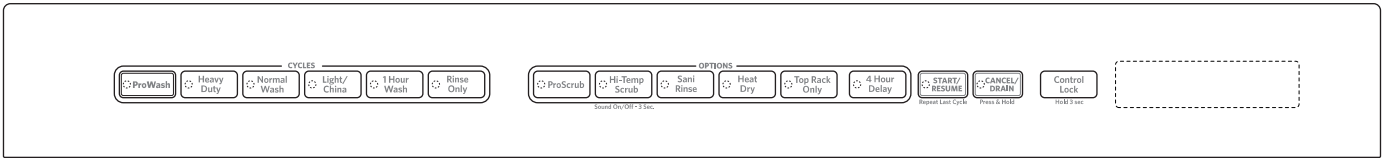
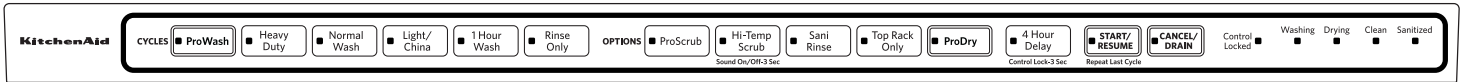

This information covers several different models. Your dishwasher may not have all of the cycles and options described.

| CYCLE SELECTIONS |  | CYCLES          | SOIL LEVEL | WASH TIME* (MINS.)<br>W/O OPTIONS |            | WATER USAGE<br>GALLONS<br>(Liters) |
|------------------|--|-----------------|------------|-----------------------------------|------------|------------------------------------|
|                  |  |                 |            | Typical**                         | Max        |                                    |
| ■ ProWash        | The most advanced and versatile cycle. ProWash™ cycle senses the load size, soil amount, and toughness of soil, to adjust the cycle for optimal cleaning using only the amount of water and energy needed.   | Light to Medium | 110        | 150                               | 4.2 (16.1) |                                    |
|                  |  | Tough/Baked-On  | 125        | 190                               | 5.0 (19.1) |                                    |
|                  |  | Heavy           | 125        | 190                               | 6.8 (25.8) |                                    |
| ■ Heavy Duty     | Use for hard-to-clean, heavily soiled pots, pans, casseroles, and tableware.   | Light to Medium | 130        | 150                               | 5.0 (19.1) |                                    |
|                  |  | Heavy/Baked-On  | 140        | 205                               | 6.8 (25.8) |                                    |
| ■ Normal Wash    | This cycle, with only the Heat Dry or ProDry™ option selected, and without other options selected, is recommended to completely wash and dry a full load of normally soiled dishes. The energy usage label is based on this cycle and option combination. Includes Heat Dry. | Light to Medium | 110        | 150                               | 4.0 (15.0) |                                    |
|                  |  | Heavy           | 125        | 190                               | 6.8 (25.8) |                                    |
| ■ Light/China    | Use for lightly soiled items or china and crystal.   | Light to Medium | 105        | 145                               | 4.2 (15.2) |                                    |
|                  |  | Heavy/Baked-On  | 120        | 185                               | 6.8 (25.8) |                                    |

| CYCLE SELECTIONS                     |  |                 |                                   |     |                                    |
|--------------------------------------|--|-----------------|-----------------------------------|-----|------------------------------------|
|                                      | CYCLES   | SOIL LEVEL      | WASH TIME* (MINS.)<br>W/O OPTIONS |     | WATER USAGE<br>GALLONS<br>(Liters) |
|                                      |  |                 | Typical**                         | Max |                                    |
| <input type="checkbox"/> 1 Hour Wash | When you need fast results, the 1 Hour Wash will clean dishes using slightly more water and energy. Select the Heat Dry or ProDry™ option to speed drying times (add approximately 27 to 35 minutes to the 1 Hour Wash cycle). | All soil levels | 58                                | 62  | 7.9 (30.0)                         |
| <input type="checkbox"/> Rinse Only  | Use for rinsing dishes, glasses, and silverware that will not be washed right away.<br>Do not use detergent.   | All soil levels | 17                                | 20  | 2.4 (9.0)                          |





Wash times depend on water temperature, heavy soil condition, dish load size and options selected. Adding options will add time to the cycle.

\*Adding options will add time to the cycle. See options information section.



\*\*This is the approximate cycle time obtained with 120°F (49°C) hot water available at the dishwasher. Increase in time results from low temperature of the incoming water.

| OPTION SELECTIONS   |  |                           |  |                     |     |                                       |
|---|--|---------------------------|--|---------------------|-----|---------------------------------------|
|   | OPTIONS  | CAN BE<br>SELECTED WITH   | WHAT IT DOES   | ADDED TIME TO CYCLE |     | ADDED<br>WATER<br>GALLONS<br>(LITERS) |
|   |  |                           |  | TYPICAL             | MAX |                                       |
| <input type="checkbox"/> ProScrub   | Cleans pans, casseroles, etc., with tough food soil to eliminate the need for soaking and scrubbing of dirty, baked-on dishes. | Heavy Duty<br>Normal Wash | Activates the ProScrub® spray jets to provide intensified cleaning power to items at the back of the lower rack. | 53                  | 73  | 0 - 3.0<br>(0 - 11.2)                 |
| <input type="checkbox"/> Hi-Temp Scrub<br><small>Sound On/Off-3 Sec</small> | Raises the main wash temperature to improve cleaning for loads containing tough, baked-on food.                                | Heavy Duty<br>Normal Wash | Raises the main wash temperature from 105°F (41°C) to 120°F (49°C).  | 22                  | 40  | 0 - 3.0<br>(0 - 11.2)                 |

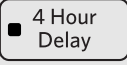
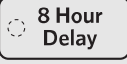

**OPTION SELECTIONS**

| OPTIONS  | CAN BE SELECTED WITH   | WHAT IT DOES  | ADDED TIME TO CYCLE |            | ADDED WATER GALLONS (LITERS)  |
|--|--|---|---------------------|------------|-------------------------------|
|  |  |   | TYPICAL             | MAX        |                               |
| <p> Sani Rinse</p>      | <p>Heavy Duty Normal Wash</p>  | <p>Increases the main wash temperature from 105°F (41°C) to 130°F (54°C) and the final rinse from 140°F (60°C) to 155°F (68°C).</p>   | <p>53</p>           | <p>73</p>  | <p>0 - 3.0<br/>(0 - 11.2)</p> |
| <p> Top Rack Only</p> | <p>Available with any cycle<br/>Cannot be used with ProScrub® option</p> | <p>Slightly faster wash for smaller loads</p>   | <p>-7</p>           | <p>-30</p> | <p>0</p>                      |
| <p> ProDry</p>        | <p>Available with any cycle except Rinse Only</p>                        | <p>Uses the heating element to heat air, plus a system of vents and a fan that ventilates moist air out of the dishwasher to speed drying times. ProDry™ option defaults to ON when any cycle is selected except for 1 Hour Wash.</p> | <p>44</p>           | <p>51</p>  | <p>0</p>                      |
| <p> Heat Dry</p>      | <p>Available with any cycle except Rinse Only</p>                        | <p>Activates the heating element at the end of the wash cycle to speed drying times. Heat Dry defaults to ON when any cycle is selected except for 1 Hour Wash.</p>   | <p>52</p>           | <p>52</p>  | <p>0</p>                      |



## OPTION SELECTIONS

| OPTIONS   | CAN BE SELECTED WITH   | WHAT IT DOES                                    | ADDED TIME TO CYCLE |     | ADDED WATER GALLONS (LITERS) |
|---|--|---|---------------------|-----|------------------------------|
|   |  |   | TYPICAL             | MAX |                              |
| <br>4 Hour Delay<br>or<br><br>8 Hour Delay  | Available with any cycle   | Delays the start of a cycle up to 4 or 8 hours. | 240                 | 240 | 0                            |
| <b>Control Lock</b><br><br>Hold 3 Sec<br>or<br><br>4 Hour Delay<br>Control Lock-3 Sec | Avoids unintended use of the dishwasher between cycles, or cycle and option changes during a cycle.<br>To turn on Lock, press and hold CONTROL LOCK or 4 HOUR DELAY (depending on model) for 4 seconds. The Control Lock light will stay on for a short time, indicating that it is activated, and all buttons are disabled. If you press any button while your dishwasher is locked, the light flashes 3 times. The dishwasher door can still be opened/closed while the controls are locked.<br><b>NOTE:</b> You may need to disable Sleep Mode by pressing either START/RESUME or CANCEL, or by opening and closing the door before you are able to turn Control Lock off.<br>To turn off Control Lock, press and hold CONTROL LOCK or 4 HOUR DELAY (depending on model) for 4 seconds. The light turns off.<br><b>NOTE:</b> If your model requires you to press and hold 4 HOUR DELAY to lock the controls, the Control Lock LED will be on or off to indicate if Control Lock is active or not. |   |                     |     |                              |

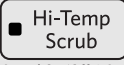
## CONTROLS AND CYCLE STATUS

| CONTROL   | PURPOSE   | COMMENTS  |
|---|---|---|
| <br>Repeat Last Cycle  | To start or resume a wash cycle   | If the door is opened during a cycle or the power is interrupted, the Start/Resume indicator flashes. The cycle will not resume until the door is closed and START/RESUME is pressed.<br><b>NOTE:</b> If the Start/Resume button is located on top of door, push door firmly closed within 3 seconds of pressing START/RESUME. If the door is not closed within 4 seconds, the Start/Resume button LED will flash, an audible tone will be heard, and the cycle will not start. |
|                        | To reset any cycle or options during selection.<br><br>To cancel a wash cycle after it's started. | Press and hold CANCEL/DRAIN to reset any control selections made.<br><br>See "Canceling A Cycle" and "Changing A Cycle After Dishwasher Is Started" sections.   |
| <br>Sound On/Off-3 Sec | To turn the audible tones on or off.  | Press and hold the HI-TEMP SCRUB button for 4 seconds to turn the audible tones on or off. Only audible tones for confirming button presses can be turned on/off. Important audible tones, such as indicating a cycle has been interrupted, cannot be deactivated.  |

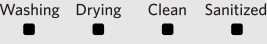
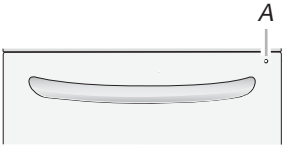
## Dishwasher Feedback Section

| CONTROLS AND CYCLE STATUS   |  |   |
|---|--|---|
| CONTROL   | PURPOSE  | COMMENTS  |
|  | <p>The Cycle Status Indicator Lights are used to follow the progress of the dishwasher cycle. Located on the front of the dishwasher for front control models, and located on the top of the door for hidden control models.</p> | <p>Clean indicator glows when a cycle is finished.</p> <p>If you select the Sani Rinse option, when the Sani Rinse cycle is finished, the Sanitized indicator glows. If your dishwasher did not properly sanitize your dishes, the light flashes at the end of the cycle. This can happen if the cycle is interrupted, or the water could not be heated to the required temperature.</p> <p>The Clean and Sanitized lights go off when you open and close the door or press and hold CANCEL.</p>  |
|   | <p>The Front Indicator Light or Single Exterior Light (A) shows progress of your dishwasher cycle by color (for hidden control models only).</p>   | <p>The light will be blue if the dishwasher is washing or rinsing. The light will be red when the dishwasher is drying. The light will be green to indicate that the cycle is complete. If the Front Indicator Light is blinking, see "Troubleshooting" section.</p>  |
|  | <p>The Cycle Status Display is used to follow the progress of the dishwasher cycle, and to show other information. (Available on some models instead of Cycle Status Indicator Lights)</p>                                       | <p>The indicators will inform you if you are able to add a dish to the cycle after it has started. It will also inform you if the dishwasher is washing, rinsing, drying, complete, and/or sanitized. They will show whether the control is locked and/or the delay option is selected. A series of bars will count down the duration of the cycle remaining from left to right. Each bar equals approximately 24 minutes of cycle length. The bars will also count down the delay feature from left to right, and the delay indicator will be activated.</p> |

### Canceling a Cycle

1. Open the door slightly to stop the cycle. Wait for the spraying action to stop before completely opening the door.
2. Press and hold Cancel/Drain button once. The Cancel/Drain light will light up.
3. Close the door and the dishwasher starts a drain cycle (if water remains in bottom of dishwasher). Let the dishwasher drain completely. The Cancel/Drain light turns off after 2 minutes.

### Changing a Cycle After Dishwasher Is Started

You can interrupt a cycle and restart your dishwasher from the beginning using the following procedure:

1. Open the door slightly to stop the cycle. Wait for the spraying action to stop, then open the door completely.
2. Check that detergent dispenser cover is still closed. If cover is open, you will need to refill the detergent dispenser before restarting your new cycle.

3. Press and hold CANCEL/DRAIN twice to reset the control.
4. Select new cycles and options.
5. Press START/RESUME.

### Adding a Dish After Dishwasher Is Started

1. Check if Add a Dish indicator is lit. (Available on some models. Otherwise, proceed to Step 2.)
2. Open the door slightly to stop the cycle. Wait for the spraying action to stop, and then open the door completely.
3. Check whether the detergent dispenser cover is still closed. If it is open, the wash cycle has already started and adding a dish is not recommended.
4. If detergent has not yet been used (detergent dispenser cover is closed), you may add a dish.
5. Press START/RESUME.

## Dishwasher Features

Your KitchenAid dishwasher may have some or all of these features.

### ProScrub® Option Wash Area

The ProScrub® option wash area is located at the back of the lower level rack.

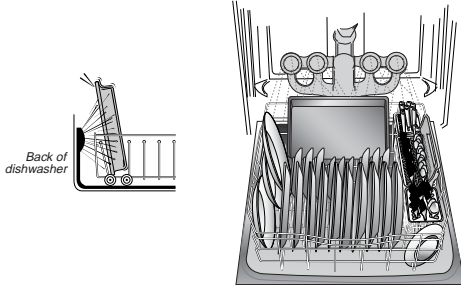

**NOTE:** You must select the ProScrub® option to use this feature. Make sure items do not interfere with the water feed tube, spray arms, or ProScrub® spray jets.

- Keep the last tine row in the back of the lower rack in the 60° angled position when using the ProScrub® option.
- Load pans, casserole dishes, etc., in the back of the lower dish rack with the soiled surfaces facing the ProScrub® spray jets, and resting on the last row of tines in the angled position.
- Only one row of items may face the ProScrub® spray jets. Stacking, overlapping or nesting items will keep the ProScrub® spray jets from contacting all of the surfaces.

### Silverware Basket

Use the slots in the covers to keep your silverware separated for optimum wash. There are specially designed slots (small round holes) for chopsticks. Mix silverware types to keep them separated. Load knives down, forks up, and alternate spoons, for best cleaning results.

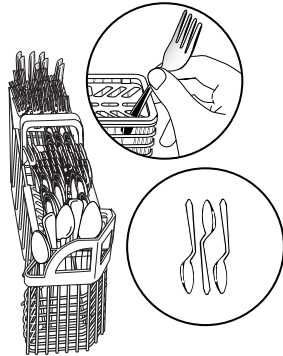

**NOTE:** If your silverware does not fit into the designated slots, flip the covers up and push them down into the basket.

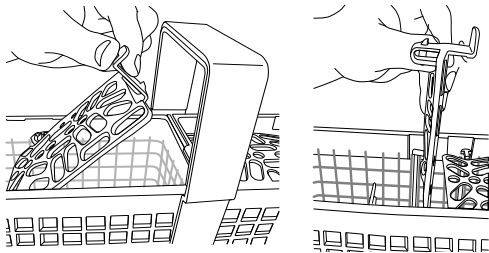

### CULINARY CADDY® Utensil Basket

Use the utensil basket to hold specialty cooking utensils (serving spoons, spatulas, and similar items), or overflow silverware items.

The basket hangs on the bottom rack in the right-hand corner. Load the basket while it is on the bottom rack or remove the basket for loading on a counter or table.

**NOTE:** Spin the spray arms. Be sure items in the basket do not stop the rotation of the spray arms.

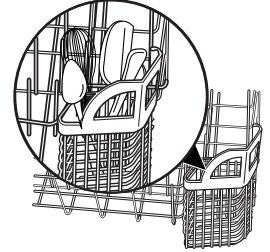

### SURE-HOLD® Cup and Stemware Holder

Fold down the extra shelf on the left-hand or right-hand side of the mid level rack to hold additional cups, stemware or long items such as utensils and spatulas.

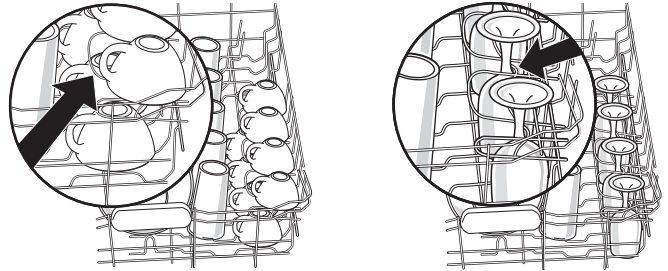

**NOTE:** Remove the culinary tool basket(s) when washing tall stemware or other tall items in the top rack.

### FLEXI-FOLD DOWN™ Flexible Tines

The row of tines on the left-hand and right-hand sides of the top rack can be adjusted to make room for a variety of dishes.

**To adjust the fold-down tines:**

1. Grasp the tip of the tine that is in the tine holder.
2. Gently push the tine out of the holder.
3. Lay the tines down, toward the center of the rack.

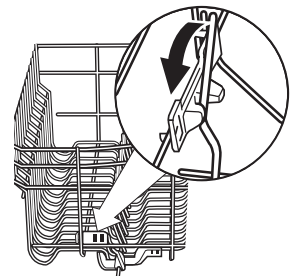

**NOTE:** The bottom rack may also have 1 or 2 rows of flexible tines located in the back of the rack. Follow the same instructions to adjust.

### Premium Adjustable 2-Position Top Rack

After removing the culinary tool rack, you can raise or lower the top rack to fit tall items in either the top or bottom rack. Adjusters are located on each side of the top rack. Each adjuster has 2 preset positions.

To raise the rack, press both rack adjusters and lift the rack until it is in the up position and level.

To lower the rack, press both rack adjusters and slide the rack to its down position and level.

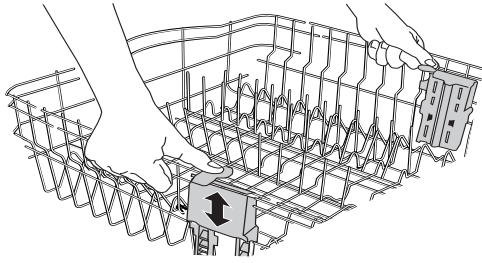

### Removable Top Rack (for SatinGlide® rails)

The removable top rack allows you to wash larger items such as pots, roasters, and cookie sheets in the bottom rack.

**IMPORTANT:** Remove dishes prior to removing the top rack from dishwasher.

#### To remove the rack

To gain access to the track stops, pull the upper rack forward about halfway out of the tub.

To open, flip the track stop toward the outside of the tub.

After opening both track stops, pull top rack out of the rails.

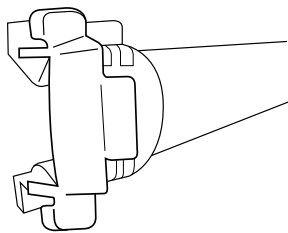

Track stop closed

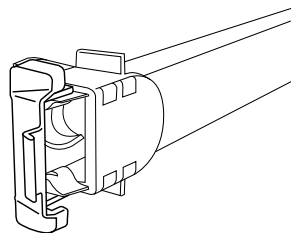

Track stop open

### Removable Top Rack (for SatinGlide® Max rails)

The removable top rack allows you to wash larger items such as pots, roasters, and cookie sheets in the bottom rack.

**IMPORTANT:** Remove dishes prior to removing the top rack from the dishwasher.

#### To remove the rack:

To gain access to the removable tabs on the tracks/rails, pull the upper rack forward about halfway out of the tub.

On one side, press the tab on the track in and pull up the front end of the rack out of the track. Then repeat this step on the other side to completely remove the front end of the rack.

Then remove the back end of the rack, by pulling the back end out with a slightly forward, and then upward motion.

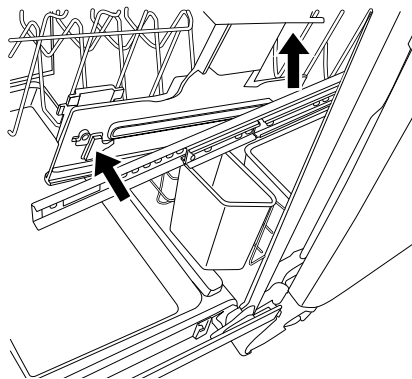

#### To replace the rack:

Pull the tracks forward about halfway out of the tub.

Along the sides of the racks are round attachment tabs. Align the rack's back end attachment tabs with the cutout in the track. Push down into place.

Pull the tracks completely out, and align the rack's front end attachment tabs with the cutout in the track. Push down into place. You will hear a snap when the front end of the rack is secured into place on each side.

### Removable Culinary Tool Rack (3rd level rack)

The removable culinary tool rack (3rd level rack) allows you to wash larger items in the upper rack, or remove both the culinary tool rack and top rack to wash larger items in the lower rack. See "Removable Top Rack" section.

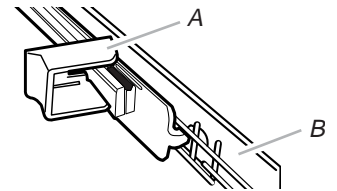

A. Track stop  
B. Track

#### To remove the rack:

1. To access track stops, pull the rack forward until it stops and clicks into place.
2. To open track stops, flip the track stop to the outside of the track.
3. After opening both track stops, slide front wheels up and out of the slot in track. Continue to pull rack forward in track and slide the back wheels up and out of the track.
4. Close track stops.
5. Slide rack tracks back into dishwasher.

#### To replace the rack:

1. Gently pull rack tracks forward in dishwasher until they stop and click into place.
2. To open track stops, flip the track stop to the outside of the track.
3. Place the back rack rollers on each side of the rack into the track slot and roll the rack back into the tracks.
4. Insert front rack rollers on each side of the rack into the rack slots.
5. Close track stops on both sides of rack and slide rack back into dishwasher.

---

### Culinary Tool Rack (3rd level rack)

The culinary tool rack is designed with 2 movable baskets to hold extra silverware, knives and cooking utensils.

Install the baskets in this up position when you have extra silverware and flatware to wash.

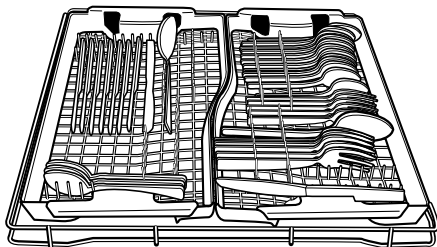

*Up position*

Install the baskets in this down position when you have extra silverware, knives, or utensils requiring more room to wash.

**IMPORTANT:** When you are using the culinary tool baskets in the down position, the top rack must also be in the lowest position.

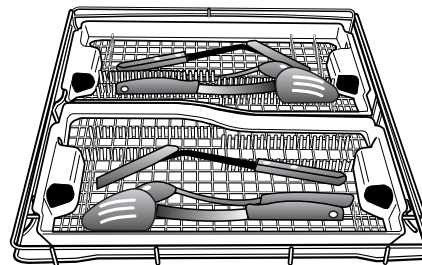

*Down position*

Remove the front basket in the down position, when you are using the cup shelves or other tall items in the top rack for more room.

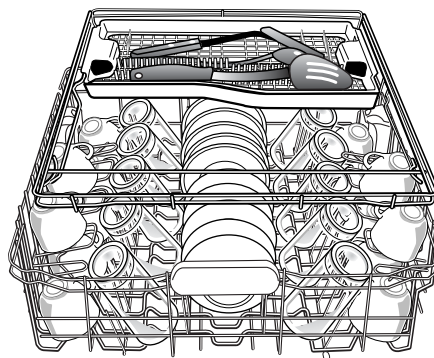

---

## Filtration System

Your dishwasher has the latest technology in dishwasher filtration. This triple filtration system minimizes sound and optimizes water and energy conservation while providing superior cleaning performance. Throughout the life of your dishwasher, the filter will require maintenance to sustain peak cleaning performance.

The triple filter system consists of 2 parts, an upper filter assembly and a lower filter.

- The upper filter assembly keeps oversized items and foreign objects, along with very fine food particles, out of the pump.
- The lower filter keeps food from being recirculated onto your dishware.

The filters may need to be cleaned when:

- Visible objects or soils are on the Upper Filter Assembly.
- There is degradation in cleaning performance (that is, soils still present on dishes).
- Dishes feel gritty to the touch.

It is very easy to remove and maintain the filters. The chart below shows the recommended cleaning frequency.

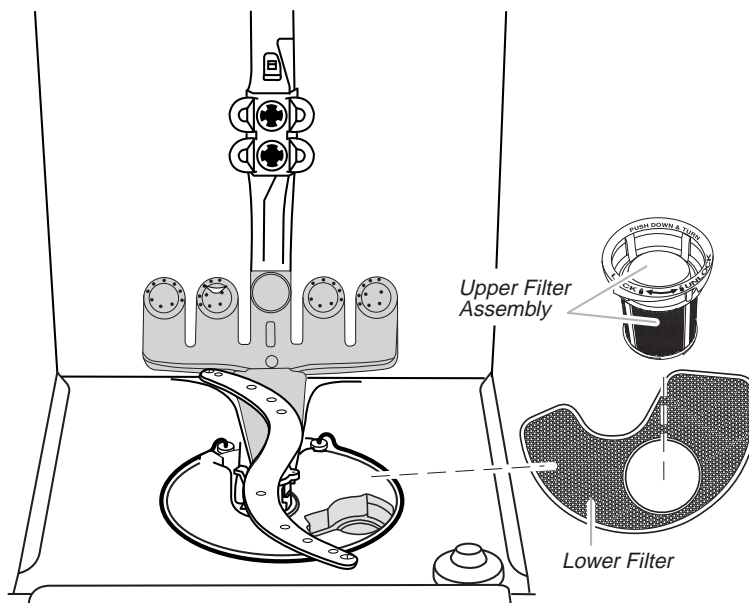



## RECOMMENDED TIME INTERVALS TO CLEAN YOUR FILTER

| Number of Loads Per Week | If you wash before loading | If you scrape and rinse before loading | If you only scrape before loading* | If you do not scrape or rinse before loading |
|--------------------------|----------------------------|--|------------------------------------|--|
| 1-3                      | Once per year              | Once per year                          | Twice per year                     | Every two months                             |
| 4-7                      | Once per year              | Once per year                          | Twice per year                     | Once per month                               |
| 8-12                     | Once per year              | Twice per year                         | Every three months                 | Every two weeks                              |
| 13-14                    | Once per year              | Twice per year                         | Every three months                 | Once per week                                |

\*Manufacturer's recommendation: This practice will conserve the water and energy that you would have used to prepare your dishes. This will also save you time and effort.

### Very Hard Water

If you have hard water (above 15 grains), clean your filter at least once per month. Building up of white residue on your dishwasher indicates hard water. For tips on removing spots and stains, see "Troubleshooting" section.

### Filter Removal Instructions

1. Turn the Upper Filter Assembly  $\frac{1}{4}$  turn counterclockwise and lift out.
2. Grasp the Lower Filter in the circular opening, lift slightly, and pull forward to remove.
3. Clean the filters as shown below.

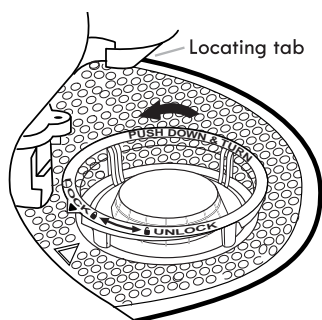

To remove Upper Filter Assembly

### Cleaning Instructions

**IMPORTANT:** Do not use wire brush, scouring pad, etc., as they may damage the filters.

Rinse filter under running water until most soils are removed. If you have hard-to-remove soils or calcium deposits from hard water, a soft brush may be required.

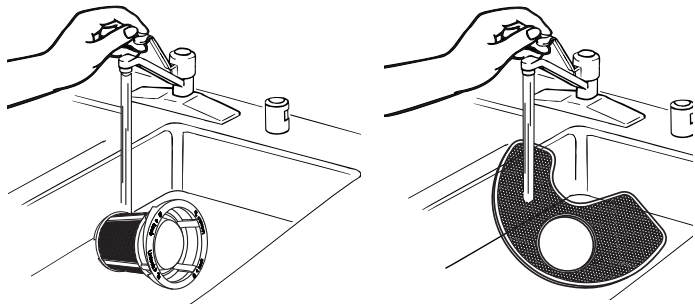

### Filter Reinstallation Instructions

1. Noting the previous illustrations, place the Lower Filter under the Locating Tabs in the bottom of the dishwasher so the round opening for the Upper Filter Assembly lines up with the round opening in the bottom of the tub.

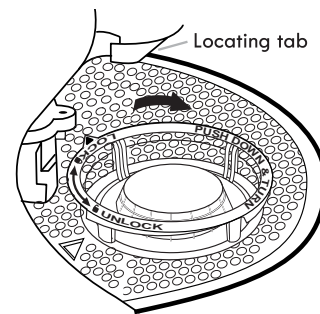

To replace Upper Filter Assembly

2. Insert the Upper Filter Assembly into the circular opening in the Lower Filter.
3. Slowly rotate the filter clockwise until it drops into place. Continue to rotate until the filter is locked into place. If the filter is not fully seated (still turns freely), continue to turn the filter clockwise until it drops and locks into place.

**NOTE:** The Upper Filter Assembly arrow does not have to align with the arrow in the Lower Filter as long as the filter is locked.

**IMPORTANT:** To avoid damage to dishwasher, do not operate your dishwasher without the filters properly installed. Be sure the Lower Filter is securely in place and the Upper Filter Assembly is locked into place. If the Upper Filter Assembly turns freely, it is not locked into place.

---

## Dishwasher Care

### Cleaning

#### Cleaning the exterior

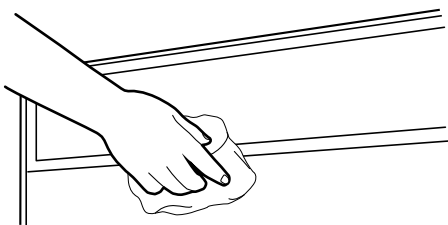

In most cases, regular use of a soft, damp cloth or sponge and a mild detergent is all that is necessary to keep the outside of your dishwasher looking nice and clean. If your dishwasher has a stainless steel exterior, a stainless steel cleaner is recommended.

#### Cleaning the interior

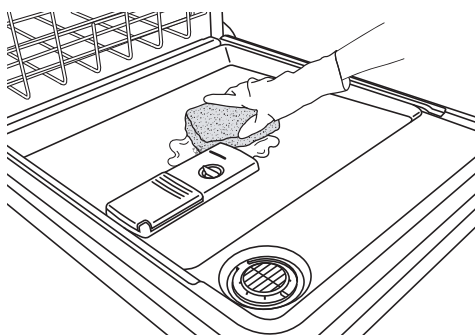

Hard water minerals can cause a white film to build up on the inside surfaces, especially just beneath the door area.

Do not clean the dishwasher interior until it has cooled. You may want to wear rubber gloves. Do not use any type of cleanser other than dishwasher detergent because it may cause foaming or sudsing.

**To clean interior:**

Make a paste with powdered dishwasher detergent on a damp sponge and clean.

**OR**

Use liquid automatic dishwasher detergent and clean with a damp sponge.

**OR**

See the vinegar rinse procedure in "Cloudy or spotted dishware (and hard water solution)" in "Troubleshooting" section.

**NOTE:** Run a normal cycle with dishwasher detergent after cleaning the interior.

#### Drain Air Gap

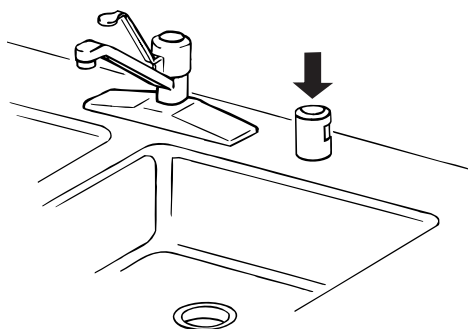

Some state or local plumbing codes require the addition of a drain air gap between a built-in dishwasher and the home drain system. Check the drain air gap when your dishwasher is not draining well.

The drain air gap is usually located on top of the sink or countertop near the dishwasher.

**NOTE:** The drain air gap is an external plumbing device that is not part of your dishwasher. The warranty provided with your dishwasher does not cover service costs directly associated with the cleaning or repair of the external drain air gap.

#### To clean the drain air gap

Clean the drain air gap periodically to ensure proper drainage of your dishwasher. With most types, you lift off the chrome cover. Unscrew the plastic cap. Then check for any soil buildup. Clean if necessary.

---

### Dishwasher Maintenance Procedure

#### Cleaning the Dishwasher

Clean the exterior of dishwasher with a soft, damp cloth and mild detergent. If your dishwasher has a stainless steel exterior, a stainless steel cleaner is recommended - Stainless Steel Cleaner and Polish Part Number 31462A.

#### Removal of Hard Water/Filming:

Recommended use of a monthly maintenance product such as affresh® Dishwasher Cleaner Part Number W10282479.

- Load your dishwasher (preferably with dishes affected by filming/hard water).
- Place tablet in main wash compartment of detergent dispenser.
- Select cycle/option best for heavily soiled dishes and start dishwasher.

**NOTE:** Recommended to use a premeasured detergent tablet or pack for regular daily use.

---

## Vacation or Extended Time Without Use

### To reduce the risk of property damage

- If you will not be using the dishwasher during the summer months, turn off the water and power supply to the dishwasher.
- Make sure the water supply lines are protected against freezing conditions. Ice formations in the supply lines can increase water pressure and damage your dishwasher or home. Damage from freezing is not covered by the warranty.
- When storing your dishwasher in the winter, avoid water damage by having your dishwasher winterized by authorized service personnel.

---

## Troubleshooting

First try the solutions suggested here. If you need further assistance or more recommendations that may help you avoid a service call, refer to the warranty page in this manual and scan the code with your mobile device, or visit <http://kitchenaid.custhelp.com>. In Canada, visit [www.kitchenaid.ca](http://www.kitchenaid.ca) (website may not be compatible with some mobile devices).

Contact us by mail with any questions or concerns at the address below:

In the U.S.A.:

KitchenAid Brand Home Appliances  
Customer eXperience Center  
553 Benson Road  
Benton Harbor, MI 49022-2692

In Canada:

KitchenAid Brand Home Appliances  
Whirlpool Canada LP  
200 – 6750 Century Ave.  
Mississauga, Ontario L5N 0B7

Please include a daytime phone number in your correspondence.

| PROBLEM   | SOLUTION   |
|---|--|
| <b>DISHWASHER DOES NOT RUN</b>  | <p><b>NOTE:</b> It is normal for the dishwasher to repeatedly pause several times during a cycle.</p> <p>If the Start/Resume light is blinking, close the door and push START/RESUME.</p> <p>Be sure the door is closed and latched.</p> <p>Be sure you have disabled Sleep Mode by pressing either START/RESUME or CANCEL, or opening and closing the door before selecting your cycle/option.</p> <p>Check that there is not an interference with large casserole dishes and the wash system at the back of the dishwasher. Adjust loading as necessary to ensure door is closed and latched.</p> <p>Be sure you have selected a cycle. (See “Cycle and Option Descriptions” section.)</p> <p>Be sure there is power to the dishwasher. A circuit breaker or fuse may have tripped.</p> <p>If lights other than Start/Resume blink and the unit will not run, you will need to call for service.</p> |
| <b>DETERGENT REMAINS IN THE DISPENSER OR TABLET IS ON BOTTOM OF TUB</b> | <p>Check for dishware such as cookie sheets, cutting boards, or large containers, etc., that may be blocking the detergent dispenser from opening properly.</p> <p>Be sure your detergent is fresh and lump free.</p> <p>Be sure the cycle has completed (the Clean light is on). If it has not completed, you will need to resume the cycle by closing the door and pressing START/RESUME.</p>  |
| <b>CYCLE RUNS TOO LONG</b>  | <p><b>NOTES:</b></p> <ul style="list-style-type: none"><li>■ To use less water and reduce energy consumption you will encounter cycles that typically run for up to 3 hours.</li><li>■ A water heater setting of 120°F (49°C) is best, the dishwasher will delay longer while heating cooler water.</li><li>■ Some options will add time to the cycle. (See “Cycle and Option Descriptions” section.) The ProDry™ or Heat Dry option adds approximately ½ hour.</li></ul> <p>Try the 1 Hour Wash cycle.</p> <p>Run the hot water at a faucet close to the dishwasher before starting the cycle.</p>  |
| <b>DISHWASHER NOT DRYING</b>  | <p><b>NOTE:</b> Plastic and items with nonstick surfaces are difficult to dry because they have a porous surface which tends to collect water droplets. Towel drying may be necessary.</p> <p>Use of rinse aid along with the ProDry™ or Heat Dry option is needed for proper drying.</p> <p>Proper loading of items can affect drying. (See specific loading instructions within this guide.)</p> <p>Glasses and cups with concave bottoms hold water. This water may spill onto other items when unloading.</p> <ul style="list-style-type: none"><li>■ Unload the bottom rack first.</li><li>■ Locate these items on the more slanted side of the rack for improved results.</li></ul>  |

| PROBLEM  | SOLUTION  |
|--|---|
| WILL NOT FILL  | <p>Be sure the water is turned on to the dishwasher.</p> <p>Check that the float is free from obstructions. (See “Parts and Features section.”)</p> <p>Check for suds in the dishwasher. If foam or suds are detected, the dishwasher may not operate properly or may not fill with water. (See “Blinking Lights” in “Troubleshooting” section.)</p>  |
| WATER REMAINS IN THE TUB/WILL NOT DRAIN                        | <p>Be sure the cycle has completed (the Clean light is on). If it has not, you will need to resume the cycle by closing the door and pressing START/RESUME.</p> <p>If dishwasher is connected to a food waste disposer, be sure the knockout plug has been removed from the disposer inlet.</p> <p>Check for kinks in the drain hose.</p> <p>Check for food obstructions in the drain or disposer.</p> <p>Check your house fuse or circuit breaker.</p>   |
| HARD WATER (WHITE RESIDUE ON DISHWASHER INTERIOR OR GLASSWARE) | <p><b>NOTE:</b> Extremely hard water mineral deposits can cause damage to your dishwasher and make it difficult to achieve good cleaning. A water softener is strongly recommended if your hardness is 15 grains or more. If a water softener is not installed, the following steps may help:</p> <p>Use a commercial cleaner designed for dishwashers once per month.</p> <p>Clean the upper and lower filters at least once per month. (See “Cleaning Instructions” in the “Filtration System” section.)</p> <p>Always use a rinse aid.</p> <p>Always use a high-quality, fresh detergent.</p> <p>Use a detergent booster/water softener additive designed for dishwashers.</p>   |
| ODORS  | <p><b>NOTE:</b> If the dishwasher is not used daily, you can run a rinse cycle with the partial load until a full load is ready to run, or use the Top Rack Only option (on some models) for partial loads.</p> <p>Run a vinegar rinse through the dishwasher by putting 2 cups (500 mL) of white vinegar in an upright glass measuring cup in the lower rack. Run a normal cycle with the Heat Dry or ProDry™ option turned off. Do not use detergent.</p> <p>The dishwasher may not be draining properly, see “Water Remains In The Tub/Will Not Drain” in the “Troubleshooting” section.</p>   |
| NOISY  | <p><b>NOTES:</b></p> <ul style="list-style-type: none"> <li>■ Surging sounds can occur periodically throughout the cycle while the dishwasher is draining.</li> <li>■ Normal water valve hissing may be heard periodically.</li> <li>■ A normal snap sound may be heard when the detergent dispenser opens during the cycle and when the door is opened at the end of the cycle.</li> <li>■ Improper installation will affect noise levels.</li> </ul> <p>Be sure the filters are properly installed.</p> <p>A thumping sound may be heard if items extend beyond the racks and interfere with the wash arms. Readjust the dishware and resume the cycle.</p>   |
| FOOD SOILS REMAIN ON DISHES                                    | <p>Be sure the dishwasher is loaded correctly. Improper loading can greatly decrease the washing performance (see “Dishwasher Use” section).</p> <p>Check filter to ensure it is properly installed. Clean it if needed. (See “Cleaning Instructions” in the “Filtration System” section for details.)</p> <p>Select the proper cycle and option for the type of soils. The ProWash™ or the Heavy Duty cycle with the ProScrub® (on some models) option can be used for tougher loads.</p> <p>Be sure the incoming water temperature is at least 120°F (49°C).</p> <p>Use the proper amount of fresh detergent. More detergent is needed for heavier-soiled loads and hard water conditions.</p> <p>Scrape food from dishes prior to loading (do not prerinse).</p> |
| DISHES DIRTY/SUDS IN DISHWASHER/CYCLE NOT COMPLETE             | <p>If foam or suds are detected by the dishwasher sensing system, the dishwasher may not operate properly or may not fill with water.</p> <p>Suds can come from:</p> <ul style="list-style-type: none"> <li>■ Using the incorrect type of detergent, such as dish detergent for hand washing dishes, laundry detergent, or hand soap.</li> <li>■ Not replacing the rinse aid dispenser cap after filling (or refilling) the rinse aid.</li> <li>■ Using an excessive amount of dishwasher detergent.</li> </ul> <p>Call for service.</p> <p>If no water was present in the machine at any time during a heated wash cycle, the cycle will end and the Clean LED will not come on. See “Will Not Fill” in the “Troubleshooting” section.</p>                         |
| DID NOT SANITIZE   | <p>If the sanitized light is blinking, the load is <i>NOT</i> sanitized. The cycle was interrupted in the final rinse, or the temperature for your water heater is set too low. Set your water heater to 120°F (49°C).</p>  |

| <b>PROBLEM</b>  | <b>SOLUTION</b>  |
|---|--|
| <b>DAMAGE TO DISHWARE</b>                                   | Improper loading can cause dishes to become chipped or damaged. (See specific loading instructions within this guide.)   |
| <b>BLINKING LIGHTS</b>                                      | <p>Blinking LEDs will occur when the cycle is paused or when the cycle has been interrupted by opening the door. In this case, the Start/Resume button LED, the Cycle Status Indicator LED(s), and the countdown bars on the Cycle Status display all blink together to indicate that attention is needed. See "Start or Resume a Cycle" in the "Dishwasher Use" section.</p> <p>Blinking LEDs can also occur when certain errors have been detected. In this case, the Clean/Complete LED will blink 4 times in a row with a pause in between each set of blinks. When this error occurs, the controls will lock out and not allow another cycle to be started.</p> <p>Call for service.</p>  |
| <b>CLOUDY OR SPOTTED DISHWARE (AND HARD WATER SOLUTION)</b> | <p><b>NOTES:</b></p> <ul style="list-style-type: none"> <li>■ Liquid rinse aid is necessary for drying and to reduce spotting.</li> <li>■ Use the correct amount of detergent.</li> </ul> <p>Confirm that the cloudiness is removable by soaking the item in white vinegar for 5 minutes. If the cloudiness disappears, it is due to hard water. Adjust the amount of detergent and rinse aid. See "Hard Water (White Residue On Dishwasher Interior Or Glassware)" in the "Troubleshooting" section. If it does not come clear, it is due to etching (see below).</p> <p>Be sure the incoming water temperature is set at 120°F (49°C).</p> <p>Try using the High Temp and Sani Rinse options.</p> <p>To remove spotting, run a vinegar rinse through the dishwasher.</p> <ul style="list-style-type: none"> <li>■ Wash and rinse the affected dishware and load into dishwasher. Remove all silverware and metal items. Put 2 cups (500 mL) of white vinegar in a glass measuring cup in the lower rack. Run a normal cycle with the Heat Dry or ProDry™ option turned off. No detergent is needed.</li> </ul> |
| <b>ETCHING (PERMANENT CLOUDINESS)</b>                       | This is an erosion of the surface of the glassware and can be caused by a combination of: water that is too hot, from using too much detergent with soft water or by pre-washing. Detergent needs food soil to act upon. If etching has occurred, the glassware is permanently damaged. To avoid further etching, adjust the detergent amount to match the water hardness, stop pre-washing, and use water heating options only when incoming water temperature is below 120°F (49°C).   |
| <b>LEAKING WATER</b>  | <p>Be sure dishwasher has been installed properly and is level.</p> <p>Suds can cause the dishwasher to overflow. Measure the detergent accurately and use only detergents designed for use in a dishwasher. Less detergent is needed in soft water. Try another brand of detergent if sudsing continues.</p> <p>To avoid rinse aid leaking from the dispenser, be sure the lid is securely attached and avoid overfilling.</p>  |
| <b>TUB IS DISCOLORED</b>                                    | <p><b>NOTES:</b></p> <ul style="list-style-type: none"> <li>■ High iron content in the water can discolor the tub.</li> <li>■ Tomato-based foods can discolor the tub or dishware.</li> <li>■ A citrus-based cleaner can be used to clean.</li> </ul>  |

# KITCHENAID® DISHWASHER LIMITED WARRANTY

ATTACH YOUR RECEIPT HERE. PROOF OF PURCHASE IS REQUIRED TO OBTAIN WARRANTY SERVICE.

Please have the following information available when you call the Customer eXperience Center:

- Name, address and telephone number
- Model number and serial number
- A clear, detailed description of the problem
- Proof of purchase including dealer or retailer name and address

## IF YOU NEED SERVICE:

1. Before contacting us to arrange service, please determine whether your product requires repair. Some questions can be addressed without service. Please take a few minutes to review the Troubleshooting or Problem Solver section of the Use and Care Guide, scan the QR code on the right to access additional resources, or visit <http://kitchenaid.custhelp.com>.
2. All warranty service is provided exclusively by our authorized KitchenAid Service Providers. In the U.S. and Canada, direct all requests for warranty service to:

**KitchenAid Customer eXperience Center**

**In the U.S.A., call 1-800-422-1230. In Canada, call 1-800-807-6777.**

<http://kitchenaid.custhelp.com>

If outside the 50 United States or Canada, contact your authorized KitchenAid dealer to determine whether another warranty applies.



## LIFETIME LIMITED WARRANTY

### WHAT IS COVERED

#### FIRST YEAR LIMITED WARRANTY (PARTS AND LABOR)

For one year from the date of purchase, when this major appliance is installed, operated and maintained according to instructions attached to or furnished with the product, KitchenAid brand of Whirlpool Corporation or Whirlpool Canada, LP (hereafter "KitchenAid") will pay for factory specified replacement parts and repair labor to correct defects in materials or workmanship that existed when this major appliance was purchased, or at its sole discretion replace the product. In the event of product replacement, your appliance will be warranted for the remaining term of the original unit's warranty period.

#### SECOND THROUGH FIFTH YEAR LIMITED WARRANTY (CERTAIN COMPONENT PARTS ONLY - LABOR NOT INCLUDED)

In the second through fifth years from the date of original purchase, when this major appliance is installed, operated and maintained according to instructions attached to or furnished with the product, KitchenAid will pay for factory specified parts for the following components to correct non-cosmetic defects in materials or workmanship in these parts that prevent function of this major appliance and that existed when this major appliance was purchased. This is a limited 5-year warranty on the below named parts only and does not include repair labor.

- Nylon dish racks
- Electronic controls

#### LIFETIME LIMITED WARRANTY (STAINLESS STEEL TUB AND INNER DOOR LINER ONLY)

For the lifetime of the product from the date of original purchase, when this major appliance is installed, operated and maintained according to instructions attached to or furnished with the product, KitchenAid will pay for factory specified parts and repair labor for the following components to correct non-cosmetic defects in materials or workmanship that existed when this major appliance was purchased:

- Stainless steel tub
- Inner door liner

**YOUR SOLE AND EXCLUSIVE REMEDY UNDER THIS LIMITED WARRANTY SHALL BE PRODUCT REPAIR AS PROVIDED HEREIN.** Service must be provided by a KitchenAid designated service company. This limited warranty is valid only in the United States or Canada and applies only when the major appliance is used in the country in which it was purchased. This limited warranty is effective from the date of original consumer purchase. Proof of original purchase date is required to obtain service under this limited warranty.

### WHAT IS NOT COVERED

1. Commercial, non-residential or multiple-family use, or use inconsistent with published user, operator or installation instructions.
2. In-home Instruction on how to use your product
3. Service to correct improper product maintenance or installation, installation not in accordance with electrical or plumbing codes or correction of household electrical or plumbing (i.e. house wiring, fuses or water inlet hoses).
4. Consumable parts (i.e. light bulbs, batteries, air or water filters, etc.).
5. Defects or damage caused by the use of non-genuine KitchenAid parts or accessories.
6. Damage from accident, misuse, abuse, fire, floods, acts of God or use with products not approved by KitchenAid.
7. Repairs to parts or systems to correct product damage or defects caused by unauthorized service, alteration or modification of the appliance.
8. Cosmetic damage including scratches, dents, chips, and other damage to appliance finishes unless such damage results from defects in materials and workmanship and is reported to KitchenAid within 30 days.
9. Discoloration, rust or oxidation of surfaces resulting from caustic or corrosive environments including but not limited to high salt concentrations, high moisture or humidity or exposure to chemicals.
10. Pick-up or delivery. This product is intended for in-home repair.
11. Travel or transportation expenses for service in remote locations where an authorized KitchenAid servicer is not available.
12. Removal or reinstallation of inaccessible appliances or built-in fixtures (i.e. trim, decorative panels, flooring, cabinetry, islands, countertops, drywall, etc.) that interfere with servicing, removal or replacement of the product.
13. Service or parts for appliances with original model/serial numbers removed, altered or not easily determined.

**The cost of repair or replacement under these excluded circumstances shall be borne by the customer.**

### DISCLAIMER OF IMPLIED WARRANTIES

IMPLIED WARRANTIES, INCLUDING ANY IMPLIED WARRANTY OF MERCHANTABILITY OR IMPLIED WARRANTY OF FITNESS FOR A PARTICULAR PURPOSE, ARE LIMITED TO ONE YEAR OR THE SHORTEST PERIOD ALLOWED BY LAW. Some states and provinces do not allow limitations on the duration of implied warranties of merchantability or fitness, so this limitation may not apply to you. This warranty gives you specific legal rights, and you also may have other rights that vary from state to state or province to province.

### DISCLAIMER OF REPRESENTATIONS OUTSIDE OF WARRANTY

KitchenAid makes no representations about the quality, durability, or need for service or repair of this major appliance other than the representations contained in this warranty. If you want a longer or more comprehensive warranty than the limited warranty that comes with this major appliance, you should ask KitchenAid or your retailer about buying an extended warranty.

### LIMITATION OF REMEDIES; EXCLUSION OF INCIDENTAL AND CONSEQUENTIAL DAMAGES

**YOUR SOLE AND EXCLUSIVE REMEDY UNDER THIS LIMITED WARRANTY SHALL BE PRODUCT REPAIR AS PROVIDED HEREIN. KITCHENAID SHALL NOT BE LIABLE FOR INCIDENTAL OR CONSEQUENTIAL DAMAGES.** Some states and provinces do not allow the exclusion or limitation of incidental or consequential damages, so these limitations and exclusions may not apply to you. This warranty gives you specific legal rights, and you also may have other rights that vary from state to state or province to province.

11/14

LE AGRADECEMOS la compra de este producto de alta calidad. Registre su nueva lavavajillas en [www.kitchenaid.com](http://www.kitchenaid.com). En Canadá, registre su lavavajillas en [www.kitchenaid.ca](http://www.kitchenaid.ca).

Para referencia futura, tome nota del número de modelo y de serie del producto. Los puede encontrar cerca de la puerta en el lado derecho o izquierdo del interior de la lavavajillas

Número de modelo \_\_\_\_\_ Número de Serie \_\_\_\_\_

---

## Índice

|  |    |
|--|----|
| SEGURIDAD DE LA LAVAVAJILLAS .....                           | 24 |
| PIEZAS Y CARACTERÍSTICAS .....                               | 26 |
| PUESTA EN MARCHA/REFERENCIA RÁPIDA .....                     | 27 |
| PASOS RÁPIDOS .....  | 28 |
| USO DE LA LAVAVAJILLAS .....                                 | 29 |
| DESCRIPCIÓN DE CICLOS Y OPCIONES.....                        | 32 |
| SECCIÓN DE INFORMACIÓN PROVISTA POR<br>LA LAVAVAJILLAS ..... | 36 |
| CARACTERÍSTICAS DE LA LAVAVAJILLAS .....                     | 37 |
| SISTEMA DE FILTRACIÓN.....                                   | 39 |
| CUIDADO DE LA LAVAVAJILLAS.....                              | 41 |
| SOLUCIÓN DE PROBLEMAS .....                                  | 42 |
| GARANTÍA .....   | 45 |

---

### Su seguridad y la seguridad de los demás es muy importante.

Hemos incluido muchos mensajes importantes de seguridad en este manual y en su electrodoméstico. Lea y obedezca siempre todos los mensajes de seguridad.



Este es el símbolo de alerta de seguridad.

Este símbolo le llama la atención sobre peligros potenciales que pueden ocasionar la muerte o una lesión a usted y a los demás.

Todos los mensajes de seguridad irán a continuación del símbolo de advertencia de seguridad y de la palabra "PELIGRO" o "ADVERTENCIA". Estas palabras significan:

 **PELIGRO**

Si no sigue las instrucciones de inmediato, usted puede morir o sufrir una lesión grave.

 **ADVERTENCIA**

Si no sigue las instrucciones, usted puede morir o sufrir una lesión grave.

Todos los mensajes de seguridad le dirán el peligro potencial, le dirán cómo reducir las posibilidades de sufrir una lesión y lo que puede suceder si no se siguen las instrucciones.

### INSTRUCCIONES IMPORTANTES DE SEGURIDAD

**ADVERTENCIA:** Cuando use la lavavajillas siga precauciones básicas, incluyendo las siguientes:

- Lea todas las instrucciones antes de usar la lavavajillas.
- Use la lavavajillas únicamente para las funciones que fue diseñada.
- Use únicamente detergentes o agentes de enjuague recomendados para ser usados en las lavavajillas y manténgalos fuera del alcance de los niños.
- Al introducir los artículos para lavar:
  - 1) Coloque los artículos puntiagudos de manera que no dañen el sello de la puerta
  - 2) Introduzca los cuchillos filosos con los mangos hacia arriba para reducir el riesgo de cortaduras.
- No lave artículos de plástico que no lleven la indicación "lavables en la lavavajillas" u otra similar. Lea las recomendaciones del fabricante para los artículos de plástico que no lleven tal indicación.
- No toque el elemento de calefacción durante o inmediatamente después de usar la lavavajillas.
- No haga funcionar la lavavajillas a menos que todos los paneles estén colocados debidamente en su lugar.
- No juegue con los controles.
- No abuse, ni se siente ni se pare sobre la puerta, la tapa o sobre las canastas de la lavavajillas.
- Para reducir el riesgo de lesión, no permita que los niños jueguen dentro ni sobre la lavavajillas.
- Bajo ciertas condiciones, un sistema de agua caliente que no ha sido usado por dos semanas o más puede producir gas hidrógeno. **EL GAS HIDRÓGENO ES EXPLOSIVO.** Si el sistema de agua caliente no ha sido usado por ese período, abra todas las llaves de agua caliente y deje que corra el agua por varios minutos antes de usar la lavavajillas. Esto permitirá que los gases acumulados escapen. Debido a que el gas es inflamable, no fume ni encienda ninguna llama abierta durante este tiempo.
- Quite la puerta o la tapa del compartimiento de lavado cuando remueva o deje de usar para siempre una vieja lavavajillas.

**GUARDE ESTAS INSTRUCCIONES**



## INSTRUCCIONES DE CONEXIÓN A TIERRA

### ■ Para una lavavajillas con cable eléctrico y conexión a tierra:

La lavavajillas debe estar conectada a tierra. En caso de funcionamiento defectuoso o avería, la conexión a tierra reduce el riesgo de choque eléctrico al establecer una ruta de menor resistencia para la corriente eléctrica. La lavavajillas viene equipada con un cable eléctrico que tiene un conductor para conexión a tierra y un enchufe con conexión a tierra. El enchufe debe ser conectado a un contacto apropiado que esté instalado y conectado a tierra de acuerdo con todos los códigos y ordenanzas locales.

**ADVERTENCIA:** La conexión inadecuada del conductor de conexión a tierra puede resultar en riesgo

de choque eléctrico. Pregunte a un electricista calificado o a un agente de servicio si no está seguro si la lavavajillas está adecuadamente conectada a tierra. No modifique el enchufe que viene con la lavavajillas. Si no cabe en el contacto, pida que un electricista calificado instale un contacto apropiado.

### ■ Para lavavajillas con conexión permanente:

Esta lavavajillas debe estar conectada a un sistema de cableado de metal permanente, conectado a tierra, o se debe tender un conducto para la conexión a tierra del equipo con los conductores de circuito y conectado a la terminal de tierra del equipo o al conductor de suministro de la lavavajillas.

## GUARDE ESTAS INSTRUCCIONES



## ⚠ ADVERTENCIA

### Peligro de Vuelco

**No use la lavavajillas antes de estar completamente instalada.**

**No se apoye en la puerta abierta.**

**No seguir estas instrucciones puede ocasionar heridas serias o cortaduras.**

Advertencias de la Proposición 65 del estado de California:

**ADVERTENCIA:** Este producto contiene una o más sustancias químicas identificadas por el estado de California como causantes de cáncer.

**ADVERTENCIA:** Este producto contiene una o más sustancias químicas identificadas por el estado de California como causantes de defectos congénitos o algún otro tipo de daños en la función reproductora.

## Piezas y características

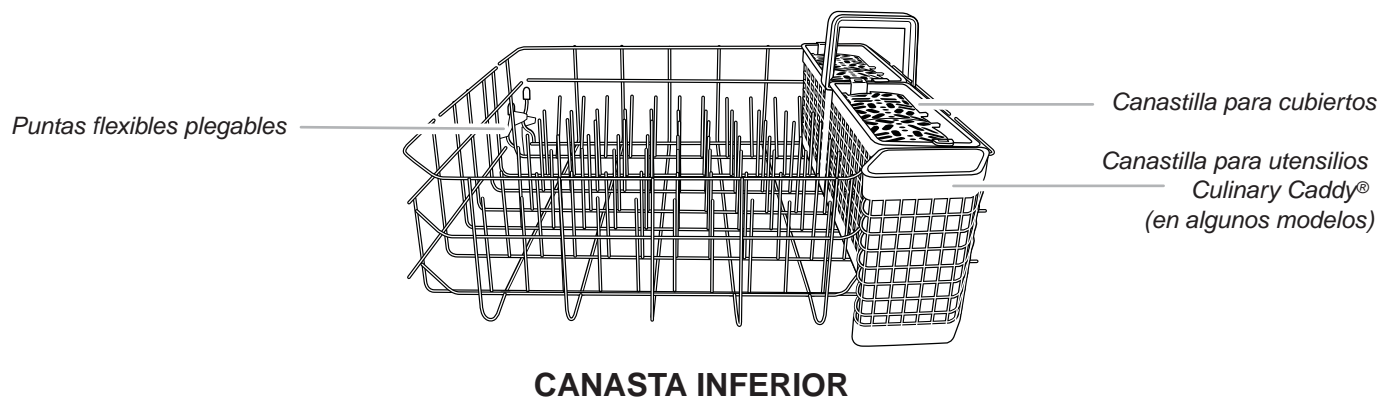
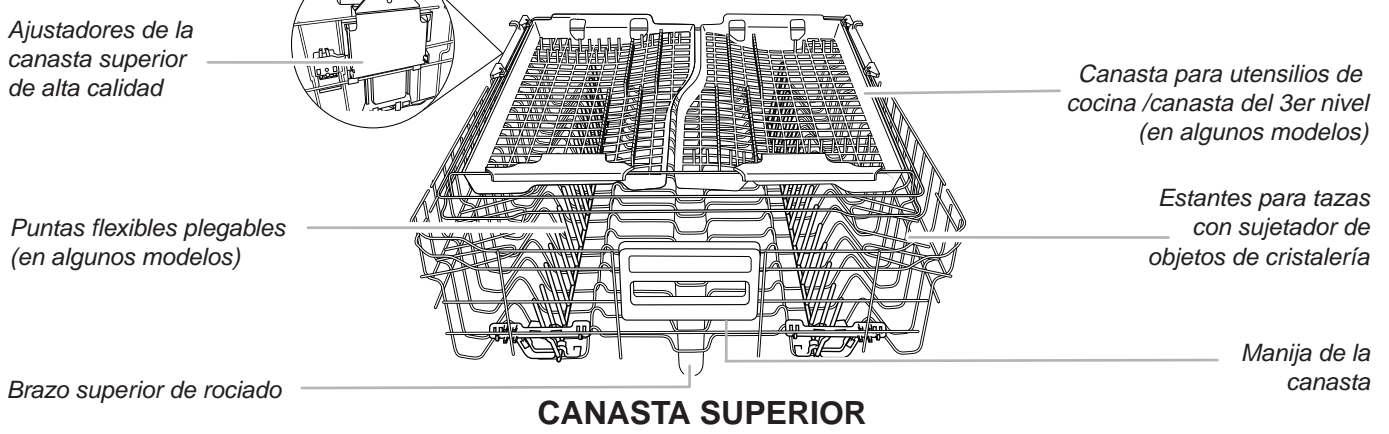
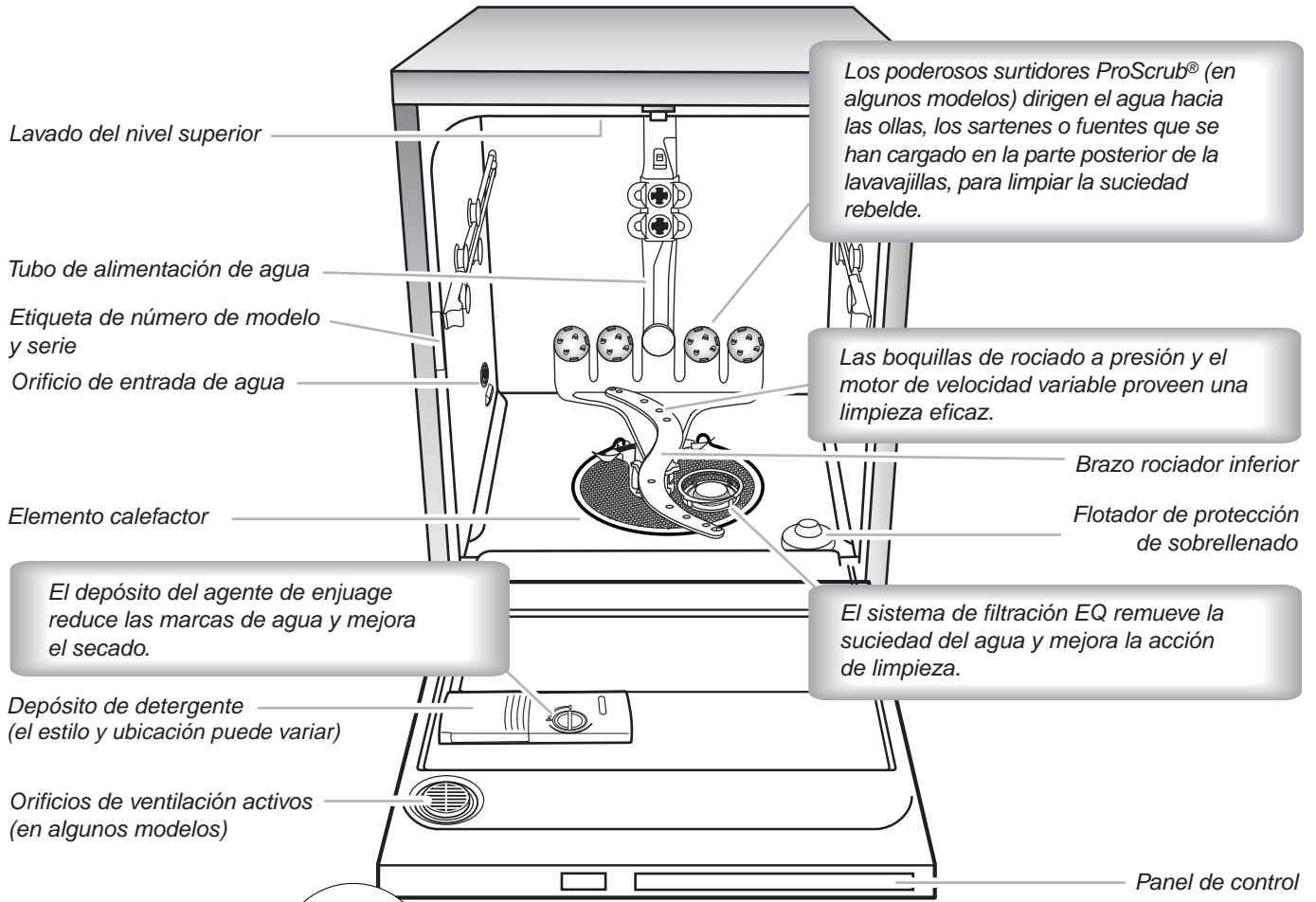

**Limpie los filtros removibles del sistema de lavado EQ para mantener un rendimiento óptimo.**

El limpiar los filtros periódicamente permite que la lavavajillas funcione con un rendimiento óptimo. Los filtros se encuentran en la parte central inferior de la lavavajillas.

Vea "Sistema de filtración" para obtener información acerca de la remoción y el mantenimiento de los filtros.

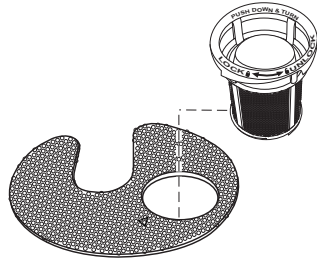

**IMPORTANTE: No bloquee el depósito del detergente.**

Para el dispensador de detergente con bisagras, los artículos altos pueden bloquear la puerta del depósito si los coloca en la canasta inferior. Los moldes para galletas y las tablas para cortar pueden bloquear fácilmente el depósito si los coloca en la parte izquierda de la lavavajillas. Si después de finalizado un ciclo hay detergente dentro del depósito o en el fondo de la tina, el depósito quedó bloqueado.

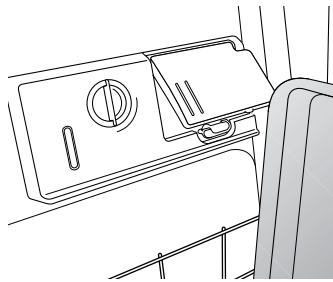

**Secado - el agente de enjuague es fundamental.**

Deberá usar un agente de secado, como puede ser un agente de enjuague, para un buen rendimiento de secado (se incluye una muestra). El agente de enjuague junto con la opción de Heat Dry (Secado con calor) o ProDry™ le proporcionarán el mejor secado y evitarán que se forme humedad excesiva en el interior de la lavavajillas.

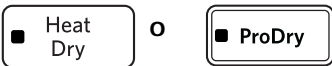
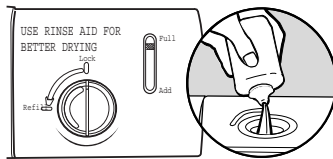

Para el obtener el mejor secado use la opción Heat Dry o ProDry®.

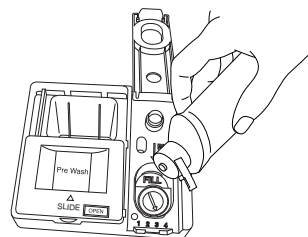

Los depósitos varían según modelo.

**Dosificación adecuada de detergente**

Es posible usar demasiado detergente en su lavavajillas. Esto puede ocasionar corrosión en los platos. Consulte "Agregue detergente" en la sección "Uso de la lavavajillas" para determinar la cantidad de detergente necesario según la dureza del agua.

**1 Hour Wash (Lavado en 1 hora) – cuando necesita resultados rápidos.**

Las lavavajillas eficaces funcionan por más tiempo para ahorrar agua y energía, de la misma manera que se ahorra gasolina cuando se conduce un automóvil despacio. Cuando necesite resultados rápidos, 1 Hour Wash (Lavado de 1 hora) limpiará su vajilla usando un poco más de agua y energía. Seleccione la opción de Heat Dry (Secado con calor) o ProDry™ para acelerar los tiempos de secado (agrega aproximadamente 27 a 35 minutos al ciclo de 1 Hour Wash [Lavado de 1 hora]).



**Ciclo ProWash™ para una limpieza óptima**

El ciclo más avanzado y versátil. El ciclo ProWash™ detecta el tamaño de la carga, la cantidad de suciedad y su resistencia para ajustar el ciclo para una limpieza óptima, utilizando solamente la cantidad de agua y energía necesarias. Se recomiendan los ciclos de ProWash™ y Heavy Duty (Lavado intenso) para la suciedad rebelde. No necesita enjuagar los platos previamente; sólo raspe la suciedad y cárguelos.



**Opción ProScrub® para limpiar la suciedad del horneado (en algunos modelos)**

Quando se selecciona la opción ProScrub®, se proporciona un lavado concentrado hacia la parte posterior de la canasta inferior para la vajilla que sea difícil de lavar. Coloque estos platos con la superficie sucia hacia los surtidores de rociado ProScrub®, que están en la canasta inferior de la lavavajillas.

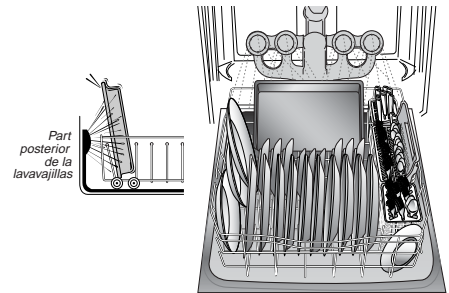

**Presione START/RESUME (Inicio/Reanudar) cada vez que agregue un plato.**

**IMPORTANTE:** Si alguien abre la puerta (como puede ser para agregar un plato, aun durante la opción de Delay Hours – Horas de retraso), deberá presionarse el botón de Start/Resume (Inicio/Reanudar) cada vez.



Si el botón de Start/Resume (Inicio/Reanudar) está ubicado en la parte superior de la puerta: Empuje la puerta y ciérrela con firmeza en menos de 3 segundos después de haber presionado START/RESUME (Inicio/Reanudar). Si la puerta no se ha cerrado en menos de 3 segundos, el LED del botón de inicio destellará, se escuchará un tono audible y el ciclo no comenzará.

## Pasos rápidos

### 1 Prepare y cargue la lavavajillas.

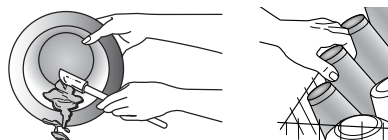

### 2 Agregue detergente para la limpieza y agente de enjuague para el secado.

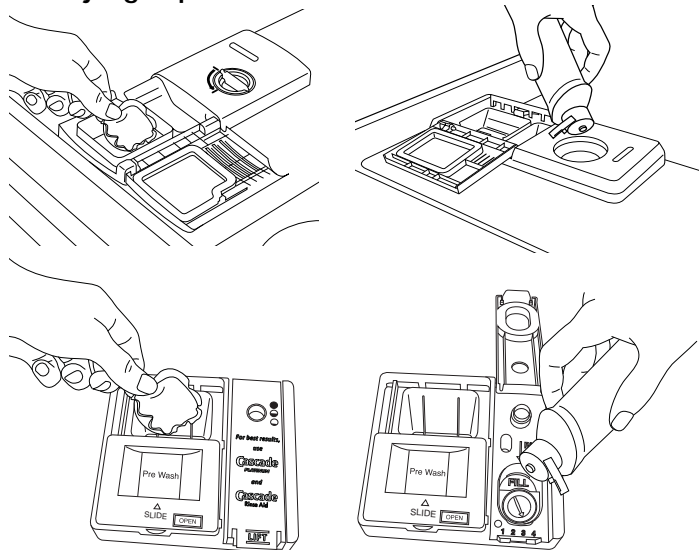

Los depósitos varían según modelo.

### 3 Seleccione un ciclo y una opción.

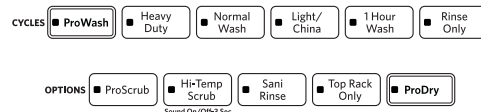

### 4 Ponga la lavavajillas en marcha.

**NOTA:** Si el botón de Start/Resume (Inicio/Reanudar) está ubicado sobre la puerta, empuje la misma firmemente para cerrarla en menos de 3 segundos después de haber presionado START/RESUME (Inicio/Reanudar).



## PASO 1

### Prepare y cargue la lavavajillas

**IMPORTANTE:** Quite los restos de alimentos, huesos, palillos y otros artículos duros de los platos. Quite las etiquetas de los recipientes antes de lavarlos.

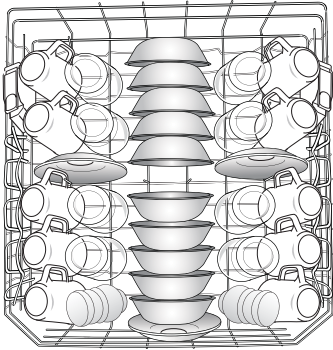

Carga para 10 puestos – canasta superior

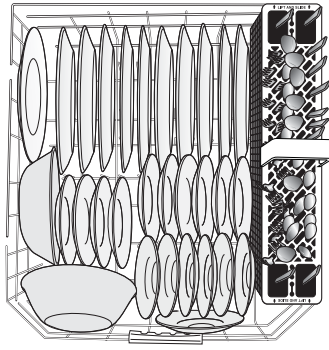

Carga para 10 puestos – canasta inferior

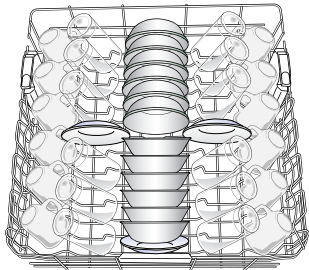

Carga para 12 puestos – canasta superior

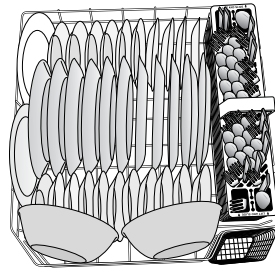

Carga para 12 puestos – canasta inferior

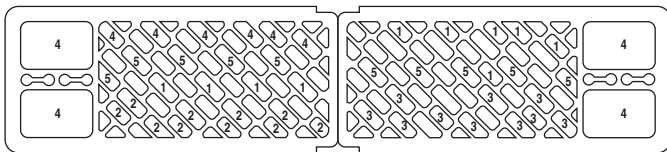

Carga para 10 puestos – canastilla para utensilios

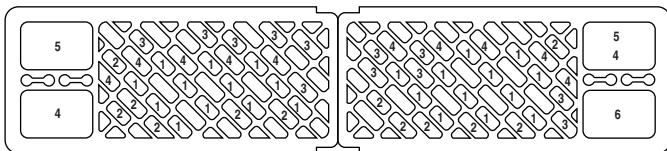

Carga para 12 puestos – canastilla para utensilios

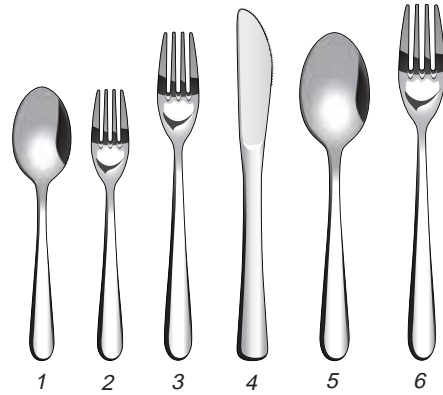

1. Cucharitas de té
2. Tenedores para ensalada
3. Tenedor de mesa
4. Cuchillo
5. Cuchara/cuchara para servir
6. Tenedor para servir

- Asegúrese de que nada impida que el (los) brazo(s) rociador(es) gire(n) libremente. Es importante que el rociador de agua alcance todas las superficies sucias.

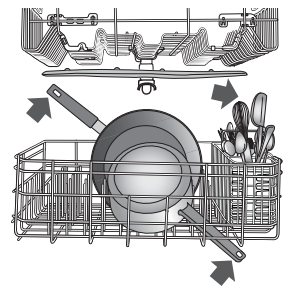

No bloquee los brazos rociadores

- Asegúrese de que cuando esté cerrada la puerta de la lavavajillas, no haya artículos bloqueando el depósito de detergente.
- Los artículos deberán cargarse con las superficies sucias mirando hacia abajo y hacia adentro, hacia el rociador, como se muestra. Esto mejorará los resultados de limpieza y de secado.
- Evite superponer los artículos como tazones o platos, que pueden atrapar la comida.
- Coloque los plásticos pequeños y vasos en la canasta superior. Lave sólo artículos de plástico marcados como "lavable en la lavavajillas".
- Para evitar ruidos descomunales o estrepitosos durante el funcionamiento, cargue los platos de manera que no se toquen entre sí. Asegúrese de que los objetos livianos estén firmes en las canastas.
- Una carga inapropiada puede hacer que los platos se desportillen o se dañen. Cuando cargue los vasos o las tazas, es mejor cargarlos entre las hileras de puntas en vez de cargarlos sobre las puntas, como se muestra.
- Cuando cargue la canastilla para utensilios, coloque siempre los artículos filosos apuntando hacia abajo. Mezcle los artículos en cada sección de la canastilla, algunos con la punta hacia arriba y otros hacia abajo para evitar apilamientos. El rociador no puede alcanzar los objetos apilados.

## PASO 2

### Agregue detergente

**NOTA:** Si no va a hacer funcionar un ciclo de lavado de inmediato, ponga un ciclo de enjuague. No use detergente.

- Use únicamente detergentes para lavavajillas automáticas. Agregue detergente en polvo, líquido o en pastilla justo antes de comenzar un ciclo.
- El detergente para lavavajillas automáticas produce mejores resultados cuando está fresco. Guarde el detergente bien cerrado en un lugar fresco y seco.

Tipo de tapa abatible

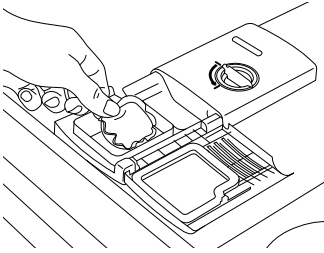

Tipo de tapa corrediza

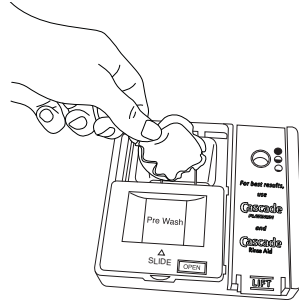

### Detergentes previamente medidos

Varios detergentes vienen ahora en diversos formatos (paquetes de gel, tabletas o paquetes de polvo).

Se recomienda usar pastillas y paquetes por conveniencia y para mejorar el rendimiento. Está comprobado que son más eficaces que los detergentes en polvo, líquidos o en gel para reducir las películas en la vajilla. Al usar pastillas y paquetes, con el tiempo las películas blancas comenzarán a reducirse o a eliminarse. Por otro lado, el uso de un agente de enjuague puede minimizar la acumulación de películas blancas. Estos formatos son apropiados para todos los niveles de dureza y suciedad. Siempre ponga el detergente en el compartimiento principal y deslice la tapa para cerrar.

Para cerrar la tapa

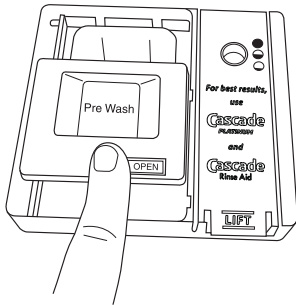

Coloque el detergente seleccionado en el depósito. Coloque el dedo, como se muestra, y deslice la tapa para cerrar. Presione firmemente hasta escuchar un chasquido.

Para abrir la tapa

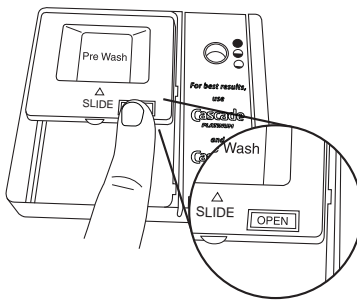

Presione OPEN (Abrir) como se muestra para abrir la tapa.

### Polvos y geles

- La cantidad de detergente a usar depende de:

Cuánta suciedad permanece en los artículos - Las cargas con suciedad profunda requieren más detergente.

La dureza del agua - Si usa muy poco en agua dura, los platos no quedarán limpios. Si usa demasiado en agua blanda, se puede producir corrosión en las piezas de cristal.

Agua suave a medio dura (0 a 6 granos por galón de EE. UU.) [agua típica tratada con ablandador de agua y cierto tipo de agua urbana]

Agua medio dura a dura (7 a 12 granos por galón de EE. UU.) [agua de pozo y cierto tipo de agua urbana]

- Según la dureza del agua, llene la sección Main Wash (Lavado principal) del depósito, como se muestra. Llene la sección Pre-Wash (Prelavado) hasta el nivel mostrado, si es necesario.

**NOTA:** Los niveles de llenado que se indican corresponden a los detergentes en polvo estándar. Siga las instrucciones del paquete

cuando use otros tipos de detergente para lavavajillas. Estos formatos de medidas previas son apropiados para todos los niveles de dureza y suciedad. Coloque siempre los detergentes previamente medidos en el compartimiento principal y cierre la tapa.

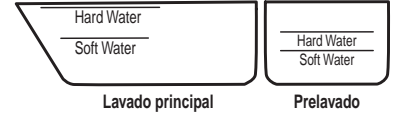

### Agregue el agente de enjuague (el depósito varía según el modelo)

- Para obtener un buen secado, su lavavajillas ha sido diseñada para usar un agente de enjuague. Si no usa agente de enjuague, los platos y el interior de la lavavajillas tendrán demasiada humedad. La opción Heat Dry (Secado con calor) o ProDry™ no funcionará tan bien sin usar el agente de enjuague.
- Los agentes de enjuague evitan que el agua forme gotitas que pueden secarse como manchas o rayas. Asimismo mejoran el secado pues permiten que el agua se escurra de los platos después del enjuague final.
- El agente de enjuague ayuda a reducir el exceso de humedad sobre las canastas de los platos y el interior de la lavavajillas.
- Revise el indicador del agente de enjuague (varía según modelo). Agregue el agente de enjuague cuando el indicador baje hasta el nivel "Add" (Agregar).

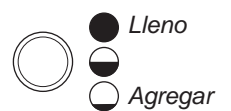
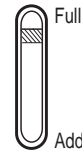

- Para agregar agente de enjuague a este estilo de depósito gire la tapa abatible del depósito ¼ de vuelta en dirección de las agujas del reloj para abrir y levantar la tapa. Vierta el agente de enjuague en la abertura hasta que el indicador esté en "Full" (Lleno). Vuelva a colocar la tapa del depósito y gírela hacia "Lock" (Bloqueo). Asegúrese de que la tapa esté asegurada por completo.

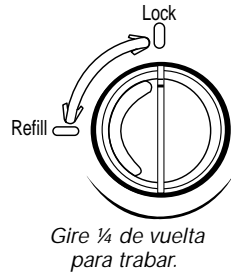

- Para agregar agente de enjuague a este estilo de depósito, abra la tapa corrediza del depósito de agente de enjuague al presionar suavemente el centro de la tapa con el dedo pulgar y tirar el borde hacia arriba. Vierta el agente de enjuague en la abertura hasta que el indicador esté lleno. Luego, cierre el depósito al presionar suavemente la tapa.

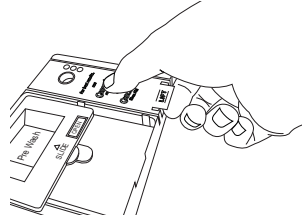

**NOTA:** Para casi todos los tipos de agua, la selección de fábrica dará buenos resultados. Si tiene agua dura o nota que hay aros o manchas, pruebe con un ajuste más alto. Gire el regulador de flecha que se encuentra dentro del depósito con los dedos o insertando un destornillador de hoja plana en el centro de la flecha y haciéndola girar.



Números mayores brindan más agente de enjuague. Debe cambiar este ajuste solo un poco por vez y luego ejecutar unos pocos ciclos antes de cambiarlo nuevamente debido a que la cantidad justa de agente de enjuague es más efectiva que un exceso.

### PASO 3

#### Seleccione un ciclo (los ciclos varían según el modelo)

Vea las tablas de "Descripción de ciclos y opciones" en la sección siguiente.

Las lavavajillas eficaces funcionan por más tiempo para ahorrar agua y energía, de la misma manera que se ahorra gasolina cuando se conduce un automóvil despacio. La duración común es de aproximadamente 2½ horas, pero puede tomar más o menos tiempo en completarse según las selecciones que haga.



#### Seleccione las opciones (las opciones varían según el modelo)

Vea las tablas de "Descripción de ciclos y opciones" en la sección siguiente.

Usted puede personalizar sus ciclos oprimiendo las opciones deseadas. Si cambia de idea, presione la opción nuevamente para cancelarla. No todas las opciones están disponibles para cada ciclo. Si se selecciona una opción no válida para un ciclo determinado, las luces destellarán.

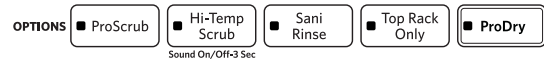

### PASO 4

#### Inicio o reanudación de un ciclo

- Deje correr agua caliente en el fregadero que esté más cerca de su lavavajillas hasta que el agua salga caliente. Cierre la llave del agua.
- Presione START/RESUME (Inicio/Reanudar) una vez para mostrar las selecciones que ha usado. Seleccione el ciclo y las opciones de lavado deseados O BIEN presione START/RESUME (Inicio/Reanudar) para repetir el mismo ciclo y opciones que en el ciclo anterior de lavado.



**IMPORTANTE:** Si alguien abre la puerta (como puede ser para agregar un plato, aun durante la opción de Delay Hours (C Horas de retraso), deberá presionarse el botón de Start/Resume (Inicio/Reanudar) cada vez.

- Si el botón de Start/Resume (Inicio/Reanudar) está ubicado en la parte superior de la puerta, empuje la puerta y ciérrala con firmeza en menos de 3 segundos de haber presionado START/RESUME (Inicio/Reanudar). Si la puerta no se ha cerrado en menos de 3 segundos, el LED del botón de inicio destellará, se escuchará un tono audible y el ciclo no comenzará.

## Descripción de ciclos y opciones

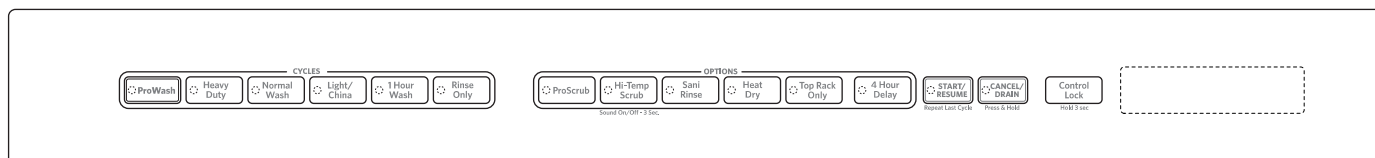
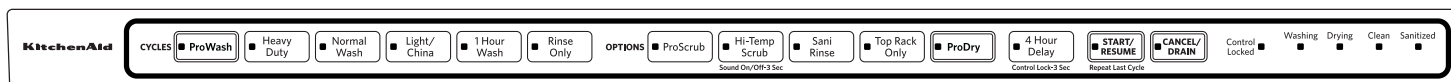

Esta información cubre varios modelos diferentes. Puede ser que su lavavajillas no cuente con todos los ciclos y opciones descritos.

### SELECCIONES DE CICLO

| CICLOS  | NIVEL DE SUCIEDAD (SOIL LEVEL)      | TIEMPO DE LAVADO* (MIN.) SIN OPCIONES |      | USO DE AGUA EN GALONES (Litros) |
|---|-------------------------------------|---------------------------------------|------|---------------------------------|
|   |                                     | Típico**                              | Máx. |                                 |
| <input checked="" type="checkbox"/> ProWash     | Ligera a media                      | 110                                   | 150  | 4,2 (16,1)                      |
|   | Rebelde/ Endurecida por el horneado | 125                                   | 190  | 5,0 (19,1)                      |
|   | Intensa                             | 125                                   | 190  | 6,8 (25,8)                      |
| <input checked="" type="checkbox"/> Heavy Duty  | Ligera a media                      | 130                                   | 150  | 5,0 (19,1)                      |
|   | Rebelde/ Endurecida por el horneado | 140                                   | 205  | 6,8 (25,8)                      |
| <input checked="" type="checkbox"/> Normal Wash | Ligera a media                      | 110                                   | 150  | 4,0 (15,0)                      |
|   | Intensa                             | 125                                   | 190  | 6,8 (25,8)                      |
| <input checked="" type="checkbox"/> Light/China | Ligera a media                      | 105                                   | 145  | 4,2 (15,2)                      |
|   | Rebelde/ Endurecida por el horneado | 120                                   | 185  | 6,8 (25,8)                      |
| <input checked="" type="checkbox"/> 1 Hour Wash | Todos los niveles de suciedad       | 58                                    | 62   | 7,9 (30,0)                      |
| <input checked="" type="checkbox"/> Rinse Only  | Todos los niveles de suciedad       | 17                                    | 20   | 2,4 (9,0)                       |



Los tiempos de lavado dependen de la temperatura del agua, condición de suciedad profunda, tamaño de la carga de vajilla y opciones seleccionadas. El agregar opciones aumentará el tiempo del ciclo.

\*El agregar opciones aumentará el tiempo del ciclo. Vea la sección de información sobre las opciones.



\*\*Este es el tiempo aproximado del ciclo que se obtiene con agua caliente a 120 °F (49 °C) entrando en la lavavajillas. La baja temperatura del agua entrante genera un aumento del tiempo.

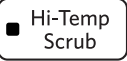



**SELECCIONES DE OPCIONES**

| OPCIONES   | PUEDE SELECCIONARSE CON  | LO QUE HACE   | TIEMPO AGREGADO AL CICLO |      | AGUA AGREGADA EN GALONES (LITROS) |
|--|--|---|--------------------------|------|-----------------------------------|
|  |  |   | TÍPICO                   | MÁX. |                                   |
| <p> ProScrub</p>  | <p>Heavy Duty (Lavado intenso)<br/>Normal Wash (Lavado normal)</p>                 | <p>Activa los surtidores de rociado ProScrub® para proveer una potencia intensificada de la limpieza de los artículos que están en la parte posterior de la canasta inferior.</p> | 53                       | 73   | 0 - 3,0<br>(0 - 11,2)             |
| <p> Hi-Temp Scrub<br/><small>Sound On/Off-3 Sec</small></p> | <p>Heavy Duty (Lavado intenso)<br/>Normal Wash (Lavado normal)</p>                 | <p>Aumenta la temperatura del lavado principal de 105 °F (41 °C) a 120 °F (49 °C).</p>  | 22                       | 40   | 0 - 3,0<br>(0 - 11,2)             |
| <p> Sani Rinse</p>  | <p>Heavy Duty (Lavado intenso)<br/>Normal Wash (Lavado normal)</p>                 | <p>Aumenta la temperatura del lavado principal de 105 °F (41 °C) a 130 °F (54 °C) y el enjuague final de 140 °F (60 °C) a 155 °F (68 °C).</p>                                     | 53                       | 73   | 0 - 3,0<br>(0 - 11,2)             |
| <p> Top Rack Only</p>                                     | <p>Disponible con cualquier ciclo<br/>No se puede usar con la opción ProScrub®</p> | <p>Un lavado ligeramente más rápido para las cargas pequeñas</p>  | -7                       | -30  | 0                                 |

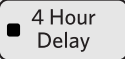
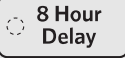

**SELECCIONES DE OPCIONES**

| OPCIONES   | PUEDE SELECCIONARSE CON  | LO QUE HACE   | TIEMPO AGREGADO AL CICLO |      | AGUA AGREGADA EN GALONES (LITROS) |
|--|--|---|--------------------------|------|-----------------------------------|
|  |  |   | TÍPICO                   | MÁX. |                                   |
|  <p><b>ProDry</b></p>   | <p>Disponible con cualquier ciclo excepto Rinse Only (Solo enjuague)</p> | <p>Usa el elemento calefactor para calentar el aire, además de un sistema de ventilación y un ventilador que saca el aire con humedad de la lavavajillas, para acelerar de esta manera los tiempos de secado. La opción ProDry™ se fija en ON (Encendido) por defecto cuando se selecciona cualquier ciclo, excepto por 1 Hour Wash (Lavado de 1 hora).</p> | 44                       | 51   | 0                                 |
|  <p><b>Heat Dry</b></p>   | <p>Disponible con cualquier ciclo excepto Rinse Only (Solo enjuague)</p> | <p>Activa el elemento calefactor al final del ciclo de lavado para acelerar los tiempos de secado. Heat Dry (Secado con calor) está fijado en ON (Encendido) por defecto cuando se selecciona cualquier ciclo, excepto 1 Hour Wash (Lavado de 1 hora).</p>  | 52                       | 52   | 0                                 |
|  <p><b>4 Hour Delay</b></p> <p>o</p>  <p><b>8 Hour Delay</b></p> | <p>Disponible con cualquier ciclo</p>                                    | <p>Retrasa el inicio de un ciclo hasta por un máximo de 4 o 8 horas.</p>  | 240                      | 240  | 0                                 |



## SELECCIONES DE OPCIONES

| OPCIONES   | PUEDE SELECCIONARSE CON | LO QUE HACE  | TIEMPO AGREGADO AL CICLO |      | AGUA AGREGADA EN GALONES (LITROS) |
|--|-------------------------|--|--------------------------|------|-----------------------------------|
|  |                         |  | TÍPICO                   | MÁX. |                                   |
| <b>Control Lock</b><br><br>Hold 3 Sec<br>○<br><br>Control Lock-3 Sec |                         | <p>Evita el uso accidental de la lavavajillas entre los ciclos, o cambios a los ciclos y opciones durante un ciclo.</p> <p>Para encender Lock (Bloqueo), presione y sostenga por 3 segundos CONTROL LOCK (Bloqueo del control) o 4 HOUR DELAY (Retraso de 4 horas) (según el modelo). La luz de Control Lock (Bloqueo de control) permanecerá encendida durante un tiempo corto, indicando que está activado, y todos los botones se desactivarán. Si usted oprime cualquier botón mientras su lavavajillas está bloqueada, la luz se enciende y apaga 3 veces. La puerta de la lavavajillas puede abrirse y cerrarse mientras los controles están bloqueados.</p> <p><b>NOTA:</b> Es posible que necesite desactivar Sleep Mode (Modo de dormir), presionando START/RESUME (Inicio/Reanudar) o CANCEL (Anulación), o abriendo y cerrando la puerta antes de poder apagar Control Lock (Bloqueo de control).</p> <p>Para apagar Control Lock (Bloqueo de control), presione y sostenga por 3 segundos CONTROL LOCK (Bloqueo de control) o 4 HOUR DELAY (Retraso de 4 horas) (según el modelo). La luz se apaga.</p> <p><b>NOTA:</b> Si su modelo requiere que presione y sostenga 4 HOUR DELAY (Retraso de 4 horas) para bloquear los controles, el LED de Control Lock (Bloqueo de control) estará encendido o apagado para indicar si el bloqueo del control está activado o no.</p> |                          |      |                                   |

## CONTROLES Y ESTADO DE LOS CICLOS

| CONTROL   | PROPÓSITO  | COMENTARIOS   |
|---|--|---|
|   | <p>Para iniciar o reanudar un ciclo de lavado</p>  | <p>Si se abre la puerta durante un ciclo, o si se interrumpe el suministro de energía, destellará el indicador de Start/Resume (Inicio/Reanudar). El ciclo no se reanudará hasta que se cierre la puerta y se presione START/RESUME (Inicio/Reanudar).</p> <p><b>NOTA:</b> Si el botón de START/RESUME (Inicio/Reanudar) está ubicado sobre la puerta, empuje la misma firmemente para cerrarla en menos de 3 segundos después de haber presionado START/RESUME. Si la puerta no se ha cerrado en menos de 3 segundos, el LED del botón de Start/Resume (Inicio/Reanudar) destellará, se escuchará un tono audible y el ciclo no comenzará.</p> |
|  | <p>Para volver a fijar cualquier ciclo u opciones durante la selección.</p> <p>Para anular un ciclo de lavado después de que haya comenzado.</p> | <p>Presione y sostenga CANCEL/DRAIN (Cancelar/Desaguar) para volver a fijar las selecciones hechas en el control.</p> <p>Vea las secciones "Cómo cancelar un ciclo" y "Cómo cambiar un ciclo después de iniciar la lavavajillas".</p>   |
|  | <p>Para encender o apagar los tonos audibles.</p>  | <p>Presione y sostenga el botón de Hi Temp Scrub (Restregado a temperatura alta) durante 3 segundos para encender o apagar los tonos audibles. Sólo se pueden encender o apagar los tonos audibles para confirmar cuando se presiona un botón. Los tonos audibles importantes, tales como los que indican cuando se ha interrumpido un ciclo, no pueden desactivarse.</p>   |

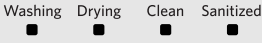
**CONTROLES Y ESTADO DE LOS CICLOS**

| CONTROL   | PROPÓSITO  | COMENTARIOS  |
|---|--|--|
|  | <p>Las luces indicadoras de estado del ciclo se usan para seguir el progreso del ciclo de la lavavajillas. Están ubicadas en la parte frontal de la lavavajillas en los modelos con controles frontales, y en la parte superior de la puerta en los modelos con controles ocultos.</p> | <p>El indicador de Clean (Limpio) se ilumina cuando se ha terminado un ciclo. Si usted selecciona la opción de Sani Rinse (Enjuague sanitario), cuando el ciclo de Enjuague sanitario se ha terminado, la luz indicadora de Sanitized (Higienizado) se ilumina. Si su lavavajillas no higienizó sus platos adecuadamente, la luz destella al término del ciclo. Esto puede ocurrir si se interrumpe el ciclo o si el agua no se pudo calentar hasta llegar a la temperatura requerida.</p> <p>Las luces de Clean (Limpio) y Sanitized (Higienizado) se apagan cuando usted abre y cierra la puerta u oprime y sostiene CANCEL (Anulación).</p> |
|   | <p>La luz indicadora frontal o la luz única exterior (A) muestra el progreso del ciclo de la lavavajillas con colores (para los modelos con control escondido solamente).</p>  | <p>La luz se pondrá azul si la lavavajillas está lavando o enjuagando. Se pondrá roja cuando la lavavajillas esté secando. Se pondrá verde para indicar que se ha terminado el ciclo. Si la luz indicadora frontal está destellando, vea la sección "Solución de problemas".</p>   |
|  | <p>La pantalla de estado del ciclo se usa para seguir el progreso del ciclo de la lavavajillas y para mostrar otra información. (Disponible en algunos modelos en lugar de las luces indicadoras de estado de ciclo.)</p>  | <p>Los indicadores le informarán si usted puede agregar un plato después de que éste haya comenzado. También le informarán si la lavavajillas está lavando, enjuagando, secando, si ha terminado y/o si ha higienizado. Mostrarán si el control está bloqueado y/o se ha seleccionado la opción de retraso. Una serie de barras hará la cuenta regresiva del ciclo restante de izquierda a derecha. Cada barra representa aproximadamente 24 minutos de duración del ciclo. Las barras también harán la cuenta regresiva del retraso de izquierda a derecha, y se activará el indicador de retraso.</p>  |

**Cómo cancelar un ciclo**

1. Abra la puerta ligeramente para detener el ciclo. Espere a que la acción de rociado se detenga antes de abrir la puerta por completo.
2. Presione y sostenga el botón de Cancel/Drain (Cancelar/Desaguar) una vez. La luz de Cancel/Drain (Cancelar/Desaguar) se encenderá.
3. Cierre la puerta y la lavavajillas comienza un ciclo de desagüe (si ha quedado agua en el fondo de la misma). Deje que la lavavajillas complete el desagüe. La luz Cancel/Drain se apaga al cabo de 2 minutos.

**Cómo cambiar un ciclo después de iniciar la lavavajillas**

Puede interrumpir un ciclo y volver a iniciar la lavavajillas desde el comienzo usando el siguiente procedimiento.

1. Abra la puerta ligeramente para detener el ciclo. Espere a que la acción de rociado se detenga, luego abra la puerta por completo.
2. Verifique que la tapa del depósito de detergente esté aún cerrada. Si la tapa está abierta, necesitará volver a llenar el depósito de detergente antes de volver a iniciar el nuevo ciclo.

3. Presione y sostenga CANCEL/DRAIN (Cancelar/Desaguar) dos veces para volver a fijar el control.
4. Seleccione los nuevos ciclos y opciones.
5. Presione START/RESUME (Inicio/Reanudar).

**Cómo agregar un plato después de iniciar la lavavajillas**

1. Verifique si se ha encendido el indicador de Add a Dish (Agregar un plato). (Disponible en algunos modelos. De otro modo, prosiga con el paso 2.)
2. Abra la puerta ligeramente para detener el ciclo. Espere a que la acción de rociado se detenga, luego abra la puerta por completo.
3. Verifique si la tapa del depósito de detergente está aún cerrada. Si está abierta, el ciclo de lavado ya ha comenzado y no se recomienda agregar un plato.
4. Si el detergente todavía no se usó (la tapa del depósito del detergente está cerrada), puede agregar un plato.
5. Presione START/RESUME (Inicio/Reanudar).

## Características de la lavavajillas

Su lavavajillas KitchenAd podrá contar con algunas o todas estas características.

### Área de lavado ProScrub®

El área de lavado ProScrub® está ubicada en la parte posterior de la canasta de platos inferior.

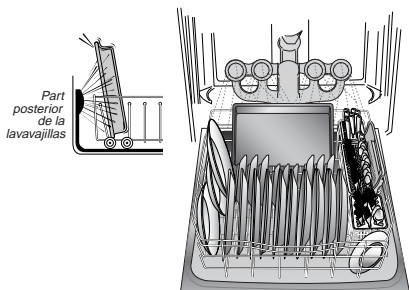

**NOTA:** Deberá seleccionar la opción de lavado ProScrub® para usar esta característica. Asegúrese de que los artículos no interfieran con el tubo de alimentación de agua, los brazos rociadores o los surtidores de rociado de ProScrub®.

- Mantenga la última hilera de puntas en la parte posterior de la canasta inferior en la posición en ángulo de 60° cuando use la opción ProScrub®.
- Cargue los sartenes, las fuentes, etc. en la parte posterior de la canasta para platos inferior con las superficies sucias mirando hacia los surtidores de rociado ProScrub® y colocando la última hilera de puntas en la posición en ángulo.
- Solamente una hilera de artículos puede mirar hacia los surtidores de rociado ProScrub®. Si los artículos se amontonan, se superponen o se apilan, esto impedirá que los surtidores de rociado ProScrub® alcancen todas las superficies.

### Canastilla para cubiertos

Use las ranuras en las cubiertas para mantener los cubiertos separados, para el óptimo lavado. Hay ranuras especialmente diseñadas (pequeños orificios redondos) para los palillos de comida oriental. Mezcle los diferentes tipos de cubiertos para mantenerlos separados. Coloque los cuchillos hacia abajo, los tenedores hacia arriba y alterne las cucharas para obtener mejores resultados en la limpieza.

**NOTA:** Si los cubiertos no caben en las ranuras designadas, dé vuelta a las tapas y empujelos hacia abajo en la canasta.

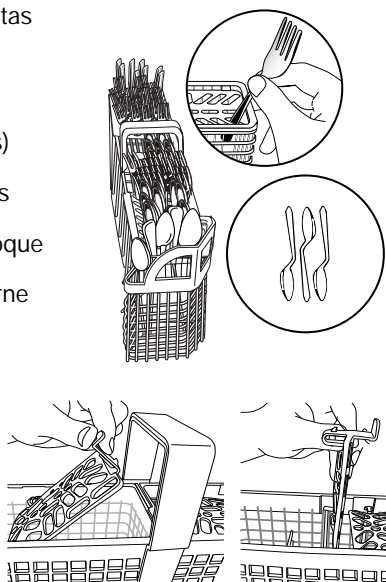

### Canastilla para utensilios CULINARY CADDY®

Use la canastilla de los utensilios para sostener utensilios de cocina especiales (tales como cucharas para servir, espátulas y artículos similares) o cubiertos que haya de más.

La canastilla se cuelga en la canasta inferior, en la esquina derecha. Cargue la canastilla mientras esté en la canasta inferior, o sáquela para cargarla en un mostrador o una mesa.

**NOTA:** Haga girar los brazos rociadores. Asegúrese de que los objetos en la canastilla no detengan la rotación de los brazos rociadores.

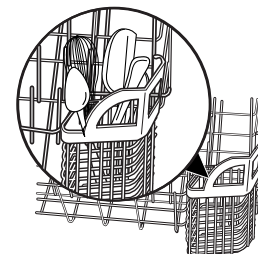

### Sujetador SURE-HOLD® para tazas y cristalería

Doble hacia abajo el estante adicional en el lado izquierdo o derecho de la canasta del nivel medio para sostener tazas, cristalería o artículos largos adicionales, como utensilios y espátulas.

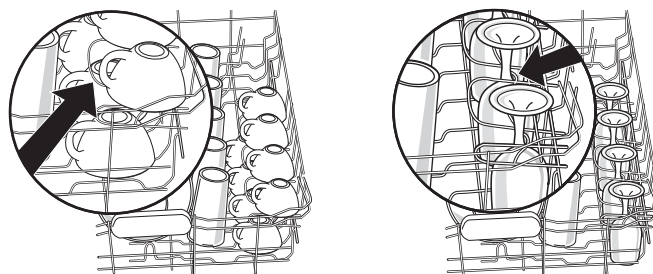

**NOTA:** Saque la(s) canasta(s) de utensilios de cocina cuando lave objetos altos de cristalería u otros objetos altos en la canasta superior.

### Puntas flexibles FLEXI-FOLD DOWN™

La hilera de puntas a los lados izquierdo y derecho de la canasta superior se puede ajustar para acomodar diversos tamaños de platos.

**Cómo ajustar las puntas plegables:**

1. Sujete el cabo superior de la punta que está en el sujetador de puntas.
2. Jale con cuidado la punta hacia fuera del sujetador.
3. Doble las puntas hacia abajo, en dirección al centro de la canasta.

**NOTA:** Es posible que la canasta inferior también tenga 1 ó 2 hileras de puntas flexibles ubicadas en la parte posterior de la misma. Siga las mismas instrucciones para regularla.

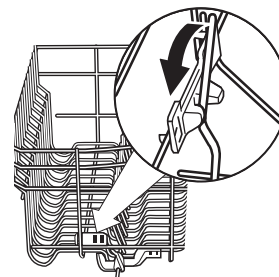

## Canasta superior regulable de calidad superior de 2 posiciones

Después de haber sacado la canasta para utensilios de cocina, puede levantar o bajar la canasta superior para que quepan los artículos altos en la canasta superior o la inferior. Los ajustadores se encuentran a cada lado de la canasta superior. Cada ajustador tiene 2 posiciones ya determinadas.

Para elevar la canasta, presione ambos ajustadores de la canasta y levántela hasta que quede en la posición alta y nivelada.

Para bajar la canasta, presione ambos ajustadores de la canasta y deslice la canasta hacia la posición inferior; nivélela.

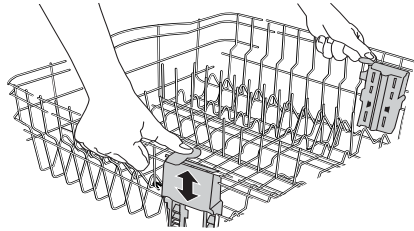

## Canasta superior removible (para los rieles SatinGlide®)

La canasta superior removible le permite lavar objetos más grandes tales como ollas, charolas para asar y moldes para galletas en la canasta inferior.

**IMPORTANTE:** Quite los platos antes de quitar la canasta superior de la lavavajillas.

### Para quitar la canasta:

Para lograr acceso a los topes de la guía, jale la canasta superior hacia adelante hasta que la mitad esté fuera de la tina.

Para abrir, dé vuelta el tope de la guía hacia fuera de la tina.

Después de abrir ambos topes de las guías, jale la canasta superior fuera de los rieles.

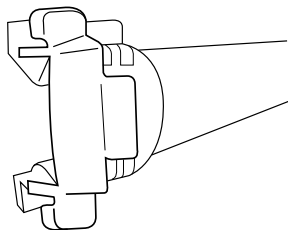

Tope de la guía cerrado

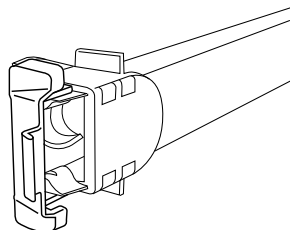

Tope de la guía abierto

## Canasta superior removible (para los rieles SatinGlide® Max)

La canasta superior removible le permite lavar objetos más grandes tales como ollas, charolas para asar y moldes para galletas en la canasta inferior.

**IMPORTANTE:** Quite los platos antes de quitar la canasta superior de la lavavajillas.

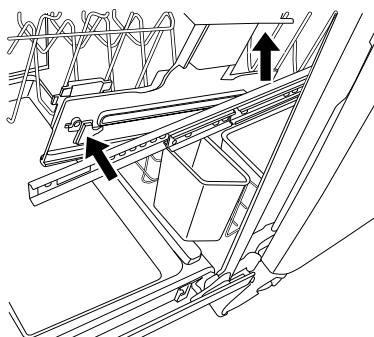

## Para quitar la canasta:

Para lograr acceso a las lengüetas removibles en las guías/los rieles, jale la canasta superior hacia adelante hasta que la mitad esté fuera de la tina.

En un lado, presione la lengüeta en la guía y jale hacia arriba el extremo de la canasta fuera de la guía. Luego repita este paso en el otro lado para quitar por completo el extremo frontal de la canasta.

Luego quite el extremo posterior de la canasta jalando el extremo posterior hacia fuera, jalando ligeramente hacia adelante y luego hacia arriba.

## Para volver a colocar la canasta:

Jale las guías hacia delante, hasta que la mitad quede fuera de la tina aproximadamente.

A lo largo del lado de las canastas hay lengüetas de sujeción redondas. Alinee las lengüetas de sujeción del extremo posterior de la canasta con el área de corte de la guía. Presione hacia abajo para encajarlo en su lugar.

Jale las guías completamente hacia fuera y alinee las lengüetas de sujeción del extremo frontal de la canasta con el área de corte en la guía. Presione hacia abajo para encajarlo en su lugar. Escuchará un chasquido cuando el extremo frontal de la canasta quede asegurado en su lugar en cada lado.

## Canasta removible para utensilios de cocina (canasta del 3er nivel)

La canasta removible para utensilios de cocina (canasta del 3er nivel) le permite lavar artículos más grandes en la canasta superior, o quitar tanto la canasta para utensilios de cocina como la canasta superior, para lavar artículos más grandes en la canasta inferior. Vea la sección "Canasta superior removible".

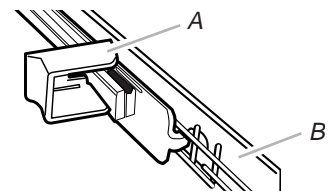

A. Tope de la guía  
B. Guía

### Cómo quitar la canasta:

1. Para lograr acceso a los topes de la guía, jale el riel hacia adelante hasta que se detenga y haga un chasquido en su lugar.
2. Para abrir los topes de la guía, dé vuelta el tope hacia la parte de afuera de la guía.
3. Después de abrir ambos topes de las guías, deslice las ruedas frontales hacia arriba y fuera de la ranura de la guía. Continúe jalando la canasta hacia adelante de la guía, deslice las ruedas posteriores, levántelas y sáquelas de la guía.
4. Cierre los topes de la guía.
5. Deslice las guías de la canasta nuevamente en la lavavajillas.

### Para volver a colocar la canasta:

1. Jale suavemente las guías de la canasta hacia delante en la lavavajillas, hasta que se detengan y hagan un chasquido en su lugar.
2. Para abrir los topes de la guía, dé vuelta el tope hacia la parte de afuera de la guía.
3. Coloque los rodillos posteriores de la canasta a cada lado de la misma en la ranura de la guía, y vuelva a deslizar la canasta dentro de las guías.
4. Inserte los rodillos frontales de la canasta sobre cada lado de la misma, en las ranuras.
5. Cierre los topes de las guías a ambos lados de la canasta y deslice la canasta nuevamente en la lavavajillas.

## Canasta para utensilios de cocina (canasta del 3er nivel)

La canasta para utensilios de cocina ha sido diseñada con dos canastas removibles para sostener cubiertos, cuchillos y utensilios de cocina adicionales.

Instale las canastas en esta posición hacia arriba cuando tenga para lavar vajilla de mesa adicionales.

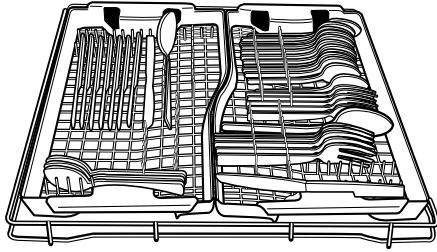

Posición alta

Instale las canastas en esta posición baja cuando tenga vajilla de plata, cuchillos o utensilios adicionales para los cuales necesite más espacio de lavado.

**IMPORTANTE:** Cuando use las canastas para utensilios de cocina en la posición baja, la canasta superior deberá estar también en la posición más baja.

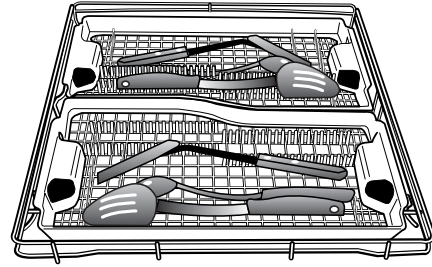

Posición baja

Saque la canasta frontal que está en la posición baja cuando use los estantes para tazas u otros artículos altos en la canasta superior para obtener más espacio.

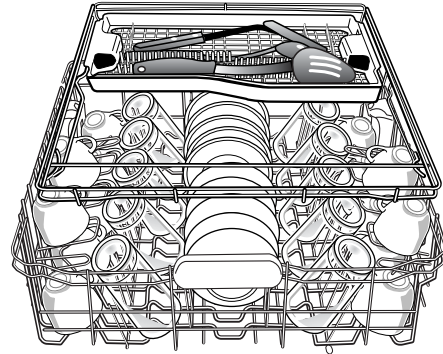

## Sistema de filtración

Su lavavajillas cuenta con lo último en tecnología de filtración para lavavajillas. El sistema de filtración triple minimiza los sonidos y optimiza el ahorro de agua y energía mientras proporciona una limpieza superior. Durante la vida útil de su lavavajillas, el filtro necesitará mantenimiento para conservar el rendimiento óptimo de limpieza.

El sistema de tres filtros consiste de 2 piezas, un ensamblaje de filtro superior y un filtro inferior.

- El ensamblaje de filtro superior mantiene los artículos muy grandes y los objetos extraños, junto con las partículas muy pequeñas de comida, fuera de la bomba.
- El filtro inferior evita que la comida recircule en su lavavajillas.

Es posible que sea necesario limpiar los filtros cuando:

- Haya objetos visibles o suciedad en el ensamblaje del filtro superior.
- Baje la calidad del rendimiento de limpieza (es decir, que los platos sigan sucios).
- Los platos se sientan arenosos al tacto.

Es muy fácil quitar los filtros y darles mantenimiento. La tabla siguiente muestra la frecuencia recomendada de limpieza.

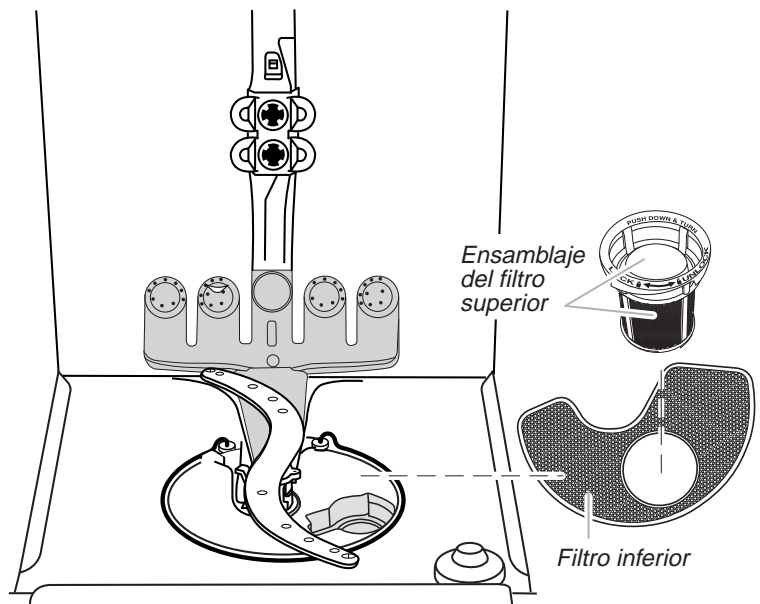

## INTERVALOS RECOMENDADOS PARA LA LIMPIEZA DEL FILTRO

| Cantidad de cargas por semana | Si usted lava antes de cargar | Si usted raspa la comida y enjuaga antes de cargar | Si solamente raspa la comida antes de cargar* | Si no raspa la comida ni enjuaga antes de cargar |
|-------------------------------|-------------------------------|--|---|--|
| 1-3                           | Una vez por año               | Una vez por año                                    | Dos veces por año                             | Cada dos meses                                   |
| 4-7                           | Una vez por año               | Una vez por año                                    | Dos veces por año                             | Una vez por mes                                  |
| 8-12                          | Una vez por año               | Dos veces por año                                  | Cada tres meses                               | Cada dos semanas                                 |
| 13-14                         | Una vez por año               | Dos veces por año                                  | Cada tres meses                               | Una vez por semana                               |

\*Recomendación del fabricante: Esta práctica ahorrará el agua y la energía que usted habría usado para preparar la vajilla. También le permitirá ahorrar tiempo y esfuerzo.

### Agua muy dura

Si tiene agua dura (más de 15 granos), limpie el filtro al menos una vez por mes. La acumulación de restos blancos en su lavavajillas indica que el agua es dura. Vea la sección "Solución de problemas" para consultar los consejos para quitar las manchas.

### Instrucciones para quitar los filtros

1. Gire el ensamblaje del filtro superior  $\frac{1}{4}$  de vuelta hacia la izquierda, levante y sáquelo.
2. Agarre el filtro inferior en la abertura circular, levántelo levemente y jale hacia adelante para quitarlo.
3. Limpie los filtros como se muestra a continuación.

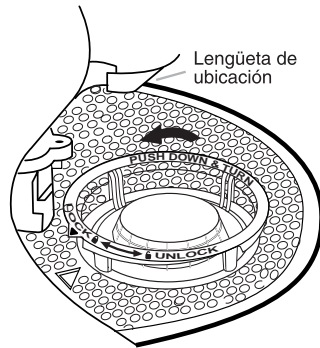

Para quitar el ensamblaje del filtro superior

### Instrucciones de limpieza

**IMPORTANTE:** No use un cepillo de alambre, estropajo para fregar, etc. ya que pueden dañar los filtros.

Enjuague el filtro debajo del agua corriente hasta haber quitado la mayor parte de la suciedad. En caso de suciedad difícil de sacar o de depósitos de calcio a causa del agua dura, es posible que deba usar un cepillo suave.

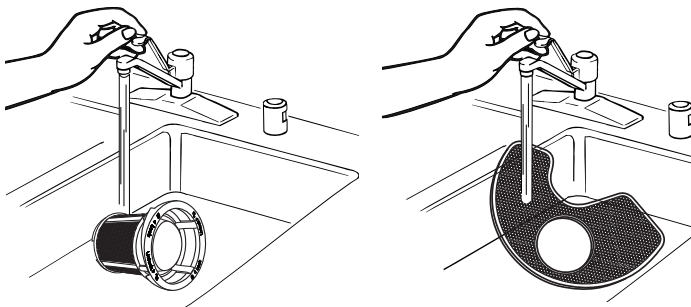

### Instrucciones para reinstalar los filtros

1. Consulte las ilustraciones anteriores y coloque el filtro inferior debajo de las lengüetas de ubicación en el fondo de la lavavajillas para que la abertura redonda para el ensamblaje del filtro superior esté alineada con la abertura redonda en el fondo de la tina.

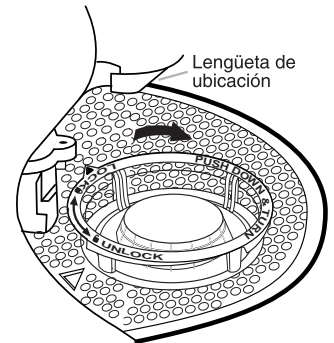

Para volver a colocar el ensamblaje del filtro superior

2. Inserte el ensamblaje del filtro superior dentro de la abertura circular en el filtro inferior.
3. Rote lentamente el filtro hacia la derecha hasta que caiga en su lugar. Continúe rotando hasta que el filtro quede trabado en su lugar. Si el filtro no encaja completamente (sigue girando libremente), continúe girando el filtro hacia la derecha hasta que caiga y quede trabado en su lugar.

**NOTA:** No es necesario que la flecha del ensamblaje del filtro superior esté alineada con la flecha en el filtro inferior, siempre y cuando el filtro quede trabado.

**IMPORTANTE:** Para evitar dañar la lavavajillas, no la ponga en marcha sin que los filtros estén adecuadamente instalados. Asegúrese de que el filtro inferior esté seguro en su lugar y que el ensamblaje del filtro superior esté trabado en su lugar. Si el ensamblaje del filtro superior gira libremente, no está trabado en su lugar.



## Limpieza

### Limpieza externa

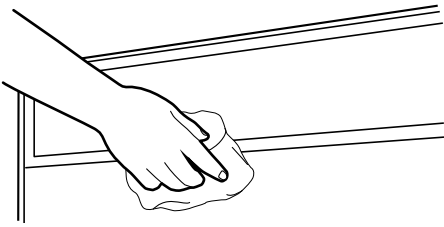

Limpie el exterior de la lavavajillas con un paño suave y húmedo y un detergente suave. Si el exterior de la lavavajillas es de acero inoxidable, se recomienda el uso de un limpiador para acero inoxidable.

### Limpieza del interior

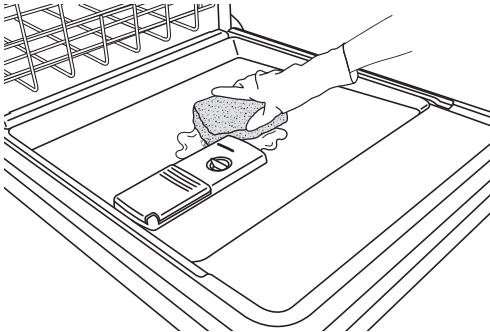

Los residuos minerales del agua dura pueden causar la acumulación de una película blanca en las superficies interiores, sobre todo inmediatamente debajo del área de la puerta.

No limpie el interior de la lavavajillas hasta que se haya enfriado. Quizás sea necesario usar guantes de hule. No utilice ningún tipo de limpiador que no sea el detergente recomendado para lavavajillas, debido a que puede producir espuma o jabón en exceso.

Para limpiar el interior:

Haga una pasta con el detergente en polvo de lavavajillas en una esponja húmeda y limpie.

#### O BIEN

Use detergente líquido de lavavajillas y limpie con una esponja húmeda.

#### O BIEN

Consulte el procedimiento de enjuague con vinagre en la sección "Solución de problemas" bajo "Vajilla Turbia O Con Manchas (Y Solución De Agua Dura)".

**NOTA:** Ponga a funcionar un ciclo normal con detergente para lavavajillas después de limpiar el interior.

### Purga de aire del desagüe

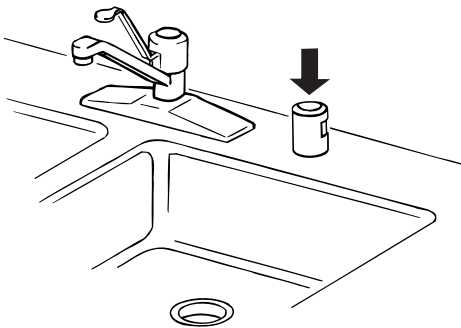

Algunas normas de plomería locales o estatales exigen que se instale una purga de aire del desagüe entre una lavavajillas empotrada y el sistema de desagüe de la casa. Revise la purga de aire del desagüe cuando su lavavajillas no esté desaguando bien.

La purga de aire del desagüe está por lo general ubicada encima del fregadero o en el mostrador, cerca de la lavavajillas.

**NOTA:** La purga de aire del desagüe es un dispositivo de plomería externa que no forma parte de su lavavajillas. La garantía proporcionada con su lavavajillas no cubre los costos de servicio técnico directamente asociados con la limpieza o reparación de una purga de aire del desagüe externa.

### Para limpiar la purga de aire del desagüe

Limpie la purga de aire del desagüe periódicamente para asegurar un desagüe apropiado de su lavavajillas. Para la mayoría de tipos de purgas, usted tiene que levantar la tapa de cromo. Desatornille la tapa de plástico. Luego revise si hay acumulación de suciedad. Límpiela si es necesario.

## Procedimiento para el mantenimiento de la lavavajillas

### Limpieza de la lavavajillas

Limpie el exterior de la lavavajillas con un paño suave y húmedo y un detergente suave. Si el exterior de la lavavajillas es de acero inoxidable, se recomienda el uso de un limpiador para acero inoxidable - Limpiador de acero inoxidable, pieza N° 31462-A

### Remoción de agua dura/películas:

Se recomienda usar un producto de mantenimiento para uso mensual, como puede ser el limpiador para lavavajillas affresh®, pieza número W10282479.

- Cargue la lavavajillas (preferentemente con la vajilla que se ha visto afectada por películas o agua dura).
- Seleccione el ciclo o la opción que sean los mejores para la vajilla con suciedad profunda y ponga la lavavajillas en marcha.
- Coloque la tableta en el compartimiento principal de lavado del depósito de detergente.

**NOTA:** Se recomienda usar un detergente en tableta o en paquete para el uso común diario.

## Vacaciones o tiempo prolongado sin uso

### Para disminuir el riesgo de daños a la propiedad

- Si no va a utilizar la lavavajillas durante el verano, apague el agua y el suministro eléctrico a la lavavajillas.
- Asegúrese de que las líneas de suministro de agua estén protegidas contra las temperaturas bajo cero. Las formaciones de hielo en las líneas de suministro pueden aumentar la presión del agua y dañar la lavavajillas u ocasionar daños en la casa. El deterioro a causa de las temperaturas bajo cero no está cubierto por la garantía.
- Cuando guarde la lavavajillas durante el invierno, evite los daños ocasionados por el agua al acondicionar para el invierno la lavavajillas por parte de personal de servicio autorizado.

## Solución de problemas

Pruebe primero las soluciones sugeridas aquí. Si necesita asistencia adicional o más recomendaciones que pueden ayudarle a evitar una llamada de servicio técnico, consulte la página de la garantía de este manual y escanee el código con su dispositivo móvil o visite [www.kitchenaid.com](http://www.kitchenaid.com). En Canadá, visite [www.kitchenaid.ca](http://www.kitchenaid.ca).

Contáctenos por correo con sus dudas o preguntas a la dirección que se detalla a continuación:

En los EE.UU.:

KitchenAid Brand Home Appliances  
Customer eXperience Center  
553 Benson Road  
Benton Harbor, MI 49022-2692

En Canadá:

KitchenAid Canada  
Whirlpool Canada LP  
200 - 6750 Century Ave.  
Mississauga ON L5N 0B7

Indique en su correspondencia un número de teléfono en el que se le pueda localizar durante el día.

| PROBLEMA   | SOLUCIÓN   |
|--|--|
| <b>LA LAVAVAJILLAS NO FUNCIONA</b>   | <p><b>NOTA:</b> Es normal que la lavavajillas haga varias pausas repetidamente durante un ciclo.</p> <p>Si está destellando la luz de Start/Resume (Inicio/Reanudar), cierre la puerta y empuje START/RESUME (Inicio/Reanudar).</p> <p>Cerciórese de que la puerta esté cerrada y asegurada.</p> <p>Cerciórese de haber desactivado Sleep Mode (Modo de dormir), ya sea presionando START/RESUME (Inicio/Reanudar) o CANCEL (Anulación), o abriendo y cerrando la puerta antes de seleccionar el ciclo o la opción.</p> <p>Cerciórese de que no haya interferencia con fuentes grandes y el sistema de lavado en la parte posterior de la lavavajillas. Ajuste la carga según sea necesario, para cerciorarse de que la puerta esté cerrada y asegurada.</p> <p>Asegúrese de haber seleccionado un ciclo. (Vea la sección "Descripción de ciclos y opciones".)</p> <p>Asegúrese de que haya suministro de energía a la lavavajillas. Es posible que se haya disparado un cortacircuitos o un fusible.</p> <p>Si están destellando otras luces que no sean la de Start/Resume (Inicio/Reanudar) y la unidad no funciona, deberá llamar para solicitar servicio técnico.</p> |
| <b>QUEDA DETERGENTE EN EL DEPÓSITO O LA PASTILLA ESTÁ EN EL FONDO DE LA TINA</b> | <p>Fijese si hay artículos tales como charolas para galletas, tablas de cortar o recipientes grandes, etc. que pudieran impedir que el depósito de detergente se abra como es debido.</p> <p>Cerciórese de que el detergente esté fresco y sin grumos.</p> <p>Asegúrese de que se haya terminado el ciclo (la luz de Clean [Limpio] está encendida). Si no se ha terminado, deberá reanudar el ciclo cerrando la puerta y presionando START/RESUME (Inicio/Reanudar).</p>  |
| <b>EL CICLO FUNCIONA POR DEMASIADO TIEMPO</b>                                    | <p><b>NOTAS:</b></p> <ul style="list-style-type: none"><li>■ Para usar menos agua y reducir el consumo de energía, usted verá que algunos ciclos en general funcionan hasta por 3 horas.</li><li>■ Lo mejor es fijar el calentador de agua a 120 °F (49 °C), ya que la lavavajillas demorará más mientras calienta el agua que este mas fría.</li><li>■ Algunas opciones agregarán tiempo al ciclo. (Vea la sección "Descripción de ciclos y opciones".) La opción de ProDry™ o Heat Dry (Secado con calor) agrega aproximadamente ½ hora.</li></ul> <p>Pruebe con el ciclo de 1 Hour Wash (Lavado de 1 hora).</p> <p>Antes de comenzar el ciclo, haga correr agua caliente de un grifo que esté cerca de la lavavajillas.</p>   |

| PROBLEMA  | SOLUCIÓN  |
|---|---|
| <b>LA LAVAVAJILLAS NO SECA</b>  | <p><b>NOTA:</b> Los objetos de plástico y los artículos con superficies antiadherentes son difíciles de secar, ya que tienen una superficie porosa que tiende a retener las gotas de agua. Puede ser necesario secar con un paño de cocina.</p> <p>Se necesita usar el agente de enjuague junto con la opción de ProDry™ o Heat Dry (Secado con calor) para un secado adecuado.</p> <p>El cargar los artículos adecuadamente puede afectar el secado. (Vea las instrucciones de carga específicas dentro de este manual.)</p> <p>Los vasos y las tazas con base cóncava retienen el agua. Esta agua puede derramarse sobre otros artículos al descargarlos.</p> <ul style="list-style-type: none"> <li>■ Vacíe primero la canasta inferior.</li> <li>■ Ubique estos artículos en el lado más inclinado de la canasta, para obtener mejores resultados.</li> </ul> |
| <b>NO SE LLENA</b>  | <p>Asegúrese de que la llave de agua a la lavavajillas esté abierta.</p> <p>Verifique que el flotador esté libre de obstrucciones. (Vea "Piezas y características".)</p> <p>Verifique si hay espuma en la lavavajillas. Si se detecta espuma, es posible que la lavavajillas no funcione correctamente o que no se llene de agua. (Vea "Luces Destellando" en "Solución de problemas".)</p>   |
| <b>QUEDA AGUA EN LA TINA/NO DESAGUA</b>   | <p>Asegúrese de que se haya terminado el ciclo (la luz de Clean - Limpio está encendida). Si no se ha terminado, deberá reanudar el ciclo cerrando la puerta y presionando START/RESUME (Inicio/Reanudar).</p> <p>Si la lavavajillas está conectada a un recipiente de desechos alimenticios, asegúrese de haber quitado el tapón del disco removible de la entrada del recipiente de desechos.</p> <p>Revise si la manguera de desagüe está retorcida.</p> <p>Revise si hay obstrucciones de comida en el desagüe o en el recipiente de desechos.</p> <p>Revise el fusible o el cortacircuitos de la casa.</p>   |
| <b>AGUA DURA (RESIDUO BLANCO EN EL INTERIOR DE LA LAVAVAJILLAS O EN LA CRISTALERÍA)</b> | <p><b>NOTA:</b> Los residuos minerales del agua extremadamente dura pueden causar daños en su lavavajillas y hacer difícil que se obtenga una buena limpieza. Se recomienda enérgicamente un ablandador de agua si el agua tiene una dureza de 15 granos o más. Si no se instala un ablandador de agua, pueden ayudar los pasos siguientes:</p> <p>Use un limpiador comercial diseñado para lavavajillas, una vez por mes.</p> <p>Limpie los filtros superiores e inferiores por lo menos una vez por mes. (Vea "Instrucciones de limpieza" en la sección "Sistema de filtración".)</p> <p>Use siempre un agente de enjuague.</p> <p>Siempre use un detergente fresco de alta calidad.</p> <p>Use un aditivo para realzar el detergente/ablandador de agua que esté diseñado para lavavajillas.</p>   |
| <b>OLORES</b>   | <p><b>NOTA:</b> Si la lavavajillas no se usa todos los días, puede hacer funcionar un ciclo de enjuague con la carga parcialmente llena, hasta que tenga una carga completa, o use la opción de Top Rack Only (Sólo la canasta superior) (en algunos modelos) para cargas parcialmente llenas.</p> <p>Ponga a funcionar un enjuague con vinagre en la lavavajillas, colocando 2 tazas (500 ml) de vinagre blanco en una taza medidora de vidrio en posición vertical, en la canasta inferior. Haga funcionar un ciclo normal con la opción de Heat Dry (Secado con calor) o ProDry™ apagada. No use detergente.</p> <p>Es posible que la lavavajillas no esté desaguando como es debido; vea "Queda Agua en la tina/No Desagua" en "Solución de problemas".</p>   |
| <b>RUIDOS</b>   | <p><b>NOTAS:</b></p> <ul style="list-style-type: none"> <li>■ Se pueden escuchar periódicamente sonidos de gorgoteo a lo largo del ciclo, mientras se desagua la lavavajillas.</li> <li>■ Puede escucharse periódicamente el silbido normal de la válvula de agua.</li> <li>■ Puede escucharse un sonido normal de chasquido cuando se abre el depósito de detergente durante el ciclo y cuando se abre la puerta al final del mismo.</li> <li>■ La instalación incorrecta afectará a los niveles de ruido.</li> </ul> <p>Asegúrese de que estén bien instalados los filtros.</p> <p>Pueden escucharse ruidos sordos si los artículos se extienden más allá de las canastas e interfieren con los brazos de lavado. Reacomode la vajilla y reanude el ciclo.</p>  |

| PROBLEMA  | SOLUCIÓN  |
|---|---|
| <b>QUEDA SUCIEDAD DE LOS ALIMENTOS EN LOS PLATOS</b>            | <p>Asegúrese de cargar correctamente la lavavajillas. Una carga indebida puede disminuir en gran proporción el rendimiento de lavado (vea "Uso de la lavavajillas").</p> <p>Verifique el filtro para asegurarse de que está instalado correctamente. Límpielo de ser necesario. (Vea "Instrucciones de limpieza" en la sección "Sistema de filtración" para obtener detalles).</p> <p>Seleccione el ciclo y la opción adecuados para el tipo de suciedad. Puede usarse el ciclo de ProWash™ o Heavy Duty (Lavado intenso) con la opción ProScrub® (en algunos modelos) para las cargas más rebeldes.</p> <p>Cerciórese de que la temperatura de entrada del agua sea de por lo menos 120 °F (49 °C).</p> <p>Use la cantidad adecuada de detergente fresco. Se necesitará más detergente para las cargas con suciedad pesada y condiciones de agua dura.</p> <p>Quite los restos de comida de los platos antes de ponerlos en la lavavajillas (no los enjuague previamente).</p>   |
| <b>PLATOS SUCIOS/ESPUMA EN LA LAVAVAJILLAS/CICLO INCOMPLETO</b> | <p>Si el sistema de sensor de la lavavajillas detecta espuma, es posible que la lavavajillas no funcione correctamente o que no se llene de agua.</p> <p>La espuma puede ser ocasionada por lo siguiente:</p> <ul style="list-style-type: none"> <li>■ Uso del tipo incorrecto de detergente, como podría ser un detergente para lavar los platos a mano, detergente para ropa o jabón de tocador.</li> <li>■ No volver a colocar la tapa del depósito del agente de enjuague después de llenarlo (o de volver a llenarlo).</li> <li>■ Uso de cantidades excesivas de detergente para lavavajillas.</li> </ul> <p>Llame para solicitar servicio técnico.</p> <p>Si no hay agua en la máquina en cualquier momento durante un ciclo de lavado con agua caliente, el ciclo se terminará y no se encenderá el LED de Clean (Limpio). Vea "No se llena" en la sección "Solución de problemas".</p>  |
| <b>NO HA HIGIENIZADO</b>  | <p>Si la luz de higienizado está destellando, la carga NO está higienizada. Se ha interrumpido el ciclo en el enjuague final o la temperatura del calentador de agua se ha fijado en una temperatura muy baja. Fije el calentador de agua en 120 °F (49 °C).</p>  |
| <b>DAÑOS EN LA VAJILLA</b>                                      | <p>Una carga inapropiada puede hacer que los platos se desportillen o se dañen. (Vea las instrucciones de carga específicas dentro de este manual.)</p>   |
| <b>LUCES DESTELLANDO</b>  | <p>Los LED destellarán cuando haya una pausa en el ciclo o cuando se haya interrumpido el mismo abriendo la puerta. En este caso, el LED del botón de Start/Resume (Inicio/Reanudar), el (los) LED(s) del indicador de estado de ciclo y las barras de la cuenta regresiva en la pantalla de estado del ciclo destellarán todos juntos para indicar que se necesita prestar atención. Vea "Inicio o reanudación un ciclo" en la sección "Uso de la lavavajillas".</p> <p>También pueden haber LEDs destellando cuando se han detectado ciertos errores. En este caso, el LED de Clean/Complete (Limpio/Terminado) destellará 4 veces seguidas con una pausa entre cada conjunto de destellos. Cuando ocurra este error, los controles se bloquearán y no permitirán que se comience otro ciclo.</p> <p>Llame para solicitar servicio técnico.</p>   |
| <b>VAJILLA TURBIA O CON MANCHAS (Y SOLUCIÓN DE AGUA DURA)</b>   | <p><b>NOTAS:</b></p> <ul style="list-style-type: none"> <li>■ Es necesario un agente de enjuague líquido para el secado y para reducir las manchas.</li> <li>■ Use la cantidad adecuada de detergente.</li> </ul> <p>Confirme si se puede quitar la turbidez remojando el artículo en vinagre blanco durante 5 minutos. Si desaparece la turbidez, esta se debe a agua dura. Regule la cantidad de detergente y agente de enjuague. Vea "Agua dura (residuo blanco en el interior de la lavavajillas o en la cristalería)" en "Solución de problemas". Si no se aclara, es debido a la corrosión (vea a continuación).</p> <p>Cerciórese de que la temperatura de entrada de agua esté fijada a 120 °F (49 °C).</p> <p>Pruebe a usar las opciones de High Temp (Temperatura alta) y Sani Rinse (Enjuague sanitario).</p> <p>Para quitar las manchas, haga correr un enjuague con vinagre en la lavavajillas.</p> <ul style="list-style-type: none"> <li>■ Lave y enjuague la vajilla que esté afectada y cárguela en la lavavajillas. Quite todos los objetos metálicos y cubiertos. Ponga 2 tazas (500 ml) de vinagre blanco en una taza medidora de vidrio en la canasta inferior. Haga funcionar un ciclo normal con la opción de Heat Dry (Secado con calor) o ProDry™ apagada. No se necesita detergente.</li> </ul> |

| PROBLEMA                               | SOLUCIÓN  |
|--|---|
| <b>CORROSIÓN (TURBIDEZ PERMANENTE)</b> | Esto es una erosión de la superficie de la cristalería y puede ser causada por una combinación de lo siguiente: agua muy caliente, el uso de demasiado detergente en agua blanda o el lavado previo. El detergente necesita de la suciedad de la comida para actuar. Si ha habido corrosión, la cristalería está permanentemente dañada. Para evitar que continúe ocurriendo la corrosión, regule la cantidad de detergente de manera que coincida con la dureza del agua, deje de lavar previamente y use opciones de calentamiento de agua solamente cuando la temperatura del agua de entrada sea menor de 120 °F (49 °C). |
| <b>FUGAS DE AGUA</b>                   | Asegúrese de que la lavavajillas esté instalada correctamente y de que esté nivelada.<br>La espuma puede hacer que se desborde la lavavajillas. Mida el detergente con precisión y use solamente detergentes diseñados para ser usados en una lavavajillas. Se necesita menos detergente en agua blanda. Si continúa el exceso de espuma, pruebe otra marca de detergente.<br>Para evitar que se salga el agente de enjuague del depósito, cerciórese de que la tapa esté bien sujeta y evite el sobrellenado.  |
| <b>SE HA DECOLORADO LA TINA</b>        | <b>NOTAS:</b> <ul style="list-style-type: none"> <li>■ El alto contenido de hierro en el agua puede manchar la tina.</li> <li>■ Los alimentos a base de tomate pueden manchar la tina o la vajilla.</li> <li>■ Puede usarse un limpiador a base de cítricos para limpiar.</li> </ul>  |

## GARANTÍA LIMITADA DE LA LAVAVAJILLAS KITCHENAID®

ADJUNTE SU RECIBO AQUÍ. SE REQUIERE LA PRUEBA DE COMPRA PARA OBTENER SERVICIO BAJO LA GARANTÍA.

Tenga a mano la siguiente información cuando llame al Centro para la eXperiencia del cliente:

- Nombre, dirección y número de teléfono
- Número de modelo y de serie
- Una descripción clara y detallada del problema
- Prueba de compra incluido el nombre y la dirección del distribuidor o vendedor

### SI NECESITA SERVICIO TÉCNICO:

1. Antes de contactarnos para obtener servicio, determine si el producto requiere reparación. Algunas consultas pueden atenderse sin servicio técnico. Tómese unos minutos para revisar la sección de Solución de problemas o Problemas y soluciones del Manual de uso y cuidado, escanee el código QR que se encuentra a la derecha para acceder a los recursos adicionales o visite <http://kitchenaid.custhelp.com>.
2. Todos los servicios bajo la garantía los brindan exclusivamente Prestadores autorizados de servicio de KitchenAid. Para EE.UU. y Canadá, dirija todas las solicitudes de servicio bajo la garantía a:

**Centro para la eXperiencia del cliente de KitchenAid**  
En EE.UU., llame al 1-800-422-1230. En Canadá, llame al 1-800-807-6777.

Si usted se encuentra fuera de los cincuenta Estados Unidos o Canadá, póngase en contacto con su distribuidor autorizado de KitchenAid para determinar si corresponde otra garantía.



<http://kitchenaid.custhelp.com>

**LO QUE ESTÁ CUBIERTO**

**GARANTÍA LIMITADA DURANTE EL PRIMER AÑO (PIEZAS Y MANO DE OBRA)**

Durante un año a partir de la fecha de compra, siempre y cuando este electrodoméstico principal haya sido instalado, operado y mantenido de conformidad con las instrucciones adjuntas o provistas con el producto, la marca KitchenAid de Whirlpool Corporation o Whirlpool Canada, LP (en lo sucesivo denominada "KitchenAid") pagará por el costo de las piezas de repuesto especificadas de fábrica y del trabajo de reparación para corregir defectos en los materiales o en la mano de obra, existentes en el momento de la compra de este electrodoméstico principal o, a su sola discreción, reemplazará el producto. En el caso de reemplazar el producto, su electrodoméstico estará cubierto por la garantía por el tiempo restante del período de garantía de la unidad original.

**GARANTÍA LIMITADA DEL SEGUNDO AL QUINTO AÑO (SÓLO PARA CIERTAS PIEZAS DE LOS COMPONENTES - NO SE INCLUYE LA MANO DE OBRA)**

Desde el segundo al quinto año desde la fecha de compra original, siempre y cuando este electrodoméstico principal haya sido instalado, operado y mantenido de acuerdo con las instrucciones adjuntas o provistas con el producto, KitchenAid pagará por las piezas especificadas de fábrica para los siguientes componentes, para corregir defectos no estéticos en los materiales o en la fabricación de estas piezas, los cuales eviten el funcionamiento del electrodoméstico principal y que hayan existido en el momento de la compra de este electrodoméstico principal. La presente es una garantía limitada de 5 años para las piezas nombradas a continuación solamente y no incluye el trabajo de reparación.

- Canastas de platos de plástico
- Controles electrónicos

**GARANTÍA LIMITADA DE POR VIDA (SÓLO PARA LA TINA DE ACERO INOXIDABLE Y EL REVESTIMIENTO DE LA PUERTA INTERIOR)**

Durante la vida útil del producto desde la fecha de compra original, cuando este electrodoméstico principal sea instalado, operado y mantenido de acuerdo con las instrucciones adjuntas o provistas con el producto, KitchenAid pagará por las piezas especificadas de fábrica y la mano de obra de reparación para los siguientes componentes, para corregir defectos de material o de fabricación, existentes en el momento de la compra de este electrodoméstico principal:

- Tina de acero inoxidable
- Revestimiento de la puerta interior

SU ÚNICO Y EXCLUSIVO RECURSO SEGÚN LOS TÉRMINOS DE ESTA GARANTÍA LIMITADA SERÁ EL DE REPARAR EL PRODUCTO SEGÚN SE ESTIPULA EN LA PRESENTE. El servicio deberá ser suministrado por una compañía de servicio designada por KitchenAid. Esta garantía limitada es válida solamente en Estados Unidos o en Canadá y se aplica solamente cuando el electrodoméstico principal se use en el país en el que se ha comprado. Esta garantía limitada entrará en vigor a partir de la fecha de la compra del consumidor original. Se requiere una prueba de la fecha de compra original para obtener servicio bajo esta garantía limitada.

**LO QUE NO ESTÁ CUBIERTO**

1. Uso comercial, no residencial o familiar múltiple o uso diferente del indicado en las instrucciones del usuario, del operador o de instalación publicadas.
2. Instrucción a domicilio sobre cómo usar el producto.
3. Servicio para corregir el mantenimiento o la instalación incorrecta del producto, la instalación que no esté de acuerdo con los códigos eléctricos o de plomería o corrección de plomería o instalación eléctrica doméstica (por ejemplo, instalación eléctrica, fusibles o mangueras de entrada de agua del hogar).
4. Piezas de consumo (por ejemplo, focos de luz, baterías, filtros de agua o de aire, etc.).
5. Defectos o daños causados por el uso de piezas o accesorios no legítimos de KitchenAid.
6. Daño causado por accidente, uso indebido, abuso, incendio, inundación, actos fortuitos o el empleo de productos no aprobados por KitchenAid.
7. Reparaciones a piezas o sistemas para corregir el daño o los defectos del producto a causa de reparaciones por servicio no autorizado, alteraciones o modificaciones en el electrodoméstico.
8. Daños estéticos, incluyendo rayaduras, abolladuras, desportilladuras u otro daño al acabado del electrodoméstico a menos que el mismo sea debido a defectos en los materiales o la mano de obra y se le informe a KitchenAid en un lapso de 30 días.
9. Decoloración, herrumbre u oxidación de las superficies producto de entornos corrosivos o cáusticos que incluyen, entre otras cosas, altas concentraciones de sal, humedad elevada o exposición a productos químicos.
10. Recogida o entrega. Este producto está destinado para ser reparado en su hogar.
11. Gastos de viaje o de transporte para prestar servicio en lugares remotos en los cuales no haya disponible un técnico de servicio autorizado por KitchenAid.
12. Remoción o reinstalación de electrodomésticos en lugares inaccesibles o dispositivos empotrados (por ejemplo, adornos, paneles decorativos, pisos, armarios, islas, mostradores, paredes, etc.) que interfieran con el servicio, la remoción o el reemplazo del producto.
13. Servicio técnico o piezas para electrodomésticos con números de serie/modelo originales removidos, alterados o no identificados con facilidad.

**El costo de la reparación o del reemplazo bajo estas circunstancias excluidas correrá por cuenta del cliente.**

**EXCLUSIÓN DE GARANTÍAS IMPLÍCITAS**

LAS GARANTÍAS IMPLÍCITAS, INCLUYENDO CUALQUIER GARANTÍA IMPLÍCITA DE COMERCIABILIDAD O GARANTÍA IMPLÍCITA DE CAPACIDAD PARA UN PROPÓSITO PARTICULAR, SERÁN LIMITADAS A UN AÑO O AL PERÍODO MÁS CORTO PERMITIDO POR LEY. Algunos estados y provincias no permiten la limitación de la duración de las garantías implícitas de comerciabilidad o capacidad, de modo que la limitación arriba indicada quizá no le corresponda. Esta garantía le otorga derechos legales específicos y es posible que usted tenga también otros derechos que varían de un estado a otro o de una provincia a otra.

**EXCLUSIÓN DE DECLARACIONES FUERA DE LA GARANTÍA**

KitchenAid no hace declaraciones acerca de la calidad, durabilidad o necesidad de servicio técnico o reparación de este electrodoméstico principal aparte de las declaraciones incluidas en esta garantía. Si usted desea una garantía con una duración más prolongada o más completa que la garantía limitada que se incluye con este electrodoméstico principal, deberá dirigirse a KitchenAid o a su distribuidor acerca de la compra de una garantía extendida.

**LIMITACIÓN DE RECURSOS; EXCLUSIÓN DE DAÑOS INCIDENTALES Y CONSECUENTES**

SU ÚNICO Y EXCLUSIVO RECURSO SEGÚN LOS TÉRMINOS DE ESTA GARANTÍA LIMITADA SERÁ EL DE REPARAR EL PRODUCTO SEGÚN SE ESTIPULA EN LA PRESENTE. KITCHENAID NO SE RESPONSABILIZARÁ POR DAÑOS INCIDENTALES O CONSECUENTES. Algunos estados y provincias no permiten la exclusión o limitación de daños incidentales o consecuentes, de modo que estas limitaciones y exclusiones quizá no le correspondan. Esta garantía le otorga derechos legales específicos y es posible que usted tenga también otros derechos que varían de un estado a otro o de una provincia a otra.

Nous vous REMERCIONS d'avoir acheté ce produit de haute qualité. Enregistrez votre lave-vaisselle sur [www.kitchenaid.ca](http://www.kitchenaid.ca).  
Au Canada : visitez notre site Web [www.kitchenaid.ca](http://www.kitchenaid.ca)

Pour référence ultérieure, consignez par écrit les numéros de modèle et de série de votre produit. Vous les trouverez près de la porte sur le côté droit ou gauche de l'intérieur du lave-vaisselle.

Numéro de modèle \_\_\_\_\_ Numéro de série \_\_\_\_\_

---

### Table des matières

|   |    |
|---|----|
| SÉCURITÉ DU LAVE-VAISSELLE .....                                  | 48 |
| PIÈCES ET CARACTÉRISTIQUES .....                                  | 50 |
| DÉMARRAGE/GUIDE RAPIDE.....                                       | 51 |
| ÉTAPES RAPIDES .....  | 52 |
| UTILISATION DU LAVE-VAISSELLE .....                               | 53 |
| DESCRIPTIONS DES PROGRAMMES<br>ET DES OPTIONS.....                | 56 |
| SECTION COMMENTAIRES SUR L'UTILISATION<br>DU LAVE-VAISSELLE ..... | 60 |
| CARACTÉRISTIQUES DU LAVE-VAISSELLE .....                          | 61 |
| SYSTÈME DE FILTRATION .....                                       | 63 |
| ENTRETIEN DU LAVE-VAISSELLE.....                                  | 64 |
| DÉPANNAGE .....   | 66 |
| GARANTIE.....   | 69 |

---

### **Votre sécurité et celle des autres est très importante.**

Nous donnons de nombreux messages de sécurité importants dans ce manuel et sur votre appareil ménager. Assurez-vous de toujours lire tous les messages de sécurité et de vous y conformer.



Voici le symbole d'alerte de sécurité.

Ce symbole d'alerte de sécurité vous signale les dangers potentiels de décès et de blessures graves à vous et à d'autres.

Tous les messages de sécurité suivront le symbole d'alerte de sécurité et le mot "DANGER" ou "AVERTISSEMENT". Ces mots signifient :

 **DANGER**

**Risque possible de décès ou de blessure grave si vous ne suivez pas immédiatement les instructions.**

 **AVERTISSEMENT**

**Risque possible de décès ou de blessure grave si vous ne suivez pas les instructions.**

Tous les messages de sécurité vous diront quel est le danger potentiel et vous disent comment réduire le risque de blessure et ce qui peut se produire en cas de non-respect des instructions.

### **IMPORTANTES INSTRUCTIONS DE SÉCURITÉ**

**AVERTISSEMENT** : Lors de l'utilisation du lave-vaisselle, suivre les précautions élémentaires dont les suivantes :

- Lire la totalité des instructions avant d'utiliser le lave-vaisselle.
- N'utiliser le lave-vaisselle que pour laver la vaisselle.
- Utiliser uniquement les détergents ou agents de rinçage recommandés pour lave-vaisselle et les garder hors de la portée des enfants.
- Lorsque vous chargez le lave-vaisselle :
  - 1) Placer les objets coupants de façon qu'ils ne puissent endommager le joint de la porte; et
  - 2) Placer les couteaux le manche vers le haut de façon à ne pas vous couper.
- Ne pas laver d'articles en plastique à moins qu'ils ne soient marqués "Peut aller au lave-vaisselle" ou l'équivalent. Si l'article ne porte aucune indication, vérifier auprès du fabricant.
- Ne pas toucher l'élément chauffant pendant le fonctionnement ou immédiatement après.
- Ne pas faire fonctionner le lave-vaisselle si tous les panneaux de l'enceinte ne sont pas en place.
- Ne pas jouer avec les commandes.
- Ne pas abuser, vous asseoir ni monter sur la porte, le couvercle ou les paniers du lave-vaisselle.
- Pour éviter tout risque d'accident, ne pas laisser les enfants jouer dans ou sur le lave-vaisselle.
- Sous certaines conditions, de l'hydrogène peut se former dans un réseau d'eau chaude inutilisé depuis deux semaines ou plus. L'HYDROGÈNE EST UN GAZ EXPLOSIBLE. Si le système d'eau chaude n'a pas été utilisé depuis un certain temps, laisser couler l'eau chaude des robinets pendant quelques minutes avant de faire fonctionner le lave-vaisselle. Cette mesure permettra à l'hydrogène de s'évaporer. Ce gaz étant inflammable, ne pas fumer ni utiliser de flamme nue pendant cette période.
- Enlever la porte ou le couvercle du compartiment de lavage lorsque vous remplacez ou mettez au rebut un vieux lave-vaisselle.

**CONSERVEZ CES INSTRUCTIONS**



## INSTRUCTIONS DE MISE À LA TERRE

### ■ Pour un lave-vaisselle relié à la terre, branché avec un cordon :

Le lave-vaisselle doit être relié à la terre. En cas d'un mauvais fonctionnement ou d'une panne, la mise à terre réduira le risque d'un choc électrique en fournissant le moins de résistance pour le courant électrique. Le lave-vaisselle est équipé d'un cordon avec un conducteur pour relier les appareils à la terre et d'une fiche de mise à la terre. La fiche doit être branchée sur une prise appropriée, installée et reliée à la terre conformément aux codes et règlements locaux.

**AVERTISSEMENT** : La connexion incorrecte du conducteur pour relier les appareils à la terre peut causer le risque de choc électrique. Vérifier avec un électricien

compétent ou un représentant de service si vous avez des doutes si le lave-vaisselle est correctement relié à la terre. Ne pas modifier la fiche fournie avec le lave-vaisselle; si elle n'entre pas dans la prise, faire installer une prise appropriée par un électricien compétent.

### ■ Pour un lave-vaisselle branché en permanence :

Le lave-vaisselle doit être branché à un système d'installation électrique permanent en métal relié à la terre, ou un conducteur pour relier les appareils à la terre doit être relié avec les conducteurs du circuit et branché à une borne pour relier les appareils à la terre ou au cordon d'alimentation électrique avec le lave-vaisselle.

## CONSERVEZ CES INSTRUCTIONS



## ⚠ AVERTISSEMENT

### Risque de basculement

**Ne pas utiliser le lave-vaisselle jusqu'à ce qu'il soit complètement installé.**

**Ne pas appuyer sur la porte ouverte.**

**Le non-respect de ces instructions peut causer des blessures graves ou des coupures.**

Avertissements de la proposition 65 de l'État de Californie :

**AVERTISSEMENT** : Ce produit contient au moins un produit chimique connu par l'État de Californie pour être à l'origine de cancers.

**AVERTISSEMENT** : Ce produit contient au moins un produit chimique connu par l'État de Californie pour être à l'origine de malformations et autres déficiences de naissance.

## Pièces et caractéristiques

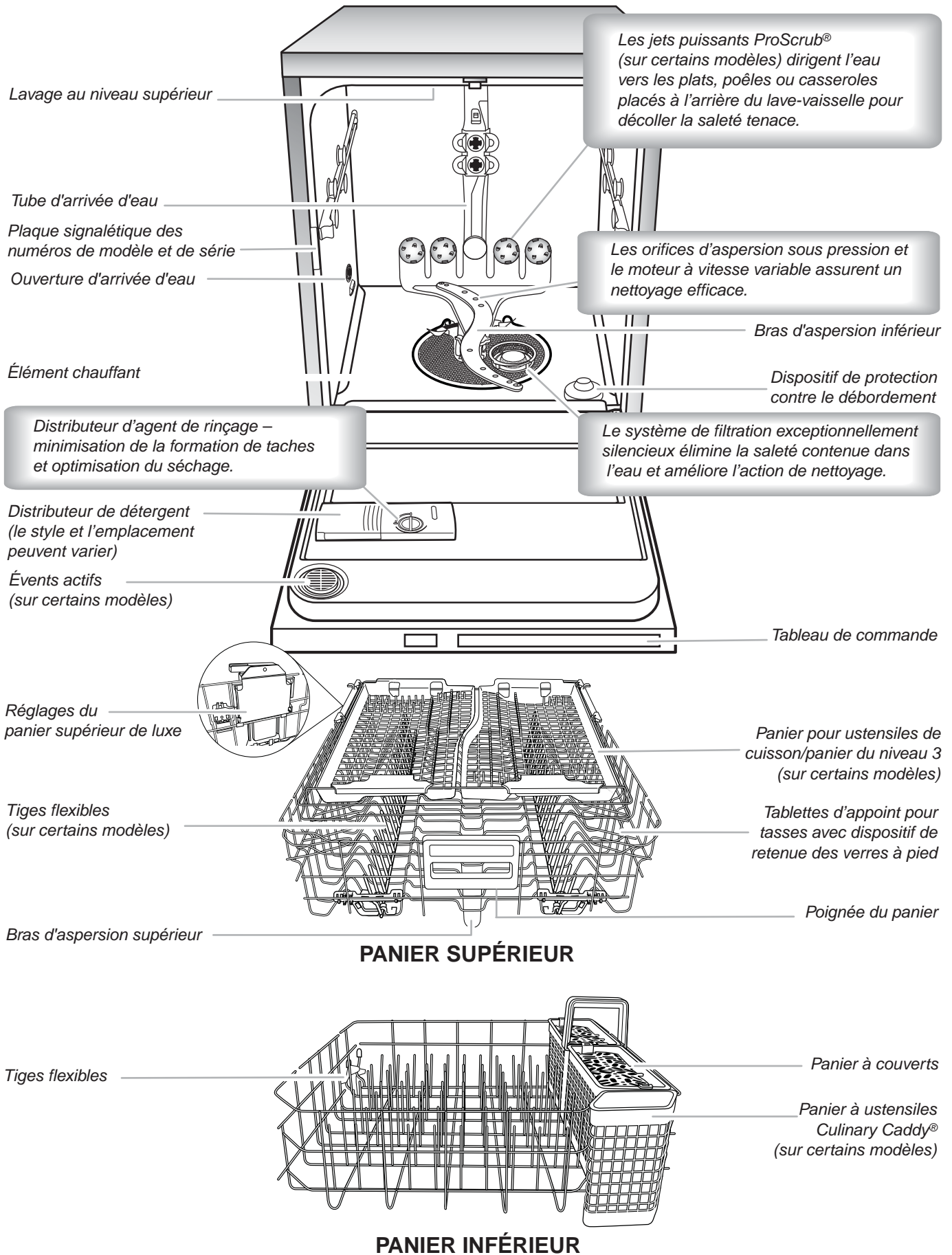

## Pour garantir une performance optimale, nettoyer les filtres amovibles du système de lavage exceptionnellement silencieux.

Un nettoyage régulier des filtres permettra au lave-vaisselle de maintenir une performance optimale. Les filtres se trouvent dans le fond du lave-vaisselle, au centre. Voir "SYSTÈME DE FILTRATION" pour plus de renseignements sur le retrait et l'entretien des filtres.

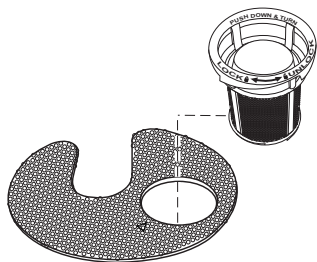

## IMPORTANT : Ne pas obstruer le distributeur de détergent.

Pour les distributeurs de détergent à charnière, de grands articles placés dans le panier inférieur pourraient entraver l'ouverture du clapet du distributeur. Des tôles à biscuits ou planches à découper qui seraient chargées sur la gauche peuvent facilement entraver l'ouverture du distributeur. Si l'on remarque du détergent dans le distributeur ou au fond de la cuve après la fin d'un programme, cela signifie que le distributeur était bloqué.

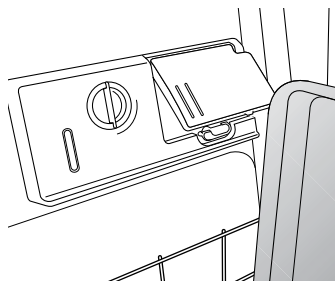

## Séchage - L'emploi d'un agent de rinçage est essentiel.

Il faut utiliser un agent de séchage (tel un agent de rinçage) pour obtenir un bon séchage (échantillon fourni). Un agent de rinçage combiné à l'option Heat Dry (séchage avec chaleur) ou ProDry™ offrira une performance de séchage idéale et permettra d'éviter la formation d'un excès d'humidité à l'intérieur du lave-vaisselle.

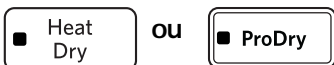
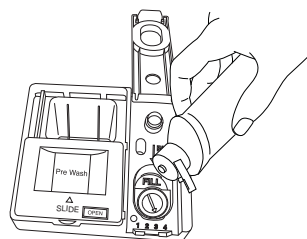
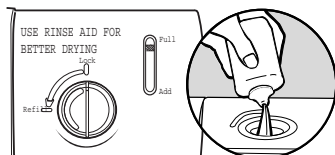

Pour un meilleur séchage, utiliser l'option Heat Dry ou ProDry®.

Les distributeurs varient selon le modèle.

## Dosage correct du détergent

Certains utilisateurs emploient trop de détergent dans leur lave-vaisselle. Cela peut attaquer les plats. Voir "Verser le détergent" et "Verser l'agent de rinçage" dans la section "Utilisation du lave-vaisselle" pour déterminer la quantité de détergent nécessaire en fonction de la dureté de l'eau.

## Lavage en 1 heure - Pour des résultats rapides.

Les lave-vaisselle éconergiques fonctionnent plus longtemps pour économiser de l'eau et de l'énergie, tout comme une vitesse de conduite réduite permet d'économiser du carburant. Pour des résultats rapides, le lavage en 1 heure nettoie votre vaisselle en utilisant légèrement plus d'eau et d'énergie. Sélectionner l'option Heat Dry (séchage avec chaleur) ou ProDry™ pour accélérer les temps de séchage (ajoute environ 27 à 35 minutes au programme de lavage en 1 heure.)



## Programme ProWash™ pour un nettoyage optimal

Programme le plus avancé et le plus polyvalent. Le programme ProWash™ détecte la taille de la charge, la quantité et le degré de saleté pour adapter le programme et garantir un nettoyage optimal en utilisant uniquement la quantité d'eau et d'énergie nécessaire. Les programmes ProWash™ et Heavy Duty (service intense) sont recommandés pour la saleté tenace. Il n'est pas nécessaire de préincer la vaisselle; il suffit de la froter et de la charger dans le lave-vaisselle.



## Option chargement ProScrub® pour le nettoyage des aliments ayant adhéré au plat durant la cuisson (sur certains modèles)

Lorsque l'option ProScrub® est sélectionnée, elle offre un lavage concentré à l'arrière du panier inférieur pour les plats difficiles à nettoyer. Placer ces plats en orientant leur surface sale vers les orifices d'aspersion ProScrub® dans le panier inférieur du lave-vaisselle.

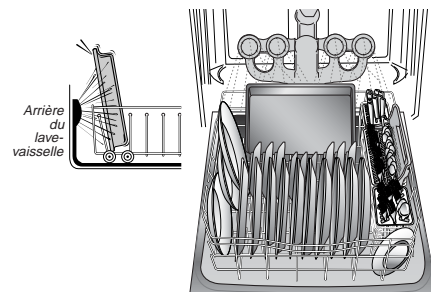

## Appuyer sur START/RESUME (mise en marche/reprise) chaque fois que l'on ajoute un plat.

IMPORTANT : Si l'on ouvre la porte (par exemple pour ajouter un plat, même pendant le fonctionnement de l'option Delay Hours [mise en marche différée de plusieurs heures]), il est nécessaire d'appuyer sur le bouton Start/Resume (mise en marche/reprise).



Si le bouton Start/Resume (mise en marche/reprise) est situé au-dessus de la porte : Bien fermer la porte dans un délai de 3 secondes après avoir appuyé sur START/RESUME (mise en marche/reprise). Si la porte n'est pas fermée dans les 3 secondes qui suivent, le bouton de mise en marche DEL clignote, un signal sonore retentit et le programme ne démarre pas.

## Étapes rapides

### 1 Préparer et charger le lave-vaisselle.

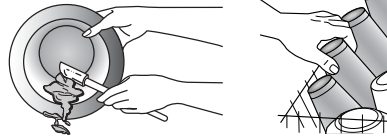

### 2 Verser le détergent pour le nettoyage et l'agent de rinçage pour le séchage.

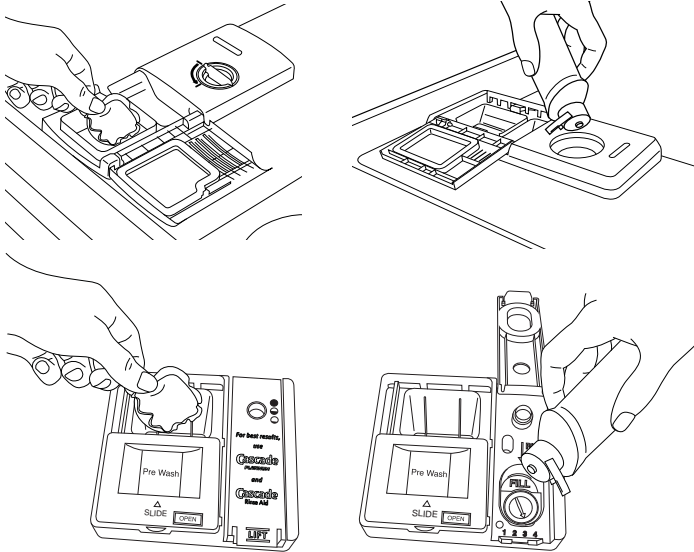

Les distributeurs varient selon le modèle

### 3 Choisir un programme et une option.

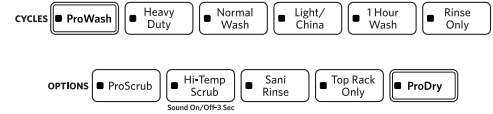

### 4 Mettre en marche le lave-vaisselle.

**REMARQUE :** Si le bouton START/RESUME (mise en marche/reprise) se trouve sur le dessus de la porte, bien fermer la porte dans les 3 secondes qui suivent l'appui sur la touche START/RESUME (mise en marche/reprise).



## ÉTAPE 1

### Préparation et chargement du lave-vaisselle

**IMPORTANT :** Enlever de la vaisselle les restes alimentaires, os, cure-dents et autres articles durs. Enlever les étiquettes des récipients avant de les laver.

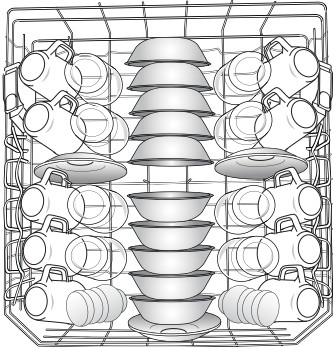

Disposition pour 10 couverts - panier supérieur

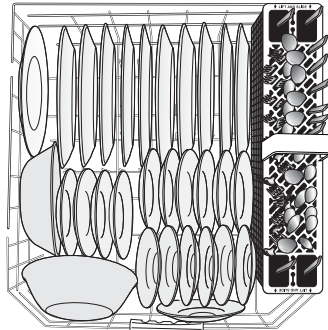

Disposition pour 10 couverts - panier inférieur

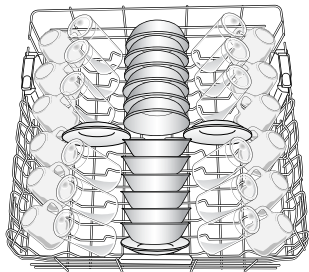

Disposition pour 12 couverts - panier supérieur

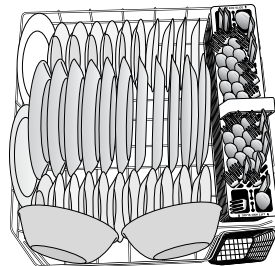

Disposition pour 12 couverts - panier inférieur

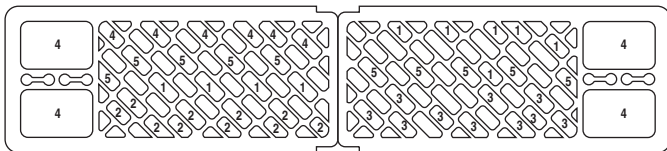

Disposition pour 10 couverts - panier à couverts

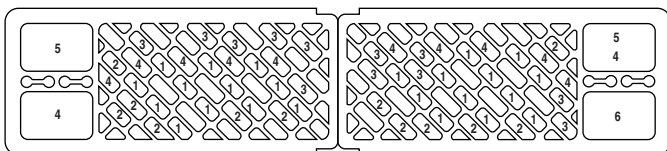

Disposition pour 12 couverts - panier à couverts

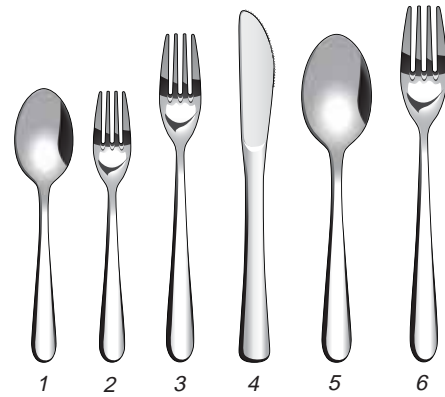

1. Cuillère à thé
2. Fourchette à salade
3. Fourchette à diner
4. Couteau
5. Cuillère à soupe/grande cuillère à servir
6. Grande fourchette à servir

- S'assurer que rien n'empêche les bras d'aspersion de tourner librement. Il est important que le jet d'eau atteigne toutes les surfaces sales.
- Vérifier qu'aucun article ne bloque le distributeur de détergent lorsque la porte du lave-vaisselle est fermée.
- Charger dans le panier les articles en orientant la surface sale vers l'intérieur, vers le bras d'aspersion, tel qu'illustré. Ceci améliorera les résultats de nettoyage et de séchage.
- Éviter le chevauchement d'articles tels que bols ou assiettes pouvant retenir les aliments.
- Placer les articles de plastique, les petites assiettes et les verres dans le panier supérieur. Ne laver au lave-vaisselle que les articles de plastique identifiés comme "lavable au lave-vaisselle".
- Pour éviter les bruits de choc et d'entrechoc durant le fonctionnement, charger les articles de manière à ce qu'ils ne se touchent pas. S'assurer que les articles légers sont bien retenus dans les paniers.
- Un chargement incorrect peut écailler ou endommager la vaisselle. Pour le chargement des verres ou des tasses, il est préférable de placer ces articles entre les rangées de tiges plutôt qu'au-dessus, tel qu'illustré.
- Pour le chargement des couverts, les articles pointus doivent toujours être orientés vers le bas. Mélanger les articles dans chaque section du panier, en orienter certains vers le haut et d'autres vers le bas afin qu'ils ne s'imbriquent pas. Le jet d'eau ne peut atteindre les articles imbriqués.

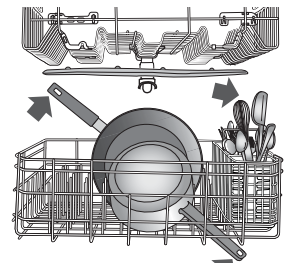

Ne pas bloquer les bras d'aspersion

## ÉTAPE 2

### Verser le détergent

**REMARQUE :** Si un programme de lavage ne sera pas effectué dans l'immédiat, exécuter un programme de rinçage. Ne pas utiliser de détergent.

- Utiliser uniquement du détergent pour lave-vaisselle automatique. Verser le détergent en poudre, liquide ou en pastille juste avant de démarrer un programme.
- Pour de meilleurs résultats de lavage, il est recommandé d'utiliser un détergent à lave-vaisselle automatique frais. Conserver le récipient du détergent bien fermé dans un lieu sec et frais.

#### Distributeur à charnière

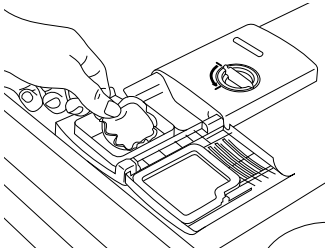

#### Distributeur coulissant

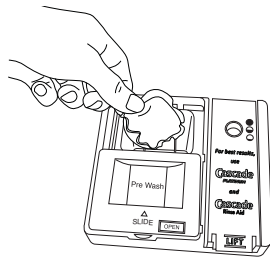

### Détergents prémesurés

Beaucoup de détergents sont vendus en plusieurs formats (sachets de gel, pastilles ou sachets de poudre).

Il est recommandé d'utiliser des pastilles et des sachets pour une plus grande simplicité d'utilisation et pour une meilleure performance. Il est prouvé que ceux-ci réduisent plus efficacement la formation de pellicule sur la vaisselle que les détergents liquides, en poudre ou en gel. Grâce à l'utilisation régulière de pastilles et sachets, la pellicule blanche commencera à diminuer ou à disparaître. L'utilisation d'un agent de rinçage peut aussi contribuer à réduire la formation de pellicule blanche. Ces formats sont idéaux quelle que soit la dureté de l'eau et de la saleté. Toujours placer les détergents dans le compartiment principal et faire glisser le couvercle pour le fermer.

#### Fermeture du couvercle

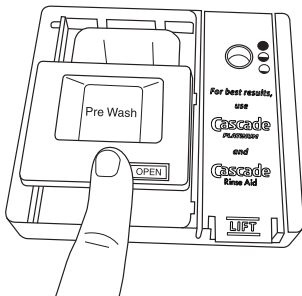

#### Ouverture du couvercle

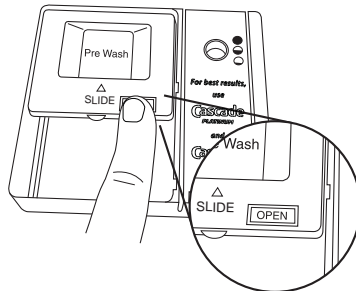

Verser le détergent sélectionné dans le distributeur. Placer son doigt, comme illustré, et faire glisser le couvercle pour le fermer. Appuyer fermement jusqu'à ce qu'un déclic se fasse entendre.

Appuyer sur OPEN (ouverture), comme illustré, et le couvercle s'ouvrira.

### Produits sous forme de poudre ou de gel

- La quantité de détergent à utiliser dépend des éléments suivants :
  - Degré de saleté de la vaisselle - les charges très sales nécessitent plus de détergent.
  - Dureté de l'eau - si l'on n'utilise pas assez de détergent avec une eau dure, la vaisselle ne sera pas parfaitement lavée. Si l'on utilise trop de détergent avec une eau douce, la solution attaquera les articles en verre.
    - Eau douce à moyenne (0 à 6 grains par gallon américain [eau venant d'adoucisseur d'eau général et eau du service d'eau de la ville])
    - Eau moyenne à dure (7 à 12 grains par gallon américain [eau de puits et du service d'eau de la ville])
- Selon la dureté de l'eau, remplir la section de lavage principal du distributeur tel qu'illustré. Remplir la section de prélavage jusqu'au niveau indiqué, si nécessaire.

**REMARQUE :** Les quantités indiquées correspondent à l'emploi d'un détergent en poudre standard. Lors de

l'utilisation d'un autre type de détergent, procéder conformément aux instructions indiquées sur l'emballage. Les formats prémesurés conviennent parfaitement quels que soient la dureté de l'eau et le niveau de saleté. Toujours placer les détergents prémesurés dans le compartiment principal et fermer le couvercle.

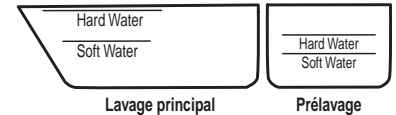

### Verser l'agent de rinçage (le distributeur varie selon le modèle)

- Le lave-vaisselle est conçu pour utiliser un agent de rinçage afin d'obtenir un séchage satisfaisant. Sans agent de rinçage, la vaisselle et l'intérieur du lave-vaisselle seront trop humides. L'option de séchage Heat Dry (séchage avec chaleur) ou ProDry™ ne fonctionnera pas de manière optimale sans agent de rinçage.
- Un agent de rinçage empêche l'eau de former des gouttelettes qui peuvent laisser des taches ou des coulées en séchant. Il améliore également le séchage en permettant à l'eau de s'écouler de la vaisselle après le rinçage final.
- Un agent de rinçage aide à réduire l'excès d'humidité sur les paniers à vaisselle et à l'intérieur du lave-vaisselle.
- Contrôler l'indicateur d'agent de rinçage. Ajouter l'agent de rinçage lorsque l'indicateur arrive au niveau "Add" (ajouter).

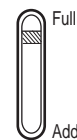

- Ajouter de l'agent de rinçage au distributeur à charnière en tournant le bouchon du distributeur de ¼ dans le sens horaire pour l'ouvrir et le retirer. Verser l'agent de rinçage dans l'ouverture jusqu'à ce que l'indicateur soit sur "Full" (plein). Remettre en place le bouchon du distributeur et le tourner jusqu'à ce qu'il soit sur "Lock" (verrouillage). S'assurer que le bouchon est bien verrouillé.

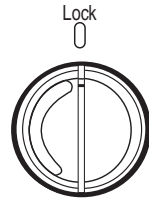

¼ de tour pour verrouiller

- Pour ajouter de l'agent de rinçage au distributeur coulissant, ouvrir le distributeur d'agent de rinçage en appuyant doucement sur le centre du couvercle avec le pouce, et en tirant sur le bord. Verser l'agent de rinçage dans l'ouverture jusqu'à ce que le distributeur soit plein. Ensuite, fermer le distributeur en appuyant doucement sur le couvercle.

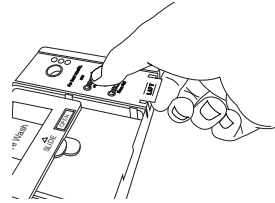

**REMARQUE :** Pour la plupart des duretés d'eau, le réglage effectué à l'usine donne de bons résultats. Si l'eau du domicile est dure ou si l'on remarque la présence de cernes ou de taches, essayer un réglage plus élevé. Tourner l'ajusteur à flèche à l'intérieur du distributeur soit à la main, soit en insérant un tournevis à lame plate au centre de la flèche et en tournant.

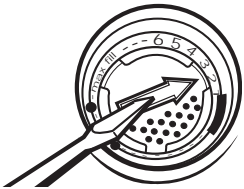

Les nombres plus élevés distribuent plus d'agent de rinçage. Il est suggéré de ne modifier ce réglage qu'un peu à la fois, puis faire fonctionner plusieurs programmes avant de le modifier, car juste assez d'agent de rinçage est plus efficace que trop d'agent de rinçage.

### ÉTAPE 3

#### Sélectionner un programme (les programmes varient selon les modèles)

Voir les tableaux "Descriptions des programmes et des options" dans la section qui suit.

Les lave-vaisselle éconergiques fonctionnent plus longtemps pour économiser de l'eau et de l'énergie, tout comme une vitesse de conduite réduite permet d'économiser du carburant. La durée normale d'un programme est d'environ 2½ heures, mais ce temps peut varier en fonction des sélections effectuées.



#### Sélectionner des options (les options varient selon le modèle)

Voir les tableaux "Descriptions des programmes et des options" dans la section qui suit.

On peut personnaliser les programmes en appuyant sur les options désirées. Si on change d'idée, appuyer de nouveau sur l'option pour l'annuler. Toutes les options de séchage ne sont pas disponibles sur tous les programmes. Si l'on sélectionne une option invalide pour un programme donné, les témoins clignotent.



### ÉTAPE 4

#### Démarrer ou reprendre un programme

- Laisser couler l'eau du robinet le plus proche du lave-vaisselle jusqu'à ce qu'elle soit chaude. Fermer le robinet.
- Appuyer une fois sur START/RESUME (mise en marche/reprise) pour afficher les sélections utilisées. Sélectionner le programme de lavage et les options souhaités OU appuyer sur START/RESUME (mise en marche/ reprise) pour répéter le même programme et les mêmes options que pour le programme de lavage précédent.



**IMPORTANT :** Si l'on ouvre la porte (par exemple pour ajouter un plat, même pendant le fonctionnement de l'option Delay Hours [mise en marche différée de plusieurs heures]), il est nécessaire d'appuyer sur le bouton Start/Resume (mise en marche/reprise).

- Si le bouton Start/Resume (mise en marche/reprise) est situé au-dessus de la porte : Bien fermer la porte dans un délai de 3 secondes après avoir appuyé sur START/RESUME (mise en marche/reprise). Si la porte n'est pas fermée dans les 3 secondes qui suivent, le bouton de mise en marche DEL clignote, un signal sonore retentit et le programme ne démarre pas.

## Descriptions des programmes et des options

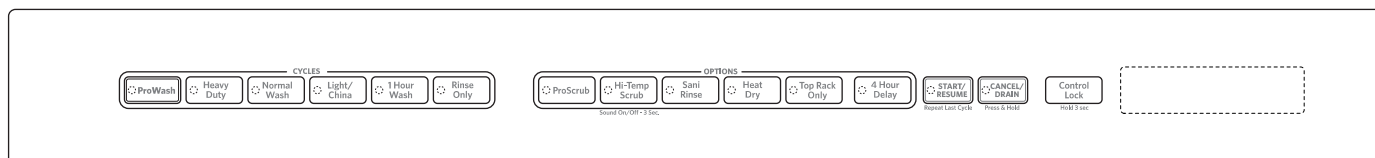
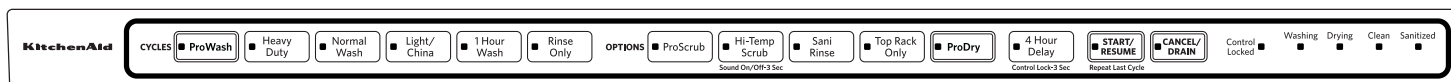

Ces renseignements couvrent plusieurs modèles différents. Votre lave-vaisselle peut ne pas comporter tous les programmes et options indiqués.

### SÉLECTION DE PROGRAMMES

| PROGRAMMES  |  | NIVEAU DE SALETÉ                              | DURÉE DE LAVAGE* (MIN)<br>SANS OPTIONS |     | CON-SOMMA-TION D'EAU EN GALLONS (Litres) |
|-------------|--|---|--|-----|--|
|             |  |   | Typique**                              | Max |  |
| ProWash     | Programme le plus avancé et le plus polyvalent. ProWash™ détecte la taille de la charge, la quantité et le degré de saleté pour adapter le programme et garantir un nettoyage optimal en utilisant uniquement la quantité d'eau et d'énergie nécessaire.   | Léger à modéré                                | 110                                    | 150 | 4,2 (16,1)                               |
|             |  | Difficile/Adhérent aux surfaces après cuisson | 125                                    | 190 | 5,0 (19,1)                               |
|             |  | Élevé   | 125                                    | 190 | 6,8 (25,8)                               |
| Heavy Duty  | Utiliser ce programme pour les casseroles, les poêles et la vaisselle difficiles à nettoyer et très sales.   | Léger à modéré                                | 130                                    | 150 | 5,0 (19,1)                               |
|             |  | Élevé/Adhérent aux surfaces après cuisson     | 140                                    | 205 | 6,8 (25,8)                               |
| Normal Wash | Avec seulement l'option Heat Dry (séchage avec chaleur) ou ProDry™ activée, sans autre option, ce programme est recommandé pour laver et sécher une pleine charge de vaisselle normalement sale. L'étiquette de consommation d'énergie est basée sur cette combinaison de programme et d'option. Comprend le séchage avec chaleur. | Léger à modéré                                | 110                                    | 150 | 4,0 (15,0)                               |
|             |  | Élevé   | 125                                    | 190 | 6,8 (25,8)                               |
| Light/China | Utiliser ce programme pour les articles légèrement sales ou pour la porcelaine et le cristal.  | Léger à modéré                                | 105                                    | 145 | 4,2 (15,2)                               |
|             |  | Élevé/Adhérent aux surfaces après cuisson     | 120                                    | 185 | 6,8 (25,8)                               |
| 1 Hour Wash | Pour des résultats rapides, l'option 1 Hour Wash (lavage en 1 heure) nettoie la vaisselle en utilisant légèrement plus d'eau et d'énergie. Sélectionner l'option Heat Dry (séchage avec chaleur) ou ProDry™ pour accélérer les temps de séchage (ajoute environ 27 à 35 minutes au programme de lavage en 1 heure).                | Tous les niveaux de saleté                    | 58                                     | 62  | 7,9 (30,0)                               |
| Rinse Only  | Utiliser ce programme pour rincer la vaisselle, les verres et les couverts qui ne seront pas lavés immédiatement.<br>Ne pas utiliser de détergent.   | Tous les niveaux de saleté                    | 17                                     | 20  | 2,4 (9,0)                                |

Les durées de lavage dépendent de la température de l'eau, du degré de saleté, de la taille de la charge de vaisselle, ainsi que des options sélectionnées.

\*Ajouter des options augmente la durée du programme. Voir la section d'information sur les options.



\*\*Durée de programme approximative obtenue avec de l'eau chaude à 120 °F (49 °C) fournie au lave-vaisselle. Si les durées sont plus longues, cela signifie que l'eau d'arrivée est moins chaude.



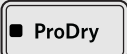

**SÉLECTION D'OPTIONS**

| OPTIONS   | PEUT ÊTRE SÉLECTIONNÉE AVEC                                 | DESCRIPTION   | DURÉE SUPPLÉMENTAIRE DU PROGRAMME |     | CONSOMMATION SUPPLÉMENTAIRE D'EAU EN GALLONS (LITRES) |
|---|---|---|-----------------------------------|-----|---|
|   |   |   | TYPIQUE                           | MAX |   |
| <input type="checkbox"/> ProScrub   | Heavy Duty (service intense)<br>Normal Wash (lavage normal) | Active les jets ProScrub® pour assurer un pouvoir nettoyant renforcé pour les articles placés à l'arrière du panier inférieur.                  | 53                                | 73  | 0 - 3,0<br>(0 - 11,2)                                 |
| <input type="checkbox"/> Hi-Temp Scrub<br><small>Sound On/Off-3 Sec</small> | Heavy Duty (service intense)<br>Normal Wash (lavage normal) | Fait passer la température du lavage principal de 105 °F (41 °C) à 120 °F (49 °C).  | 22                                | 40  | 0 - 3,0<br>(0 - 11,2)                                 |
| <input type="checkbox"/> Sani Rinse   | Heavy Duty (service intense)<br>Normal Wash (lavage normal) | Fait passer la température du lavage principal de 105 °F (41 °C) à 130 °F (54 °C) et celle du rinçage final de 140 °F (60 °C) à 155 °F (68 °C). | 53                                | 73  | 0 - 3,0<br>(0 - 11,2)                                 |

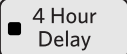
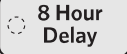

**SÉLECTION D'OPTIONS**

| OPTIONS   | PEUT ÊTRE SÉLECTIONNÉE AVEC  | DESCRIPTION   | DURÉE SUPPLÉMENTAIRE DU PROGRAMME |     | CONSUMATION SUPPLÉMENTAIRE D'EAU EN GALLONS (LITRES) |
|---|--|---|-----------------------------------|-----|--|
|   |  |   | TYPIQUE                           | MAX |  |
|    | <p>Disponible pour tous les programmes sauf pour ProScrub®</p>                   | <p>Lavage légèrement plus rapide pour les petites charges</p>   | -7                                | -30 | 0  |
|    | <p>Disponible pour tous les programmes, sauf Rinse Only (rinçage uniquement)</p> | <p>Utilise l'élément de chauffage pour chauffer l'air, un système d'évacuation et un ventilateur pour expulser l'air humide hors du lave-vaisselle et accélérer les temps de séchage. L'option ProDry™ (séchage avec chaleur) est activée par défaut avec tous les programmes sauf 1 Hour Wash (lavage en 1 heure).</p>   | 44                                | 51  | 0  |
|    | <p>Disponible pour tous les programmes, sauf Rinse Only (rinçage uniquement)</p> | <p>Active l'élément de chauffage à la fin du programme de lavage pour réduire les temps de séchage. L'option Heat Dry (séchage avec chaleur) est activée par défaut avec tous les programmes sauf 1 Hour Wash (lavage en 1 heure).</p>  | 52                                | 52  | 0  |
|  <p>ou</p>  | <p>Disponible pour tous les programmes</p>                                       | <p>Diffère le démarrage d'un programme jusqu'à 4 ou 8 heures.</p>   | 240                               | 240 | 0  |
|   |  | <p>Diffère le fonctionnement du lave-vaisselle ou le fait démarrer pendant les heures creuses. Choisir un programme de lavage et des options. Appuyer sur 4 ou 8 Hour Delay (mise en marche différée de 4 ou 8 heures). Appuyer sur START/RESUME (mise en marche/reprise). Bien fermer la porte.</p> <p><b>REMARQUE :</b> Chaque fois que l'on ouvre la porte (pour ajouter un plat, par exemple), il est nécessaire d'appuyer de nouveau sur START/RESUME pour que le compte à rebours reprenne.</p> |                                   |     |  |



## SÉLECTION D'OPTIONS

| OPTIONS  | PEUT ÊTRE SÉLECTIONNÉE AVEC | DESCRIPTION   | DURÉE SUPPLÉMENTAIRE DU PROGRAMME |     | CONSOMMATION SUPPLÉMENTAIRE D'EAU EN GALLONS (LITRES) |
|--|-----------------------------|---|-----------------------------------|-----|---|
|  |                             |   | TYPIQUE                           | MAX |   |
| <b>Verrouillage des commandes</b><br> Control Lock<br>Hold 3 Sec<br><b>ou</b><br> 4 Hour Delay<br>Control Lock-3 Sec |                             | <p>Évite l'utilisation involontaire du lave-vaisselle ou des changements de programme et d'option durant un programme. Pour activer le verrouillage, appuyer sur CONTROL LOCK (verrouillage des commandes) ou sur 4 HOUR DELAY (mise en marche différée de 4 heures) (selon le modèle) pendant 3 secondes. Le témoin Control Lock s'allume durant un court instant pour indiquer que l'option est activée, et tous les boutons sont désactivés. Lorsqu'on appuie sur un bouton alors que les commandes du lave-vaisselle sont verrouillées, l'indicateur lumineux clignote 3 fois. Il reste possible d'ouvrir/de fermer la porte du lave-vaisselle lorsque les commandes sont verrouillées.</p> <p><b>REMARQUE :</b> Il faudra peut-être désactiver le mode de veille, soit en appuyant sur START/RESUME (mise en marche/reprise) ou CANCEL (annulation), soit en ouvrant puis refermant la porte avant de pouvoir désactiver le verrouillage des commandes. Pour désactiver le verrouillage, appuyer sur CONTROL LOCK (verrouillage des commandes) ou sur 4 HOUR DELAY (mise en marche différée de 4 heures) (selon le modèle) pendant 3 secondes. L'indicateur lumineux s'éteint.</p> <p><b>REMARQUE :</b> Si le verrouillage des commandes s'effectue en appuyant sans relâcher sur 4 Hour Delay sur votre modèle, la DEL de verrouillage des commandes s'illumine ou non pour indiquer que le verrouillage des commandes est activé ou désactivé.</p> |                                   |     |   |

## STATUT DES COMMANDES ET PROGRAMMES

| COMMANDE  | FONCTION  | COMMENTAIRES  |
|---|---|---|
|  START/RESUME<br>Repeat Last Cycle    | <p>Pour démarrer ou poursuivre un programme de lavage</p>   | <p>Si l'on ouvre la porte durant un programme ou si une panne de courant se produit, le témoin lumineux Start/Resume (mise en marche/reprise) clignote. Le programme ne reprend pas tant que la porte n'est pas fermée et que l'on n'a pas appuyé sur START/RESUME (mise en marche/reprise).</p> <p><b>REMARQUE :</b> Si le bouton Start/Resume (mise en marche/reprise) se trouve sur le dessus de la porte, bien fermer la porte dans les 3 secondes qui suivent l'appui sur la touche START/RESUME (mise en marche/reprise). Si la porte n'est pas fermée dans les 3 secondes qui suivent, le bouton de mise en marche DEL clignote, un signal sonore retentit et le programme ne démarre pas.</p> |
|  CANCEL/DRAIN                        | <p>Pour revenir à tout programme/option initial au cours de la sélection.</p> <p>Pour annuler un programme de lavage après son démarrage.</p> | <p>Appuyer sans relâcher sur CANCEL/DRAIN (annulation/vidange) pour réinitialiser les sélections de commande effectuées.</p> <p>Voir les sections "Annuler un programme après le démarrage du lave-vaisselle" et "Modifier un programme après le démarrage du lave-vaisselle".</p>  |
|  Hi-Temp Scrub<br>Sound On/Off-3 Sec | <p>Pour activer ou désactiver les signaux sonores.</p>  | <p>Appuyer sans relâcher sur le bouton Hi Temp Scrub (nettoyage à haute temp.) pendant 3 secondes pour activer ou désactiver les signaux sonores. Seuls les signaux sonores de confirmation d'activation de boutons sont activables/désactivables. Les signaux sonores importants, tels ceux indiquant l'interruption d'un programme, ne sont pas désactivables.</p>  |

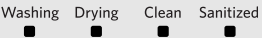
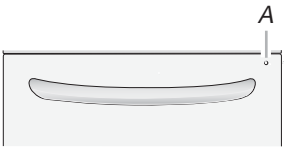
## Section commentaires sur l'utilisation du lave-vaisselle

| STATUT DES COMMANDES ET PROGRAMMES  |   |  |
|---|---|--|
| COMMANDE  | FONCTION  | COMMENTAIRES   |
|  | <p>Les indicateurs lumineux de l'état d'avancement du programme illustrent la progression du programme du lave-vaisselle. Ils sont situés à l'avant du lave-vaisselle sur les modèles disposant des commandes à l'avant, et sur le dessus de la porte pour les modèles dont les commandes sont dissimulées.</p> | <p>L'indicateur Clean (propre) s'allume lorsqu'un programme est terminé.</p> <p>Lorsque l'on sélectionne l'option Sani-Rinse (rinçage avec assainissement) l'indicateur Sanitized (assainissement) s'allume dès que le programme est terminé. Si le lave-vaisselle n'a pas bien assaini la vaisselle, le témoin clignote à la fin du programme. Ceci peut se produire si le programme a été interrompu ou si l'eau n'a pas pu être suffisamment chauffée pour atteindre la température requise.</p> <p>Les témoins lumineux Clean (nettoyage) and Sanitized (assaini) s'éteignent lorsqu'on ouvre puis referme la porte ou lorsqu'on appuie sans relâcher sur CANCEL (annulation).</p>   |
|   | <p>L'indicateur lumineux avant ou l'indicateur seul (A) indique l'état d'avancement du programme du lave-vaisselle selon un code de couleurs (sur les modèles à commandes dissimulées uniquement).</p>  | <p>Le témoin est bleu lorsque le lave-vaisselle effectue un lavage ou un rinçage. Le témoin est rouge lorsque le lave-vaisselle effectue un séchage. Le témoin passe au vert pour indiquer que le programme est terminé. Si le témoin lumineux avant clignote, voir la section "Dépannage".</p>  |
|  | <p>L'afficheur de l'état d'avancement du programme indique la progression du programme du lave-vaisselle, ainsi que d'autres informations. (Disponible sur certains modèles à la place des indicateurs lumineux d'état d'avancement du programme)</p>   | <p>Les témoins lumineux indiquent à l'utilisateur s'il peut ajouter un plat après le démarrage du programme. Ils informent également l'utilisateur de l'action effectuée par le lave-vaisselle : lavage, rinçage, séchage, programme terminé ou assainissement. Ils indiquent à l'utilisateur si les commandes sont verrouillées ou si l'option de mise en marche différée est sélectionnée. Une série de barres entame un compte à rebours du programme restant, de gauche à droite. Chaque barre représente environ 24 minutes de durée de programme. Les barres apparaissent aussi pour effectuer le compte à rebours, de gauche à droite, de la caractéristique de mise en marche différée et le témoin de mise en marche différée s'active.</p> |

### Annulation d'un programme

- Ouvrir légèrement la porte pour arrêter le programme. Attendre que l'action d'aspersion s'arrête avant d'ouvrir complètement la porte.
- Appuyer une fois sur le bouton Cancel/Drain (annulation/vidange) et le maintenir enfoncé. Le témoin lumineux Cancel/Drain (annulation/vidange) s'allume.
- Fermer la porte et le lave-vaisselle entame un programme de vidange (s'il reste de l'eau au fond du lave-vaisselle). Laisser le lave-vaisselle évacuer l'eau complètement. Le témoin Cancel/Drain (annulation/vidange) s'éteint après 2 minutes.

### Modification d'un programme après la mise en marche du lave-vaisselle

On peut interrompre un programme et redémarrer le lave-vaisselle depuis le début en suivant la procédure suivante.

- Ouvrir légèrement la porte pour arrêter le programme. Attendre que l'action d'aspersion s'arrête avant d'ouvrir complètement la porte.
- Vérifier que le couvercle du distributeur de détergent est bien fermé. Si le couvercle est ouvert, remplir à nouveau le distributeur de détergent avant de redémarrer un nouveau programme.

- Appuyer et maintenir enfoncé deux fois le bouton CANCEL/DRAIN (annulation/vidange) pour réinitialiser le module de commande.
- Choisir un nouveau programme et les options.
- Appuyer sur START/RESUME (mise en marche/reprise).

### Ajout d'un plat après la mise en marche du lave-vaisselle

- Vérifier que le témoin lumineux Add a Dish (ajouter un plat) est bien allumé. (Disponible sur certains modèles. Sinon, passer à l'étape 2).
- Ouvrir légèrement la porte pour arrêter le programme. Attendre que l'action d'aspersion s'arrête avant d'ouvrir complètement la porte.
- Vérifier que le couvercle du distributeur de détergent est toujours fermé. S'il est ouvert, cela signifie que le programme de lavage a déjà commencé et il n'est pas conseillé d'ajouter un plat.
- Si l'on n'a pas encore utilisé de détergent (couvercle du distributeur de détergent fermé), on peut ajouter un plat.
- Appuyer sur START/RESUME (mise en marche/reprise).

## Caractéristiques du lave-vaisselle

Votre lave-vaisselle KitchenAid peut comporter toutes les caractéristiques ou seulement certaines d'entre elles.

### Zone de lavage ProScrub®

La zone de lavage de l'option ProScrub® se situe à l'arrière du panier inférieur.

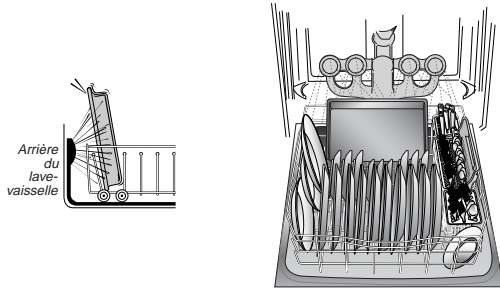

**REMARQUE :** Sélectionner l'option ProScrub® pour utiliser cette caractéristique. Vérifier que les articles ne touchent pas le tube d'alimentation d'eau, les bras d'aspersion ou les jets d'aspersion ProScrub®.

- La dernière rangée de tiges au fond du panier inférieur doit être inclinée à 60° lors de l'utilisation de l'option ProScrub®.
- Charger les poêles, casseroles, etc. à l'arrière du panier inférieur en orientant les surfaces sales face aux jets ProScrub® et en faisant reposer les articles de façon inclinée et sur la dernière rangée de tiges.
- Une seule rangée d'articles à la fois peut être orientée face aux jets ProScrub®. Empiler, faire se chevaucher ou emboîter les articles empêchera les jets ProScrub® d'atteindre toutes les surfaces.

### Panier à couverts

Utiliser les fentes des couvercles pour séparer les articles et obtenir une qualité de lavage optimale. Des fentes spéciales (petits trous ronds) ont été prévues pour les baguettes. Varier les types de couverts pour les maintenir séparés. Pour de meilleurs résultats de lavage, charger les couteaux vers le bas, les fourchettes vers le haut et alterner la position des cuillères.

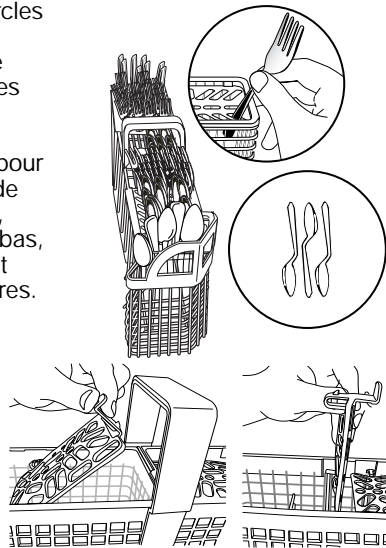

**REMARQUE :** Si vos couverts ne conviennent pas aux fentes prévues, soulever les couvercles et les placer dans le panier orientés vers le bas.

### Panier à ustensiles CULINARY CADDY®

Utiliser le panier à ustensiles pour retenir les ustensiles de cuisine spéciaux (cuillères en bois, spatules etc.) ou pour les couverts en trop.

Le panier se suspend dans le coin droit du panier inférieur. Charger le panier lorsqu'il est dans le panier inférieur ou le retirer pour le charger sur un comptoir ou sur une table.

**REMARQUE :** Faire tourner les bras d'aspersion. S'assurer que les articles dans le panier n'entravent pas la rotation des bras d'aspersion.

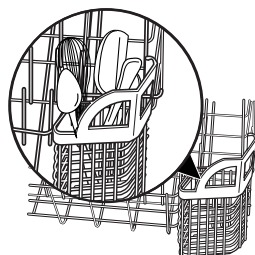

### Dispositif SURE-HOLD® de retenue des tasses et des verres à pied

Rabattre la tablette d'appoint du côté gauche ou droit du panier intermédiaire pour y placer des tasses, verres à pied ou articles longs supplémentaires tels que les ustensiles et les spatules.

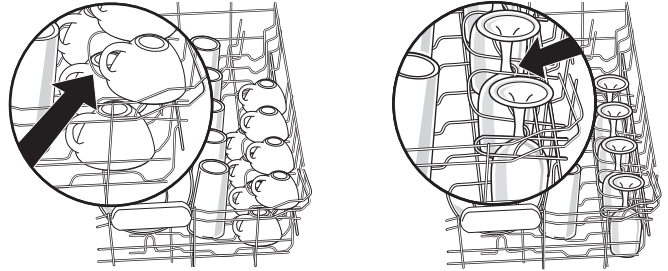

**REMARQUE :** Retirer le(s) panier(s) pour ustensiles de cuisson lors du lavage de grands verres à pied ou d'autres grands articles dans le panier supérieur.

### Tiges flexibles FLEXI-FOLD DOWN™

La rangée de tiges de chaque côté du panier supérieur peut être réglée pour faire de la place pour divers articles de vaisselle.

**Pour ajuster les tiges pliables:**

1. Saisir la pointe de la tige qui se trouve dans le support de la tige.
2. Pousser doucement la tige à l'extérieur du support de la tige.
3. Rabattre les tiges vers le centre du panier.

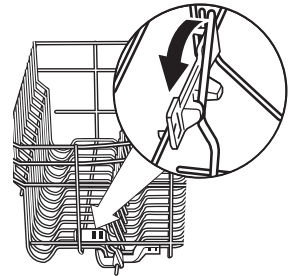

**REMARQUE :** Le panier inférieur doit également comporter 1 ou 2 rangées de tiges flexibles situées à l'arrière du panier. Pour les ajuster, suivre les mêmes instructions.

### Panier supérieur de luxe réglable à 2 positions

Une fois le panier pour ustensiles de cuisson retiré, il est possible d'élever ou d'abaisser le panier supérieur pour pouvoir charger de grands articles dans le panier supérieur ou inférieur. Les régleurs sont situés de chaque côté du panier supérieur. Chaque réglage comporte 2 positions préréglées.

Pour soulever le panier, appuyer sur les deux régleurs du panier et soulever le panier jusqu'à ce qu'il soit en position haute et d'aplomb.

Pour abaisser le panier, appuyer sur les deux régleurs du panier et glisser le panier à sa position d'aplomb la plus basse.

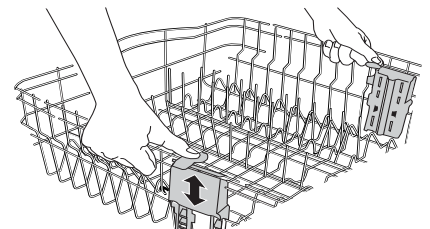

### Panier supérieur amovible (pour glissières SatinGlide®)

Le panier supérieur amovible permet de laver des articles plus grands tels que casseroles, rôtissoires et tôles à biscuits, dans le panier inférieur.

**IMPORTANT :** Retirer la vaisselle avant de retirer le panier supérieur du lave-vaisselle.

#### Pour enlever le panier :

Pour accéder aux butées de glissières, tirer le panier supérieur vers l'avant pour l'extraire à mi-distance de la cuve.

Pour ouvrir, rabattre la butée de glissière vers l'extérieur de la cuve.

Après avoir ouvert les deux butées de glissières, tirer le panier supérieur hors des rails.

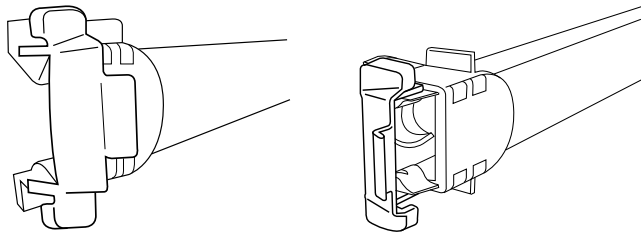

Butée de glissière fermée

Butée de glissière ouverte

### Panier supérieur amovible (pour glissières Max SatinGlide®)

Le panier supérieur amovible permet de laver des articles plus grands tels que casseroles, rôtissoires et tôles à biscuits, dans le panier inférieur.

**IMPORTANT :** Retirer la vaisselle avant de retirer le panier supérieur du lave-vaisselle.

#### Pour enlever le panier :

Pour accéder aux butées de glissières amovibles, tirer le panier supérieur vers l'avant pour l'extraire à mi-distance de la cuve.

D'un côté, appuyer sur l'onglet de la glissière et tirer l'avant du panier hors des glissières. Répéter ensuite cette étape de l'autre côté pour retirer complètement l'avant du panier.

Retirer alors l'arrière du panier en le soulevant légèrement vers le haut puis vers le l'avant.

#### Pour réinstaller le panier :

Tirer les glissières vers l'avant pour les extraire à mi-distance de la cuve.

Les côtés des paniers comportent des onglets de fixation arrondis. Aligner les onglets de fixation de l'arrière du panier avec l'ouverture de la glissière. Pousser vers le bas pour enclencher.

Extraire complètement les glissières et aligner les onglets de fixation de l'avant du panier avec l'ouverture de la glissière. Pousser vers le bas pour enclencher. Un bruit indique que l'avant du panier est correctement en place de chaque côté.

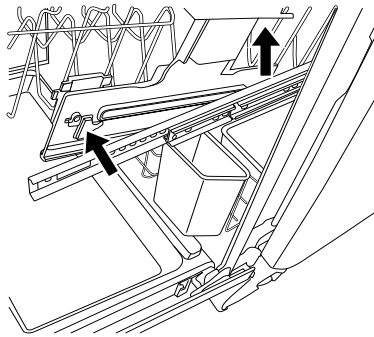

### Panier pour ustensiles de cuisson amovible (panier du niveau 3)

Le panier pour ustensiles de cuisson (niveau 3) permet de nettoyer des articles plus grands dans le panier supérieur ou de retirer à la fois le panier pour ustensiles de cuisson et le panier supérieur pour nettoyer des articles de grande taille dans le panier inférieur. Voir la section "Panier pour ustensiles de cuisson amovible".

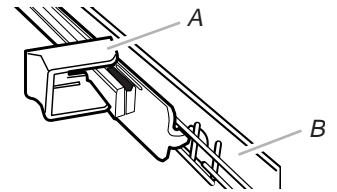

A. Butée de glissière  
B. Track

#### Pour enlever le panier pour ustensiles de cuisson :

1. Pour accéder aux butées de glissière, tirer le panier vers l'avant jusqu'à l'arrêt et jusqu'à ce qu'il s'enclenche en place.
2. Pour ouvrir les butées de glissière, relever la butée de glissière vers l'extérieur de la glissière.
3. Après ouverture des deux butées de glissière, faire glisser les roues avant vers le haut pour les sortir de la fente dans la glissière. Continuer à tirer le panier vers l'avant et faire glisser les roues arrière vers le haut pour les sortir de la glissière.
4. Fermer les butées de glissière.
5. Faire glisser les butées de panier pour les réinstaller dans le lave-vaisselle.

#### Pour réinstaller le panier :

1. Tirer doucement les butées du panier vers l'avant dans le lave-vaisselle jusqu'à l'arrêt et jusqu'à ce qu'elles s'enclenchent en place.
2. Pour ouvrir les butées de glissière, relever la butée de glissière vers l'extérieur de la glissière.
3. Placer les roulettes arrière du panier de chaque côté du panier dans la fente de la glissière et faire rouler le panier pour le réinstaller dans les glissières.
4. Insérer les roulettes avant du panier de chaque côté du panier dans les fentes du panier.
5. Fermer les butées de glissière des deux côtés du panier et repousser le panier dans le lave-vaisselle.

### Panier pour ustensiles de cuisson (panier du niveau 3)

Le panier pour ustensiles de cuisson est conçu avec 2 paniers amovibles pour contenir les couverts, couteaux et ustensiles de cuisson supplémentaires.

Installer les paniers en position élevée en cas de couverts supplémentaires à laver.

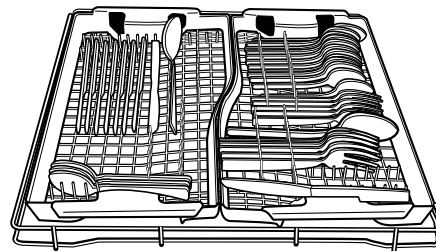

Position élevée

Installer les paniers en position basse en cas de couverts, couteaux ou ustensiles supplémentaires nécessitant plus d'espace pour le lavage.

**IMPORTANT :** Lors de l'utilisation des paniers pour ustensiles de cuisson en position basse, le panier supérieur doit lui aussi être placé dans la position la plus basse.

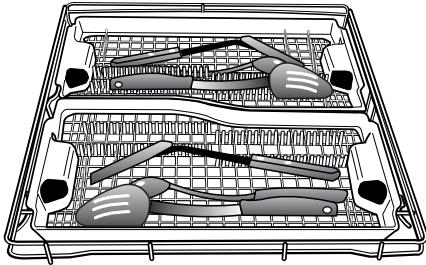

Position basse

Lorsqu'on utilise les tablettes pour tasses ou d'autres articles de grande taille dans le panier supérieur, retirer le panier avant en position basse pour plus d'espace.

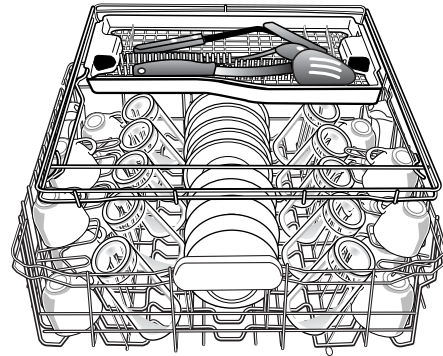

## Système de filtration

Ce lave-vaisselle est équipé de la plus récente technologie en matière de filtration. Ce système de triple filtration minimise le niveau sonore et réduit la consommation d'eau et d'énergie tout en offrant une performance de nettoyage supérieure. Le filtre doit être entretenu tout au long de la durée de vie du lave-vaisselle pour pouvoir continuer à fonctionner au mieux de sa performance.

Le système de triple filtre comporte 2 parties, un filtre supérieur et un filtre inférieur.

- Le filtre supérieur permet de tenir des articles surdimensionnés ou des objets étrangers, ainsi que les particules très fines à l'écart de la pompe.
- Le filtre inférieur empêche les aliments de se redéposer sur la vaisselle.

Les filtres devront peut-être être nettoyés lorsque :

- On remarque des objets ou saletés sur le filtre supérieur.
- La performance de nettoyage se dégrade (c.-à-d. présence de saletés sur les plats).
- Les plats sont rugueux au toucher.

Il est très facile de retirer et d'entretenir les filtres. Le tableau ci-dessous indique la fréquence de nettoyage recommandée.

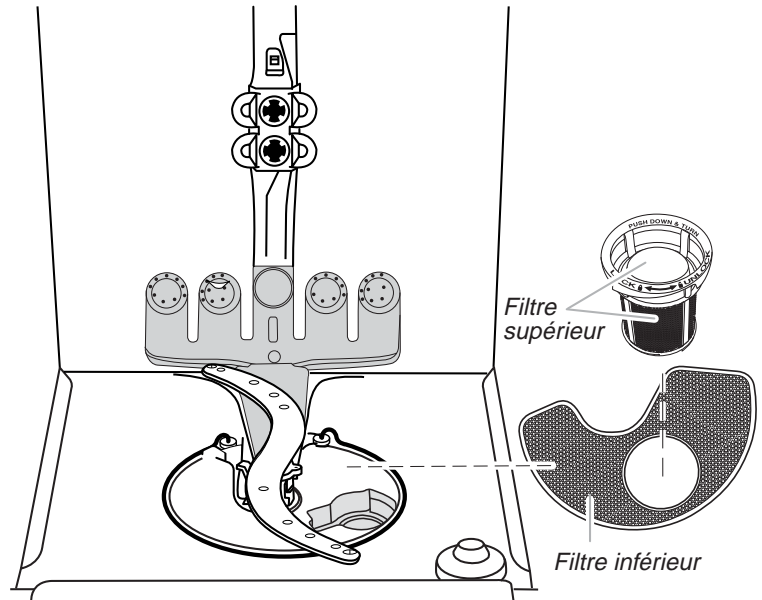

| INTERVALLES RECOMMANDÉES POUR LE NETTOYAGE DES FILTRES |                                |   |   |   |
|--|--------------------------------|---|---|---|
| Nombre de charges par semaine                          | Si on lave avant le chargement | Si on gratte et rince les plats avant le chargement | Si on se contente de gratter les plats avant le chargement* | Si on ne gratte ou ne rince pas les plats avant le chargement |
| 1-3  | Une fois par an                | Une fois par an                                     | Deux fois par an  | Tous les deux mois  |
| 4-7  | Une fois par an                | Une fois par an                                     | Deux fois par an  | Tous les deux mois  |
| 8-12   | Une fois par an                | Deux fois par an                                    | Tous les trois mois   | Toutes les deux semaines                                      |
| 13-14  | Une fois par an                | Deux fois par an                                    | Tous les trois mois   | Une fois par semaine  |

\*Conseil du fabricant : Ceci permet d'économiser l'eau et l'énergie utilisées pour la préparation des plats. Cela vous épargne également du temps et des efforts.

## Eau très dure

Si l'eau du domicile est très dure (au-delà de 15 grains), nettoyer le filtre au moins une fois par mois. L'accumulation de résidus blancs dans le lave-vaisselle est le signe d'une eau dure. Pour des conseils sur l'élimination des taches, voir la section "Dépannage".

## Instructions de retrait du filtre

1. Tourner le filtre supérieur d'un quart de tour dans le sens antihoraire et le soulever.
2. Saisir le filtre inférieur situé dans l'ouverture circulaire, le soulever légèrement et le tirer vers l'avant pour le retirer.
3. Nettoyer les filtres tel qu'indiqué.

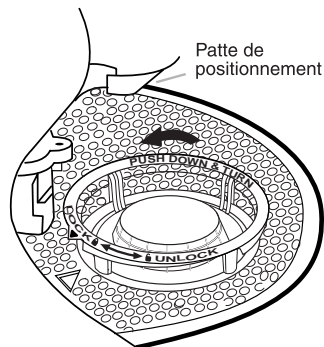

Retrait du filtre supérieur

## Instructions de nettoyage

**IMPORTANT :** Ne pas utiliser de brosse métallique, de tampon à récurer, etc. car ils peuvent endommager les filtres.

Rincer le filtre sous l'eau courante jusqu'à ce que la plupart des saletés soient éliminées. Si l'on remarque la présence de saletés difficiles à retirer ou de dépôts de calcaire causés par l'eau dure, l'emploi d'une brosse douce sera peut-être nécessaire.

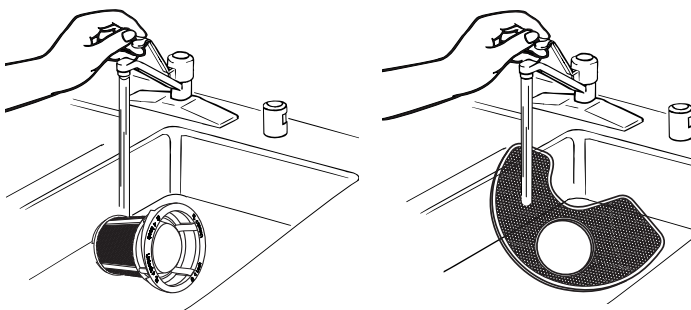

## Instructions de réinstallation du filtre

1. En s'aidant des illustrations précédentes, placer le filtre inférieur sous les onglets de positionnement situés au fond du lave-vaisselle de sorte que le filtre supérieur soit aligné avec l'ouverture circulaire du fond de la cuve.

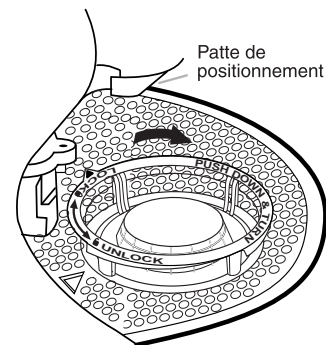

Réinstallation du filtre supérieur

2. Insérer le filtre supérieur dans l'ouverture circulaire du filtre inférieur.
3. Faire pivoter lentement le filtre dans le sens horaire jusqu'à ce qu'il s'insère dans le logement. Continuer à faire pivoter le filtre jusqu'à ce qu'il s'emboîte. Si le filtre n'est pas complètement installé (continue de tourner librement), continuer à tourner le filtre dans le sens horaire jusqu'à ce qu'il s'insère dans le logement et s'emboîte.

**REMARQUE :** Du moment que le filtre est bien emboîté, il n'est pas nécessaire que la flèche du filtre supérieur soit alignée avec celle du filtre inférieur.

**IMPORTANT :** Afin d'éviter d'endommager le lave-vaisselle, ne pas le faire fonctionner sans que les filtres ne soient correctement installés. S'assurer que le filtre inférieur est bien en place et que le filtre supérieur est bien emboîté. Si le filtre supérieur tourne librement, cela signifie qu'il n'est pas bien emboîté.

## Entretien du lave-vaisselle

### Nettoyage

#### Nettoyage de l'extérieur

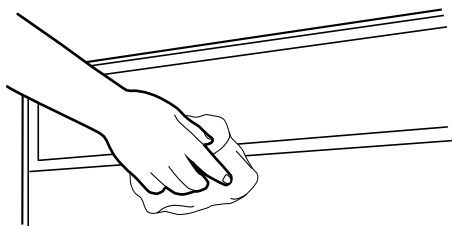

Dans la plupart des cas, il suffit d'utiliser un linge doux, humide ou une éponge et un détergent doux pour nettoyer les surfaces extérieures du lave-vaisselle et préserver son aspect de produit neuf. Si le lave-vaisselle comporte un revêtement en acier inoxydable, un nettoyant pour acier inoxydable est recommandé.



## Nettoyage de l'intérieur

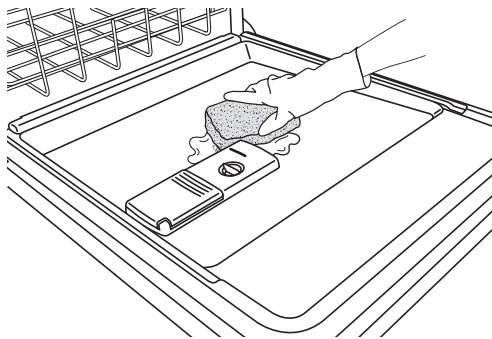

Les composés minéraux présents dans l'eau dure peuvent provoquer l'accumulation d'un film blanchâtre sur les surfaces intérieures, particulièrement juste au-dessous de la porte.

Ne pas nettoyer les surfaces internes du lave-vaisselle avant qu'elles aient refroidi. Il serait prudent de porter des gants en caoutchouc. Ne pas utiliser un produit de nettoyage autre que le détergent pour lave-vaisselle, car cela pourrait provoquer un excès de mousse.

### Nettoyage des surfaces internes :

Faire une pâte avec un détergent pour lave-vaisselle en poudre sur une éponge humide et nettoyer.

### OU

Utiliser un détergent liquide pour lave-vaisselle automatique et nettoyer avec une éponge humide.

### OU

Voir la méthode de rinçage au vinaigre dans "Vaisselle contenant des traces ou des taches (solution pour l'eau dure)" dans la section "Dépannage".

**REMARQUE :** Effectuer un programme de lavage normal avec détergent pour lave-vaisselle après avoir nettoyé l'intérieur.

## Dispositif de brise-siphon

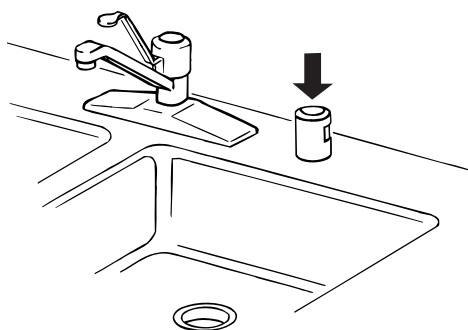

Certains codes de plomberie provinciaux ou locaux exigent l'installation d'un dispositif de brise-siphon entre un lave-vaisselle encastré et le système de vidange du domicile. Inspecter le dispositif de brise-siphon lorsque votre lave-vaisselle ne se vidange pas bien.

Le dispositif de brise-siphon se trouve généralement sur le dessus de l'évier ou du comptoir près du lave-vaisselle.

**REMARQUE :** Le dispositif de brise-siphon est un article de plomberie externe qui ne fait pas partie de votre lave-vaisselle. La garantie fournie avec le lave-vaisselle ne couvre pas les coûts de réparation directement associés au nettoyage ou à la réparation d'un dispositif de brise-siphon externe.

## Nettoyage du dispositif de brise-siphon

Nettoyer le dispositif de brise-siphon périodiquement pour assurer une vidange adéquate du lave-vaisselle. Pour la plupart des brise-siphons, il faut soulever le couvercle chromé. Dévisser le couvercle en plastique. Vérifier ensuite qu'il n'y a pas accumulation de saletés. Nettoyer au besoin.

## Procédure d'entretien du lave-vaisselle

### Nettoyage du lave-vaisselle

Nettoyer l'extérieur du lave-vaisselle avec un chiffon doux et humide et un détergent doux. Si le lave-vaisselle comporte un revêtement en acier inoxydable, un nettoyant pour acier inoxydable est recommandé - nettoyant et poli pour pour acier inoxydable No de pièce 31462A.

### Élimination des résidus d'eau dure/de la pellicule :

Pour éliminer la formation d'une pellicule/de traces laissées par une eau dure, il est recommandé d'utiliser un produit d'entretien mensuel tel que le nettoyant pour lave-vaisselle affresh® No de pièce W10282479.

- Charger le lave-vaisselle (de préférence avec la vaisselle recouverte d'une pellicule ou précédemment lavée avec une eau dure).
- Placer une pastille dans le compartiment de lavage principal du distributeur de détergent.
- Sélectionner le programme ou l'option qui conviennent le mieux à une vaisselle très sale et mettre en marche le lave-vaisselle.

**REMARQUE :** L'utilisation d'une pastille ou d'un sachet de détergent prémesuré est recommandée pour un usage quotidien ordinaire.

## Vacances ou longue période d'inutilisation

### Pour réduire le risque de dommages matériels

- Si le lave-vaisselle n'est pas utilisé pendant l'été, couper l'arrivée d'eau et l'alimentation électrique du lave-vaisselle.
- S'assurer que les tuyaux d'alimentation en eau sont protégés contre le gel. La formation de glace dans les canalisations d'arrivée d'eau peut entraîner une élévation de la pression en eau et endommager le lave-vaisselle ou le domicile. La garantie de l'appareil ne couvre pas les dommages imputables au gel.
- Lors du remisage du lave-vaisselle pendant l'hiver, éviter tout dommage lié à l'eau en faisant hiverner le lave-vaisselle par un dépanneur agréé.

## Dépannage

Essayer d'abord les solutions suggérées ici. Pour obtenir de l'aide ou des conseils qui permettront peut-être d'éviter une intervention de dépannage, consulter la page de garantie de ce manuel et balayer le code QR avec votre appareil intelligent, ou consultez le site Internet [www.kitchenaid.ca](http://www.kitchenaid.ca) (le site Web ne sera peut-être pas compatible avec certains appareils sans fil.)

Vous pouvez adresser tous commentaires ou toute questions par courrier à l'adresse ci-dessous :

Aux États-Unis :

KitchenAid Brand Home Appliances  
Customer eXperience Center  
553 Benson Road  
Benton Harbor, MI 49022-2692

Au Canada :

KitchenAid Brand Home Appliances  
Whirlpool Canada LP  
200 - 6750 Century Ave.  
Mississauga ON L5N 0B7

Dans votre correspondance, veuillez indiquer un numéro de téléphone où l'on peut vous joindre dans la journée

| PROBLÈME   | SOLUTION   |
|--|--|
| <b>LE LAVE-VAISSELLE NE FONCTIONNE PAS</b>   | <p><b>REMARQUE :</b> Il est normal que le lave-vaisselle fasse des pauses répétées au cours d'un programme. Si le témoin lumineux Start/Resume (mise en marche/reprise) clignote, fermer la porte et appuyer sur START/RESUME.</p> <p>Vérifier que la porte est fermée et verrouillée.</p> <p>Veiller à désactiver le mode de veille, soit en appuyant sur START/RESUME (mise en marche/ reprise) ou CANCEL (annulation), soit en ouvrant puis refermant la porte avant de sélectionner le programme/l'option.</p> <p>Vérifier que le fonctionnement du système de lavage à l'arrière du lave-vaisselle n'est pas entravé par de grandes casseroles. Ajuster le chargement si nécessaire pour que la porte puisse se fermer et se verrouiller.</p> <p>Vérifier qu'un programme a été sélectionné. (Voir la section "Descriptions des programmes et options".)</p> <p>Vérifier que le lave-vaisselle est branché. Un disjoncteur ou un fusible peut s'être déclenché.</p> <p>Si des témoins lumineux autres que le témoin Start/Resume clignotent et que l'appareil ne fonctionne pas, faire un appel de service.</p> |
| <b>IL RESTE DU DÉTERGENT DANS LE DISTRIBUTEUR OU LA PASTILLE EST RESTÉE AU FOND DE LA CUVE</b> | <p>Vérifier que des articles comme les plaques à biscuits, les planches à découper ou les grands récipients, etc. n'empêchent pas le distributeur de détergent de s'ouvrir correctement.</p> <p>Vérifier que le détergent est frais et ne contient pas de grumeaux.</p> <p>Vérifier que le programme est terminé (le témoin Clean est allumé). Si le programme n'est pas terminé, il faudra le faire reprendre en fermant la porte et en appuyant sur START/RESUME (mise en marche/reprise).</p>   |
| <b>LE PROGRAMME DURE TROP LONGTEMPS</b>  | <p><b>REMARQUES :</b></p> <ul style="list-style-type: none"><li>■ Pour utiliser moins d'eau et réduire la consommation d'énergie, il existe des programmes qui fonctionnent en général jusqu'à 3 heures.</li><li>■ Un réglage du chauffe-eau à 120 °F (49 °C) est idéal, le lave-vaisselle retardera le programme plus longtemps alors qu'il chauffera l'eau plus fraîche.</li><li>■ Certaines options prolongeront le programme. (Voir la section "Descriptions des programmes et des options".) L'option ProDry™ ou Heat Dry (séchage avec chaleur) ajoute ½ heure.</li></ul> <p>Essayer le programme 1 Hour Wash (lavage en 1 heure).</p> <p>Faire couler l'eau chaude d'un robinet proche du lave-vaisselle avant de démarrer le programme.</p>  |
| <b>LE LAVE-VAISSELLE NE SÈCHE PAS</b>  | <p><b>REMARQUE :</b> Le plastique et les articles à surface anti-adhésive sont difficiles à sécher car leur surface est poreuse et a tendance à accumuler les gouttelettes d'eau. Un séchage au torchon peut être nécessaire.</p> <p>L'utilisation d'un agent de rinçage avec l'option ProDry™ ou Heat Dry (séchage avec chaleur) est nécessaire pour un séchage correct.</p> <p>Un bon chargement des articles peut affecter le séchage. (Voir les instructions spécifiques de chargement dans ce guide.)</p> <p>Les verres et les tasses à fond concave retiennent l'eau. Cette eau peut éclabousser d'autres articles lors du déchargement.</p> <ul style="list-style-type: none"><li>■ Décharger le panier inférieur en premier.</li><li>■ Placer ces articles sur le côté le plus incliné du panier pour obtenir de meilleurs résultats.</li></ul>  |
| <b>PAS DE REMPLISSAGE</b>  | <p>Vérifier que le robinet d'alimentation en eau du lave-vaisselle est ouvert.</p> <p>Vérifier l'absence d'obstruction du flotteur. (Voir "Pièces et caractéristiques").</p> <p>Vérifier l'absence de mousse dans le lave-vaisselle. En cas de présence de mousse, le lave-vaisselle peut ne pas fonctionner correctement ou ne pas se remplir d'eau. (Voir "Témoins lumineux clignotants" dans la section "Dépannage".)</p>   |

| PROBLÈME  | SOLUTION   |
|---|--|
| <b>IL RESTE DE L'EAU DANS LA CUVE/PAS DE VIDANGE</b>                                | <p>Vérifier que le programme est terminé (le témoin Clean (propre) est allumé). Si le programme n'est pas terminé, il faut le faire reprendre en fermant la porte et en appuyant sur START/RESUME (mise en marche/reprise).</p> <p>Si le lave-vaisselle est relié à un broyeur de déchets, vérifier que le bouchon d'obturation a été retiré de l'orifice du broyeur.</p> <p>Vérifier l'absence de déformation sur le tuyau de vidange.</p> <p>Vérifier l'absence d'obstructions par des aliments dans le système d'évacuation ou le broyeur.</p> <p>Vérifier le fusible ou le disjoncteur du domicile.</p>  |
| <b>EAU DURE (RÉSIDU BLANC SUR L'INTÉRIEUR DU LAVE-VAISSELLE OU SUR LA VERRERIE)</b> | <p><b>REMARQUE :</b> Des dépôts minéraux d'une eau très dure peuvent endommager le lave-vaisselle et rendre un bon nettoyage difficile. Un adoucisseur d'eau est vivement recommandé si la dureté est de 15 grains ou plus. En l'absence d'un adoucisseur d'eau, les étapes suivantes peuvent aider :</p> <p>Utiliser un produit de nettoyage commercial conçu pour les lave-vaisselle une fois par mois.</p> <p>Nettoyer le filtre supérieur et inférieur au moins une fois par mois. (Voir "Instructions de nettoyage" dans la section "Système de filtration".)</p> <p>Toujours utiliser un agent de rinçage.</p> <p>Toujours utiliser un détergent frais de grande qualité.</p> <p>Utiliser un stimulant de détergent/adoucisseur d'eau conçu pour les lave-vaisselle.</p>   |
| <b>ODEURS</b>   | <p><b>REMARQUE :</b> Si le lave-vaisselle n'est pas utilisé tous les jours, on peut exécuter un programme de rinçage avec une charge partielle jusqu'à ce que l'on ait une charge complète à laver. On peut aussi utiliser l'option Top Rack Only (panier supérieur uniquement) (sur certains modèles) pour des charges partielles.</p> <p>Effectuer un rinçage au vinaigre du lave-vaisselle en mettant 2 tasses (500 mL) de vinaigre blanc dans un verre à mesurer placé debout dans le panier inférieur. Exécuter un programme normal après avoir désactivé l'option Heat Dry (séchage avec chaleur) ou ProDry™. Ne pas utiliser de détergent.</p> <p>Le lave-vaisselle peut ne pas se vidanger correctement; voir "Il reste de l'eau dans la cuve/Pas de vidange" dans la section "Dépannage".</p>   |
| <b>BRUYANT</b>  | <p><b>REMARQUES :</b></p> <ul style="list-style-type: none"> <li>■ Des bruits de pompage peuvent se produire régulièrement pendant le programme alors que le lave-vaisselle se vidange.</li> <li>■ On peut entendre régulièrement un sifflement du robinet d'eau; ceci est normal.</li> <li>■ On peut entendre un bruit d'enclenchement lorsque le distributeur de détergent s'ouvre pendant le programme et lorsque la porte est ouverte à la fin du programme; ceci est normal.</li> <li>■ Une installation incorrecte affectera les niveaux de bruit.</li> </ul> <p>Vérifier que les filtres sont bien installés.</p> <p>On peut entendre un bruit sourd si des articles dépassent des paniers et touchent les pales de lavage. Réajuster la vaisselle et reprendre le programme.</p>   |
| <b>IL RESTE DES SALETÉS ALIMENTAIRES SUR LA VAISSELLE</b>                           | <p>Vérifier que le lave-vaisselle est correctement chargé. Un chargement incorrect peut considérablement réduire la performance de lavage (voir "Utilisation du lave-vaisselle").</p> <p>Inspecter le filtre pour s'assurer qu'il est bien installé. Nettoyer au besoin. (Voir "Instructions de nettoyage" dans la section "Système de filtration" pour plus de détails.)</p> <p>Sélectionner le programme et les options appropriés au type de saletés. Le programme ProWash™ ou Heavy Duty (service intense) avec l'option ProScrub® (sur certains modèles) peut être utilisé pour les charges plus difficiles à nettoyer.</p> <p>Vérifier que la température d'eau entrante est d'au moins 120 °F (49 °C).</p> <p>Utiliser la bonne quantité de détergent frais. Un supplément de détergent est nécessaire pour les charges très sales et en présence d'une eau dure.</p> <p>Éliminer les aliments sur la vaisselle en la grattant avant de la charger (ne pas préincer).</p> |

| PROBLÈME  | SOLUTION   |
|---|--|
| <b>VAISSELLE SALE/<br/>ACCUMULATION DE<br/>MOUSSE DANS LE<br/>LAVE-VAISSELLE/<br/>PROGRAMME<br/>NON TERMINÉ</b> | <p>Si le système de détection du lave-vaisselle détecte la présence de mousse, il est possible que le lave-vaisselle ne fonctionne pas correctement ou ne se remplisse pas d'eau.</p> <p>La mousse peut provenir de :</p> <ul style="list-style-type: none"> <li>■ L'emploi du mauvais type de détergent comme un produit à vaisselle pour nettoyage manuel, un produit de lessive ou un savon pour les mains.</li> <li>■ Le fait de ne pas avoir réinstallé le couvercle du distributeur d'agent de rinçage après l'avoir rempli d'agent de rinçage (qu'il s'agisse d'un premier remplissage ou de remplissages subséquents).</li> <li>■ L'utilisation d'une quantité excessive de détergent pour lave-vaisselle.</li> </ul> <p>Faire un appel de service.</p> <p>Si aucune quantité d'eau n'est entrée dans la machine à aucun moment pendant un programme de lavage avec chauffage, le programme s'arrête et la LED Clean (propre) ne s'allume pas. Voir "Pas de remplissage" dans la section "Dépannage".</p>  |
| <b>PAS D'ASSAINISSEMENT</b>   | <p>Si le témoin lumineux d'assainissement clignote, la charge n'est PAS assainie. Le programme a été interrompu lors du rinçage final ou le réglage du dispositif de chauffage de l'eau est trop bas. Régler le dispositif de chauffage de l'eau à 120 °F (49 °C).</p>   |
| <b>VAISSELLE ENDOMMAGÉE</b>   | <p>Un chargement incorrect peut écailler ou endommager la vaisselle. (Voir les instructions spécifiques de chargement dans ce guide.)</p>  |
| <b>TÉMOINS LUMINEUX<br/>CLIGNOTANTS</b>   | <p>Si le programme est suspendu ou s'il est interrompu par l'ouverture de la porte, la DEL clignote. Dans ce cas, la DEL du bouton Start/Resume (mise en marche/reprise), les DEL de l'indicateur de l'état d'avancement du programme et le compte à rebours à rebours à barre verticale clignotent en même temps pour indiquer que l'attention de l'utilisateur est requise. Voir "Mettre en marche ou redémarrer un programme" dans la section "Utilisation du lave-vaisselle".</p> <p>Les DEL peuvent également se mettre à clignoter si certaines erreurs sont détectées. Dans ce cas, la DEL Clean/Complete (propre/terminé) clignote 4 fois de suite avec une interruption entre chaque phase de clignotement. Lorsque cette erreur se produit, les commandes se verrouillent et ne permettent pas le démarrage d'un autre programme.</p> <p>Faire un appel de service.</p>  |
| <b>TRACES OU TACHES SUR LA<br/>VAISSELLE (ET SOLUTION<br/>POUR L'EAU DURE)</b>                                  | <p><b>REMARQUES :</b></p> <ul style="list-style-type: none"> <li>■ Un agent de rinçage liquide est nécessaire pour le séchage et pour réduire les taches.</li> <li>■ Utiliser la bonne quantité de détergent.</li> </ul> <p>Confirmer que les traces peuvent s'enlever en trempant l'article dans du vinaigre blanc pendant 5 minutes. Si les traces disparaissent, ceci est dû à l'eau dure. Ajuster la quantité de détergent et d'agent de rinçage. (Voir "Eau dure (résidu blanc sur l'intérieur du lave-vaisselle ou sur la verrerie)" dans la section "Dépannage".) Si les traces ne disparaissent pas, elles sont dues à des attaques (voir ci-dessous).</p> <p>Vérifier que la température d'eau entrante est réglée à 120 °F (49 °C).</p> <p>Essayer d'utiliser les options High Temp (température élevée) et Sani Rinse (rinçage par assainissement).</p> <p>Pour enlever les taches, effectuer un rinçage au vinaigre dans le lave-vaisselle.</p> <ul style="list-style-type: none"> <li>■ Laver et rincer la vaisselle affectée et la charger dans le lave-vaisselle. Enlever tous les couverts et les articles métalliques. Mettre 2 tasses (500 mL) de vinaigre blanc dans un verre à mesure dans le panier inférieur. Exécuter un programme normal après avoir désactivé l'option Heat Dry (séchage avec chaleur) ou ProDry™. Aucun détergent n'est nécessaire.</li> </ul> |
| <b>ATTAQUES (TRACES<br/>PERMANENTES)</b>  | <p>Il y a une érosion de la surface de l'article en verre qui peut être provoquée par un mélange : de l'eau trop chaude, de l'utilisation de trop de détergent avec une eau douce ou par un prélavage. Le détergent a besoin de saletés d'aliments pour agir. En cas d'attaque, l'article en verre est définitivement abîmé. Pour éviter d'autres attaques, ajuster la quantité de détergent selon la dureté de l'eau, ne plus faire de prélavage et utiliser des options de chauffage de l'eau uniquement lorsque la température de l'eau entrante est inférieure à 120 °F (49 °C).</p>   |
| <b>FUITES D'EAU</b>   | <p>Vérifier que le lave-vaisselle a été correctement installé et qu'il est d'aplomb.</p> <p>La mousse peut faire déborder le lave-vaisselle. Mesurer le détergent précisément et utiliser uniquement des détergents conçus pour lave-vaisselle. Moins de détergent est nécessaire dans de l'eau douce. Essayer une autre marque de détergent si l'excès de mousse persiste.</p> <p>Pour éviter les fuites d'agent de rinçage du distributeur, vérifier que le couvercle est bien fixé et éviter de trop le remplir.</p>  |
| <b>LA CUVE EST DÉCOLORÉE</b>  | <p><b>REMARQUES :</b></p> <ul style="list-style-type: none"> <li>■ Une teneur en fer importante dans l'eau peut décolorer la cuve.</li> <li>■ Les aliments à base de tomate peuvent décolorer la cuve ou la vaisselle.</li> <li>■ Un produit à base d'agrumes peut être utilisé pour le nettoyage.</li> </ul>  |

# GARANTIE LIMITÉE DES LAVE-VAISSELLE KITCHENAID®

ATTACHEZ ICI VOTRE REÇU DE VENTE. UNE PREUVE D'ACHAT EST OBLIGATOIRE POUR OBTENIR L'APPLICATION DE LA GARANTIE.

Lorsque vous appelez le centre d'eXpérience de la clientèle, veuillez garder à disposition les renseignements suivants :

- Nom, adresse et numéro de téléphone
- Numéros de modèle et de série
- Une description claire et détaillée du problème rencontré
- Une preuve d'achat incluant le nom et l'adresse du marchand ou du détaillant

## SI VOUS AVEZ BESOIN DE SERVICE :

1. Avant de nous contacter pour obtenir un dépannage, veuillez déterminer si des réparations sont nécessaires pour votre produit. Certains problèmes peuvent être résolus sans intervention de dépannage. Prenez quelques minutes pour parcourir la section Dépannage ou Résolution de problèmes du guide d'utilisation et d'entretien, scannez le code QR ci-contre avec votre téléphone intelligent pour accéder à des ressources supplémentaires, ou rendez-vous sur le site <http://www.kitchenaid.ca>.

2. Tout service sous garantie doit être effectué exclusivement par nos fournisseurs de dépannage autorisés KitchenAid. Aux É.-U. et au Canada, dirigez toutes vos demandes de service sous garantie au

**Centre d'eXpérience de la clientèle KitchenAid**  
Aux É.-U., composer le 1-800-422-1230. Au Canada, composer le 1-800-807-6777.

Si vous résidez à l'extérieur du Canada et des 50 États des États-Unis, contactez votre marchand KitchenAid autorisé pour déterminer si une autre garantie s'applique.



<http://www.kitchenaid.ca>

## GARANTIE LIMITÉE À VIE

### CE QUI EST COUVERT

#### GARANTIE LIMITÉE DURANT LA PREMIÈRE ANNÉE (PIÈCES ET MAIN-D'ŒUVRE)

Pendant un an à compter de la date d'achat, lorsque ce gros appareil ménager est installé, utilisé et entretenu conformément aux instructions jointes au produit ou fournies avec, la marque KitchenAid de Whirlpool Corporation ou Whirlpool Canada, LP (ci-après désignées "KitchenAid") paiera pour les pièces de rechange spécifiées par l'usine et pour la main-d'œuvre pour corriger les vices de matériaux ou de fabrication qui existaient déjà lorsque ce gros appareil ménager a été acheté. S'il est remplacé, l'appareil sera couvert pour la période restant à courir de la garantie limitée d'un an du produit d'origine.

#### GARANTIE LIMITÉE DE LA DEUXIÈME À LA CINQUIÈME ANNÉE (CERTAINS COMPOSANTS UNIQUEMENT - MAIN-D'ŒUVRE NON COMPRISE)

De la deuxième à la cinquième année inclusivement à compter de la date d'achat initiale, lorsque ce gros appareil ménager est installé, utilisé et entretenu conformément aux instructions jointes au produit ou fournies avec, KitchenAid paiera pour les pièces de rechange spécifiées par l'usine concernant les composants suivants pour corriger les défauts non esthétiques de matériau ou de fabrication desdites pièces qui empêchent le gros appareil de fonctionner et qui étaient déjà présentes lorsque ce gros appareil ménager a été acheté. La présente garantie est une garantie limitée de 5 ans sur les pièces énumérées ci-dessous et elle ne comprend pas la main-d'œuvre de réparation.

- Paniers à vaisselle en nylon
- Commandes électroniques

#### GARANTIE LIMITÉE À VIE (CUVE EN ACIER INOXYDABLE ET PAROI INTERNE DE LA PORTE UNIQUEMENT)

Pendant toute la durée de vie de l'appareil à compter de sa date d'achat initial, lorsque ce gros appareil ménager est utilisé et entretenu conformément aux instructions jointes à ou fournies avec le produit, KitchenAid paiera pour les pièces de rechange spécifiées par l'usine pour corriger les défauts non esthétiques de matériaux ou de fabrication qui existaient déjà lorsque ce gros appareil ménager a été acheté pour les pièces suivantes :

- Cuve en acier inoxydable
- Paroi interne de la porte

LE SEUL ET EXCLUSIF RECOURS DU CLIENT DANS LE CADRE DE LA PRÉSENTE GARANTIE LIMITÉE CONSISTE EN LA RÉPARATION PRÉVUE PAR LA PRÉSENTE. Le service doit être fourni par une compagnie de service désignée par KitchenAid. Cette garantie limitée est valide uniquement aux États-Unis ou au Canada et s'applique exclusivement lorsque le gros appareil ménager est utilisé dans le pays où il a été acheté. La présente garantie limitée est valable à compter de la date d'achat initial par le consommateur. Une preuve de la date d'achat initial est exigée pour obtenir un dépannage dans le cadre de la présente garantie limitée.

### CE QUI N'EST PAS COUVERT

1. Usage commercial, non résidentiel ou par plusieurs familles, ou non-respect des instructions de l'utilisateur, de l'opérateur ou des instructions d'installation.
2. Visite d'instruction à domicile pour montrer à l'utilisateur comment utiliser l'appareil.
3. Visites de service pour rectifier une installation ou un entretien fautifs du produit, une installation non conforme aux codes d'électricité ou de plomberie, ou la rectification de l'installation électrique ou de la plomberie du domicile (ex : câblage électrique, fusibles ou tuyaux d'arrivée d'eau du domicile).
4. Pièces consommables (ex : ampoules, batteries, filtres à air ou à eau, etc.).
5. Défauts ou dommage résultant de l'utilisation de pièces ou accessoires KitchenAid non authentiques.
6. Dommages causés par : accident, mésusage, abus, incendie, inondations, catastrophe naturelle ou l'utilisation de produits non approuvés par KitchenAid.
7. Réparations aux pièces ou systèmes dans le but de rectifier un dommage ou des défauts résultant d'une réparation, altération ou modification non autorisée faite à l'appareil.
8. Défauts d'apparence, notamment les éraflures, traces de choc, fissures ou tout autre dommage subi par le fini de l'appareil ménager, à moins que ces dommages ne résultent de vices de matériaux ou de fabrication et ne soient signalés à KitchenAid dans les 30 jours suivant la date d'achat.
9. Décoloration, rouille ou oxydation des surfaces résultant d'environnements caustiques ou corrosifs incluant des concentrations élevées de sel, un haut degré d'humidité ou une exposition à des produits chimiques (exemples non exhaustifs).
10. Enlèvement ou livraison. Ce produit est conçu pour être réparé à l'intérieur du domicile.
11. Frais de déplacement et de transport pour le dépannage/la réparation dans une région éloignée où une compagnie de service KitchenAid autorisée n'est pas disponible.
12. Retrait ou réinstallation d'appareils inaccessibles ou de dispositifs préinstallés (ex : garnitures, panneau décoratifs, plancher, meubles, îlots de cuisine, plans de travail, panneaux de gypse, etc.) qui entravent le dépannage, le retrait ou le remplacement du produit.
13. Service et pièces pour des appareils dont les numéros de série et de modèle originaux ont été enlevés, modifiés ou ne peuvent pas être facilement identifiés.

**Le coût d'une réparation ou d'un remplacement dans le cadre de ces circonstances exclues est à la charge du client.**

---

**CLAUSE D'EXONÉRATION DE RESPONSABILITÉ AU TITRE DES GARANTIES IMPLICITES**

LES GARANTIES IMPLICITES, Y COMPRIS LES GARANTIES APPLICABLES DE QUALITÉ MARCHANDE OU D'APTITUDE À UN USAGE PARTICULIER, SONT LIMITÉES À UN AN OU À LA PLUS COURTE PÉRIODE AUTORISÉE PAR LA LOI. Certains États et provinces ne permettent pas de limitation sur la durée des garanties implicites de qualité marchande ou d'aptitude à un usage particulier, de sorte que la limitation ci-dessus peut ne pas être applicable dans votre cas. Cette garantie vous confère des droits juridiques spécifiques et vous pouvez également jouir d'autres droits qui peuvent varier d'une juridiction à l'autre.

---

**EXONÉRATION DE RESPONSABILITÉ DANS LES DOMAINES NON COUVERTS PAR LA GARANTIE**

KitchenAid décline toute responsabilité au titre de la qualité, de la durabilité ou en cas de dépannage ou de réparation nécessaire sur ce gros appareil ménager autre que les responsabilités énoncées dans la présente garantie. Si vous souhaitez une garantie plus étendue ou plus complète que la garantie limitée fournie avec ce gros appareil ménager, adressez-vous à KitchenAid ou à votre détaillant pour obtenir les modalités d'achat d'une garantie étendue.

---

**LIMITATION DES RECOURS; EXCLUSION DES DOMMAGES FORTUITS OU INDIRECTS**

LE SEUL ET EXCLUSIF RECOURS DU CLIENT DANS LE CADRE DE LA PRÉSENTE GARANTIE LIMITÉE CONSISTE EN LA RÉPARATION PRÉVUE PAR LA PRÉSENTE. KITCHENAID N'ASSUME AUCUNE RESPONSABILITÉ POUR LES DOMMAGES FORTUITS OU INDIRECTS. Certains États et certaines provinces ne permettent pas l'exclusion ou la limitation des dommages fortuits ou indirects de sorte que ces limitations et exclusions peuvent ne pas être applicables dans votre cas. Cette garantie vous confère des droits juridiques spécifiques et vous pouvez également jouir d'autres droits qui peuvent varier d'une juridiction à l'autre.

---

11/14