



# Portable Room Air Conditioner

*Safety Instructions* .....2, 3

*Operating Instructions*

About the Controls  
on the Air Conditioner .....4, 5

*Care and Cleaning*

Air Filter .....6  
Case .....6  
Drainage/Routine Maintenance . . .6  
Remote Control .....6

*Installation Instructions* .....7-12

*Troubleshooting Tips* .....13

*Consumer Support*

Consumer Support .....16  
Warranty .....15

**Owner's Manual and  
Installation Instructions**

APN08  
APH10  
APN10

**Write the model and serial  
numbers here:**

**Model #** \_\_\_\_\_

**Serial #** \_\_\_\_\_

You can find them on a label on  
the back of the air conditioner.



# IMPORTANT SAFETY INFORMATION. READ ALL INSTRUCTIONS BEFORE USING.

## **⚠ WARNING!**

For your safety, the information in this manual must be followed to minimize the risk of fire, electric shock or personal injury.



## SAFETY PRECAUTIONS

When using this portable air conditioner, always follow basic safety precautions, including the following:

- Use this appliance only for its intended purpose as described in this Owner's Manual.
  - **This portable air conditioner must be properly installed as described in this manual before it is used.**
  - Never unplug your portable air conditioner by pulling on the power cord. Always grip plug firmly and pull straight out from the receptacle.
  - **Repair or replace immediately all electric service cords** that have become frayed or otherwise damaged. Do not use a cord that shows cracks or abrasion damage along its length or at either the plug or connector end.
  - Turn the portable air conditioner **OFF** and unplug it before cleaning.
- NOTE:** We strongly recommend that any servicing be performed by a qualified individual.
- For your safety, do not store or use combustible materials, gasoline or other flammable vapors or liquids in the vicinity of this or any other appliance.
  - All air conditioners contain refrigerants, which under federal law must be removed prior to product disposal. If you are getting rid of an old product with refrigerants, check with the company handling disposal about what to do.

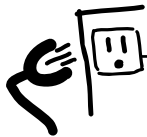

## HOW TO CONNECT ELECTRICITY

*Do not, under any circumstances, cut or remove the third (ground) prong from the power cord. For personal safety, this appliance must be properly grounded.*

Use a 15 amp time delay fuse or circuit breaker.

The power cord of this appliance is equipped with a 3-prong (grounding) plug which mates with a standard 3-prong (grounding) wall outlet to minimize the possibility of electric shock hazard from this appliance.

Have the wall outlet and circuit checked by a qualified electrician to make sure the outlet is properly grounded.

Where a 2-prong wall outlet is encountered, it is your personal responsibility and obligation to have it replaced with a properly grounded 3-prong wall outlet.

The air conditioner should always be plugged into its own individual electrical outlet, which has a voltage rating matching the rating plate.

This provides the best performance and also prevents overloading house wiring circuits, which could cause a fire hazard from overheated wires.



## USE OF EXTENSION CORDS

*Because of potential safety hazards under certain conditions, we strongly recommend against the use of an extension cord.*

However, if you must use an extension cord, it is absolutely necessary that it be a UL-listed, 14 gauge, 3-wire grounding type appliance extension cord having a grounding type plug and outlet and that the electrical rating of the cord be 15 amperes (minimum) and 125 volts.



## USE OF ADAPTER PLUGS

*Because of potential safety hazards under certain conditions, we strongly recommend against the use of an adapter plug.*

However, if you must use an adapter, where local codes permit, a **temporary connection** may be made to a properly grounded 2-prong wall outlet by use of a UL-listed adapter available at most local hardware stores.

The larger slot in the adapter must be aligned with the larger slot in the wall outlet to provide proper polarity in the connection of the power cord.

When disconnecting the power cord from the adapter, always hold the adapter in place with one hand while pulling the power cord plug with the other hand. If this is not done, the adapter ground terminal is very likely to break with repeated use.

If the adapter ground terminal breaks, **DO NOT USE** the air conditioner until a proper ground has been established.

*Attaching the adapter ground terminal to a wall outlet cover screw does not ground the appliance unless the cover screw is metal, not insulated, and the wall outlet is grounded through the house wiring. You should have the circuit checked by a qualified electrician to make sure the outlet is properly grounded.*



**READ AND FOLLOW THIS SAFETY INFORMATION CAREFULLY.**

**SAVE THESE INSTRUCTIONS**

# About the controls on the air conditioner.

Lights next to the touch pads on the air conditioner control panel indicate the selected settings.

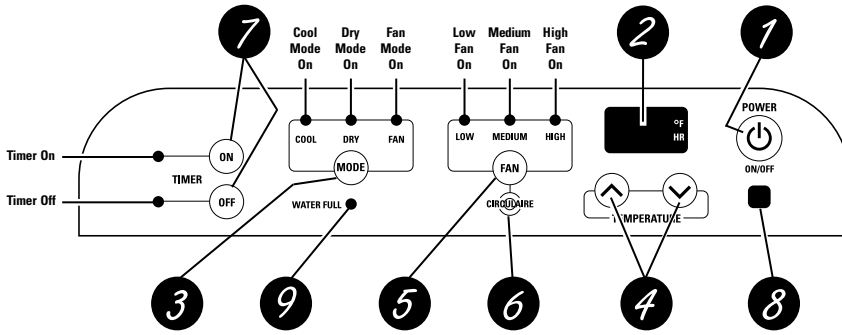

### Air Conditioner Control

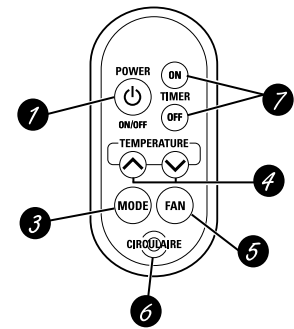

### Remote Control

## Controls



- 1 ON/OFF Pad**  
Turns the air conditioner on and off.
- 2 Display**  
Shows the room temperature. Also shows the set temperature while setting the temperature in **COOL** mode or the set time while setting **TIMER ON** or **TIMER OFF**.  
**NOTE:** The display will change to show the room temperature after settings have been made. To recall the set cooling temperature, press the **^** or **v** pad. To recall the timer setting, press the **TIMER ON** pad or the **TIMER OFF** pad for the timer that is set.
- 3 MODE**  
Use to set the air conditioner to **COOL**, **DRY** or **FAN** mode.
- 4 Increase **^** /Decrease **v** Pads**  
Use to set temperature when in **COOL** mode or to set a time with the timer feature.
- 5 FAN Pad**  
Use to set the fan speed to **LOW**, **MEDIUM** or **HIGH**.
- 6 CIRCULAIRE**  
Turn on to provide continuous side-to-side air circulation.  
For fixed side-to-side air direction, turn on until the desired air direction is obtained, then turn it off.
- 7 TIMER Pad**  
**ON**—The air conditioner can be set to automatically come on in 1/2 (0.5) to 24 hours at its previous setting. The unit must be on while setting **TIMER ON**.  
1. Press the **POWER (ON/OFF)** pad.  
2. Press the **TIMER ON** pad. The **TIMER ON** light will blink.  
3. Press the **^** or **v** pad to set the desired time for the unit to start. (Each time you touch the **^** or **v** pads, the set time will advance by 30 minutes between 0 and 10 hours and by one hour between 10 and 24 hours.)  
4. Press the **TIMER ON** pad again to start the timer.  
5. Press the **POWER (ON/OFF)** pad to turn the unit off.

- 7 TIMER Pad (cont.)**  
**OFF**—When the air conditioner is on, it can be set to automatically turn off in 1/2 (0.5) to 24 hours.  
1. Press the **TIMER OFF** pad. The **TIMER OFF** light will blink.  
2. Press the **^** or **v** pad to set the desired time for the unit to stop. (Each time you touch the **^** or **v** pads, the set time will advance by 30 minutes between 0 and 10 hours and by one hour between 10 and 24 hours.)  
3. Press the **TIMER OFF** pad again to start the timer.  
After settings have been made, the display will change back to show the room temperature.  
**NOTE:** Both timers may be set, in combination, to turn the unit on and off as desired.  
**To cancel the timer**, press and hold the **TIMER ON** or **TIMER OFF** pad (depending on the timer(s) set) until its indicator light goes off.

### 8 Remote Control Signal Receiver

- 9 Water Full Indicator Light**  
When the Water Full Indicator Light begins blinking, the unit has reached maximum water collection level.  
If water level does not lower in 40 minutes, the unit will power off and it must be manually drained.  
1. Unplug the power cord and roll the unit to a drain or outside.  
2. Pull out the drain cap from the back bottom edge and allow water to drain from the unit.  
3. Replace the drain cap and put the unit back into operation.  
**NOTE:** The unit is designed to automatically evaporate water collected in normal settings. However, in very humid settings, the unit may occasionally need to be drained.

The display will always default to show the room temperature.

When the air conditioner is turned on, it will automatically start in the last mode and fan settings selected.

### COOL Mode

Use the **COOL** mode for cooling.

#### To set the COOL mode:

1. Press the **MODE** pad until the **COOL** indicator light is lit.
2. Press the **FAN** pad to set **HIGH**, **MEDIUM** or **LOW** fan speed.
3. Press **^** or **v** to set the desired temperature between 64°F and 90°F in 1°F increments.

After settings have been made, the display will change back to show the room temperature.

The temperature control is used to maintain the room temperature. The compressor will cycle on and off to keep the room at the set level of comfort. Set the temperature control at a lower number and the indoor air will become cooler. Set the temperature control at a higher number and the indoor air will become warmer.

**NOTE:** If the air conditioner is off and is then turned on while set to **COOL**, it will take approximately 3 minutes for the compressor to start and cooling to begin.

#### Cooling Descriptions

**For Normal Cooling**—Select the **COOL** mode and **HIGH** or **MEDIUM** fan speed with a middle set temperature.

**For Maximum Cooling**—Select the **COOL** mode and **HIGH** fan speed with a lower set temperature.

**For Quieter & Nighttime Cooling**—Select the **COOL** mode and **LOW** fan speed with a middle set temperature.

**NOTE:** If you switch from a **COOL** setting to **OFF** or to a fan setting, wait at least 3 minutes before switching back to a **COOL** setting.

### DRY Mode—Dehumidification

Use the **DRY** mode to provide dehumidification only. The fan will run at a fixed speed at this setting, so a fan speed cannot be set. Keep windows and doors closed for the best dehumidifying effects. The exhaust hose must be attached to the unit when using the **DRY** mode.

#### To set the DRY mode:

- Press the **MODE** pad until the **DRY** indicator light is lit.

In the **DRY** mode, a set temperature will not be displayed. After **DRY** mode has been set, the display will change back to show the room temperature.

**NOTE:** If you switch from a **DRY** setting to **OFF** or to a fan setting, wait at least 3 minutes before switching back to a **DRY** setting.

#### If using the unit in the DRY mode for an extended time:

1. Unplug the power cord.
2. Roll the unit so that its drain nozzle is located over a floor drain and pull out the drain cap from the back bottom edge. A water hose (not included) may also be attached to the nozzle and led to a floor drain. Reconnect the power cord.
3. Press the **MODE** pad until the **DRY** indicator light is lit.

### FAN Mode

Use the **FAN** mode to provide air circulation and filtering without cooling.

#### To set the FAN mode:

- Press the **FAN** pad until the desired indicator light for **HIGH**, **MEDIUM** or **LOW** fan speed is lit.

Since fan only settings do not provide cooling, a set temperature will not be displayed. After **FAN** speed has been set, the display will change back to show the room temperature.

### Power Outage Recovery Feature

In the case of a power outage or interruption, the unit will automatically re-start in the settings last used after the power is restored.

**NOTE:** If the **TIMER** was set before the power outage, it will need to be reset after power is restored.

## Care and cleaning of the air conditioner.

Turn the air conditioner off and remove the plug from the wall outlet before cleaning.

### Case

#### To clean the case:

Use water and a mild detergent. Do not use bleach or abrasives.

### Air Filter

The air filter is on the back of the air conditioner. **It should be checked and cleaned at least every 30 days or more often if necessary.**

**NOTE:** DO NOT put the filter in an automatic dishwasher.

**⚠ CAUTION:** DO NOT operate the air conditioner without the filter because dirt and lint will clog it and reduce performance.

#### To remove:

Grasp the tab and gently pull the filter up and out. Wash it in warm soapy water. Rinse and let the filter dry before replacing it.

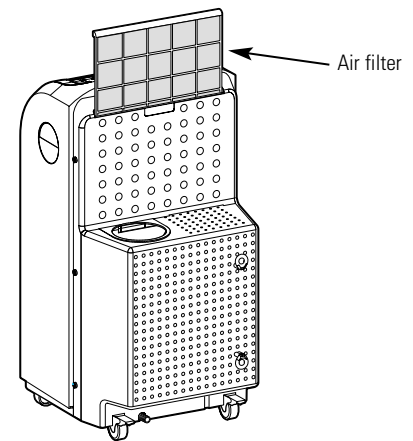

### Drainage/Routine Maintenance

This air conditioner produces water during normal operation. The unit should be drained if it is not going to be run for an extended period of time. The unit should also be drained prior to storage at the end of the cooling season.

#### To drain the unit, follow the instructions below:

1. Unplug the power cord and roll the unit to a drain or outside.
2. Pull out the drain cap and allow water to drain from the unit.
3. Securely replace the drain cap.

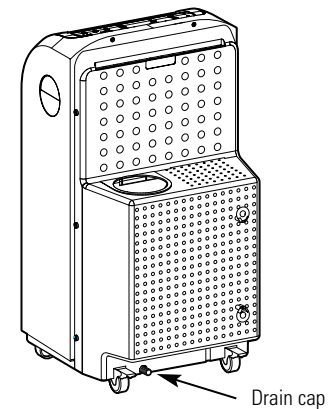

### Remote Control

#### To replace the battery:

1. Slide the battery cover open on the back edge of the remote control.
2. Insert new battery, making sure that the + is toward the bottom of the remote control.
3. Slide the cover back into position.

**NOTES:** Replace with a lithium CR2025 battery. Remove the battery from the remote control if the system is not going to be used for a long time.

- To ensure proper operation, aim the remote control at the signal receiver on the air conditioner.
- The remote control signal has a range of up to 21 feet.
- Make sure nothing is between the air conditioner and the remote control that could block the signal.

# Installation Instructions

## PARTS INCLUDED

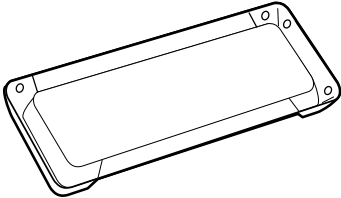

Rain Deflector

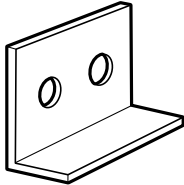

Window Locking Bracket (2)

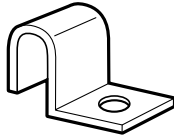

Window Slider Bracket (2)

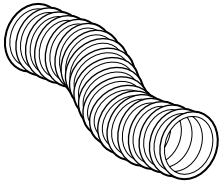

Flexible Exhaust Hose

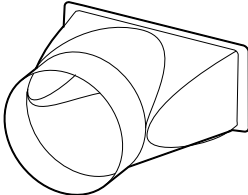

Window Exhaust Adapter

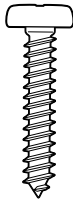

Wood Screws (4)

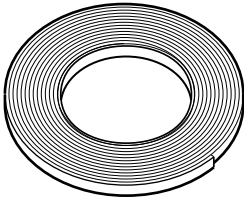

Foam Seal



Window Seal (2)

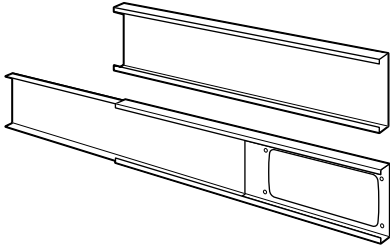

Adjustable Window Slider (3)



Gasket (2)



Bolt (2)



Nut (2)

# Installation Instructions

## 1 CHOOSE A LOCATION

- Place the air conditioner on a smooth, level floor strong enough to support the unit.
- Allow at least 12 inches (30 cm) of air space on all sides of the unit for good air circulation.

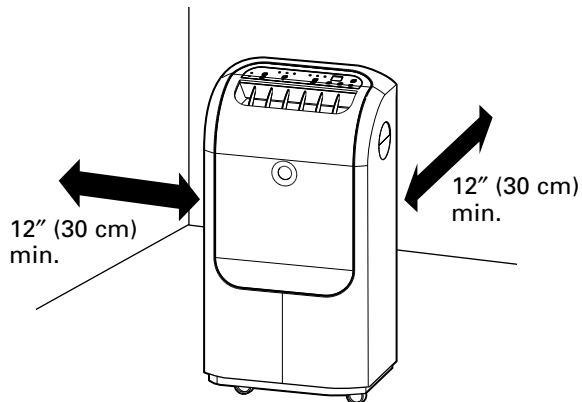

- Place the unit in an area where the temperature will not fall below 65°F (18°C). The coils can become covered with frost at temperatures below 65°F, which may reduce performance.

**NOTE:** The portable air conditioner has rollers to aid placement, but it should only be rolled on smooth, flat surfaces. Do not attempt to roll the portable air conditioner on carpet or over objects.

## 3 INSTALL RAIN DEFLECTOR TO OUTSIDE OF ADJUSTABLE WINDOW SLIDER

- Remove the appropriate plugs (save in a secure place) from the window slider to prepare for either a double hung window installation or a slider window installation. Line up the holes on the rain deflector and the window slider. Use the bolts, gaskets and nuts to attach the rain deflector onto the window slider.

Double Hung Window Installation

Leave these two plugs in place for double hung window installations

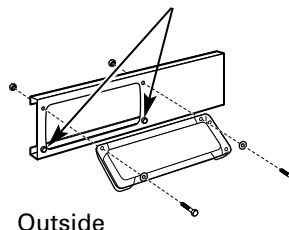

Slider Window Installation

Leave these two plugs in place for sliding window installations

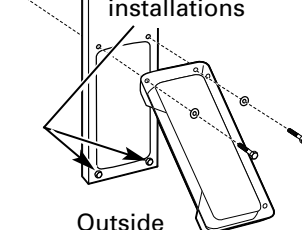

## 2 ATTACH THE EXHAUST ADAPTER TO THE WINDOW SLIDER INSIDE OPENING

- Pull the sliding arm of the window slider out until the oval opening in the slider is completely clear.
- Slide the exhaust adapter inside the end of the slider and snap it into the opening.

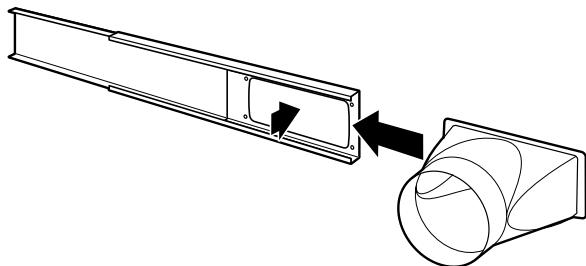



# Installation Instructions

**NOTE:** If installing slider in a sliding window or patio door, skip to step 4 on page 11 and proceed.

## 4 INSTALL WINDOW SLIDER IN A DOUBLE HUNG WINDOW

- A** To allow the window to close properly around the adjustable window slider, attach a piece of wood to the sill at the back of the window stool.

### WOOD PIECE—

**WIDTH:** 1"

**LENGTH:** Long enough to fit inside the window frame.

**THICKNESS:** To determine the thickness, place a piece of wood on the sill behind the window stool to make it the same height as the stool.

Attach securely with nails or screws provided by the installer.

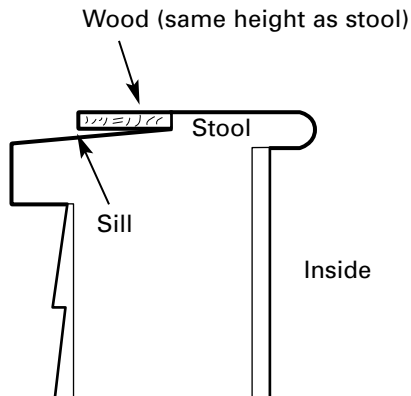

- B** Cut the window sash seal (adhesive-backed) to the window width and stick the adhesive side to the bottom of the sash. Cut the window stool seal (non-adhesive backed) to the window width and place on the window stool.

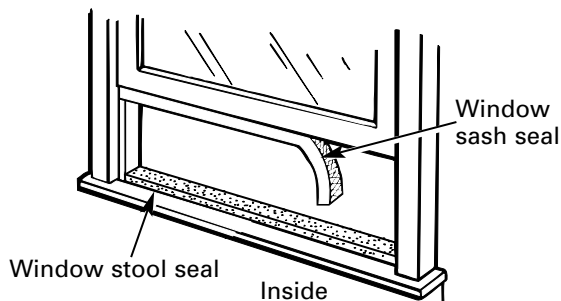

- C** If the window slider is shorter than the width of the window, pull the sliding arm out to the width of the window.

If the window slider is longer than the width of the window, cut the slider arm to the width of the window.

If the two-piece window slider is too short for the width of the window, attach and use the third piece of the slider.

Third piece of slider for extra wide windows

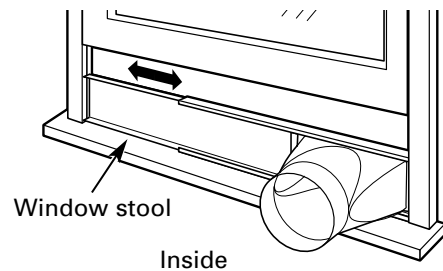
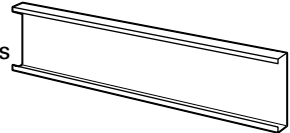

- D** Attach the slider to the stool through one of its holes using a wood screw (not included).

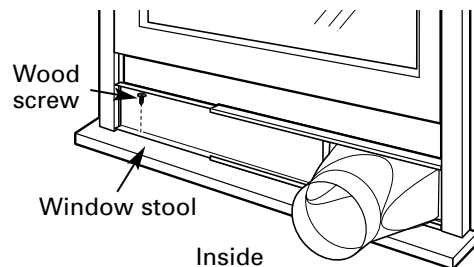

- E** Pull the window down against the top of the window slider.

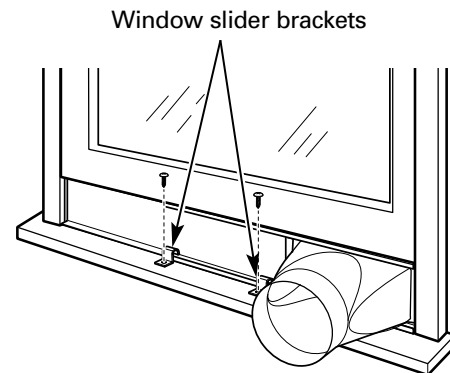

- F** Hook the two window slider brackets over the bottom edge of the window slider and attach to the window stool using two screws.

# Installation Instructions

## 5 INSTALL TOP WINDOW GASKET AND WINDOW LOCKING BRACKET

- A** Cut the foam top window gasket to the window width.

Stuff the foam between the glass and the window to prevent air and insects from getting into the room.

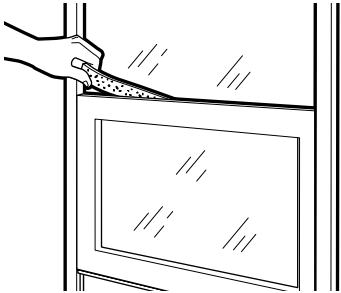

- B** Attach the window locking bracket with two screws.

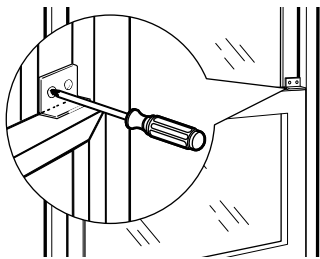

## 6 ATTACH EXHAUST HOSE TO WINDOW SLIDER

Insert the end of the hose into the adapter and rotate it several turns to thread it securely into the adapter.

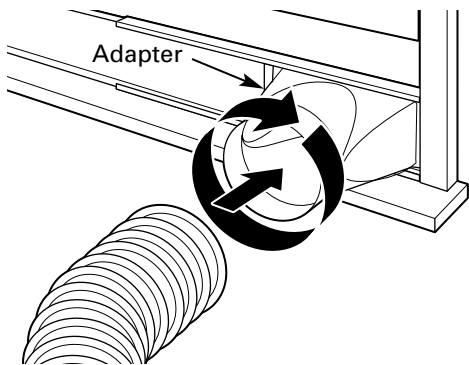

## 7 INSTALL EXHAUST HOSE TO UNIT

- The exhaust hose must be properly installed to the back of the unit and to the adjustable window slider, and exhausted to the outside when using the unit in the **COOL** mode.
- Attach the unit end of the exhaust hose to the back of the air conditioner by pushing it into the exhaust outlet and twisting to lock it in place.

Back of unit

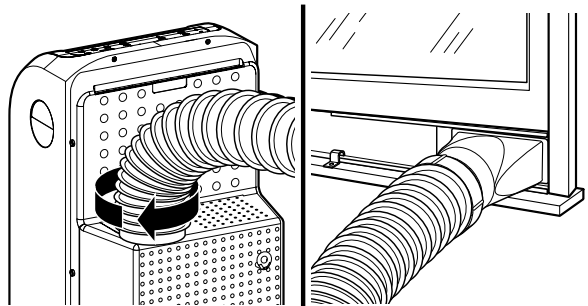

- I** **IMPORTANT:** To ensure proper cooling, do not kink or pinch the duct.

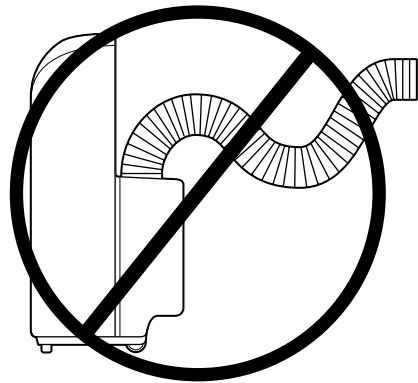

An excessive number of bends in the exhaust hose may compromise the cooling performance.

Installation into a double hung window is now complete.

# Installation Instructions

**NOTE:** If installing slider in a double hung window, go back to step 4 on page 9 and proceed.

## 4 INSTALL WINDOW SLIDER IN A SLIDING WINDOW OR PATIO DOOR

**A** If the window slider is shorter than the height of the window, pull the sliding arm out to the height of the window.

If the window slider is longer than the height of the window, cut the slider arm to the height of the window.

If the two-piece window slider is too short for the height of the window, attach and use the third piece of the slider.

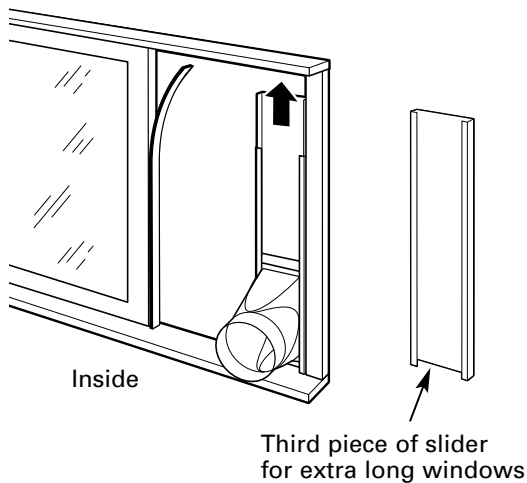

**B** Cut the window seal (adhesive-backed) to the window height and stick the adhesive side to the inner window sliding face, as shown above.

**C** Attach the top of the slider to the window face using a screw through one of its holes.

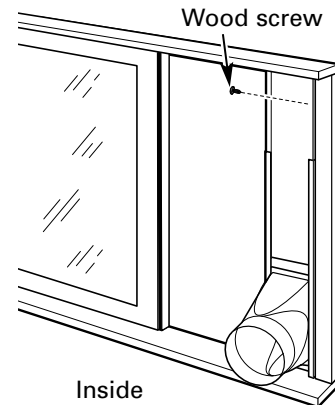

**D** Slide the window against the edge of the window slider.

# Installation Instructions

## 5 INSTALL WINDOW LOCKING BRACKET

Attach the window locking bracket with two screws.

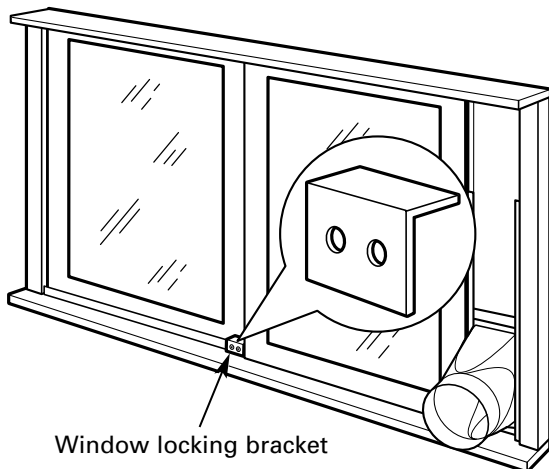

## 7 INSTALL EXHAUST HOSE TO UNIT

- The exhaust hose must be properly installed to the back of the unit and to the adjustable window slider, and exhausted to the outside when using the unit in the **COOL** mode.
- Attach the unit end of the exhaust hose to the back of the air conditioner by pushing it into the exhaust outlet and twisting to lock it in place.

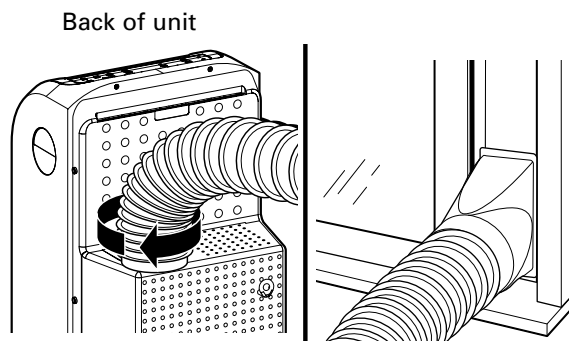

## 6 ATTACH EXHAUST HOSE TO WINDOW SLIDER

Insert the end of the hose into the adapter and rotate it several turns to thread it securely into the adapter.

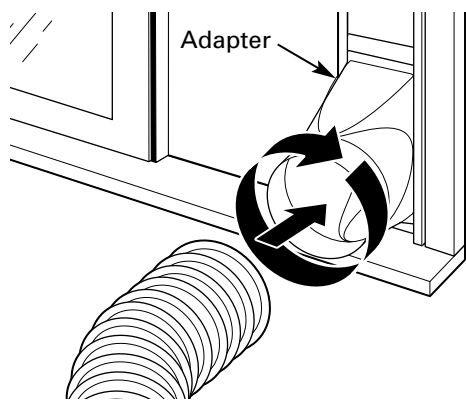

**I** **IMPORTANT:** To ensure proper cooling, do not kink or pinch the duct.

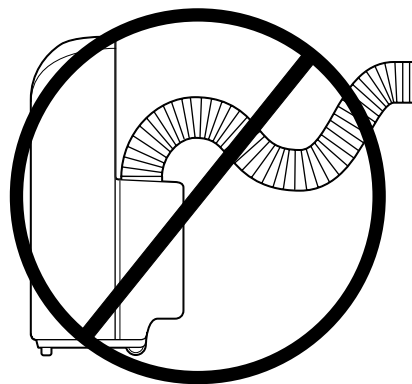

An excessive number of bends in the exhaust hose may compromise the cooling performance.

Installation into a sliding window or patio door is now complete.



## Troubleshooting Tips.

Save time and money! Review the chart below first and you may not need to call for service.

Problem	Possible Causes	What To Do
<b>Air conditioner does not start</b>	The air conditioner is unplugged.	• Make sure the air conditioner plug is pushed completely into the outlet.
	The fuse is blown/circuit breaker is tripped.	• Check the house fuse/circuit breaker box and replace the fuse or reset the breaker.
	Power failure.	• If a power failure occurs, turn the air conditioner <b>OFF</b> . When power is restored, wait 3 minutes to restart the air conditioner to prevent tripping of the compressor overload.
<b>Air conditioner has stopped running</b>	Power interruption or power failure occurred.	• When the power is restored, wait 3 minutes to restart the air conditioner to prevent tripping of the compressor overload. Press the <b>ON/OFF</b> pad.
<b>Air conditioner does not cool as it should</b>	Airflow is restricted.	• Make sure there are no curtains, blinds or furniture blocking the inlets located on the left and rear sides of the air conditioner. Make sure there are at least 12" of space on all sides of the unit.
	The temp control may not be set correctly.	• In <b>COOL</b> mode, press the <b>Decrease</b> pad.
	The air filter is dirty.	• Clean the filter at least every 30 days. See the <i>Care and cleaning</i> section.
	The room may have been hot.	• When the air conditioner is first turned on, you need to allow time for the room to cool down.
	Cooling coils have iced up.	• See " <b>Air conditioner freezing up and control beeps</b> " section below.
<b>Air conditioner freezing up and control beeps</b>	Ice blocks the air flow and stops the air conditioner from cooling the room.	• Select the <b>COOL</b> mode and <b>HIGH</b> fan and set the thermostat to a higher temperature.
<b>The remote control is not working</b>	The battery is inserted incorrectly.	• Check the position of the battery. See the <i>Care and Cleaning</i> section.
	The battery may be dead.	• Replace the battery.
<b>Noise or vibration</b>	The floor is not level.	• Place unit on a flat, level surface.
<b>Gurgling sound</b>	This is normal.	
<b>TIMER feature not working properly</b>	A power outage or interruption occurred.	• If the <b>TIMER</b> was set before the power outage, it will need to be reset after power is restored.
<b>WATER FULL indicator light is blinking and the unit is still operating</b>	The unit has reached maximum water collection level.	• The unit will resume its set operation once the collected water is sufficiently evaporated.
<b>WATER FULL indicator light stays on and the unit shuts off</b>	The unit is designed to automatically evaporate water collected in normal settings. However, in very humid settings, the unit may occasionally need to be drained.	<ol style="list-style-type: none"> <li>1. Unplug the power cord and roll the unit to a drain or outside.</li> <li>2. Pull out the drain cap from the back bottom edge and allow water to drain from the unit.</li> <li>3. Replace the drain cap and put the unit back into operation.</li> </ol>

<b>Consumer Support</b>	<b>Troubleshooting Tips</b>	<b>Care and Cleaning</b>	<b>Operating Instructions</b>	<b>Safety Instructions</b>
-------------------------	-----------------------------	--------------------------	-------------------------------	----------------------------

**Notes.**

---

# Air Conditioner Warranty.



All warranty service provided by our Factory Service Centers, or an authorized Customer Care® technician. To schedule service, on-line, 24 hours a day, visit us at [www.GEAppliances.com](http://www.GEAppliances.com), or call 800.GE.CARES (800.432.2737). For service in Canada, call 1.800.361.3400.

Staple your receipt here. Proof of the original purchase date is needed to obtain service under the warranty.

For The Period Of:	GE Will Replace:
<p><b>One Year</b> From the date of the original purchase</p>	<p><b>Any part</b> of the air conditioner which fails due to a defect in materials or workmanship. During this <b>full one-year warranty</b>, GE will also provide, <b>free of charge</b>, all labor and in-home service to replace the defective part.</p>
<p><b>Five Years</b> From the date of the original purchase</p>	<p><b>Any part of the sealed refrigerating system</b> (the compressor, condenser, evaporator and all connecting tubing) which fails due to a defect in materials or workmanship. During this <b>additional four-year limited warranty</b>, GE will also provide, <b>free of charge</b>, all labor and in-home service to replace the defective part.</p>

## What GE Will Not Cover:

- Service trips to your home to teach you how to use the product.
- Improper installation, delivery or maintenance. If you have an installation problem, or if the air conditioner is of improper cooling capacity for the intended use, contact your dealer or installer. You are responsible for providing adequate electrical connecting facilities.
- Failure of the product resulting from modifications to the product or due to unreasonable use including failure to provide reasonable and necessary maintenance.
- In commercial locations, labor necessary to move the unit to a location where it is accessible for service by an individual technician.
- Replacement of house fuses or resetting of circuit breakers.
- Failure due to corrosion on models not corrosion-protected.
- Damage to the product caused by improper power supply voltage, accident, fire, floods or acts of God.
- Incidental or consequential damage caused by possible defects with this air conditioner.
- Damage caused after delivery.

*This warranty is extended to the original purchaser and any succeeding owner for products purchased for home use within the USA and Canada. In Alaska, the warranty excludes the cost of shipping or service calls to your home.*

*Some states do not allow the exclusion or limitation of incidental or consequential damages. This warranty gives you specific legal rights, and you may also have other rights which vary from state to state. To know what your legal rights are, consult your local or state consumer affairs office or your state's Attorney General.*

**Warrantor: General Electric Company, Louisville, KY 40225**

## Consumer Support.

---



### *GE Appliances Website*

[www.GEAppliances.com](http://www.GEAppliances.com)

Have a question or need assistance with your appliance? Try the GE Appliances Website 24 hours a day, any day of the year! For greater convenience and faster service, you can now download Owner's Manuals, order parts, catalogs, or even schedule service on-line. You can also "Ask Our Team of Experts™" your questions, and so much more...



### *Schedule Service*

[www.GEAppliances.com](http://www.GEAppliances.com)

Expert GE repair service is only one step away from your door. Get on-line and schedule your service at your convenience 24 hours any day of the year! Or call 800.GE.CARES (800.432.2737) during normal business hours.



### *Real Life Design Studio*

[www.GEAppliances.com](http://www.GEAppliances.com)

GE supports the Universal Design concept—products, services and environments that can be used by people of all ages, sizes and capabilities. We recognize the need to design for a wide range of physical and mental abilities and impairments. For details of GE's Universal Design applications, including kitchen design ideas for people with disabilities, check out our Website today. For the hearing impaired, please call 800.TDD.GEAC (800.833.4322).



### *Extended Warranties*

[www.GEAppliances.com](http://www.GEAppliances.com)

Purchase a GE extended warranty and learn about special discounts that are available while your warranty is still in effect. You can purchase it on-line anytime, or call 800.626.2224 during normal business hours. GE Consumer Home Services will still be there after your warranty expires.

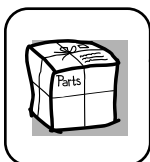

### *Parts and Accessories*

[www.GEAppliances.com](http://www.GEAppliances.com)

Individuals qualified to service their own appliances can have parts or accessories sent directly to their homes (VISA, MasterCard and Discover cards are accepted). Order on-line today, 24 hours every day or by phone at 800.626.2002 during normal business hours.

***Instructions contained in this manual cover procedures to be performed by any user. Other servicing generally should be referred to qualified service personnel. Caution must be exercised, since improper servicing may cause unsafe operation.***

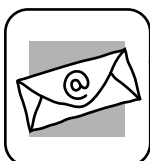

### *Contact Us*

[www.GEAppliances.com](http://www.GEAppliances.com)

If you are not satisfied with the service you receive from GE, contact us on our Website with all the details including your phone number, or write to: General Manager, Customer Relations  
GE Appliances, Appliance Park  
Louisville, KY 40225



### *Register Your Appliance*

[www.GEAppliances.com](http://www.GEAppliances.com)

**Register your new appliance on-line—at your convenience!** Timely product registration will allow for enhanced communication and prompt service under the terms of your warranty, should the need arise. You may also mail in the pre-printed registration card included in the packing material.





# Salón portátil Acondicionador de aire

*Instrucciones de seguridad* .....2, 3

*Instrucciones de operación*  
Acerca de los controles .....4, 5

*Cuidado y limpieza*  
Control remoto .....6  
Drenaje/Mantenimiento rutinario ...6  
Filtro de aire .....6  
Gabinete .....6

*Instrucciones para  
la instalación* .....7-12

*Solución de problemas* .....13, 14

*Ayuda al cliente*  
Ayuda al cliente .....16  
Garantía .....15

**Manual del propietario e  
Instrucciones de Instalación**

APN08  
APH10  
APN10

**Escriba los números de modelo  
y serie aquí:**

**# de Modelo** \_\_\_\_\_

**# de Serie** \_\_\_\_\_

Usted puede encontrar estos números  
en la parte trasera del acondicionador  
de aire.



# INFORMACIÓN IMPORTANTE DE SEGURIDAD. LEA TODAS LAS INSTRUCCIONES ANTES DE USAR.

Seguridad

## ⚠ ¡ADVERTENCIA!

Por su seguridad, se debe seguir la información en este manual para minimizar el riesgo de incendios, descargas eléctricas o lesiones personales.



## PRECAUCIONES DE SEGURIDAD

Al usar este acondicionador de aire portátil, se deben seguir precauciones básicas de seguridad, incluyendo las siguientes:

- Use este electrodoméstico solamente para el propósito determinado según se describe en este Manual del propietario.
  - **Este acondicionador de aire portátil debe instalarse correctamente de acuerdo con las instrucciones de este manual antes de su uso.**
  - Nunca desenchufe su acondicionador de aire portátil tirando del cable eléctrico. Siempre agarre firmemente el enchufe y tire de él directamente hacia afuera.
  - **Repare o reemplace inmediatamente todos los cables eléctricos** que se hayan pelado o que se hayan dañado de alguna otra manera. No use un cable eléctrico que muestre evidencias de deterioro, o daños de abrasión en su superficie en alguno de sus extremos.
  - Apague el control y desenchufe su acondicionador de aire portátil antes de limpiar.
- NOTA:** Recomendamos enérgicamente que cualquier servicio llevado a cabo en este equipo lo realice un individuo calificado.
- Por su seguridad, no almacene ni use materiales combustibles, gasolina u otros vapores o líquidos inflamables en la proximidad de éste o algún otro electrodoméstico.
  - Todos los acondicionadores de aire contienen refrigerantes, los cuales se deben evacuar antes de desechar el producto de acuerdo con la ley federal. Si va a desechar algún aparato antiguo con refrigerante, consulte con la compañía a cargo de evacuar el aparato, asegúrese de hacerlo adecuadamente.

Operación

Cuidado y limpieza

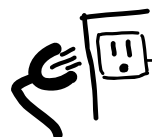

## COMO CONECTAR LA ELECTRICIDAD

Bajo ninguna circunstancia, corte o remueva la tercera púa (tierra) del cable eléctrico. En pos de la seguridad personal, este electrodoméstico debe siempre conectarse a tierra.

Use un fusible de demora de 15 amperios o un interruptor de circuitos.

El cable eléctrico de este electrodoméstico está equipado con un enchufe de tres púas (tierra) que combina con un tomacorriente estándar de tres tomas de pared para minimizar la posibilidad de una descarga eléctrica.

Pida a un técnico que inspeccione el tomacorriente y el circuito para cerciorarse de que el tomacorriente está conectado a tierra de la manera apropiada.

Donde exista un tomacorriente de dos tomas, es su responsabilidad y obligación personal hacer que dicho tomacorriente sea reemplazado por uno de tres tomas con conexión a tierra.

El acondicionador de aire debería siempre estar conectado a un tomacorriente individual con su circuito de voltaje correspondiente.

Esto proporciona el mayor rendimiento y además evita que los circuitos del resto de la casa se sobrecarguen, lo cual podría causar incendios por el sobrecalentamiento del cableado.

Solución de problemas

Ayuda al cliente



## USO DE CABLES DE EXTENSIÓN

Debido al potencial de riesgos de seguridad bajo ciertas condiciones, enérgicamente recomendamos en contra del uso de cables de extensión.

Sin embargo, si usted se ve en la necesidad de usar un cable eléctrico de extensión, es absolutamente necesario que el mismo esté listado bajo UL, sea calibre 14, del tipo de 3 tomas con conexión a tierra para electrodomésticos y el índice eléctrico debe ser de 15 amperios (mínimo) y 125 voltios.



## USO DE ENCHUFES ADAPTADORES

Debido al potencial de riesgos de seguridad bajo ciertas condiciones, enérgicamente recomendamos en contra del uso de enchufes adaptadores.

Sin embargo, si usted se ve en la necesidad de usar un adaptador, donde los códigos legales locales lo permitan, puede hacer una **conexión temporal** a un interruptor de 2 tomas siempre que se use un tomacorriente listado UL disponible en la mayoría de las ferreterías.

La ranura mayor en el adaptador debe estar alineada con la púa mayor en la pared para proporcionar una polaridad apropiada en la conexión del cable eléctrico.

Cuando se disponga a desconectar el cable eléctrico del adaptador, siempre sostenga el adaptador en su lugar con una mano mientras tira del cable eléctrico con la otra mano. Si no hace esto, la terminal de tierra del adaptador podría romperse después de que este proceso se repita varias veces.

Si la terminal de conexión a tierra del adaptador se rompe, **NO USE** el acondicionador de aire hasta que la conexión a tierra se haya restablecido.

*Unir el terminal de conexión a tierra del adaptador a un tornillo de la cubierta en la pared no conecta a tierra el electrodoméstico apropiadamente a no ser que el tornillo de la cubierta sea metálico y no esté aislado, y el tomacorriente de la casa esté apropiadamente conectado a tierra a través del cableado de la casa. Haga que un técnico calificado inspeccione el circuito de la casa para cerciorarse que está conectado a tierra apropiadamente.*



LEA Y SIGA ESTAS INSTRUCCIONES DE SEGURIDAD CUIDADOSAMENTE.

**GUARDE ESTAS INSTRUCCIONES**

# Acerca de los controles del acondicionador de aire.

Las luces al lado de las teclas de toque en el panel de control del acondicionador de aire indicarán los ajustes seleccionados.

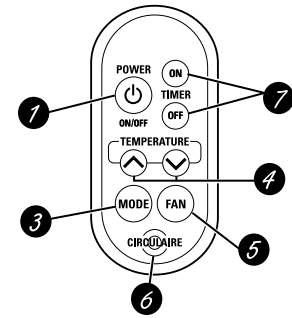
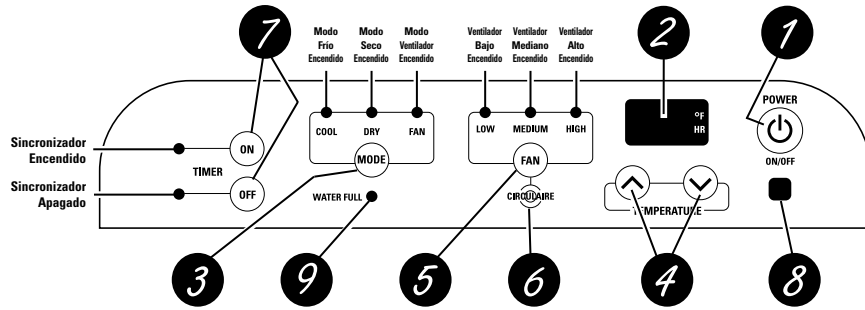

## Control del acondicionador de aire

## Control remoto

### Controles



- 1 ON/OFF (ENCENDIDO/APAGADO)**  
Apaga y prende el acondicionador de aire.
- 2 Pantalla**  
Indica la temperatura ambiente. También señala la temperatura programada mientras se ajusta la temperatura en el modo **COOL (FRÍO)** o la hora programada mientras se ajusta **TIMER ON (SINCRONIZADOR ENCENDIDO)** o **TIMER OFF (SINCRONIZADOR APAGADO)**.  
**NOTA:** La temperatura ambiente se verá de nuevo en la pantalla después de que se hayan establecido las configuraciones. Para volver a ver la temperatura de enfriamiento programada, presione la tecla **^** o **v**. Para volver a ver el ajuste programado del sincronizador, presione la tecla **TIMER ON** o la tecla **TIMER OFF**.
- 3 MODE (MODO)**  
Usado para ajustar el acondicionador de aire al modo **COOL (FRÍO)**, **DRY (SECO)** o **FAN (VENTILADOR)**.
- 4 Teclas de Aumentar **^** /Reducir **v****  
Usado para ajustar la temperatura cuando se encuentre en el modo **COOL (FRÍO)** o para programar una hora programada con la característica de sincronizador.
- 5 FAN (VENTILADOR)**  
Usado para ajustar la velocidad del ventilador a **LOW (BAJO)**, **MEDIUM (MEDIANO)** o **HIGH (ALTO)**.
- 6 CIRCULAIRE**  
Para proporcionar circulación de aire continua de lado a lado, ajuste el interruptor de Circulaire en **ON (ENCENDIDO)**.  
Para lograr circulación de aire fija de lado a lado, coloque en encendido hasta que la circulación de aire deseada sea lograda, luego coloque en apagado.
- 7 TIMER (SINCRONIZADOR) ON (ENCENDIDO)**—El acondicionador de aire puede ajustarse para que se encienda automáticamente dentro de 1/2 (0,5) a 24 horas en el nivel previo. La unidad debe estar encendido durante la programación de **TIMER ON**.  
1. Presione la tecla **POWER (ON/OFF)**.  
2. Presione la tecla **TIMER ON**. La luz de **TIMER ON** comenzará a destellar.  
3. Presione la tecla **^** o **v** para programar la hora en que desee que la unidad comience a funcionar. (Cada vez que usted toque las teclas **^** o **v**, la hora programada avanzará por 30 minutos entre 0 y 10 horas y por una hora entre 10 y 24 horas.)

- 7 TIMER (SINCRONIZADOR) OFF (APAGADO)**  
4. Presione de nuevo la tecla **TIMER ON** para poner en funcionamiento el sincronizador.  
5. Presione la tecla **POWER (ON/OFF)** para apagar la unidad.  
**OFF (APAGADO)**—Cuando el acondicionador de aire está encendido, puede ajustarse para que se apague automáticamente dentro de 1/2 (0,5) a 24 horas.  
1. Presione la tecla **TIMER OFF**. La luz de **TIMER OFF** comenzará a destellar.  
2. Presione la tecla **^** o **v** para programar la hora en que desee que la unidad se detenga. (Cada vez que usted toque las teclas **^** o **v**, la hora programada avanzará por 30 minutos entre 0 y 10 horas y por una hora entre 10 y 24 horas.)  
3. Presione de nuevo la tecla **TIMER OFF** para poner en funcionamiento el sincronizador.  
Después de ingresadas las configuraciones, la pantalla volverá a indicar la temperatura ambiente.  
**NOTA:** Ambos sincronizadores pueden programarse, en combinación, para encender y apagar la unidad de acuerdo con su deseo.  
**Para cancelar el sincronizador**, presione y sostenga la tecla **TIMER ON** o **TIMER OFF** (según la configuración del sincronizador) hasta que la luz indicadora se apague.
- 8 Receptor de la señal del control remoto**
- 9 Luz indicadora de llenado de agua**  
Cuando la luz indicadora de llenado de agua comienza a destellar, la unidad ha alcanzado el nivel máximo de llenado de agua.  
Si el nivel de agua no desciende a los 40 minutos, la unidad se apagará y ésta deberá vaciarse en forma manual.  
1. Desenchufe la unidad y llévela a un lugar en donde pueda vaciarla (una rejilla de desagüe o el exterior).  
2. Retire la tapa de desagüe del lado inferior trasero y deje drenar el agua de la unidad.  
3. Vuelva a colocar la tapa de desagüe y encienda la unidad.  
**NOTA:** La unidad está diseñada para evaporar automáticamente el agua que se haya acumulado en configuraciones normales. Sin embargo, en lugares muy húmedos se deberá drenar el agua de la unidad de vez en cuando.

La pantalla siempre indicará la temperatura ambiente.

Cuando el acondicionador de aire está encendido, se encenderá automáticamente en el último ajuste de modo y ventilador seleccionado.

### Modo de COOL (FRÍO)

Use el modo **COOL** para enfriar.

**Para configurar el modo COOL (FRÍO):**

1. Presione la tecla **MODE** hasta que se encienda la luz indicadora de **COOL**.
2. Presione la tecla **FAN (VENTILADOR)** para ajustar la velocidad del ventilador en **HIGH (ALTO)**, **MEDIUM (MEDIANO)** o **LOW (BAJO)**.
3. Presione las teclas **^** o **∨** para ajustar a la temperatura deseada entre 64°F y 90°F en incrementos de 1°F.

Después de ingresadas las configuraciones, la pantalla volverá a indicar la temperatura ambiente.

Se usa el control de la temperatura para mantener la temperatura de la habitación. El compresor hará ciclo entre apagado y encendido para mantener la habitación a la temperatura deseada. Ajuste el control de la temperatura a un número menor y el aire interno se enfriará más. Si lo ajusta a un número mayor, la temperatura del aire interno se calentará más.

**NOTA:** Si el acondicionador de aire está apagado y luego se enciende mientras está ajustado en **COOL (FRÍO)**, tomará aproximadamente 3 minutos para que el compresor comience a enfriar otra vez.

#### Descripciones de enfriamiento

**Para enfriamiento normal**—Seleccione el modo de **COOL (FRÍO)** y velocidad del ventilador en **HIGH (ALTO)** o **MEDIUM (MEDIANO)** con una temperatura de ajuste media.

**Para enfriamiento máximo**—Seleccione el modo de **COOL** y velocidad del ventilador en **HIGH (ALTO)** con una temperatura de ajuste menor.

**Para enfriamiento silencioso y enfriamiento nocturno**—Seleccione el modo de **COOL** y velocidad del ventilador en **LOW (BAJO)** con una temperatura de ajuste media.

**NOTA:** Si cambia de un ajuste **COOL (FRÍO)** a **OFF (APAGADO)** o a un ajuste de ventilador, espere aproximadamente 3 minutos antes de cambiar otra vez al ajuste de **COOL (FRÍO)**.

### Modo de DRY (SECO)—Deshumidificación

Use el modo **DRY (SECO)** para proporcionar la operación de deshumidificación solamente. El ventilador operará a una velocidad fija en este modo, es por eso que no se puede configurar la velocidad del ventilador. Mantenga las ventanas y las puertas cerradas para lograr el efecto deshumidificador. La manguera de escape debe estar conectada a la unidad cuando se encuentre usando el modo **DRY (SECO)**.

**Para configurar el modo DRY (SECO):**

- Presione la tecla **MODE** hasta que se encienda la luz indicadora de **DRY**.

En el modo **DRY**, no se indicará una temperatura programada. Después de que se haya ajustado el modo **DRY**, la pantalla volverá a indicar la temperatura ambiente.

**NOTA:** Si usted cambia entre el modo **DRY (SECO)** a **OFF (APAGADO)** o a una selección del ventilador, espere por lo menos 3 minutos antes de cambiar la selección a **DRY** otra vez.

**Si utiliza la unidad en el modo DRY durante un período extenso:**

1. Desenchufe el acondicionador de aire.
2. Desplace la unidad para que la boquilla de desagüe se encuentre sobre una rejilla de desagüe y retire la tapa de desagüe del lado inferior trasero. También se puede conectar una manguera de agua (no incluida) a la boquilla para enviar el agua a una rejilla. Conecte de nuevo el cable eléctrico.
3. Presione la tecla **MODE** hasta que se encienda la luz indicadora de **DRY**.

### Modo de FAN (Ventilador)

Use el modo **FAN (Ventilador)** para proporcionar circulación de aire y filtración sin enfriamiento.

**Para configurar el modo FAN (VENTILADOR):**

- Presione la tecla **FAN** hasta que se encienda la luz indicadora de velocidad del ventilador deseada: **HIGH, MEDIUM** o **LOW**.

Debido a que los niveles de ventilador únicamente no proporcionan enfriamiento, una temperatura programada no se muestra en la pantalla. Después de ajustarse la velocidad de **FAN**, la pantalla volverá a indicar la temperatura ambiente.

### Función de recuperación de pérdida de energía

En caso de la pérdida de la energía o interrupción, la unidad reiniciará automáticamente en las funciones de la última vez que fue usado una vez la energía sea

restablecida. **NOTA:** Si el **SINCRONIZADOR** se ajustó antes del corte de energía, éste deberá volver a configurarse después del restablecimiento de la misma.

# Cuidado y limpieza del acondicionador de aire.

Apague el acondicionador de aire y desconecte el enchufe del tomacorriente en la pared antes de limpiarlo.

## Gabinete

### Para limpiar el gabinete:

Use agua y un detergente de baja concentración.  
No use blanqueador ni limpiadores abrasivos.

## Filtro de aire

El filtro de aire se encuentra en la parte posterior del acondicionador de aire. **Debe revisarse y limpiarse cuando menos cada 30 días o más frecuentemente si es necesario.**

**NOTA:** NO lave el filtro usando una máquina lavavajillas automática.

**⚠ PRECAUCIÓN:** NO OPERE el acondicionador de aire sin el filtro debido a que la suciedad y las pelusas lo obstruirán y reducirán el rendimiento.

### Para remover:

Tome la pestaña y con suavidad jale el filtro hacia arriba y luego hacia afuera. Lávelo con agua jabonosa tibia. Enjuáguelo y déjelo secar antes de volverlo a instalar.

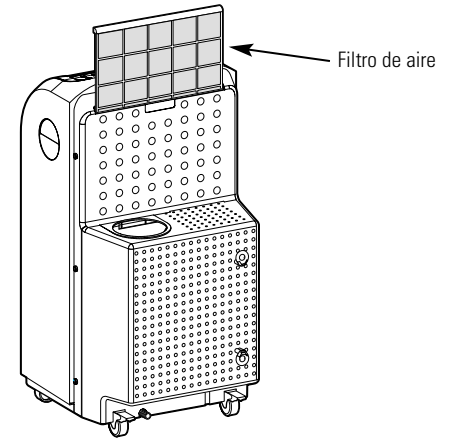

## Drenaje/Mantenimiento rutinario

Este acondicionador de aire produce agua durante la operación normal. La unidad deberían drenarse si no se utiliza por un período de tiempo extendido. La unidad debería drenarse antes de almacenarse al final de la temporada de enfriamiento.

### Para retirar el agua de la unidad, siga las instrucciones más adelante:

1. Desenchufe la unidad y llévela a un lugar en donde pueda vaciarla (una rejilla de desagüe o el exterior).
2. Retire la tapa de desagüe y deje drenar el agua de la unidad.
3. Vuelva a colocar seguramente la tapa de desagüe.

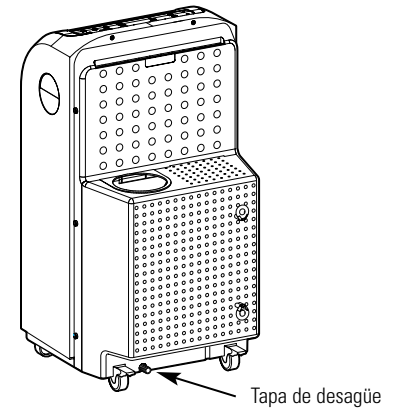

## Control remoto

### Para reemplazar la batería:

1. Deslice la tapa de la batería en el borde posterior del control remoto.
2. Inserte la batería nueva cerciorándose de que el signo + esté hacia la parte de abajo del control remoto.
3. Deslice la tapa hacia atrás a su posición.

**NOTAS:** Reemplace con una batería de litio CR2025. Retire la batería del control remoto si el sistema no va a usarse por mucho tiempo.

- Para garantizar una operación apropiada, oriente el control remoto hacia el receptor de señal del acondicionador de aire.
- El receptor de señal tiene un rango máximo de 21 pies.
- Cerciórese de que no haya nada entre el acondicionador de aire y el control remoto que pueda bloquear la señal.

# Instrucciones para la instalación

## PARTES INCLUIDAS

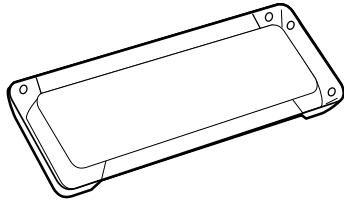

Deflector de lluvia

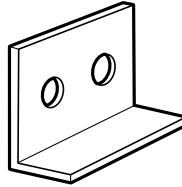

Abrazadera de cierre de ventana (2)

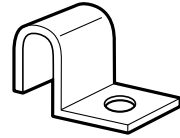

Abrazadera del deslizador de ventana (2)

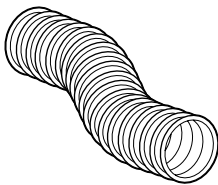

Manguera de escape flexible

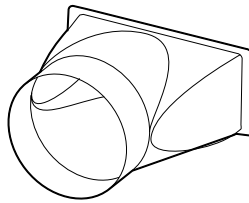

Adaptador de escape de ventana

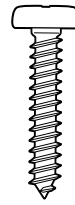

Tornillo para madera (4)

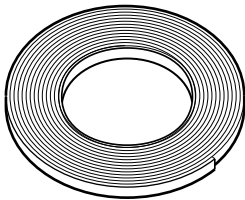

Sello de espuma



Sello de ventana (2)

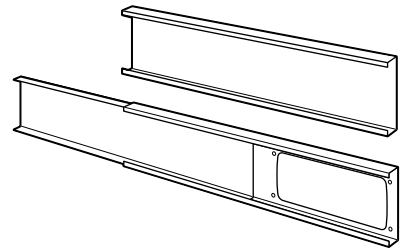

Deslizador de ventana ajustable (3)



Junta (2)



Perno (2)



Tuerca (2)

# Instrucciones para la instalación

## 1 SELECCIÓN DEL LUGAR ADECUADO

- Coloque el acondicionador de aire en un piso firme y nivelado que sea lo suficientemente fuerte para soportar la unidad.
- Deje por lo menos 12 pulgadas (30 cm) de espacio libre alrededor de la unidad para que exista una buena circulación de aire.

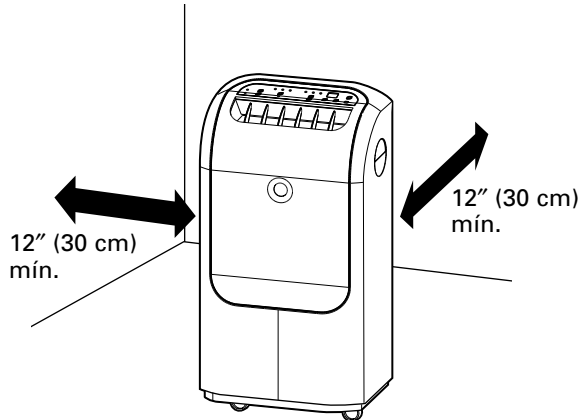

- Coloque la unidad en una área donde la temperatura no baje de los 65°F (18°C). A temperaturas inferiores a esta, el evaporador se podría cubrir con hielo, lo que reduciría el rendimiento del acondicionador de aire.

**NOTA:** El acondicionador de aire tiene ruedas para ayudarle a colocarlo en distintos lugares, pero debe rodarse en superficies firmes y plantas. No intente rodarlo sobre objetos o sobre una alfombra.

## 2 PEGUE EL ADAPTADOR DE ESCAPE A LA ABERTURA INTERIOR EN EL DESLIZADOR DE VENTANA

- Tire del brazo deslizador del deslizador de ventana hacia afuera hasta que la abertura oval en el deslizador esté totalmente clara.
- Deslice el adaptador de escape en el interior del extremo del deslizador y abróchelo en la abertura.

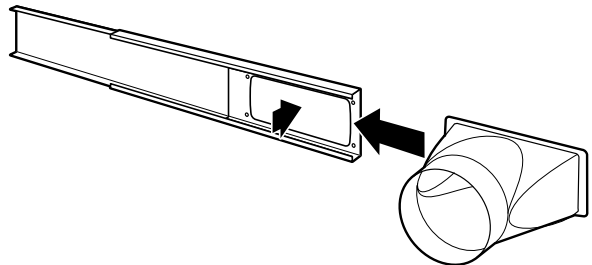

## 3 INSTALE EL DEFLECTOR DE LLUVIA A LA PARTE EXTERIOR DEL DESLIZADOR DE VENTANA

- Remueva las clavijas apropiadas del deslizador de ventana para preparar para la instalación de una ventana colgada doble o una ventana deslizable. Alinee los agujeros en el deflector de lluvia y el deslizador de ventana. Use los pernos, las juntas y las tuercas para pegar el deflector de lluvia en el deslizador de ventana.

Instalación de una ventana colgada doble

Instalación de una ventana deslizable

Deje estas dos clavijas en su lugar para la instalación de la ventana colgada doble

Deje estas dos clavijas en su lugar para la instalación de la ventana deslizable

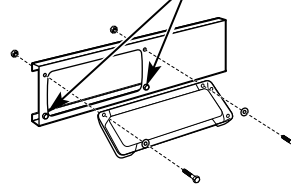

Exterior

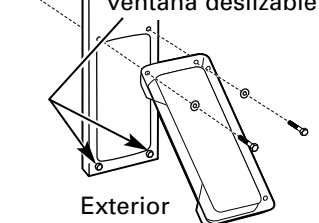

Exterior



# Instrucciones para la instalación

**NOTA:** Si se encuentra instalando un deslizador en una ventana deslizadora o en una puerta de patio, brinque al paso 4 en la página 11 y proceda.

## 4 INSTALE EL DESLIZADOR DE VENTANA EN UNA VENTANA COLGADA DOBLE

- A** Para permitir que la ventana cierre apropiadamente alrededor del deslizador ajustable de la ventana, pegue un pedazo de madera al antepecho en la parte posterior de la repisa de la ventana.

**PEDAZO DE MADERA—**

**ANCHURA: 1"**

**LONGITUD:** Lo suficientemente largo como para que ajuste en el interior del marco de la ventana.

**GRUESO:** Para determinar el grueso, coloque un pedazo de madera en el antepecho detrás de la repisa de la ventana para hacerlo de la misma altura que la repisa.

Pegue con seguridad con clavos o tornillos de los proporcionados por el instalador.

Madera (de la misma altura que la repisa)

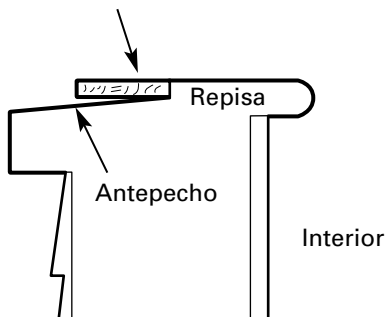

- B** Corte el sello del marco de la ventana (con posterior adhesivo) conforme con el ancho de la ventana y péguelo del lado adhesivo al fondo del marco de la ventana. Corte el sello de la repisa de la ventana (sin adhesivo) conforme con el ancho de la ventana y colóquelo sobre la repisa de la ventana.

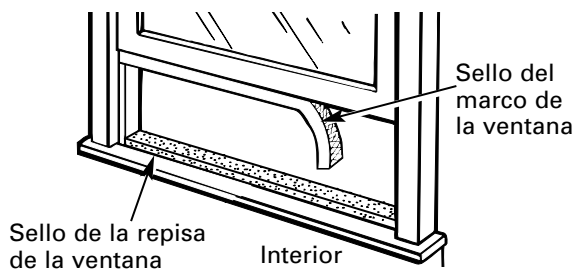

- C** Si el deslizador de ventana es más corto que el ancho de la ventana, tire del brazo deslizador tanto como el ancho de la ventana lo requiera.

Si el deslizador de ventana es más largo que el ancho de la ventana, corte el brazo deslizador conforme con el ancho de la ventana.

Si el deslizador de ventana de dos piezas es demasiado corto para el ancho de la ventana, pegue y use un tercer pedazo para el deslizador.

Tercer pedazo del deslizador para ventanas de ancho adicional

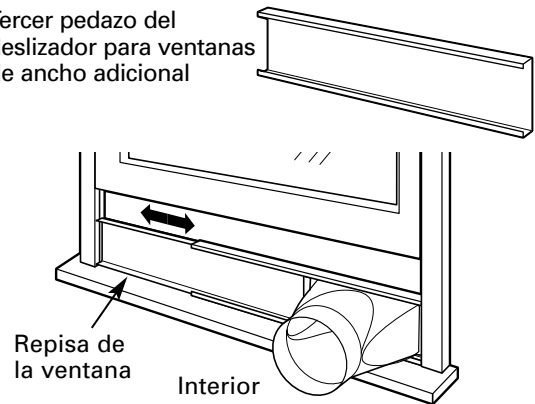

- D** Pegue el deslizador a la repisa a través uno de sus agujeros usando un tornillo para madera (no proporcionado).

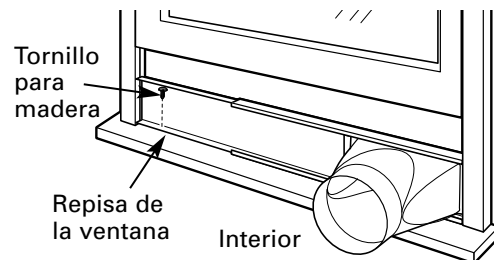

- E** Tire de la ventana hacia abajo en contra de la parte superior del deslizador de ventana.

Abrazaderas del deslizador de ventana

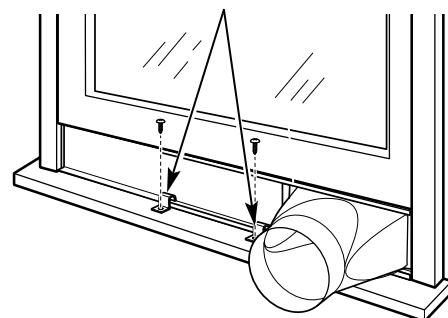

- F** Enganche las dos abrazaderas del deslizador de ventana sobre el extremo inferior del deslizador de ventana y pegue a la repisa de la ventana usando dos tornillos.

# Instrucciones para la instalación

## 5 INSTALE LA JUNTA DE VENTANA SUPERIOR Y LA ABRAZADERA DE CIERRE DE VENTANA

**A** Corte la junta de ventana superior de espuma conforme al ancho de la ventana.

Empaque la espuma entre el vidrio de la ventana y la ventana para evitar que el aire e insectos entren al salón.

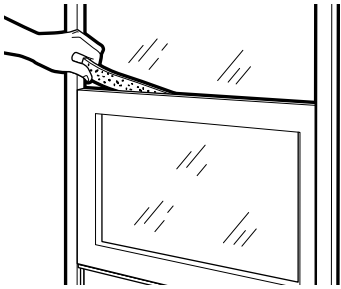

**B** Pegue la abrazadera de cierre de ventana con dos tornillos.

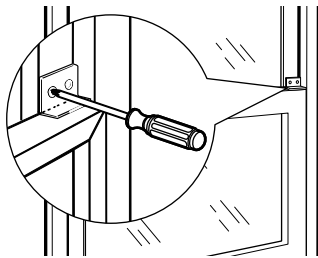

## 6 PEGUE LA MANGUERA DE ESCAPE AL DESLIZADOR DE VENTANA

Inserte el extremo de la manguera en el adaptador y gire varias veces para enroscarlo de forma segura en el adaptador.

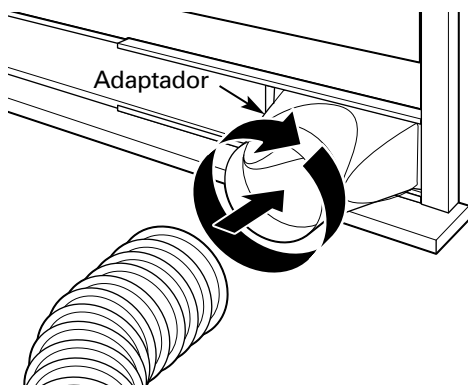

## 7 INSTALE LA MANGUERA DE ESCAPE A LA UNIDAD

- La manguera de escape debe ser instalada apropiadamente a la parte posterior de la unidad y al deslizador de la ventana ajustable, y conectado a una salida hacia el exterior cuando se está usando la unidad en el modo **COOL (FRÍO)**.
- Pegue el extremo de la unidad de la manguera de escape a la parte posterior del acondicionador de aire en la siguiente manera: insértela en el orificio de escape y gírela para ajustarla en el lugar correcto.

Parte posterior de la unidad

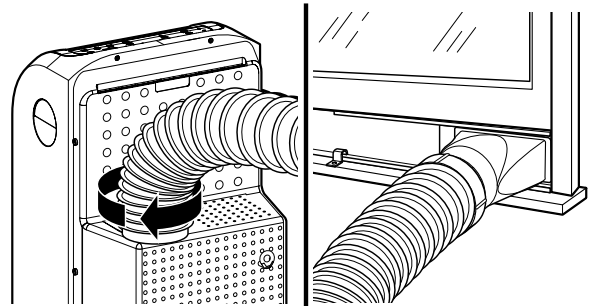

**I** **IMPORTANTE:** Para garantizar un enfriamiento apropiado, no enrede o perforo el conducto.

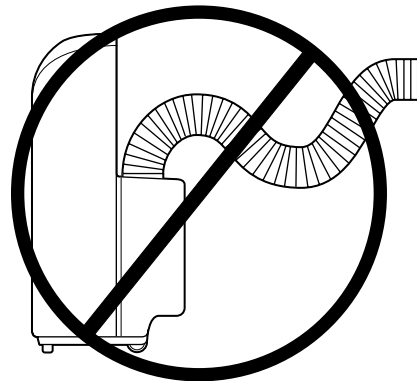

Un número excesivo de curvas en la manguera de escape podría poner en peligro el rendimiento del enfriamiento. La instalación en una ventana colgada doble ahora está completada.

# Instrucciones para la instalación

**NOTA:** Si se encuentra haciendo la instalación en una ventana colgada doble, devuélvase al paso 4 en la página 9 y proceda.

## 4 INSTALE EL DESLIZADOR DE VENTANA EN UNA VENTANA DESLIZADORA O EN UNA PUERTA DE PATIO

**A** Si el deslizador de ventana es más corto que la altura de la ventana, tire del brazo deslizador hacia afuera hasta alcanzar la altura de la ventana.

Si el deslizador de ventana es más largo que la altura de la ventana, corte el brazo deslizador conforme sea la altura de la ventana.

Si el deslizador de ventana de dos piezas es demasiado corto para la altura de la ventana, pegue y use un tercer pedazo para el deslizador.

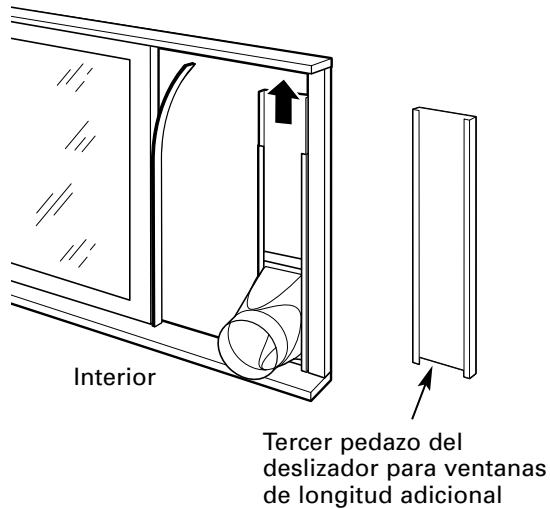

**B** Corte el sello de la ventana (con posterior adhesivo) conforme a la altura de la ventana y pegue el lado adhesivo a la cara interna deslizante de la ventana, como se muestra anteriormente.

**C** Pegue el parte superior del deslizador a la cara de la ventana usando un tornillo a través de uno de sus agujeros.

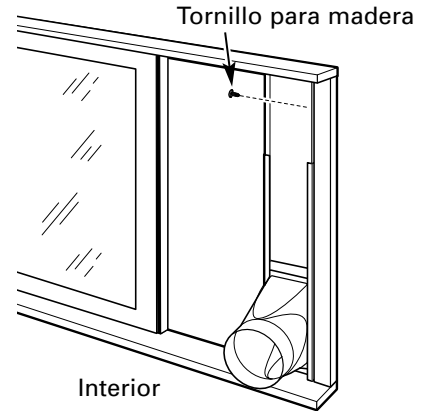

**D** Deslice la ventana en contra del extremo del deslizador de ventana.

# Instrucciones para la instalación

## 5 INSTALE LA ABRAZADERA DE CIERRE DE LA VENTANA

Pegue la abrazadera de cierre de la ventana con dos tornillos.

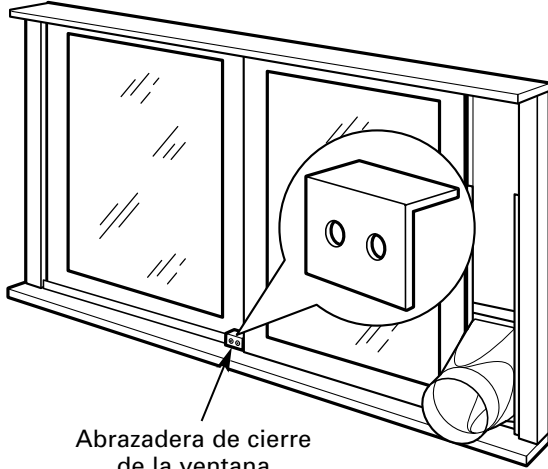

## 6 PEGUE LA MANGUERA DE ESCAPE AL DESLIZADOR DE VENTANA

Inserte el extremo de la manguera en el adaptador y gire varias veces para enroscarlo de forma segura en el adaptador.

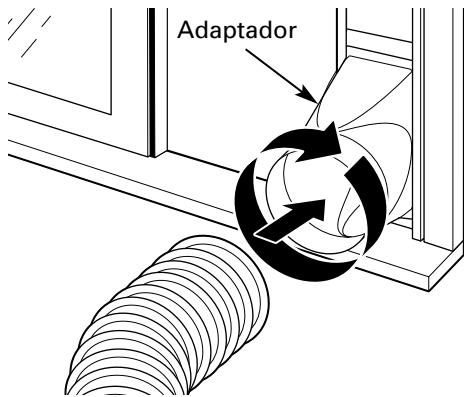

## 7 INSTALE LA MANGUERA DE ESCAPE A LA UNIDAD

- La manguera de escape debe ser instalada apropiadamente a la parte posterior de la unidad y al deslizador de la ventana ajustable, y conectado a una salida hacia el exterior cuando se está usando la unidad en el modo **COOL (FRÍO)**.
- Pegue el extremo de la unidad de la manguera de escape a la parte posterior del acondicionador de aire en la siguiente manera: insértela en el orificio de escape y gírela para ajustarla en el lugar correcto.

Parte posterior de la unidad

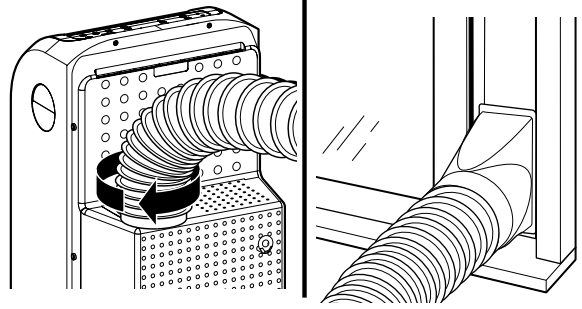

**I** **IMPORTANTE:** Para garantizar un enfriamiento apropiado, no enrede o perforo el conducto.

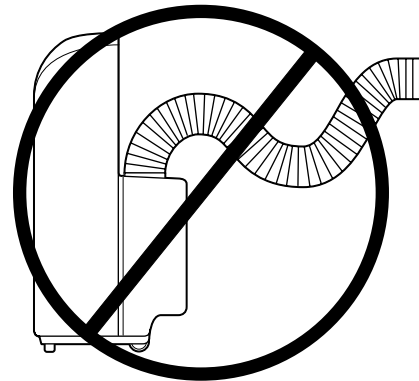

Un número excesivo de curvas en la manguera de escape podría poner en peligro el rendimiento del enfriamiento. La instalación en una ventana deslizadora o en una puerta de patio ahora está completada.



Ideas para la identificación y solución de problemas:

¡Ahorre dinero y tiempo! Revise las tablas en las siguientes páginas primero y quizás no tenga que llamar para solicitar servicio.

Problema	Causas posibles	Qué hacer
<b>El acondicionador de aire no enciende</b>	El acondicionador de aire está desconectado.	• Cerciórese de que el acondicionador de aire está enchufado totalmente en el tomacorriente.
	El fusible se disparó / el cortacircuitos se disparó.	• Inspeccione los fusibles / caja de interruptores de la casa y reemplace cualquier fusible o reajuste el interruptor.
	Interrupción en el suministro eléctrico.	• Si ocurriera una falla del suministro eléctrico, apague ( <b>OFF</b> ) el acondicionador de aire. Cuando el suministro eléctrico haya sido restablecido, espere 3 minutos para reiniciar el acondicionador de aire para evitar que ocurra un cortocircuito de la sobrecarga del compresor.
<b>El acondicionador de aire ha dejado de funcionar</b>	A ocurrido una interrupción en el suministro eléctrico.	• Cuando el suministro eléctrico haya sido restablecido, espere 3 minutos para reiniciar el acondicionador de aire para evitar que ocurra un cortocircuito de la sobrecarga del compresor. Presione la tecla <b>ON/OFF</b> .
<b>El acondicionador de aire no enfría como debería</b>	El flujo de aire está restringido.	• Cerciórese de que no existe ninguna cortina, persiana o mueble bloqueando las entradas localizadas en los costados derecho e izquierdo del acondicionador de aire. Cerciórese de que existe por lo menos un espacio de 12" (30 cm) en todos los lados de la unidad.
	El control de temperatura no está ajustado apropiadamente.	• En el modo <b>COOL (FRÍO)</b> , presione la tecla de <b>REDUCIR</b> ∨ .
	El filtro de aire está sucio.	• Limpie el filtro cada 30 días por lo menos. Ver la sección de <i>Cuidado y limpieza</i> .
	La habitación podría haber estado caliente.	• Cuando el acondicionador de aire se enciende, usted necesita darle tiempo para que enfríe la habitación.
	Las bobinas de enfriamiento se congelaron.	• Ver la sección de " <b>Acondicionador de aire se está congelando y el control pita</b> " más adelante.
<b>El acondicionador de aire se está congelando y el control pita</b>	El hielo bloquea el flujo de aire hacia el acondicionador de aire evitando que se enfríe la habitación.	• Seleccione el modo <b>COOL (FRÍO)</b> y el ventilador en <b>HIGH (ALTO)</b> y coloque el termostato a una temperatura mayor.
<b>El control remoto no funciona</b>	La batería está insertada incorrectamente.	• Inspeccione la posición de la batería. Ver la sección de <i>Cuidado y limpieza</i> .
	La batería puede estar agotada.	• Reemplace la batería.
<b>Ruido o vibración</b>	El piso no está nivelado.	• Coloque la unidad en una superficie nivelada y plana.
<b>Sonido de burbujeo</b>	Esto es normal.	
<b>La característica TIMER (SINCRONIZADOR) no funciona correctamente</b>	Ha ocurrido un corte o interrupción de la energía.	• Si el <b>TIMER (SINCRONIZADOR)</b> se ajustó antes del corte de energía, éste deberá volver a configurarse después del restablecimiento de la misma.

# Antes de llamar para solicitar servicio...

Seguridad



Ideas para la identificación y solución de problemas:

Operación

<b>Problema</b>	<b>Causas posibles</b>	<b>Qué hacer</b>
<b>La luz del indicador de WATER FULL (LLENADO DE AGUA) destella y la unidad todavía se encuentra en funcionamiento</b>	La unidad ha alcanzado el nivel máximo de llenado de agua.	<ul style="list-style-type: none"> <li>• La unidad continuará la operación programada una vez que el agua acumulada se haya evaporado.</li> </ul>
<b>La luz del indicador de WATER FULL (LLENADO DE AGUA) sigue encendida y la unidad se apaga</b>	La unidad está diseñada para evaporar automáticamente el agua que se haya acumulado en lugares normales. Sin embargo, en lugares muy húmedos se deberá drenar el agua de la unidad de vez en cuando.	<ol style="list-style-type: none"> <li>1. Desenchufe la unidad y llévela a un lugar en donde pueda vaciarla (una rejilla de desagüe o el exterior).</li> <li>2. Retire la tapa de desagüe del lado inferior trasero y deje drenar el agua de la unidad.</li> <li>3. Vuelva a colocar la tapa de desagüe y encienda el acondicionador de aire.</li> </ol>

Cuidado y limpieza

Solución de problemas

Ayuda al cliente

# Garantía de su acondicionador de aire.



Todos los servicios de garantía los proporcionan nuestros Centros de Reparación de Fábrica o nuestros técnicos Customer Care® autorizados. Para concertar una cita de reparación, en línea, 24 horas al día, visítenos en [www.GEAppliances.com](http://www.GEAppliances.com), o llame al 800.GE.CARES (800.432.2737).

Grape aquí su recibo.  
Se requiere facilitar prueba de la fecha de compra original para obtener un servicio bajo la garantía.

## Por el período de: **Nosotros reemplazaremos:**

### Un año

A partir de la fecha de la compra original

**Cualquier parte** del acondicionador de aire que falle debido a defectos en los materiales o en la fabricación. Durante este **año completo de garantía**, nosotros también proporcionaremos, **sin costo alguno**, toda la mano de obra y los servicios internos para reemplazar partes defectuosas.

### Cinco años

A partir de la fecha de la compra original

**Cualquier parte del sistema de refrigeración sellada** (compresor, condensador, evaporador y tuberías de conexión) que falle debido a defectos en los materiales o fabricación. Durante estos **cuatro años de garantía adicionales**, también proporcionaremos, **sin costo alguno**, toda la mano de obra y los servicios internos para reemplazar partes defectuosas.

## Lo que no está cubierto:

- Viajes de servicio a su casa para mostrarle cómo funciona el equipo.
- Instalación o entrega inapropiada, o mantenimiento impropio. Si usted tiene un problema durante la instalación, o si su acondicionador de aire no tiene la capacidad de enfriamiento que usted necesita, póngase en contacto con nuestro distribuidor o instalador. Usted es responsable de proporcionar las facilidades de conexión eléctrica necesarias.
- Fallo del producto resultante de modificaciones al producto o debido a uso irrazonable incluyendo no proporcionar mantenimiento razonable y necesario.
- En locales comerciales, la mano de obra necesaria para retirar la unidad hacia un lugar para revisión por parte de un técnico individual.
- Reemplazo de fusibles de la casa o reajuste del sistema de circuitos.
- Fallos debido a la corrosión en modelos que no están protegidos contra la corrosión.
- Daño al producto causado por voltaje inapropiado hacia el equipo, accidentes, incendios, inundaciones o actos de la naturaleza de fuerza mayor.
- Daños incidentales o consecuenciales causados por defectos posibles con este acondicionador de aire.
- Daños causados después de la entrega.

Esta garantía se extiende al comprador original y cualquier comprador posterior de productos comprados para uso residencial dentro de Estados Unidos. En Alaska, la garantía excluye el costo de envío o las visitas de servicio a su casa.

Algunos estados no permiten la exclusión o las limitaciones de daños incidentales o consecuenciales. Esta garantía da derechos legales específicos, y usted podría tener otros derechos que variarán de estado a estado. Para saber cuáles son sus derechos legales, consulte a la oficina de asuntos del consumidor local o la oficina del Attorney General o Procurador General en su localidad.

**Garante: General Electric Company, Louisville, KY 40225**

Seguridad

Operación

Cuidado y limpieza

Solución de problemas

Ayuda al cliente

## Soporte al Consumidor.

---



### *Página Web de GE Appliances*

[www.GEAppliances.com](http://www.GEAppliances.com)

¿Tiene alguna pregunta sobre su electrodoméstico? ¡Pruebe la página Web de GE Appliances 24 horas al día, cualquier día del año! Para mayor conveniencia y servicio más rápido, ya puede descargar los Manuales de los Propietarios, pedir piezas o incluso hacer una cita en línea para que vengan a realizar una reparación. También puede “Ask Our Team of Experts™” (Preguntar a nuestro equipo de expertos) sobre cualquier cuestión y mucho más...

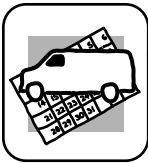

### *Solicite una reparación*

[www.GEAppliances.com](http://www.GEAppliances.com)

El servicio de expertos GE está a tan sólo un paso de su puerta. ¡Entre en línea y solicite su reparación cuando le venga bien 24 horas al día cualquier día del año! O llame al 800.GE.CARES (800.432.2737) durante horas normales de oficina.



### *Real Life Design Studio (Estudio de diseño para la vida real)* [www.GEAppliances.com](http://www.GEAppliances.com)

GE apoya el concepto de Diseño Universal—productos, servicios y ambientes que pueden usar gente de todas las edades, tamaños y capacidades. Reconocemos la necesidad de diseñar para una gran gama de habilidades y dificultades físicas y mentales. Para más detalles sobre las aplicaciones de GE Diseño Universal, incluyendo ideas de diseño para la cocina para personas con discapacidades, mire nuestra página Web hoy mismo. Para personas con dificultades auditivas, favor de llamar al 800.TDD.GEAC (800.833.4322).



### *Garantías ampliadas*

[www.GEAppliances.com](http://www.GEAppliances.com)

Compre una garantía ampliada y obtenga detalles sobre descuentos especiales disponibles mientras su garantía está aún activa. Puede comprarla en línea en cualquier momento, o llamar al (800.626.2224) durante horas normales de oficina. GE Consumer Home Services estará aún ahí cuando su garantía termine.

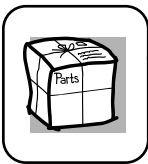

### *Piezas y accesorios*

[www.GEAppliances.com](http://www.GEAppliances.com)

Aquellos individuos con la calificación necesaria para reparar sus propios electrodomésticos pueden pedir que se les manden las piezas o accesorios directamente a sus hogares (aceptamos las tarjetas VISA, MasterCard y Discover). Haga su pedido en línea hoy, 24 horas cada día o llamar por teléfono al 800.626.2002 durante horas normales de oficina.

**Las instrucciones descritas en este manual cubren los procedimientos a seguir por cualquier usuario. Cualquier otra reparación debería, por regla general, referirse a personal calificado autorizado. Debe ejercerse precaución ya que las reparaciones incorrectas pueden causar condiciones de funcionamiento inseguras.**

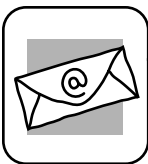

### *Póngase en contacto con nosotros*

[www.GEAppliances.com](http://www.GEAppliances.com)

Si no está satisfecho con el servicio que recibe de GE, póngase en contacto con nosotros en nuestra página Web indicando todos los detalles así como su número de teléfono o escribanos a:

General Manager, Customer Relations  
GE Appliances, Appliance Park  
Louisville, KY 40225



### *Registre su electrodoméstico*

[www.GEAppliances.com](http://www.GEAppliances.com)

¡Registre su nuevo electrodoméstico en línea—cuando usted prefiera! El registrar su producto a tiempo le proporcionará, si surgiera la necesidad, una mejor comunicación y un servicio más rápido bajo los términos de su garantía. También puede enviar su tarjeta de registro pre-impresa que se incluye en el material de embalaje.