



ELECTRIC & GAS DRYERS

Use & Care Guide

SECADORAS DE GAS Y ELÉCTRICAS

Manual de Uso y Cuidado

Table of Contents/Índice.....2

TABLE OF CONTENTS

DRYER SAFETY	3
PARTS AND FEATURES	5
CHECKING YOUR VENT	6
DRYER USE	7
Starting Your Dryer.....	7
Stopping and Restarting	7
Loading Clothes	8
Drying, Cycle, and Temperature Tips	8
Cycle Descriptions	8
Additional Features	9
Drying Rack (Optional)	9
DRYER CARE	10
Cleaning the Lint Screen.....	10
Cleaning the Dryer Interior	10
Removing Accumulated Lint from Inside the Dryer Cabinet	10
TROUBLESHOOTING	11
ASSISTANCE OR SERVICE	12

ÍNDICE

SEGURIDAD DE LA SECADORA	13
PARTES Y CARACTERÍSTICAS	15
REVISIÓN DE SU VENTILACIÓN	16
USO DE SU SECADORA	17
Puesta en marcha de su secadora	17
Para detener y volver a poner en marcha.....	18
Cómo cargar la secadora.....	18
Consejos de secado, ciclos y temperatura	18
Descripción de Ciclos	18
Características adicionales	19
Parrilla de secado (opcional).....	20
CUIDADO DE LA SECADORA	20
Limpieza del filtro de pelusa	20
Limpieza del interior de la secadora	21
Remoción de pelusa acumulada en el interior del gabinete de la secadora.....	21
SOLUCIÓN DE PROBLEMAS	21
AYUDA O SERVICIO	23

DRYER SAFETY

Your safety and the safety of others are very important.

We have provided many important safety messages in this manual and on your appliance. Always read and obey all safety messages.



This is the safety alert symbol.

This symbol alerts you to potential hazards that can kill or hurt you and others.

All safety messages will follow the safety alert symbol and either the word "DANGER" or "WARNING." These words mean:

! DANGER

You can be killed or seriously injured if you don't immediately follow instructions.

! WARNING

You can be killed or seriously injured if you don't follow instructions.

All safety messages will tell you what the potential hazard is, tell you how to reduce the chance of injury, and tell you what can happen if the instructions are not followed.

WARNING: For your safety, the information in this manual must be followed to minimize the risk of fire or explosion, or to prevent property damage, personal injury, or death.

- Do not store or use gasoline or other flammable vapors and liquids in the vicinity of this or any other appliance.
- **WHAT TO DO IF YOU SMELL GAS:**
 - Do not try to light any appliance.
 - Do not touch any electrical switch; do not use any phone in your building.
 - Clear the room, building, or area of all occupants.
 - Immediately call your gas supplier from a neighbor's phone. Follow the gas supplier's instructions.
 - If you cannot reach your gas supplier, call the fire department.
- Installation and service must be performed by a qualified installer, service agency, or the gas supplier.

IMPORTANT SAFETY INSTRUCTIONS

WARNING: To reduce the risk of fire, electric shock, or injury to persons when using the dryer, follow basic precautions, including the following:

- Read all instructions before using the dryer.
- Do not place items exposed to cooking oils in your dryer. Items contaminated with cooking oils may contribute to a chemical reaction that could cause a load to catch fire.
- Do not dry articles that have been previously cleaned in, washed in, soaked in, or spotted with gasoline, dry-cleaning solvents, other flammable, or explosive substances as they give off vapors that could ignite or explode.
- Do not allow children to play on or in the dryer. Close supervision of children is necessary when the dryer is used near children.
- Before the dryer is removed from service or discarded, remove the door to the drying compartment.
- Do not reach into the dryer if the drum is moving.
- Do not install or store the dryer where it will be exposed to the weather.
- Do not tamper with controls.
- Do not repair or replace any part of the dryer or attempt any servicing unless specifically recommended in this Use and Care Guide or in published user-repair instructions that you understand and have the skills to carry out.
- Do not use fabric softeners or products to eliminate static unless recommended by the manufacturer of the fabric softener or product.
- Do not use heat to dry articles containing foam rubber or similarly textured rubber-like materials.
- Clean lint screen before or after each load.
- Keep area around the exhaust opening and adjacent surrounding areas free from the accumulation of lint, dust, and dirt.
- The interior of the dryer and exhaust vent should be cleaned periodically by qualified service personnel.
- See Installation Instructions for grounding requirements.

SAVE THESE INSTRUCTIONS

PARTS AND FEATURES

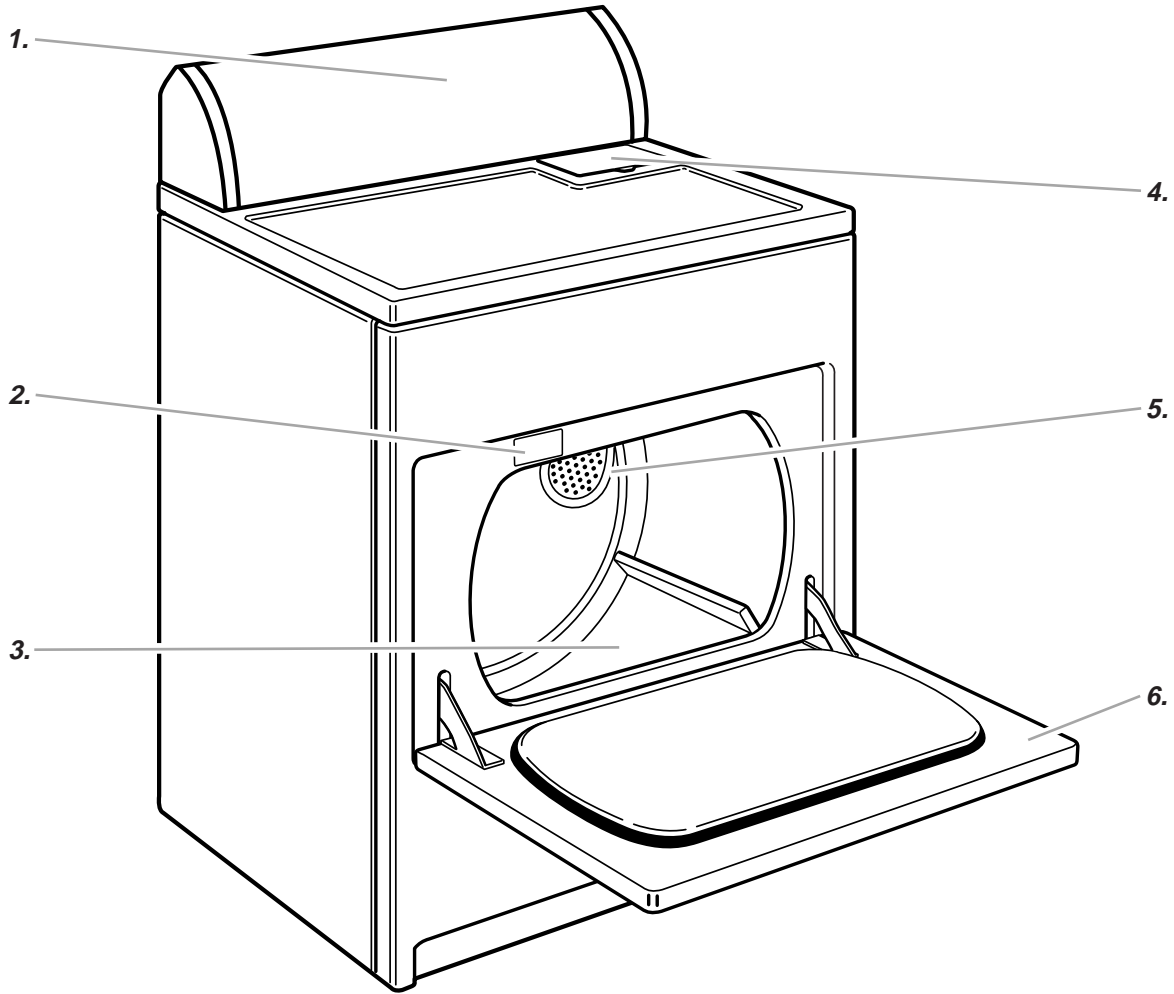

- 1. Control panel
- 2. Model and serial number label
- 3. Dryer drum
- 4. Lint screen
- 5. Exhaust grill
- 6. Wide-opening door

Additional features your dryer may have

Super wide-swing door

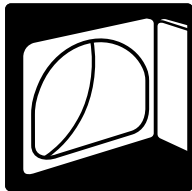

End of Cycle Signal selector
Wrinkle Guard selector
Automatic Dry sensor

Optional purchase

Drying rack

CHECKING YOUR VENT

Your dryer must be properly installed and vented to achieve maximum drying efficiency and shorten drying times. Use the minimum recommended installation clearances (found in your Installation Instructions) to avoid blocking the flow of combustion and ventilation air. Refer to your Installation Instructions for more information.

! WARNING



Fire Hazard

Use a heavy metal vent.

Do not use a plastic vent.

Do not use a metal foil vent.

Failure to follow these instructions can result in death or fire.

If the dryer is not properly installed and vented, it will not be covered under the warranty.

NOTE: Service calls caused by improper venting will be paid for by the customer, whether it was a paid installation or self-installed.

- 1. Do not** use plastic vent or metal foil vent. Use 4 in. (10.2 cm) metal or flexible metal vent. Do not kink or crush flexible metal vent. It must be completely extended to allow adequate exhaust air to flow. Check vent after installation. Refer to your Installation Instructions for proper length requirements of vent.

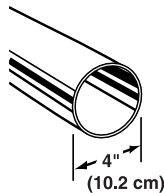

- 2. Use a 4 in. (10.2 cm) exhaust hood.** Smaller hoods increase drying times.

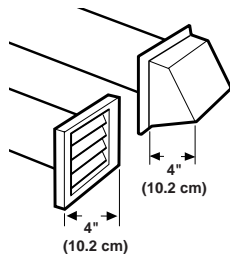

- 3.** The exhaust vent can be routed up, down, left, right, or straight out the back of the dryer. Space requirements are listed in your Installation Instructions.

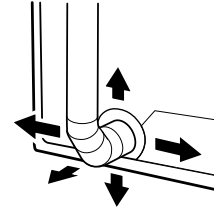

- 4.** Use the straightest path possible when routing the exhaust vent. Use the fewest number of elbows and turns. Allow room when using elbows or making turns. Bend vent gradually to avoid kinking.

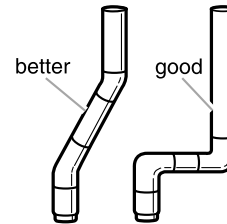

- 5.** Use duct tape to seal all joints. **Do not** use screws to secure vent. Lint may catch on screws.

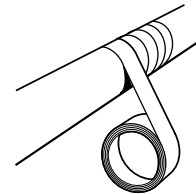

- 6.** Clean exhaust vent periodically, depending on use, but at least every 2 years, or when installing your dryer in a new location.

- Disconnect vent from the dryer and clean one section at a time until you reach the exhaust hood.

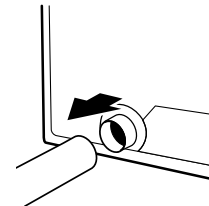

- To clean out lint, use the hose attachment on your vacuum, or use a pole or wire with a feather duster or rag attached.
- Be sure the flapper on the outside end of vent moves freely.
- When cleaning is complete, be sure to follow the Installation Instructions supplied with your dryer for final product check.

DRYER USE

Starting Your Dryer

⚠ WARNING



Explosion Hazard

Keep flammable materials and vapors, such as gasoline, away from dryer.

Do not dry anything that has ever had anything flammable on it (even after washing).

Failure to follow these instructions can result in death, explosion, or fire.

⚠ WARNING



Fire Hazard

No washer can completely remove oil.

Do not dry anything that has ever had any type of oil on it (including cooking oils).

Items containing foam, rubber, or plastic must be dried on a clothesline or by using an Air Cycle.

Failure to follow these instructions can result in death or fire.

Before using your dryer, wipe the dryer drum with a damp cloth to remove dust from storing and shipping.

1. Load clothes loosely into the dryer and close the door. Do not pack the dryer. Allow space for clothes to tumble freely.



Turn the Cycle Control knob to the recommended cycle for the type of load being dried.

NOTE: On some models you may use the Energy Preferred Automatic Setting (*) to dry most heavyweight and medium weight loads. See “Drying, Cycle, and Temperature Tips.”

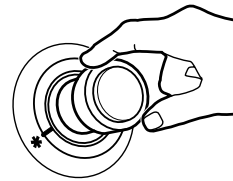

2. Select a temperature setting on models with a Temp/Fabric selector. The cycle descriptions include temperature setting suggestions.
NOTE: The temperature selector is part of the Cycle Control knob on some models.
3. Select the End of Cycle Signal, if available. The signal is helpful when drying permanent press or synthetics. Promptly remove these items from the dryer at the end of the cycle to prevent wrinkles.
On some models
 - The End of Cycle signal can be adjusted. Turn the selector to the desired volume.
 - OR
 - The End of Cycle Signal is part of the START button. Turn the START button to ON or OFF.
4. Select the desired option. See “Additional Features.”
5. Push the START button.

Stopping and Restarting

You can stop your dryer any time during a cycle.

To stop your dryer

Open the dryer door or turn the Cycle Control knob to OFF.

NOTE: The Cycle Control knob should point to an Off area when the dryer is not in use.

To restart your dryer

1. Close the door.
2. Select a new cycle and temperature (if desired).
3. Push START.

Loading Clothes

Load clothes loosely into the dryer. Do not pack the dryer. Allow space for clothes to tumble freely. The following chart shows examples of balanced loads that would allow for proper tumbling.

Heavy work clothes	3 pair of pants, 4 pair of jeans, 2 pair of overalls, 3 shirts
Delicates	3 camisoles, 1 robe, 4 slips, 6 undergarments, 2 sets of sleepwear, 1 child's outfit
Towels	10 bath towels, 10 hand towels, 14 wash cloths, 1 bath mat
Mixed Load	3 double sheets, 4 pillowcases, 8 T-shirts, 6 pair of shorts, 2 blouses, 8 handkerchiefs

Drying, Cycle, and Temperature Tips

Select the correct cycle and temperature for your load.

Cool Down tumbles the load without heat during the last few minutes of all cycles to make the load easier to handle.

Drying tips

- Follow care label directions when they are available.
- If you use fabric softener sheets, use only those labeled "dryer safe." Follow package instructions.
- Remove the load from the dryer as soon as tumbling stops to reduce wrinkling. This is especially important for permanent press, knits, and synthetic fabrics.

Cycle and temperature tips

- Dry most loads using the Energy Preferred Automatic Setting (*).
- Use a High heat setting for drying heavyweight items such as towels and work clothes.
- Use a Medium heat setting for drying medium weight items, such as sheets, underwear, permanent press fabrics, and some knits.
- Use a Low heat setting for drying lightweight items such as lingerie, blouses, dresses, and some knits.
- Use a no-heat (air) setting for rubber, plastic, or heat sensitive fabrics.
- Line dry bonded or laminated fabrics.

NOTE: If you have questions about drying temperatures for various loads, refer to the care label directions. If you are unsure of the temperature to select for a load, select a lower setting rather than a higher setting.

Cycle Descriptions

This manual covers several different models. Your dryer may vary from the model shown and may not have all of the cycles and features described.

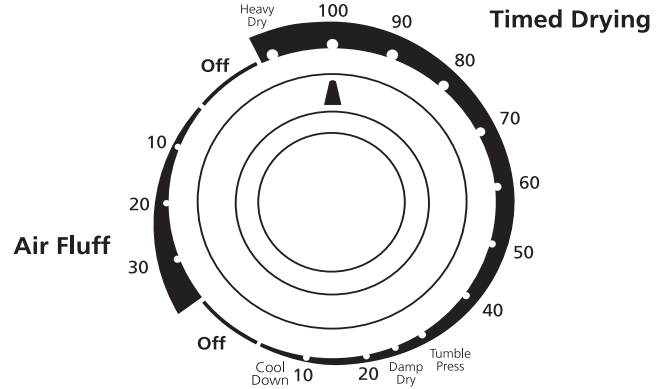

Cycle Control knob

Automatic dry cycle (on some models)

Use your Automatic cycle to dry most loads. Your dryer has a control that senses the moisture level in the load and shuts off when the load reaches the selected dryness.

On some models

- Automatic Dry (High Heat) and (Low Heat)
 - Select the temperature by moving the Cycle Control knob towards Very Dry for bigger or heavier loads or Less Dry for smaller or lighter loads.
- Auto Dry
 - Select the temperature from the temperature selector based on the fabrics in your load.

After drying a load in any of the Automatic cycles, check the dryness.

- If the load is drier than you like, select a setting closer to Less Dry the next time you dry a similar load.
- If a load is not as dry as you like, complete drying using a timed cycle. Select a setting closer to Very Dry the next time you dry a similar load.

NOTE: Drying time varies with an Automatic cycle. The type of fabric, size of the load, and the dryness selected affect drying time. See "Drying, Cycle, and Temperature Tips."

Timed Drying cycle(s)

Use your Timed Drying cycle to complete drying if items are still damp after the Automatic cycle. Also use Timed Drying for heavyweight and bulky items, such as bedspreads and work clothes or large loads that require a long drying time. Set the temperature selector, if available, to High Heat.

On some models, you may use the Timed Drying cycle for lightweight items such as lingerie or knits. Set the temperature selector to Low Heat.

Air Fluff or Air Dry cycles

Use the Air Fluff or Air Dry cycle for items that require drying without heat such as rubber, plastic, and heat-sensitive fabrics. Set the Cycle Control knob to Air Fluff or Air Dry. This chart shows examples of items that can be dried using the Air Fluff or Air Dry cycle.

Type of Load	Air Fluff or Air Dry cycle*
Foam rubber—pillows, padded bras, stuffed toys	20 - 30
Plastic—Shower curtains, tablecloths	20 - 30
Rubber-backed rugs	40 - 50
Olefin, polypropylene, sheer nylon	10 - 20

*(Minutes). Reset cycle to complete drying, if needed.

When using Air Fluff or Air Dry

- Check to see that coverings are securely stitched.
- Shake and fluff pillows by hand periodically during cycle.
- Dry item completely. Foam rubber pillows are slow to dry.

Additional Features

This manual covers several different models. Your dryer may not have all of the features described.

Heavy Dry

Select this setting to evenly dry large or heavy items such as thick cotton bath towels or robes. Set the Temperature selector, if available, to High Heat.

Cotton

Select this setting to thoroughly dry heavy items such as sheets, mattress pads and quilts or a load of towels. Set the temperature selector, if available, to High Heat.

Synthetics/Permanent Press

Select this cycle to dry medium to lightweight synthetic or no-iron items such as shirts, blouses, or dresses. Choose a Medium Heat setting if available.

Quick Dry

Use this cycle for drying small loads or loads that need a short drying time. Choose a High or Medium Heat setting depending on the type of fabrics being dried.

Delicates

Select this option to dry small loads or lightweight items. Set the temperature selector, if available, to Low or Extra Low Heat.

TUMBLE PRESS® setting

Select this setting to remove wrinkles from items such as clothes packed in a suitcase or items wrinkled from being left in the dryer too long. Set the temperature selector, if available, to Medium or Low Heat depending on the fabrics in your load.

Damp Dry

Select this setting to dry items to a damp level, or to dry items that do not require an entire drying cycle. Damp dry items such as jeans (to prevent stiffness) or cotton clothing (to make pressing easier). Set the temperature selector, if available, to High Heat.

Wrinkle Guard II

When you are unable to remove a load from the dryer as soon as it stops, wrinkles can form. The Wrinkle Guard II feature periodically tumbles, rearranges, and fluffs the load without heat up to 30 minutes to avoid wrinkles. Press the Wrinkle Guard ON button to enable the Wrinkle Guard II feature. A signal will sound periodically when the Wrinkle Guard II feature is on if the End of Cycle Signal is selected. The signal and the tumbling will end when you open the dryer door, or when you turn the Cycle Control knob to Off.

DRYEL® fabric care system

When using DRYEL fabric care, select the DRYEL cycle setting and the DRYEL temperature setting. DRYEL fabric care, when used in accordance with the manufacturer's directions, has been tested and approved for use in full-size dryers built by Whirlpool Corporation.

End of Cycle Signal

- The End of Cycle signal sounds when a cycle is complete. If your End of Cycle signal is selectable, the signal will sound only if set to On.
- If the Wrinkle Guard feature is on, the signal sounds every few minutes. The signal stops when you open the door or turn the Cycle Control knob to Off.

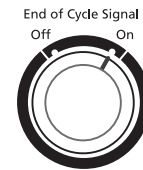

Drying Rack (Optional)

The drying rack is useful for machine drying items you would not necessarily want to tumble dry or that you would normally line dry (for example, tennis shoes, pillows, stuffed toys).

If your model does not have a drying rack, you can order one by contacting the dealer from whom you purchased your dryer.

To use the drying rack

1. Slide rear pegs into the dimples on the back wall of the dryer. Lower the front legs to rest on the dryer opening.

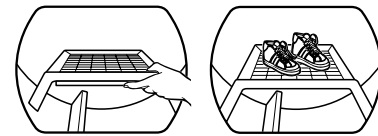

2. Put the wet items on top of the rack. Leave space between the items so air can reach all the surfaces. Close the door.

NOTE: Do not allow items to hang over the edge of the rack.

3. Select a timed drying cycle and temperature, or an air cycle. Items containing foam, rubber, or plastic must be dried on a clothesline or by using an air cycle.

4. Push the START button.

NOTE: The rack must be removed for normal tumbling. Do not use the automatic cycle with the drying rack.

This chart shows examples of items that can be rack-dried and the suggested cycle, temperature setting, and drying time. Actual drying time will depend on the amount of moisture items hold.

Rack-Dry	Cycle	Temp	Time*
Wool Sweaters Block to shape and lay flat on the rack	Timed	Low	60
Stuffed toys or pillows Cotton or polyester fiber filled	Timed	Low	60
Stuffed toys or pillows Foam rubber filled	Air (no heat)	None	90
Sneakers or canvas shoes	Air (no heat)	None	90

*(Minutes). Reset cycle to complete drying, if needed.

DRYER CARE

Cleaning the Lint Screen

Every load cleaning

The lint screen is located on the top of the dryer. Clean it before each load. A screen blocked by lint can increase drying time.

To clean

1. Pull the lint screen towards you. Roll lint off the screen with your fingers. Do not rinse or wash screen to remove lint. Wet lint is hard to remove.

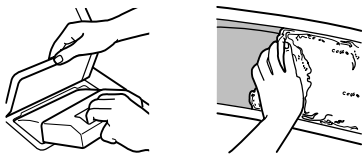

2. Push the lint screen firmly back into place.

IMPORTANT:

- Do not run the dryer with the lint screen loose, damaged, blocked, or missing. Doing so can cause overheating and damage to both the dryer and fabrics.
- Some towels made of synthetic fibers and natural fibers (polyester and cotton blends) may shed more lint than other towels, causing your dryer's lint screen to fill up faster. Be sure to remove lint from the lint screen before and after drying new towels.
- If lint falls off the screen into the dryer during removal, check the exhaust hood and remove the lint. See "Checking Your Vent."

As needed cleaning

Laundry detergent and fabric softener residue can build up on the lint screen. This buildup can cause longer drying times for your clothes, or cause the dryer to stop before your load is completely dry. The screen is probably clogged if lint falls off the screen.

Clean the lint screen with a nylon brush every six months, or more frequently if it becomes clogged due to a residue buildup.

To wash

1. Wet both sides of lint screen with hot water.
2. Wet a nylon brush with hot water and liquid detergent. Scrub lint screen with the brush to remove residue buildup.

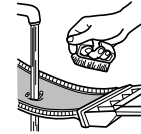

3. Rinse screen with hot water.
4. **Thoroughly** dry lint screen with a clean towel. Insert lint screen back into dryer.

Cleaning the Dryer Interior

! WARNING

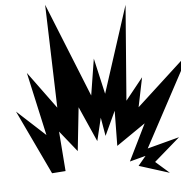

Explosion Hazard

Use nonflammable cleaner.

Failure to do so can result in death, explosion, or fire.

To clean dryer drum

1. Make a paste with powdered laundry detergent and very warm water.
2. Apply paste to a soft cloth.

OR

Apply a liquid, non-flammable household cleaner to the stained area and rub with a soft cloth until all excess dye is removed.

3. Wipe drum thoroughly with a damp cloth.
4. Tumble a load of clean cloths or towels to dry drum.

NOTE: Garments which contain unstable dyes, such as denim blue jeans or brightly colored cotton items, may discolor the dryer interior. These stains are not harmful to your dryer and will not stain future loads of clothes. Dry unstable dye items inside-out to prevent dye transfer.

Removing Accumulated Lint from Inside the Dryer Cabinet

Lint should be removed every two years, or more often, depending on dryer usage. Cleaning should be done by a qualified person.

TROUBLESHOOTING

First try the solutions suggested here and possibly avoid the cost of a service call...

Clothes are not drying satisfactorily

- **Check the following:**
 - Is the lint screen clogged with lint?

Is the exhaust vent or outside exhaust hood clogged with lint, restricting air movement? Run the dryer for 5-10 minutes. Hold your hand under the outside exhaust hood to check air movement. If you do not feel air movement, clean exhaust system of lint or replace exhaust vent with heavy metal or flexible metal vent. See “Installation Instructions.”

Is the exhaust vent crushed or kinked? Replace with heavy metal or flexible metal vent. See “Installation Instructions.”

Has a fuse blown, or a circuit breaker tripped? Electric dryers use 2 household fuses or breakers. The drum may be turning but you may not have heat.

Has an air dry cycle been selected? Select the right cycle for the types of garments being dried. See “Drying, Cycle, and Temperature Tips.”

For gas dryers, is the valve open on the supply line?

Are fabric softener sheets blocking the grill? Use only one fabric softener sheet, and use it only once.
- **Is the dryer located in a room with temperature below 45°F (7°C)?**

Proper operation of dryer cycles requires temperatures above 45°F (7°C).
- **Was a cold rinse water used? Was the load very wet?**

Expect longer drying times with items rinsed in cold water and with items that hold moisture (cottons).
- **Is the load too large and heavy to dry quickly?**

Separate the load to tumble freely.

Dryer will not run

- **Check the following:**
 - Is the power cord plugged in?
 - Has a fuse blown, or has a circuit breaker tripped?
 - Was a regular fuse used? Use a time-delay fuse.
 - Is the dryer door firmly closed?
 - Was the START button firmly pressed?
 - Is a cycle selected?

Unusual sounds

- **Has the dryer had a period of non-use?**

If the dryer hasn't been used for a while, there may be a thumping sound during the first few minutes of operation.
- **Is it a gas dryer?**

The gas valve clicking is a normal operating sound.

Lint on load

- **Is the lint screen clogged?**

Clean lint screen. Check for air movement.
- **Is the load properly sorted?**

Sort lint givers (towels, chenille) from lint takers (corduroy, synthetics). Also sort by color.
- **Is the load too big or too heavy?**

Dry smaller loads so lint can be carried to the lint screen.
- **Was the load overdried?**

Use correct dryer settings for load type. Overdrying can cause lint-attracting static electricity. See “Drying, Cycle, and Temperature Tips.”
- **Was paper or tissue left in pockets?**
- **Is pilling being mistaken for lint?**

Pilling (surface fuzz) is caused by normal wear and laundering.

Stains on load or color change

- **Was dryer fabric softener properly used?**

Add dryer fabric softener sheets at the beginning of the cycle. Fabric softener sheets added to a partially-dried load can stain your garments.
- **Were items soiled when placed in the dryer?**

Items should be clean before being dried.
- **Were items properly sorted?**

Sort light colors from dark colors. Sort colorfast items from noncolorfast items.

Items shrinking

- **Was the dryer overloaded?**

Dry smaller loads that will tumble freely.
- **Did the load overdry?**

Check the manufacturer's care label. Match dryer setting to load type. See “Drying, Cycle, and Temperature Tips.”

Loads are wrinkled

- **Was the load removed from dryer at the end of the cycle?**

Remove load as soon as tumbling stops.
- **Was the dryer overloaded?**

Dry smaller loads that will tumble freely.
- **Did the load overdry?**

Check the manufacturer's care label. Match dryer setting to load type. See “Drying, Cycle, and Temperature Tips.”

Odors

- **Have you recently been painting, staining or varnishing in the area where your dryer is located?**
If so, ventilate the area. When the odors or fumes are gone from the area, re-wash and dry the clothing.
- **If the dryer is electric, is it being used for the first time?**
The new electric heating element may have an odor. The odor will be gone after the first cycle.
- **If the dryer is gas, there may be a gas leak.**
Turn off the gas supply line, leave your house, and then call your local gas company.

Garment damage

- **Check the following:**
 - Were zippers, snaps, and hooks left open?
 - Were strings and sashes tied to prevent tangling?
 - Were care label instructions followed?
 - Were items damaged before drying?

ASSISTANCE OR SERVICE

Before calling for assistance or service, please check “Troubleshooting.” If you still need help, follow the instructions below.

If you need replacement parts

If you need to order replacement parts, we recommend that you only use FSP® factory specified parts. These parts will fit right and work right because they are made with the same precision used to build every new WHIRLPOOL® appliance. To locate FSP replacement parts in your area, call the dealer from whom you purchased the dryer or a Whirlpool designated service company.

NOTE: For gas dryers only, if the power supply cord is damaged, it must be replaced by a special cord available from the dealer from whom you purchased the dryer or a Whirlpool designated service company.

For warranty information

Contact the dealer from whom you purchased your dryer.

SEGURIDAD DE LA SECADORA

Su seguridad y la seguridad de los demás es muy importante.

Hemos incluido muchos mensajes importantes de seguridad en este manual y en su electrodoméstico. Lea y obedezca siempre todos los mensajes de seguridad.



Este es el símbolo de advertencia de seguridad.

Este símbolo le llama la atención sobre peligros potenciales que pueden ocasionar la muerte o una lesión a usted y a los demás.

Todos los mensajes de seguridad irán a continuación del símbolo de advertencia de seguridad y de la palabra "PELIGRO" o "ADVERTENCIA". Estas palabras significan:

! PELIGRO

Si no sigue las instrucciones de inmediato, usted puede morir o sufrir una lesión grave.

! ADVERTENCIA

Si no sigue las instrucciones, usted puede morir o sufrir una lesión grave.

Todos los mensajes de seguridad le dirán el peligro potencial, le dirán cómo reducir las posibilidades de sufrir una lesión y lo que puede suceder si no se siguen las instrucciones.

ADVERTENCIA: Para su seguridad, la información en este manual debe ser observada para minimizar el riesgo de incendio o explosión, o para prevenir daños a propiedades, heridas o la muerte.

- No almacene o use gasolina u otros líquidos y vapores inflamables cerca de éste u otro aparato electrodoméstico.
- **PASOS QUE USTED DEBE SEGUIR SI HUELE A GAS:**
 - No trate de encender ningún aparato electrodoméstico.
 - No toque ningún enchufe eléctrico; no use ningún teléfono en su edificio.
 - Desaloje a todos los ocupantes del cuarto, edificio o área.
 - Llame inmediatamente a su proveedor de gas desde el teléfono de un vecino.
Siga las instrucciones de su proveedor de gas.
 - Si usted no puede comunicarse con su proveedor de gas, llame al departamento de bomberos.
- La instalación y el servicio deben ser efectuados por un instalador calificado, una agencia de servicio o por el proveedor de gas.

INSTRUCCIONES IMPORTANTES DE SEGURIDAD

ADVERTENCIA: A fin de reducir el riesgo de incendio, descarga eléctrica o de daño a las personas que usen la secadora, deben seguirse las precauciones básicas, incluidas las siguientes:

- Lea todas instrucciones antes de usar la secadora.
- No coloque los objetos expuestos a aceite para cocinar en su secadora. Los objetos expuestos a aceites para cocinar pueden contribuir a una reacción química que podría causar que la ropa se inflame.
- No seque artículos que ya se hayan limpiado, lavado, remojado o manchado con gasolina, disolventes de limpieza en seco, u otras sustancias inflamables o explosivas ya que despiden vapores que pueden encenderse o causar una explosión.
- No permita que los niños jueguen encima o dentro de la secadora. Es necesaria una supervisión cuidadosa de los niños toda vez que se use la secadora cerca de ellos.
- Quite la puerta de la secadora antes de ponerla fuera de funcionamiento o de desecharla.
- No introduzca las manos en la secadora cuando el tambor está en movimiento.
- No instale o almacene esta secadora donde esté expuesta al agua o a la intemperie.
- No trate de forzar los controles.
- No repare o reemplace ninguna pieza de la secadora ni trate de repararla a menos que esto se recomiende específicamente en el Manual de Uso y Cuidado o en instrucciones de reparación publicadas para el usuario que usted comprenda y sólo si cuenta con la experiencia necesaria para llevar a cabo dicha reparación.
- No utilice suavizadores de tejidos o productos para eliminar la estática de prendas a menos que lo recomiende el fabricante del suavizador de tejidos o las instrucciones del producto en uso.
- No utilice calor para secar prendas que contengan hule espuma o materiales con textura de hule similar.
- Limpie el filtro de pelusa antes o después de cada carga de ropa.
- Mantenga el área alrededor de la apertura de ventilación y las áreas adyacentes a esta apertura sin pelusa, polvo o tierra.
- La parte interior de la máquina y el conducto de ventilación se deben limpiar periódicamente. Esta limpieza la debe llevar a cabo un reparador calificado.
- Vea las instrucciones de instalación para los requisitos de conexión a tierra.

GUARDE ESTAS INSTRUCCIONES

PARTES Y CARACTERÍSTICAS

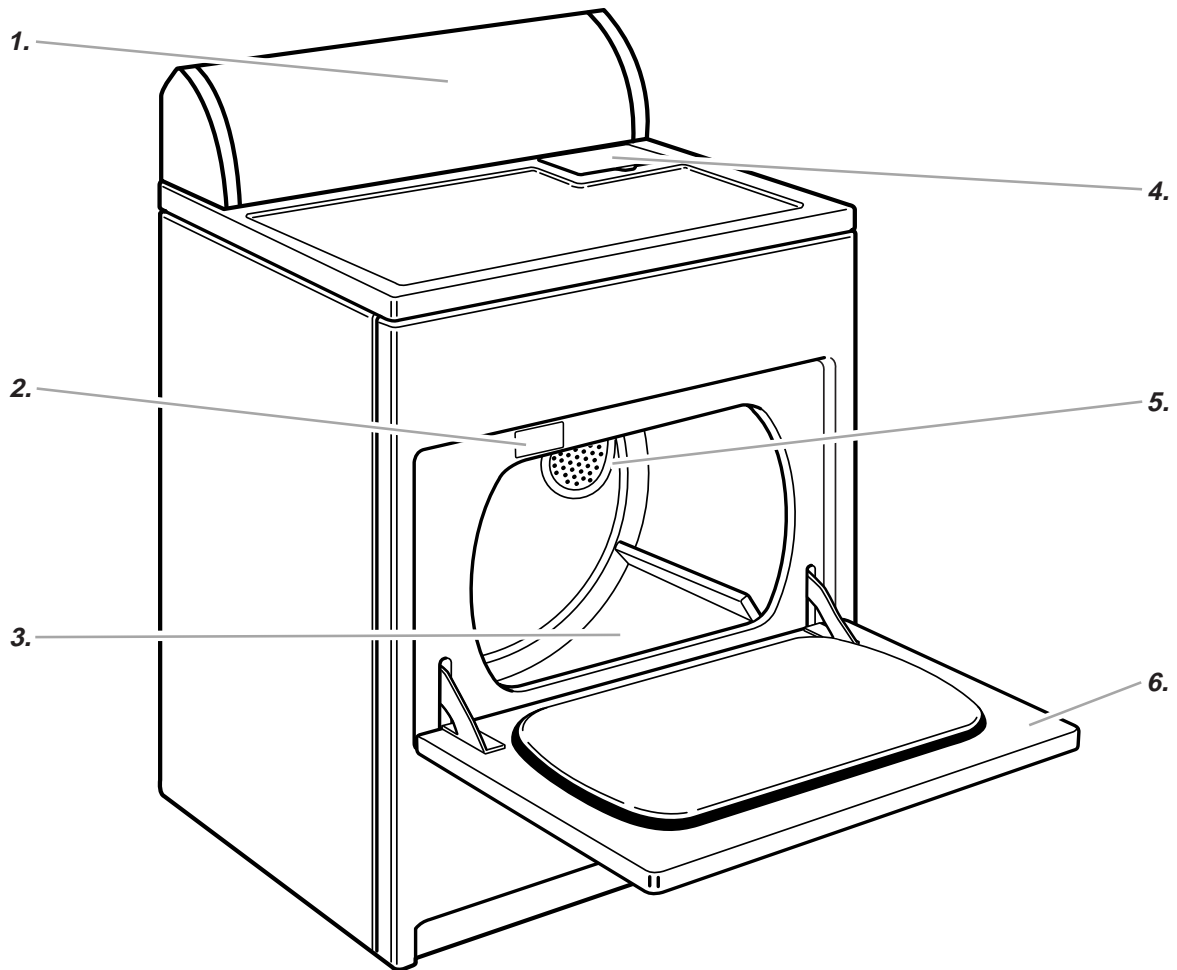

1. Panel de Control
2. Etiqueta con el número de modelo y de serie
3. Tambor de la secadora
4. Filtro de pelusa
5. Rejilla de ventilación
6. Puerta de abertura ancha

Características adicionales que su secadora puede tener

Puerta extra-ancha

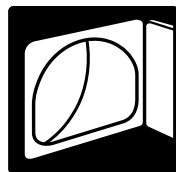

Selector de Alarma Fin de Ciclo

Selector Wrinkle Guard

Luz del tambor

Opcional comprar

Rack de secado

REVISIÓN DE SU VENTILACIÓN

Su secadora debe de estar instalada y ventilada adecuadamente para obtener una eficiencia máxima de secado y acortar el tiempo de secado. Para evitar bloquear el flujo de combustión y aire de ventilación, deje que los espacios de instalación tengan las medidas mínimas recomendadas (se encuentran en sus Instrucciones de instalación). Vea sus Instrucciones de instalación para obtener más información.

⚠ ADVERTENCIA



Peligro de Incendio

Use un ducto de escape de metal pesado.

No use un ducto de escape de plástico.

No use un ducto de escape de aluminio.

No seguir estas instrucciones puede ocasionar la muerte o incendio.

La secadora no estará bajo garantía si no está instalada y ventilada adecuadamente.

NOTA: Las visitas de servicio que resulten necesarias debido a una ventilación inadecuada irán por cuenta del cliente, ya sea que se trate de una instalación contratada o una hecha por el cliente mismo.

- No** utilice un ducto de escape de plástico o de aluminio. Utilice un ducto de escape de metal pesado o de metal flexible de 10.2 cm (4 in). No tuerza o preñe el ducto de escape de metal flexible. El ducto de escape debe de estar completamente extendido para permitir el flujo de aire de ventilación. Revise el ducto de escape después de la instalación. Vea sus Instrucciones de Instalación para los requerimientos necesarios para la longitud del ducto.

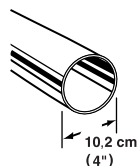

- Utilice una campana de ventilación de 10,2 cm (4 in). Campanas más pequeñas aumentan el tiempo de secado.

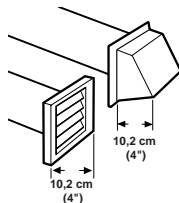

- El ducto de escape puede ser dirigido hacia arriba, hacia abajo, a la izquierda, derecha y directamente hacia atrás por la parte posterior de la secadora. Los requerimientos de espacio están listados en sus Instrucciones de Instalación.

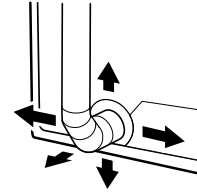

- Utilice el camino más directo posible al instalar el ducto de escape. Utilice el menor número posible de codos y vueltas. Deje espacio cuando utilice codos o cuando haga giros. Doble el ducto gradualmente para evitar torceduras.

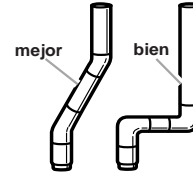

- Utilice cinta para ductos para sellar todas las uniones. **No** use tornillos para detener el ducto de escape. A los tornillos se les puede adherir pelusa.

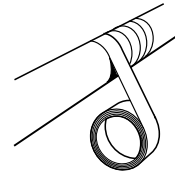

- Limpie el ducto de escape por lo menos cada 2 años o periódicamente según el uso que le dé a la secadora o cuando instale la secadora en un nuevo lugar.
 - Desconecte el ducto de escape de la secadora y limpie una sección a la vez hasta que llegue a la campana de ventilación.

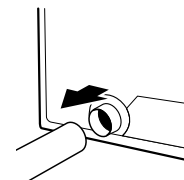

- Para limpiar la pelusa use la manguera de la aspiradora o un palo o alambre que tenga un plumero o un trapo en un extremo.
- Asegúrese de que la portezuela en la parte exterior del ducto de escape se mueva libremente.
- Cuando termine la limpieza revise por última vez el producto asegurándose de seguir las Instrucciones de Instalación que acompañan su secadora.

USO DE SU SECADORA

Puesta en marcha de su secadora

⚠ ADVERTENCIA



Peligro de Explosión

Mantenga los materiales y vapores inflamables, tales como la gasolina, alejados de la secadora.

No seque ningún artículo que haya tenido alguna vez cualquier sustancia inflamable (aún después de lavarlo).

No seguir estas instrucciones puede ocasionar la muerte, explosión o incendio.

⚠ ADVERTENCIA



Peligro de Incendio

Ninguna lavadora puede eliminar completamente el aceite.

No seque ningún artículo que haya tenido alguna vez cualquier tipo de aceite (incluyendo los aceites de cocina).

Los artículos que contengan espuma, hule o plástico deben secarse en un tendedero o usando un Ciclo de Aire.

No seguir estas instrucciones puede ocasionar la muerte o incendio.

Antes de usar su secadora, limpie el tambor de la secadora con un trapo húmedo para quitar el polvo del almacenaje y embalaje.

1. Coloque la ropa holgadamente en la secadora y cierre la puerta. No sobrecargue la secadora. Deje espacio para que la ropa pueda rotar libremente.



Gire la Perilla de Control de Ciclos al ciclo recomendado para el tipo de carga que se está secando.

NOTA: En algunas modelos use la posición automática para ahorrar energía (*) para secar la mayoría cargas pesadas y medianas. Vea "Consejos de secado, ciclos y temperatura."

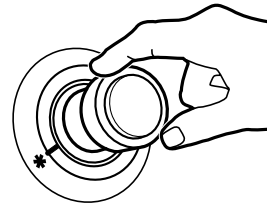

2. Seleccione un ajuste de temperatura en los modelos con un selector de Temp/Fabric (Temperaturea/Prendas). Las descripciones de ciclo incluyen sugerencias de ajustes de temperatura.

NOTA: El selector de temperatura es parte de la perilla de Control de Ciclos en algunos modelos.

3. Seleccione la End of Cycle Signal (Alarma de Fin de Ciclo), si está disponible. Esta alarma es útil cuando se secan artículos de planchado permanente o sintéticos. Quite estos artículos de la secadora tan pronto termine el ciclo para evitar que se arruguen.

En algunos modelos

- La End of Cycle Signal (Alarma de Fin de Ciclo) puede regularse. Gire el selector al volumen deseado.
 -
 - La End of Cycle Signal (Alarma de Fin de Ciclo) es parte del botón de START (Inicio). Gire el botón de START (Inicio) a ON or OFF (Encendido o Apagado).
4. Seleccione la opción deseada. Vea "Características Adicionales."
 5. Oprima el botón de START (Inicio).

Para detener y volver a poner en marcha

Usted puede detener su secadora en cualquier momento durante un ciclo.

Para detener su secadora

Abra la puerta de la secadora o gire la perilla de Control de Ciclos a OFF (Apagado).

NOTA: La perilla de Control de Ciclos debe apuntar hacia el área de OFF (Apagado) cuando la secadora no está en uso.

Para volver a poner en marcha su secadora

1. Cierre la puerta.
2. Seleccione un nuevo ciclo y temperatura (si lo desea).
3. Presione para START (Iniciar).

Cómo cargar la secadora

Coloque la ropa en la secadora de modo suelto. No llene en exceso la secadora. Deje suficiente espacio para que la ropa rote con libertad. El cuadro a continuación ilustra ejemplos de cargas balanceadas que permitirían el movimiento de tambor adecuado.

Ropa pesada de trabajo	3 pantalones, 4 jeans, 2 overoles, 3 camisas
Artículos delicados	3 camisolas, 1 bata, 4 fustanes, 6 piezas de ropa interior, 2 juegos de pijamas, 1 juego de ropa para niños
Toallas	10 toallas para baño, 10 toallas para manos, 14 toallas faciales, 1 alfombra de baño
Carga mixta	3 sábanas tamaño matrimonial, 4 fundas para almohadas, 8 camisetas, 6 pantalones cortos, 2 blusas, 8 pañuelos

Consejos de secado, ciclos y temperatura

Seleccione el ciclo y temperatura correctos para su ropa.

El ciclo de enfriamiento hace girar la ropa sin agregar calor durante los últimos minutos de todos los ciclos para facilitar su manipulación.

Consejos de secado

- Siga las instrucciones de cuidado de la etiqueta siempre que estén disponibles.
- Si usa hojas de suavizante de telas, emplee únicamente las que llevan etiquetas de "para uso en secadoras". Siga las instrucciones del paquete.
- Quite la carga de ropa de la secadora tan pronto se detenga la rotación para evitar que las prendas se arruguen. Esto es de singular importancia para las prendas de planchado permanente, tejidos de punto y fibras sintéticas.

Consejos de temperatura y de ciclos

- Seque la mayoría de sus cargas de ropa usando la posición automática para ahorrar energía (*).
- Use un ajuste de High Heat (Temperatura Alta) para secar artículos pesados tales como toallas y ropa de trabajo.
- Use un ajuste de Medium Heat (Temperatura Media) para secar artículos de peso mediano tales como sábanas, ropa interior, telas de planchado permanente y algunos tejidos de punto.

- Use un ajuste de Low Heat (Temperatura Baja) o Mínima para secar artículos de peso liviano tales como lencería, blusas, vestidos y algunos tejidos de punto.
- Use un ajuste de Esponjar/Aire sin Calor para artículos de goma, hule espuma plástico o telas sensibles al calor.
- Seque en el tendedero las telas laminadas o tratadas.

NOTA: Si tiene duda respecto a la temperatura que debe seleccionar para una carga de ropa, elija el ajuste más bajo en vez del ajuste más alto y verifique las instrucciones de cuidado de las etiquetas.

Descripción de Ciclos

Este manual incluye varios modelos diferentes. Su secadora puede ser distinta al modelo mostrado y puede no tener todos los ciclos y características descritas.

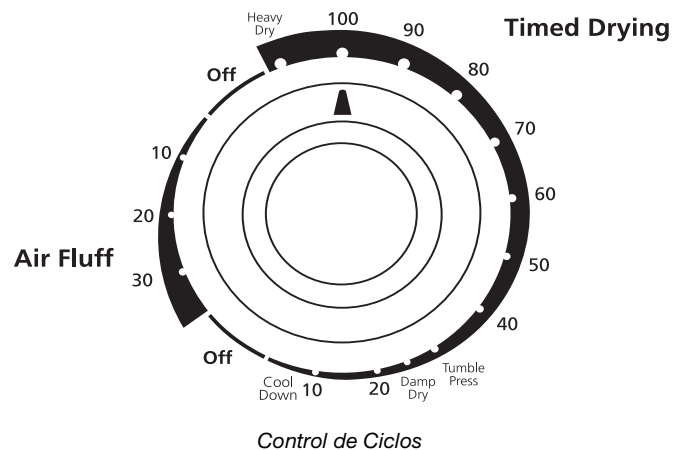

Ciclo Automático (en algunos modelos)

Use su Ciclo Automático para secar la mayoría de las cargas. El control detecta el nivel de humedad en la carga y se apaga cuando la carga alcanza el grado de sequedad seleccionado.

En algunos modelos

- Secado Automático High Heat (Temperatura Alta) y Low Heat (Temperatura Baja).
Seleccione la temperatura, girando la perilla del Control de Ciclos a Very Dry (Muy Seco) para cargas más voluminosas o muy pesadas o Less Dry (Menos Seco) para cargas más pequeñas o livianas.
- Secado Automático
Coloque el selector de temperatura según el tipo de prendas que tiene en su carga.

Luego de secar una carga en cualquiera de los ciclos automáticos, revise el grado de sequedad.

- Si la carga está más seca de lo que a usted le gustaría, seleccione un ajuste más cercano a Less Dry (Menos Seco) la próxima vez que seque una carga similar.
- Si una carga no está lo suficientemente seca como a usted le gustaría, termine de secarla usando un Ciclo Normal por Tiempo. Seleccione un ajuste más cercano a Very Dry (Muy Seco) la próxima vez que seque una carga similar.

NOTA: El tiempo de secado varía con un ciclo automático. El tipo de tela, tamaño de la carga y el grado de sequedad elegido afecta el tiempo de secado. Consulte "Consejos de secado, ciclos y temperatura."

Timed Drying (Ciclo Normal por Tiempo)

Use su ciclo Timed Drying (Normal por Tiempo) para terminar de secar si los artículos todavía están húmedos después del ciclo Automático. Asimismo, use el ciclo Timed Drying (Normal por Tiempo) para artículos muy pesados o voluminosos, tales como cubrecamas o ropa de trabajo rudo o cargas de ropa voluminosas que requieren un tiempo de secado prolongado. Fije el selector de temperatura, si está disponible, en High Heat (Temperatura Alta).

En algunos modelos, usted podrá usar el ciclo Timed Drying (Normal por Tiempo) para artículos de peso liviano, tales como lencería o tejidos de punto. Fije el selector de temperatura en Low Heat (Temperatura Baja).

Air Fluff or Air Dry (Ciclo de Esponjar o Aire sin Calor)

Use este ciclo para artículos que necesiten secado sin calor, tales como: hule, plástico o telas sensibles al calor. Fije la perilla de Control de Ciclos a Ciclo Air Fluff (de Esponjar) o Air Dry (Aire sin Calor). La tabla siguiente muestra ejemplos de artículos que se pueden secar usando el Ciclo Air Fluff (de Esponjar) o Air Dry (Aire sin Calor).

Tipos de carga	Ciclo de Esponjar o Aire sin Calor *
Hule espuma - almohadas, sostenes acolchados, juguetes de peluche	20 - 30
Plástico - cortinas de baño, manteles	20 - 30
Alfombras con el reverso de hule	40 - 50
Olefina, polipropileno, nylon diáfano	10 - 20

*(Minutos). Vuelva a seleccionar el ciclo para terminar de secar, de ser necesario.

Cuando use el Air Fluff or Air Dry (Ciclo de Esponjar o Aire sin Calor)

- Revise que los cobertores tengan buenas costuras.
- Sacuda las almohadas a mano periódicamente durante el ciclo.
- Seque el artículo completamente. Las almohadas de hule espuma tardan en secarse.

Características adicionales

Este manual incluye varios modelos diferentes. Su secadora puede que no tenga todas las características descritas.

Heavy Dry (Super Seco)

Seleccione este ajuste para secar uniformemente artículos voluminosos o pesados, tales como toallas gruesas de baño o batas de algodón. Fije el selector de temperatura, si está disponible, en Temperatura Alta.

Cotton (Algodón)

Seleccione este ajuste para secar a fondo artículos pesados, tales como sábanas. Fije el selector de temperatura, si está disponible, en Temperatura Alta.

Synthetics/Permanent Press (Telas Sintéticas/Planchado Permanente)

Seleccione esta opción para secar artículos livianos y medianos de tela sintética o de planchado permanente como camisas, blusas o vestidos. Fije el selector a una temperatura mediana si está disponible.

Quick Dry (Secado Rápido)

Seleccione este ajuste para secar cargas pequeñas o cargas que necesitan poco tiempo de secado. Fije el selector a una temperatura alta o mediana de conformidad con el tipo de tela que se va a secar.

Delicates (Delicados)

Seleccione esta opción para secar cargas de ropa pequeñas o artículos de peso liviano. Fije el selector de temperatura, si está disponible, en calor bajo o extrabajo.

TUMBLE PRESS®

Seleccione este ajuste para quitar las arrugas de artículos tales como ropas empacadas en una valija o artículos arrugados que se han dejado en la secadora por mucho tiempo. Fije el selector de temperatura, si está disponible, en Temperatura Media o baja según su carga.

Damp Dry (Semi Seco)

Seleccione esta opción para secar artículos para que queden húmedos o para secar artículos que no requieren de un ciclo completo de secado. Artículos tales como mezclillas (para evitar que se pongan rígidos) o ropas de algodón (para facilitar el planchado). Fije el selector de temperatura, si está disponible, en Temperatura Alta.

Wrinkle Guard II (Opción Antiarrugas)

Si no es posible retirar la carga de la secadora tan pronto ésta se detenga, se pueden formar arrugas. La función Wrinkle Guard II periódicamente gira, acomoda y esponja la ropa sin agregar calor hasta por 30 minutos para evitar que la ropa se arrugue. Oprima el botón Wrinkle Guard ON (Opción Antiarrugas encendida) para activar la función Wrinkle Guard II. Si selecciona la Alarma de Fin de Ciclo, una alarma sonará periódicamente cuando esta función esté encendida. La señal y la rotación se detendrán al abrir la puerta o al fijar la perilla de Control de Ciclos en OFF (apagado).

Sistema para el cuidado de tejidos DRYEL®

Siempre que use el producto DRYEL, seleccione el ajuste DRYEL en el ciclo Normal por Tiempo y el ajuste DRYEL (Alta/Super Seco) en el selector de temperatura. DRYEL ha sido probado y aprobado para uso en secadoras de gran capacidad fabricadas por Whirlpool Corporation siempre y cuando se use de acuerdo a las direcciones del fabricante.

End of Cycle Signal (Alarma de Fin de Ciclo)

- La Alarma de Fin de Ciclo suena al completarse un ciclo. Si su Alarma de Fin de Ciclo se puede seleccionar, ésta solamente sonará al fijarla en On (encendido).
- Si la función Wrinkle Guard II está activa, la señal sonará cada pocos minutos. La señal se detiene cuando usted abre la puerta o fija la perilla de Control de Ciclos a Off (apagado).

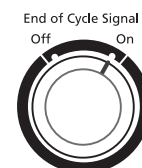

Parrilla de secado (opcional)

La parrilla de secado es útil para colocar artículos en la secadora sin la rotación del tambor o aquellos artículos que normalmente se secan en el tendedero (por ejemplo, zapatos de tenis, almohadas y juguetes de peluche).

Si su modelo no cuenta con una parrilla de secado, puede pedirla poniéndose en contacto con el distribuidor donde compró su secadora.

Para usar la parrilla de Secado

1. Deslice las patas traseras dentro de las hendiduras que están en la pared posterior de la secadora. Baje las patas frontales para que descansen en la abertura de la secadora.

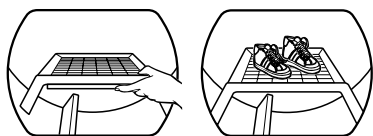

2. Ponga los artículos mojados sobre la parrilla de Secado. Deje espacio entre los artículos para que el aire pueda llegar a todas las superficies. Cierre la puerta.

NOTA: No permita que el artículo cuelgue del borde de la parrilla de Secado.

3. Seleccione el ciclo de Normal por Tiempo y la temperatura, o el Ciclo de Esponjar/Aire sin Calor. Los artículos que contengan espuma, hule o plástico deben secarse en un tendedero o usando un Ciclo de Aire.

4. Oprima el botón de START (Inicio).

NOTA: Usted deberá quitar la parrilla para un secado normal con rotación. No use ciclos automáticos con la parrilla de secado.

Este cuadro muestra ejemplos de artículos que pueden secarse en la parrilla y seleccionar ciclo, el ajuste de temperatura y el tiempo de secado sugeridos.

Secado en la parrilla	Ciclo	Temperatura	Tiempo*
Súeteres de lana Darles la forma original y colocarlos extendidos sobre la parrilla de secado	Timed (Normal por Tiempo)	Low (Baja)	60
Juguetes de peluche o almohadas Llenos de fibras de algodón o poliéster	Timed (Normal por Tiempo)	Low (Baja)	60
Juguetes de peluche o almohadas Llenos con hule espuma	Air/No Heat (Esponjar /Aire sin Calor)	Ninguna	90
Zapatos tenis o zapatos de lona	Air/No Heat (Esponjar /Aire sin Calor)	Ninguna	90

*(Minutos). Vuelva a fijar el ciclo para terminar el secado, de ser necesario.

CUIDADO DE LA SECADORA

Limpieza del filtro de pelusa

Limpieza en cada carga

El filtro de pelusa está ubicado en la parte superior de la secadora. Límpielo antes del secado de cada carga. Un filtro obstruido con pelusa puede aumentar el tiempo de secado.

Para limpiar

1. Jale el filtro de pelusa hacia usted. Quite la pelusa enrollándola con los dedos. No enjuague o lave el filtro para quitar la pelusa. La pelusa mojada es difícil de quitar.

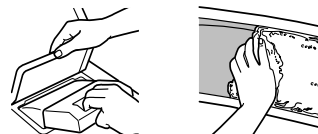

2. Empuje el filtro firmemente hasta que quede en su lugar.

IMPORTANTE:

- No ponga a funcionar la secadora con el filtro de pelusa flojo, dañado, u obstruido. El hacerlo puede causar un sobrecalentamiento y dañar tanto la secadora como las prendas.
- Algunas toallas fabricadas con fibras sintéticas y fibras naturales (poliéster y mezclas de algodón) pueden soltar más pelusa que otras toallas, dando como resultado que el filtro de pelusa de su secadora se llene más rápido. Asegúrese de quitar la pelusa del filtro antes y después de secar toallas nuevas.
- Si al quitar la pelusa del filtro ésta cae dentro de la secadora, revise la campana extractora y quite la pelusa. Vea "Revisión de su Ventilación."

Limpieza periódica

Los residuos de detergente y suavizante de telas pueden acumularse en el filtro de pelusa. Esta acumulación puede dar lugar a períodos más prolongados de secado de su ropa, o causar que la secadora se detenga antes de que su ropa esté completamente seca. El filtro está probablemente obstruido si la pelusa se cae del filtro.

Limpie el filtro de pelusa con un cepillo de nylon cada seis meses o con más frecuencia si se obstruye debido a la acumulación de residuos.

Para lavar

1. Moje ambos lados del filtro de pelusa con agua caliente.
2. Moje un cepillo de nylon con agua caliente y detergente líquido. Talle el filtro de pelusa con el cepillo para quitar la acumulación de residuos.

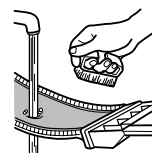

3. Enjuague el filtro con agua caliente.
4. Seque **minuciosamente** el filtro de pelusa con una toalla limpia. Vuelva a colocar el filtro en la secadora.

Limpeza del interior de la secadora

⚠ ADVERTENCIA



Peligro de Explosión

Use un limpiador no inflamable.

No seguir esta instrucción puede ocasionar la muerte, explosión o incendio.

Para limpiar el tambor de la secadora

1. Haga una pasta con detergente en polvo y agua tibia.
2. Aplique la pasta a un paño suave.
O

Aplique un producto de limpieza líquido no inflamable en el área manchada y frote con un paño suave hasta quitar todo el tinte en exceso.

3. Limpie el tambor minuciosamente con un paño húmedo.
4. Seque una carga de ropa limpia o toallas para secar el tambor.

NOTA: Las prendas de colores que destiñen tales como mezclillas o artículos de algodón de colores vivos, pueden teñir el interior de la secadora. Estas manchas no dañan su secadora ni mancharán las cargas futuras de ropa. Seque los artículos de colores que destiñen al revés para evitar la transferencia del tinte.

Remoción de pelusa acumulada en el interior del gabinete de la secadora

La pelusa debe ser quitada por lo menos cada dos años o con más frecuencia, dependiendo del uso que se le dé a la secadora. La limpieza debe llevarla a cabo una persona calificada.

SOLUCIÓN DE PROBLEMAS

Primero, pruebe las soluciones aquí sugeridas y quizás se ahorre el costo de una visita de servicio técnico...

La ropa no está secándose de modo satisfactorio

■ **Revise lo siguiente:**

¿Está el filtro de pelusa obstruido con pelusa?

¿Está el ducto de ventilación o la campana extractora exterior obstruidos con pelusa, restringiendo el flujo de aire? Ponga a funcionar la secadora de 5 a 10 minutos. Ponga su mano debajo de la campana extractora para verificar el movimiento del aire. Si no lo siente, limpie la pelusa del sistema de ventilación o reemplace el ducto de ventilación con uno de metal pesado o de metal flexible. Consulte las Instrucciones de Instalación.

¿Está el ducto de ventilación aplastado o retorcido?

Reemplácelo con un ducto de metal duro o flexible (ducto de acero galvanizado). Consulte las Instrucciones de Instalación.

¿Se ha quemado un fusible o se ha disparado el interruptor de corriente de su casa? Para uso hogareño, las secadoras eléctricas usan dos fusibles o interruptores. El tambor puede estar girando sin generar calor.

¿Se ha seleccionado un ciclo de Secado al Aire? Seleccione el ciclo correcto para el tipo de prendas que se estén secando. Consulte "Consejos de secado, ciclos y temperatura".

¿Para secadoras de gas, está la válvula abierta en la vía de abastecimiento?

¿Están las hojas del suavizante de telas bloqueando la rejilla? Use únicamente una hoja de suavizante de telas y úsela una sola vez.

■ **¿Está la secadora ubicada en una habitación cuya temperatura está debajo de 45°F (7°C)?**

El funcionamiento apropiado de los ciclos de la secadora requiere temperaturas superiores a 45°F (7°C).

■ **¿Se usó un enjuague frío? ¿Estaba la carga muy mojada?**

Espere tiempos de secado más prolongados para artículos enjuagados en agua fría y para artículos que retienen humedad (prenderas de algodón).

■ **¿Está la carga demasiado voluminosa y pesada para secarse con rapidez?**

Separe la carga de modo que pueda rotar libremente.

La secadora no funciona

■ **Revise lo siguiente:**

¿Está el cable tomacorriente conectado a la alimentación eléctrica?

¿Se ha quemado un fusible, o se ha disparado el interruptor de corriente de su casa?

¿Se usó un fusible normal? Use un fusible retardador.

¿Está cerrada la puerta de la secadora?

¿Se oprimió con firmeza el botón de START (Inicio)?

¿Se ha seleccionado un ciclo?

Ruidos Extraños

- **¿Ha estado la secadora sin uso durante un período largo?**
Si la secadora ha estado sin uso por una temporada, podría oírse un ruido pesado durante los primeros minutos de funcionamiento.
- **¿Es una secadora a gas?**
El chasquido de la válvula de gas es un sonido de funcionamiento normal.

Pelusa en la carga

- **¿Está obstruido el filtro de pelusa?**
Limpie el filtro de pelusa. Revise el movimiento del aire.
- **¿Se ha separado la carga de modo apropiado?**
Separe las prendas que sueltan pelusa (toallas, ropa afelpada) de las que atraen pelusa (pana, artículos sintéticos). También separe por color.
- **¿Está la carga demasiado voluminosa o demasiado pesada?**
Seque cargas menos voluminosas para que la pelusa pueda ser trasladada al filtro de pelusa.
- **¿Se secó la carga en exceso?**
Use los ajustes correctos de la secadora según el tipo de carga. Secar en exceso puede dar lugar a la electricidad estática que atrae pelusa. Consulte "Consejos de secado, ciclos y temperatura".
- **¿Se dejó papel o pañuelo de papel en los bolsillos?**
- **¿Se está confundiendo las motitas con la pelusa?**
Las motitas (en la superficie de las prendas) son causadas por el desgaste normal y el lavado.

Manchas en la carga o cambio de color

- **¿Se usó de modo apropiado el suavizante de telas para secadoras?**
Agregue las tiras del suavizante para secadoras al inicio del ciclo cuando la carga está fría. Agregar hojas de suavizante de telas a una carga parcialmente seca puede manchar las prendas.
- **¿Estaban sucios los artículos en el momento de ponerlos en la secadora?**
Los artículos deberían estar limpios antes de ponerlos a secar.
- **¿Se separaron los artículos de modo apropiado?**
Separe los colores claros de los colores oscuros. Separe los artículos que no destiñen de los que destiñen.

Las prendas se encogen

- **¿Se sobrecargó la secadora?**
Seque cargas menos voluminosas que puedan rotar con libertad.
- **¿Se secó la carga en exceso?**
Verifique la etiqueta de cuidado del fabricante. Ponga el ajuste de la secadora según el tipo de carga. Consulte "Consejos de secado, ciclos y temperatura".

Las cargas están arrugadas

- **¿Se quitó la carga de la secadora al terminar el ciclo?**
Saque la carga de ropa una vez que el ciclo de tambor termina.

- **¿Estaba la secadora sobrecargada?**
Seque cargas menos voluminosas que puedan rotar con libertad.
- **¿Se secó la carga en exceso?**
Verifique la etiqueta de cuidado del fabricante. Ponga el ajuste de la secadora según el tipo de carga. Consulte "Consejos de secado, ciclos y temperatura".

Olores

- **¿Pintó, tiñó o barnizó recientemente en el área donde se encuentra su secadora?**
Si es así, ventile el área. Cuando los olores y el humo se hayan ido del área, vuelva a lavar la ropa y luego séquela.
- **Si la secadora es eléctrica, ¿se está usando por primera vez?**
El elemento calefactor eléctrico puede emitir un olor cuando nuevo. Este olor desaparecerá después del primer ciclo.
- **Si la secadora es a gas, puede tratarse de una fuga de gas.**
Cierre la vía de abastecimiento del gas, puede tratarse de una fuga de gas.

Prendas dañadas

- **Revise lo siguiente:**
 - ¿Se dejaron abiertos los cierres, broches de presión y ganchos?
 - ¿Se ataron los cordones y tirantes para evitar que se enreden?
 - ¿Se siguieron las instrucciones de la etiqueta de cuidado de la prenda?
 - ¿Se dañaron los artículos antes del secado?

AYUDA O SERVICIO

Antes de solicitar ayuda o servicio, por favor consulte la sección “ Solución de Problemas”. Si todavía necesita ayuda, siga las instrucciones siguientes.

Si necesita piezas de repuesto

Cuando necesite pedir piezas de repuesto, le recomendamos usar solamente piezas especificadas por la fábrica FSP®. Estas piezas se ajustarán y funcionarán correctamente puesto que han sido confeccionadas con la misma precisión utilizada para fabricar cada nuevo aparato electrodoméstico WHIRPOOL®. Para conseguir las piezas de repuesto FSP® en su región, llame al distribuidor donde adquirió la secadora o a un centro de servicio designado por Whirlpool.

NOTA: Solamente para secadoras de gas, si el cordón de alimentación está dañado, se debe reemplazar con un cordón especial que se encuentra disponible del distribuidor donde compró su secadora o en un centro de servicio designado por Whirlpool.

Para información sobre la garantía

Póngase en contacto con el distribuidor donde compró su secadora.

8318354

© 2000 Whirlpool Corporation. All rights reserved.
Todos los derechos reservados

® Registered Trademark/TM Trademark of Whirlpool, U.S.A.
® Marca registrada/TM marca de fabrica de Whirlpool, EE. UU.
® DRYEL is a registered trademark of The Procter & Gamble Company.
® DRYEL es una marca registrada de Procter & Gamble Company.

09/00
Printed in the U.S.A.
Impreso en los EE. UU.