

KitchenAid[®]

FOR THE WAY IT'S MADE.™



*Use and
Care Guide*

*Guide
d'utilisation
et d'entretien*

*Manual de
Uso y Manejo*

ENGLISH

FRANÇAIS

ESPAÑOL

**36" TO 48" NO-FROST
BUILT-IN REFRIGERATOR
RÉFRIGÉRATEUR-CONGÉLATEUR
SANS GIVRE DE 36 POUCE À 48 POUCE
REFRIGERADORE QUE NO HACEN
ESCARCHA DE 36-48 PULGADA**

1/95

Table of Contents

	Page		Page
A Note to You	1	Adjusting the freezer shelves	10
Refrigerator Safety	2	Removing the pull-out freezer baskets	10
Parts and Features	3	Using the automatic ice maker	11
Using Your Refrigerator	4	Removing the ice maker storage bin	12
Removing the upper ventilation panel	4	Using the cold water and ice dispensers	13-14
Using the power on/off switch	4	Removing the base grille	15
Using the ExtendFresh™		Removing the defrost pan	15
Temperature Management System	5	Changing the light bulbs	16
Setting the temperature controls	5	Understanding the sounds you may hear	17
Setting the FreshChill™ meat locker		Saving energy	17
temperature control	6	Caring for Your Refrigerator	18
Adjusting the utility compartment	6	Food Storage Guide	20
Adjusting the door bins	6	Troubleshooting	21
Using the wine rack	7	Requesting Assistance or Service	22
Using the egg bin	7	Warranties	24
Adjusting the refrigerator shelves	7		
Removing the FreshChill™ meat locker	8		
Removing the humidity-controlled			
ClearVue™ crispers	9		

A Note to You

Thank you for buying a KitchenAid® appliance!

KitchenAid appliances have everything you would expect of a superior appliance, plus the distinct style and thoughtful details which contribute to the overall look of your home and your enjoyment of it. To ensure that you enjoy many years of trouble-free operation, we developed this Use and Care Guide. It contains valuable information concerning how to operate and maintain your new appliance properly and safely. Please read it carefully.

Also, please complete and mail the enclosed Product Registration Card.

Please record your model's information.

Whenever you call to request service on your appliance, you need to know your complete model number and serial number. You can find this information on the model and serial number label (see diagram on page 3 for location of label).

Please also record the purchase date of your appliance and your dealer's name, address, and telephone number.

Keep this book and the sales slip together in a safe place for future reference.

Model Number _____

Serial Number _____

Purchase Date _____

Dealer Name _____

Dealer Phone _____

Our Consumer Assistance Center number, 1-800-422-1230, is toll-free 24 hours a day.

Refrigerator Safety

Your safety is important to us.

This guide contains statements under warning symbols. Please pay special attention to these symbols and follow any instructions given. Here is a brief explanation of the use of the warning symbol.

WARNING

This symbol alerts you to such dangers as personal injury, burns, fire, and electrical shock.

IMPORTANT SAFETY INSTRUCTIONS

WARNING

To reduce the risk of fire, electrical shock, or injury when using your refrigerator, follow these basic precautions:

- Read all instructions before using the refrigerator.
 - Child entrapment and suffocation are not problems of the past. Junked or abandoned refrigerators are still dangerous ... even if they will "just sit in the garage a few days."
If you are getting rid of your old refrigerator, do it safely. Please read the enclosed safety booklet from the Association of Home Appliance Manufacturers. Help prevent accidents.
 - Never allow children to operate, play with, or crawl inside the refrigerator.
 - Never clean refrigerator parts with flammable fluids. The fumes can create a fire hazard or explosion.
- FOR YOUR SAFETY •
- DO NOT STORE OR USE GASOLINE OR OTHER FLAMMABLE VAPORS AND LIQUIDS IN THE VICINITY OF THIS OR ANY OTHER APPLIANCE. THE FUMES CAN CREATE A FIRE HAZARD OR EXPLOSION.

– SAVE THESE INSTRUCTIONS –

Help us help you

Please:

- Install and level the refrigerator on a floor that will hold the weight and in an area suitable for its size and use.
- Do not install the refrigerator near an oven, radiator, or other heat source.
- Do not use the refrigerator in an area where the room temperature will fall below 55°F (13°C).
- Keep the refrigerator out of the weather.
- Connect the refrigerator only to the proper kind of outlet, with the correct electrical supply and grounding. (Refer to the Electrical Requirements and Grounding Instructions Sheet.)
- Do not load the refrigerator with food before it has time to get properly cold.
- Use the refrigerator only for the uses described in this manual.
- Properly maintain the refrigerator.
- Be sure the refrigerator is not used by anyone unable to operate it properly.

Parts and Features

Below are illustrations of your appliance with the parts and features called out. To help you find information on specific parts or features faster, page references are included.

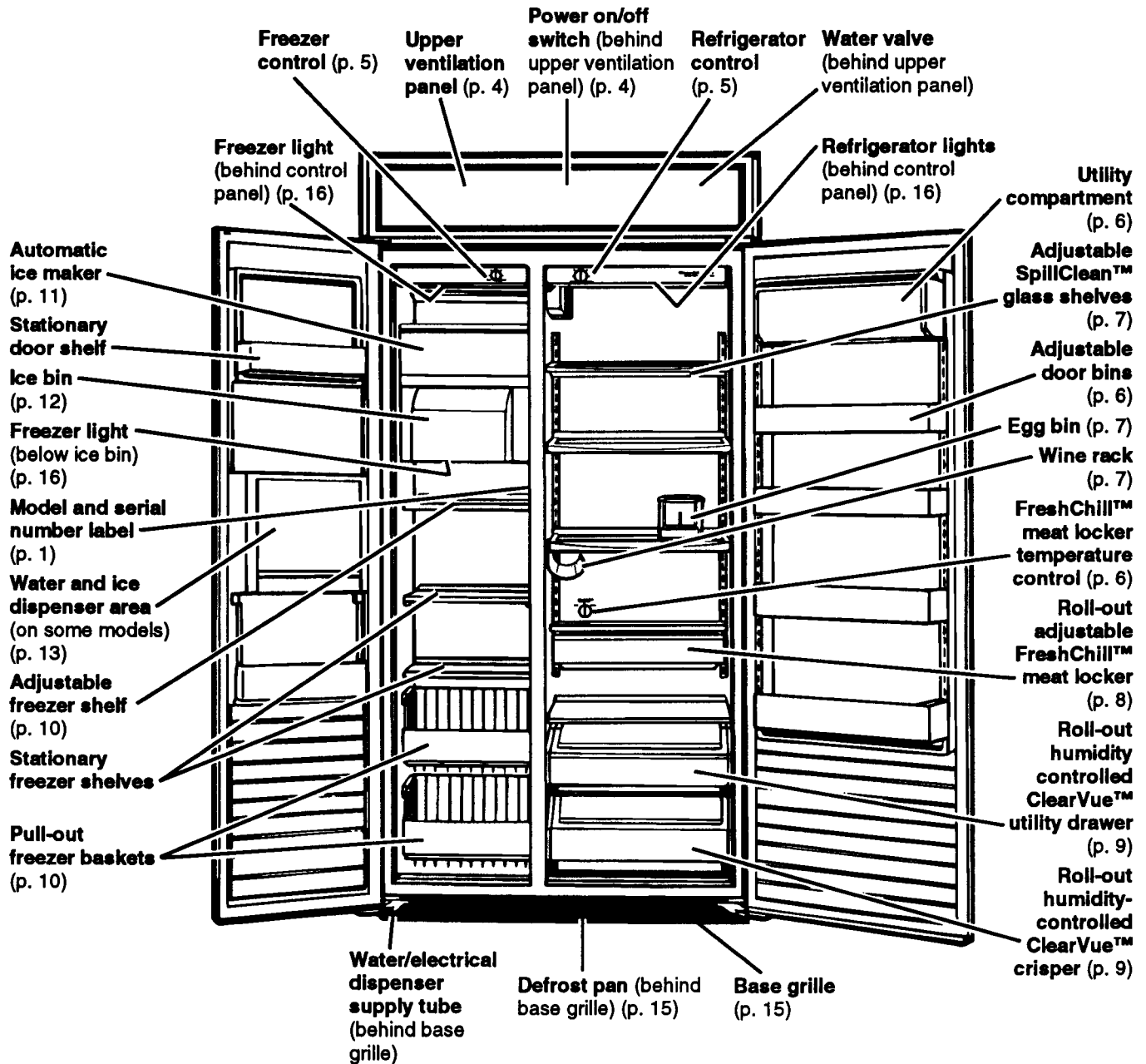

Using Your Refrigerator

To obtain the best possible results from your refrigerator, it is important that you operate it properly. This section tells you how to set the temperature controls, remove and adjust some of the features in your refrigerator, and how to save energy.

Removing the upper ventilation panel

To remove:

1. Grasp both ends of the panel.
2. Push straight up, then pull straight out.

IMPORTANT: A cable on each side of the upper ventilation panel attaches it to the grille assembly. The upper ventilation panel can be suspended by these cables while cleaning the condenser or turning off the power on/off switch.

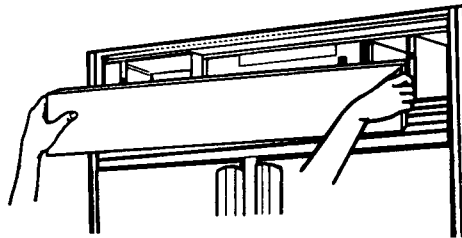

To replace:

1. Insert hooks (located on back of ventilation panel) into bracket slots.
2. Pull panel down slightly to lock into place.

Using the power on/off switch (power interrupter switch)

The power on/off switch is located behind the upper ventilation panel. It is used to turn the power to the refrigerator off when cleaning it or changing light bulbs.

To turn power off:

1. Remove upper ventilation panel.
2. Press power on/off switch to the OFF position.

To turn power on:

1. Press power on/off switch to the ON position.
2. Replace upper ventilation panel.

IMPORTANT: Be sure the power on/off switch is in the ON position after cleaning refrigerator or changing light bulbs.

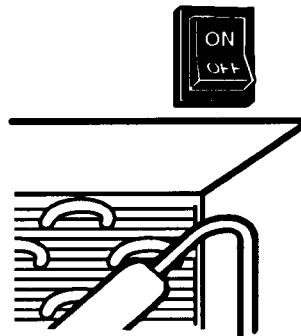

Using the ExtendFresh™ Temperature Management System

The ExtendFresh Temperature Management System controls the temperature in both the refrigerator compartment and the freezer compartment independently. The system helps extend the freshness of the food in your refrigerator by responding to temperature changes as small as 1.5°F. Unlike most refrigerators on the market today, the ExtendFresh System uses a "SmartFan" to transfer cold air immediately from the freezer to the refrigerator for faster response to temperature changes without the need for the compressor to turn on. Also, the system maintains consistent temperatures which are not affected by external temperature changes such as seasonal changes and programmable home thermostats or even the temperature of other compartments inside the refrigerator.

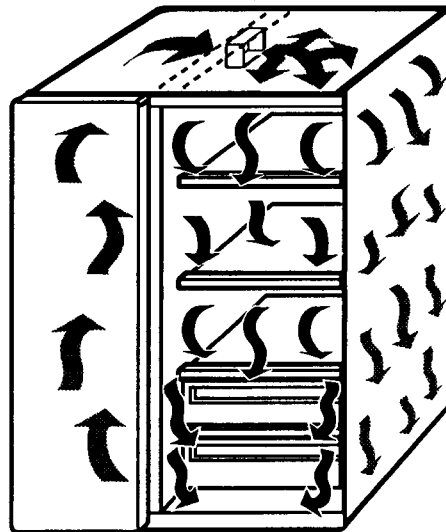

Example of SmartFan airflow pattern

Setting the temperature controls

The Refrigerator and the Freezer Controls have been preset at the factory. These settings should be correct for normal household refrigerator use. Allow the refrigerator to reach the preset temperature (approximately 24 hours) before changing the settings.

To change a temperature setting:

1. Adjust the Refrigerator and/or Freezer Control.
 - To make the selected control colder, turn the knob clockwise.
 - To make the selected control less cold, turn the knob counterclockwise.
2. Wait at least 24 hours before making further adjustments. This allows the refrigerator and/or freezer to reach the new temperature setting.

IMPORTANT: The **Off** setting on the Freezer Control stops all cooling action in the refrigerator, but it does not disconnect the refrigerator from the power supply.

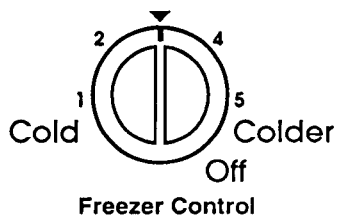
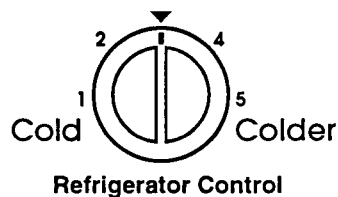

Setting the FreshChill™ meat locker temperature control

The FreshChill Meat Locker Temperature Control allows you to adjust the storage temperature of the FreshChill meat locker.

Cold air flows into the meat locker through an air duct between the freezer and the refrigerator. Setting the control allows more or less cold air through the air duct. Set the control to “cold” to close the air duct. See page 8 for more information on the FreshChill meat locker.

IMPORTANT: Occasionally, a food item may freeze in the FreshChill meat locker, utility drawer, or crisper. When this occurs, turn the FreshChill Meat Locker Temperature Control toward cold.

Also, if the water dispenser stops working, it may be due to freezing of the water line leading to the dispenser. If this happens, turn the FreshChill Meat Locker Temperature Control toward cold.

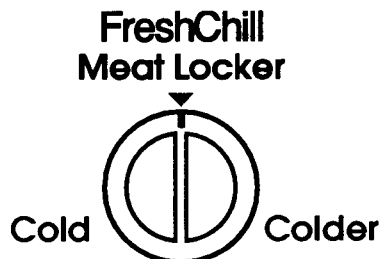

Adjusting the utility compartment

(models KSSS36Q, KSSS36M, KSSS42Q and KSSS42M)

The utility compartment can be placed in any position on the refrigerator door.

To remove:

1. Grasp both ends of compartment.
2. Lift compartment up and pull out.

To replace:

1. Insert compartment hooks into ladder slots on both sides of refrigerator door.
2. Push compartment down to lock into place.

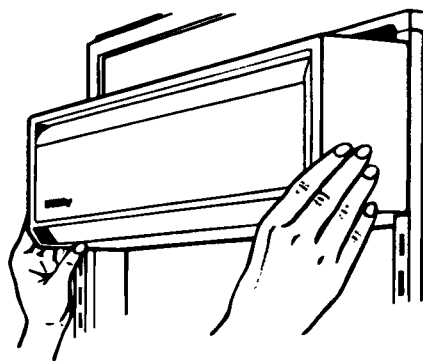

Adjusting the door bins

Door bins hold two-liter bottles and can be placed in any position on the refrigerator door.

To remove:

1. Grasp door bin.
2. Lift door bin up and pull out.

To replace:

1. Insert door bin hooks into ladder slots on both sides of refrigerator door.
2. Push door bin down to lock into place.

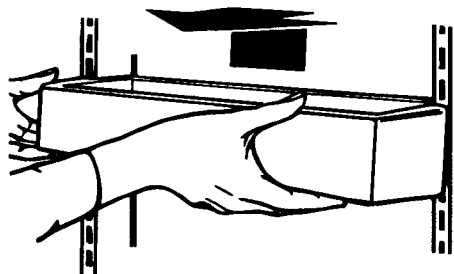

Using the wine rack

The rack holds a bottle of wine securely. Hang the rack over the left or right side of any refrigerator shelf.

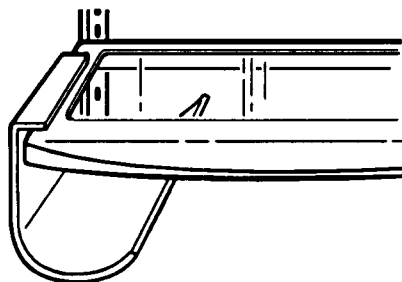

Using the egg bin

The egg bin has three pieces – the lid, the egg carrier, and the bin. Use the egg bin to hold one, two, or three dozen eggs.

To hold one dozen eggs:

Place a dozen eggs into the egg carrier. Then place the egg carrier into the bin and cover with the lid.

To hold two dozen eggs:

Place two dozen eggs loose in the bin and cover them with the lid. Use the carrier to transport eggs between the bin and your cooking area.

To hold three dozen eggs:

Place two dozen eggs loose in the bin. Invert the lid and place it on the bin. Place a dozen eggs, in the carton, on top of the lid. Use the carrier to transport eggs between the bin and your cooking area.

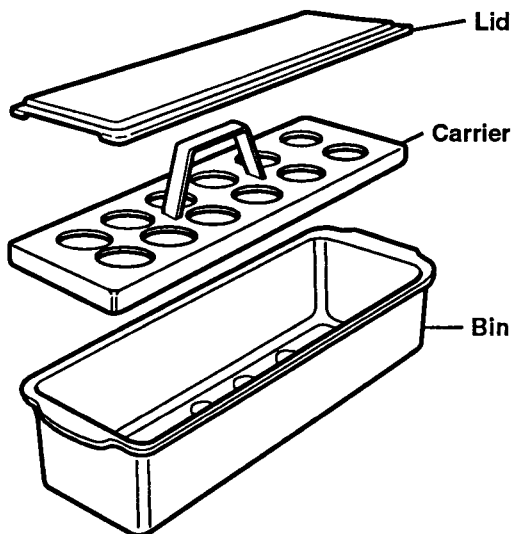

Adjusting the refrigerator shelves

Adjust the shelves to match the way you use your refrigerator.

SpillClean™ cantilever shelves

To remove shelves:

1. Tilt shelf up at front.
2. Lift shelf up at back.
3. Pull shelf straight out.

IMPORTANT: Glass shelves are heavy. Handle with care.

To replace shelves:

1. Guide the rear hooks of shelf into slots in the shelf supports.
2. Tilt shelf up at front until hooks drop into slots. Lower front of shelf to level position.
3. Check the stability of the shelf to be sure hooks have been inserted properly.

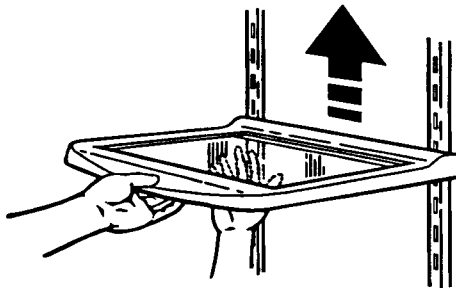

Removing the FreshChill™ meat locker

The FreshChill Meat Locker is designed to provide colder storage temperatures than the average refrigerator temperature. The Meat Locker can be located in any set of ladder slots. **For temperature controlled use, however, the Meat Locker must be located in the second to last (bottom) set of ladder slots.**

The FreshChill Meat Locker can be removed for cleaning.

IMPORTANT: Occasionally, a food item may freeze in the FreshChill meat locker, utility drawer, or crisper. When this occurs, turn the FreshChill Meat Locker Temperature Control toward cold.

To remove:

1. Roll meat locker out to the stop.
2. Lift front of meat locker slightly.
3. Pull meat locker out the rest of the way.

To replace:

1. Position meat locker rollers between front roller of track and track itself.
2. Push meat locker up and onto track.
3. Slide meat locker back until it stops.

IMPORTANT: If the meat locker is placed in any set of slots other than the second to last (bottom) set of ladder slots, plug the air supply hole. The plug has been taped to the inside bottom of the meat locker for this purpose.

The rubber air connector (located on back of meat locker) directs air from the air supply hole into the meat locker. If the air connector comes off, replace it by pushing it into the square opening on back of meat locker.

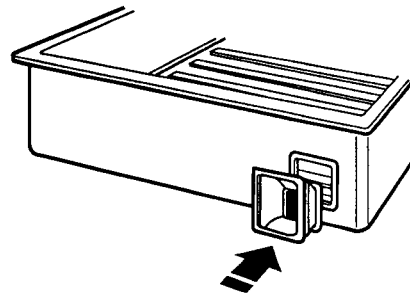
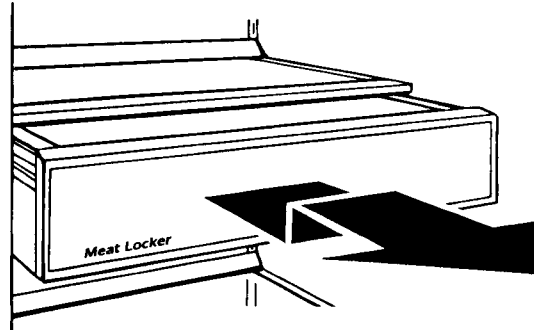

Removing the humidity-controlled ClearVue™ crispers

The humidity controls on the drawers give you the ability to change the amount of moisture in the utility drawer and/or crisper according to what food you store in it. The humidity-controlled utility drawer and the crisper are interchangeable. The ClearVue section allows you to see into the drawer/crisper without opening it.

IMPORTANT: Occasionally, a food item may freeze in the FreshChill meat locker, utility drawer, or crisper. When this occurs, turn the FreshChill Meat Locker Temperature Control toward cold.

To adjust the humidity control:

- Move the lever to the right for higher humidity and best storage of fresh, leafy vegetables.
- Move the lever to the left for lower humidity and best storage of fruits and vegetables with skins.

See “Food Storage Guide” on page 20 for more information on storing foods properly.

To remove utility drawer/crisper:

1. Roll drawer out to the stop.
2. Lift front of drawer and pull out the rest of the way.
3. Replace in reverse order.

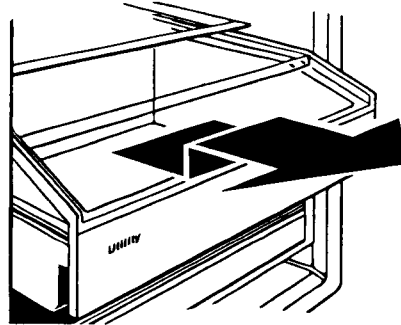

To remove glass covers:

1. Lift right side of glass cover to free retainer and left side of cover.
2. Carefully remove glass cover.

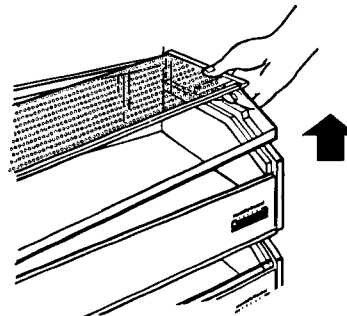

To replace glass cover:

1. Place retainer on right side of glass cover.
2. Insert left side of glass cover into groove on left side of drawer.
3. Lower cover so that the retainer pins are in the guide holes on right side of drawer.

To remove ClearVue™ section:

1. Remove glass cover.
2. Slide ClearVue section down track, away from the retainer.
3. Replace in reverse order.

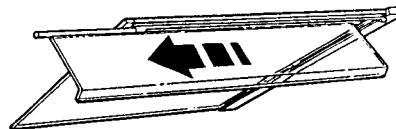

Adjusting the freezer shelves

To remove:

1. Lift shelf up.
2. Pull shelf straight out.
3. Replace in reverse order.

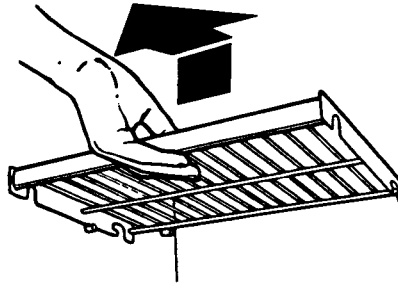

Removing the pull-out freezer baskets

To remove:

1. Pull basket out to the stop.
2. Lift basket slightly and move it to the left.
3. Pull basket out the rest of the way.

To replace:

1. Place basket in shelf tracks and move basket to the left.
2. Push basket in to the stop on the left side.
3. Lift left side of basket slightly to clear the stop.
4. Push basket in the rest of the way.

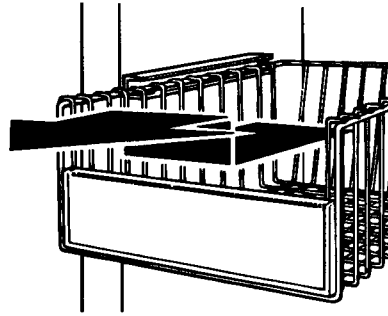

IMPORTANT: Be sure both sides of basket are in the shelf tracks before filling with food.

Using the automatic ice maker

IMPORTANT: The ice maker is shipped from the factory with the signal arm in the OFF position (up). It is recommended that the ice maker be left in the OFF position for the first 24 hours after your refrigerator is turned on. This will allow the freezer compartment and the ice maker to reach the proper temperature before making ice.

To start ice maker:

- For dispenser models only: Pull the ice maker covering panel out from the bottom and slide it to the rear.
- Push the ice maker signal arm down to the ON position.

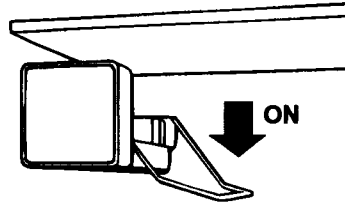

To stop ice maker:

- Lift the ice maker signal arm until you feel it click into the OFF position.

IMPORTANT: The ice maker signal arm must be in the ON position (down) to produce ice. Also, the first few batches of ice from the ice maker may have an off-taste. This is from the new plumbing and parts. Please throw this ice away and allow the ice maker to make a new supply.

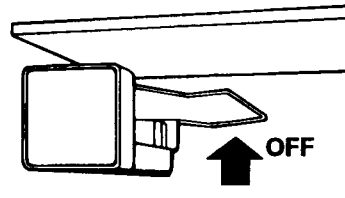

Solving common ice maker problems

PROBLEM	POSSIBLE CAUSE/SOLUTION
Ice crescents attached at corners	<ul style="list-style-type: none"> • This is normal. They break apart easily. Shake bin occasionally to keep cubes separated.
Ice maker will not operate or ice is not made fast enough	<ul style="list-style-type: none"> • ON/OFF lever is in the OFF (up) position. Lower lever to the ON (down) position. • Freezer is not cold enough. Adjust temperature controls and wait 24 hours. (See "Setting the temperature controls" on page 5.)
Off-taste or odor in ice	<ul style="list-style-type: none"> • New plumbing connections can cause discolored or off-flavored ice. Discard the first few batches of ice. • Cubes are stored too long. Throw them away and make a new supply. • Food is not wrapped properly. See page 20. • Freezer and ice bin need to be cleaned. See page 18. • Water may contain minerals (such as sulfur). A filter may be required to remove them.

Removing the ice maker storage bin

Depending on the model, the ice maker storage bin holds the following amounts of ice:

- KSSS36 – 8.5 pounds (3.8 kg)
- KSSS42 – 13.5 pounds (6.1 kg)
- KSSS48 – 17.6 pounds (8.0 kg)

Remove unused ice periodically to reduce the potential for off-taste or odor buildup in ice. The storage bin can be removed for cleaning or to dispense large amounts of ice at one time.

To remove:

1. Pull the ice maker covering panel out from the bottom and slide it to the rear.
2. Lift the ice maker signal arm until you feel it click into the OFF position.
For dispenser models only: While the ice maker is OFF, no more ice can be produced, but ice can still be dispensed when the freezer door is closed.
3. Lift the front of the storage bin, then pull it out.
4. Empty the storage bin. Use hot or warm water to melt ice if necessary. Never use anything sharp to break up ice in the storage bin. This can damage the storage bin and the dispenser mechanism.

To replace:

1. Make sure storage bin is pushed in all the way.
2. Push the ice maker signal arm down to the ON position to restart ice production.
3. Lower the ice maker covering panel.

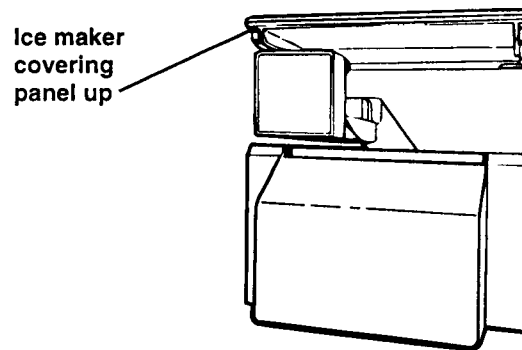
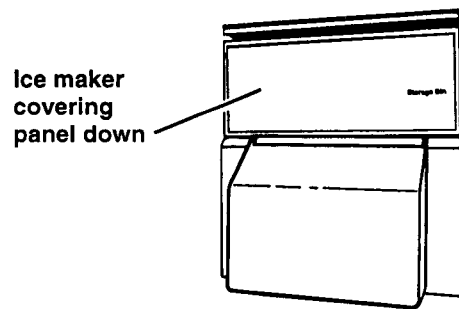

Using the cold water and ice dispensers

(models KSSS36Q, KSSS42Q and KSSS48Q)

The ice dispenser

Ice dispenses from ice maker storage bin in the freezer. When dispenser bar is pressed, a trapdoor opens in a chute between the dispenser and ice bin. Ice moves from the bin and falls through the chute. When dispenser bar is released, a buzzing sound may be heard for a few seconds.

Your refrigerator dispenses both cubed and crushed ice. Before dispensing ice, select which type of ice you prefer. For cubed ice, move Ice Selector Switch left to the cubed position. For crushed ice, move Ice Selector Switch right to the crushed position.

To dispense ice:

1. Move Ice Selector Switch to desired setting.
2. Press a **sturdy** glass against the ice dispenser bar. Hold glass close to dispenser opening so ice does not fall outside of glass.
3. Remove the glass to stop dispensing.

The water dispenser

IMPORTANT: If the water dispenser stops working, it may be due to freezing of the water line leading to the dispenser. If this happens, turn the WinterChill Meat Locker Temperature Control toward cold.

Chilled water comes from a 50 oz. (1.5 L) tank behind crisper drawers. Allow about 24 hours to chill the first tankful of water.

When refrigerator is first hooked up, press the water dispenser bar until you draw and discard 3 to 4 quarts (2.9 to 3.8 L) of water. This removes air from the system and rinses the water filter, tank, and pipes.

If dispenser is not used regularly, dispense enough water every week to freshen the supply. Allow 2 to 3 hours for a new supply of water to chill.

IMPORTANT: Small tray under the dispenser is designed to evaporate **small** spills. There is no drain in tray. Do not pour water into it.

To dispense water:

1. Press a **sturdy** glass against the water dispenser bar.
2. Remove glass to stop dispensing.

⚠ WARNING

Personal Injury Hazard

Tumbling ice and pressure can break a fragile glass. Use a sturdy glass when dispensing ice or water.

Failure to do so could result in personal injury or breakage.

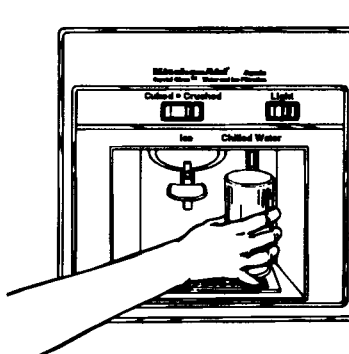
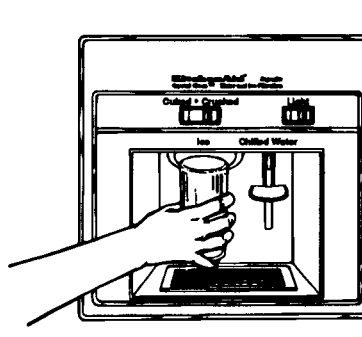

Dispenser/ice maker operating tips

PROBLEM	CAUSE	SOLUTION
Dispensers won't work	<ul style="list-style-type: none"> • Freezer door open 	<ul style="list-style-type: none"> • Close the freezer door.
Ice dispenser won't work	<ul style="list-style-type: none"> • Ice bin not properly installed • Wrong ice in bin • Dispenser not used for extended periods of time, causing ice cubes to melt together • Ice dispenser bar held in too long • Low water pressure 	<ul style="list-style-type: none"> • Make sure ice bin is pushed in all the way. • Use only crescents from ice maker. Shake ice bin occasionally to keep cubes separated and to obtain increased storage capacity. • Dump old ice and make a new supply. • Wait about 3 minutes for the dispenser motor to reset. • Large amounts of ice should be taken from the bin, not through the dispenser. • Call local utility company.
Off-taste or odor in ice	<ul style="list-style-type: none"> • Ice attracts airborne odors; old ice • Water quality • Foods not properly wrapped • Ice bin and freezer may need cleaning • Plumbing to ice maker • New ice maker 	<ul style="list-style-type: none"> • Dump old ice and make a new supply; store excess ice in a covered container. • For best results, avoid connecting ice maker to a softened water supply. If softened water supply cannot be avoided, make sure the water softener is well maintained and operating properly. • Wrap foods properly in air and moisture proof materials. • Clean freezer and ice bin. See "Cleaning the refrigerator" on page 18 for instructions. • Follow Installation Instructions for proper ice maker water supply hookup. • The first few batches of ice from a new ice maker may have an off-taste. Dump this ice and make a new supply.

Removing the base grille

To remove:

1. Remove one screw at each end of the base grille.
2. Remove base grille.
3. Replace in reverse order.

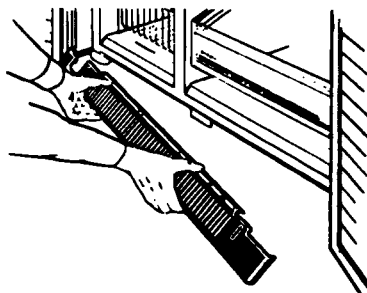

Removing the defrost pan

! WARNING

Personal Injury and Floor Damage Hazard

- Refrigeration system tubes are located above the defrost pan and can become hot. Remove and reinstall the defrost pan carefully.
- Replace defrost pan in the proper position after cleaning so water does not collect on the floor.

Failure to follow the above precautions could result in personal injury or floor damage.

The defrost pan is located behind the base grille, toward the left side of the refrigerator.

To remove:

1. Press power on/off switch to the OFF position. (See page 4 for instructions.)
2. Remove base grille.
3. Locate retaining clip (A) under refrigerator.
4. Push up on the clip and, at the same time, slide the pan forward and out.
5. Clean the pan. (See page 18 for instructions.)

To replace:

1. Position the edge of the defrost pan approximately 7 inches (17.8 cm) from the left side of the refrigerator.
2. Lift defrost pan into side guides and push back until you hear the “click” or “snap” of the retaining clip moving into place.
3. Replace the base grille.
4. Press power on/off switch to the ON position.

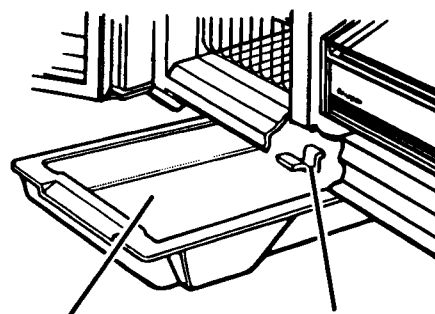

Defrost pan

Retaining clip (A)

Changing the light bulbs

⚠ WARNING

Electrical Shock Hazard

Before removing a light bulb, press the power on/off switch to the OFF position to disconnect the refrigerator from the power supply.

Failure to do so could result in electrical shock or personal injury.

Light bulbs behind Refrigerator and Freezer Controls:

1. Reach behind control panel.
2. Unscrew bulb and replace it with a 40-watt, incandescent, medium-base, tubular bulb.

Light bulb below ice storage bin:

1. Remove light cover.
2. Unscrew bulb and replace it with a 40-watt, incandescent, medium-base, tubular bulb.
3. Replace light cover.

Light bulb in dispenser area: (Dispenser models)

1. Unscrew the bulb from the top, inside of the dispenser area.
2. Replace bulb with a heavy-duty, 10-watt bulb.

IMPORTANT: Be sure to press power on/off switch to the ON position after changing light bulb(s).

Understanding the sounds you may hear

Your new refrigerator may make different sounds than your old one. Hard surfaces, such as the ceiling, walls, and cabinets around the refrigerator, can make sounds seem louder.

The following chart describes the kinds of sounds that might be new to you and what causes them.

SOUNDS/OBSERVATIONS	CAUSES
Hum or hiss	The refrigerator's fan motor and moving air.
Clicking or snapping sounds	The thermostat makes a definite click when the refrigerator stops running. It also makes a sound when the refrigerator starts. The defrost timer will click when the defrost cycle starts and stops.
Ice maker sounds <ul style="list-style-type: none"> • trickling water • clatter of ice 	You may hear buzzing (from the water valve), trickling water, and the clatter if ice falling into the bin.
Running sounds	The high-efficiency compressor and motor will run longer than older designs. The internal fan may occasionally run when the compressor is off.
Trickling water/water sounds	During the defrost cycle, the refrigerator will not be running. The trickling water is the frost accumulated on the freezer coil melting and running into the defrost pan. When the refrigerator stops running, you will hear gurgling in the tubing for a few minutes.
Warm air from upper ventilation panel/base grille	You may feel air blowing from behind the upper ventilation panel and base grille when the refrigerator is running. This is normal.

Saving energy

You can help your refrigerator use less electricity.

- Clean the condenser coils regularly.
- Open the door as few times as possible. Think about what you need before you open the door. Get everything out at one time. Keep food organized so you won't have to search for what you want. Close door as soon as food is removed.
- Go ahead and fill up the refrigerator, but don't overcrowd it so air movement is blocked.
- It is a waste of electricity to set the refrigerator and freezer to temperatures colder than they need to be. If ice cream is firm in the freezer and drinks are as cold as your family likes them, that's cold enough.

Caring for Your Refrigerator

Your refrigerator is built to give you many years of dependable service. However, there are a few things you can do to help extend its product life. This section tells you how to clean your refrigerator and what to do when going on vacation, moving, or during a power outage.

Cleaning the refrigerator

The refrigerator and freezer compartments defrost automatically. However, clean both once a month to prevent odors from building up. Wipe up spills immediately.

Before cleaning, disconnect the refrigerator from its power supply by pressing the power on/off switch to the OFF position. Then, take out all removable parts and clean the refrigerator according to the directions given below. Be sure to press the power on/off switch to the ON position when you are finished cleaning.

⚠ WARNING

Personal Injury Hazard

Refrigeration system tubes are near the defrost pan and can become hot. Remove and install defrost pan carefully.

Failure to do so could result in personal injury.

PART	WHAT TO USE	HOW TO CLEAN
Removable parts (shelves, crisper, etc.)	Sponge or cloth with mild detergent and warm water	<ul style="list-style-type: none"> • Hand wash, rinse, and dry thoroughly.
Front door panels		<ul style="list-style-type: none"> • Clean as you would your kitchen cabinets.
Interior walls (allow freezer to warm up so cloth won't stick)	Sponge, soft cloth, or paper towel with baking soda or mild detergent and warm water	<ul style="list-style-type: none"> • Wash with mixture of warm water and: <ul style="list-style-type: none"> – mild detergent, or – baking soda (2 tbs to 1 qt [26 g to .95 L] of water). • Wipe and dry thoroughly.
Door liners and gaskets	Sponge, soft cloth, or paper towel with mild detergent and warm water	<ul style="list-style-type: none"> • Wash, wipe, and dry thoroughly. <p>DO NOT USE cleaning waxes, concentrated detergents, bleaches, or cleaners containing petroleum on plastic parts.</p>
Plastic parts (covers and panels)	Soft, clean sponge or soft, clean cloth with mild detergent and warm water	<ul style="list-style-type: none"> • Wash, rinse or wipe, and dry thoroughly. <p>DO NOT USE paper towels, window sprays, scouring cleansers, or flammable fluids. These can scratch or damage material. See "Important Safety Instructions" on page 2.</p>
Defrost pan	Sponge or cloth with mild detergent and warm water	<ul style="list-style-type: none"> • Press power on/off switch to the OFF position. (See page 4.) • Remove the base grille. (See page 15.) • Remove the defrost pan. (See page 15.) • Wash, rinse, and dry thoroughly. • Replace defrost pan. • Replace base grille. • Press power on/off switch to the ON position.
Condenser coils	Vacuum cleaner with extended narrow attachment	<ul style="list-style-type: none"> • Remove upper ventilation panel to expose condenser coils. (See page 4.) • Vacuum coils when dusty or dirty. Coils may need to be cleaned as often as every other month. • Replace upper ventilation panel.
Base grille	Vacuum cleaner with brush attachment	<ul style="list-style-type: none"> • Vacuum base grille.

Vacation and moving care

Short vacations

No need to shut off the refrigerator if you will be away for less than four weeks.

1. Use up any perishables.
2. Freeze other items.
3. If your refrigerator has an automatic ice maker:
 - Raise signal arm to OFF (up) position.
 - Shut off water supply to the ice maker.

⚠ WARNING

Personal Injury Hazard

Do not allow children to climb on, play near, or climb inside the refrigerator when the doors are blocked open.

They may become injured or trapped.

Long vacations

If you will be away for a month or more:

1. Remove all food from the refrigerator.
2. Turn off the water supply to the ice maker at least one day before you leave.
3. When the last load of ice drops, turn ice maker off by lifting the signal arm to the OFF position.
4. Turn the Freezer Control to the **Off** setting.
5. Press the power on/off switch to the OFF position.
6. Clean the refrigerator completely. Wipe well and dry thoroughly.
7. Tape rubber or wood blocks to the tops of both doors, keeping them open far enough for air to get in. This will keep odor and mold from building up.

When you return, press the power on/off switch to the ON position to restart the refrigerator and turn the Freezer Control to a desired setting. (See "Setting the temperature controls" on page 5.)

Moving

If the refrigerator must be moved, contact the dealer from whom you purchased the unit or your local KitchenAid authorized servicer.

Power interruptions

If electricity goes off, call the power company. Ask how long power will be off.

1. If service will be interrupted 24 hours or less, **keep both doors closed**. This helps food stay frozen.
2. If service will be interrupted longer than 24 hours:
 - (a) Remove all frozen food and store in a frozen food locker.

OR

 - (b) Place 2 lbs. (900 g) of dry ice in freezer for every cubic foot (liter) of freezer space. This will keep food frozen for 2 to 4 days. Wear gloves to protect your hands from dry ice burns.

OR

 - (c) If neither a food locker or dry ice is available, use or can perishable food at once.

3. A full freezer stays cold longer than a partly filled one. A freezer full of meat stays cold longer than a freezer full of baked goods. If food contains ice crystals, it may be safely refrozen, although the quality and flavor may be affected. If the condition of the food is poor, or if you feel it is unsafe, dispose of it.

Questions?

Call our Consumer Assistance Center telephone number, 1-800-422-1230, from anywhere in the U.S.A.

Food Storage Guide

There is a correct way to package and store refrigerated or frozen food. To keep food fresher, longer, take the time to study these recommended steps.

Storing fresh food

Wrap or store food in the refrigerator in airtight and moisture-proof material. This prevents food odor and taste transfer throughout the refrigerator. For dated products, check code date to ensure freshness.

Leafy vegetables

Remove store wrapping and trim or tear off bruised and discolored areas. Wash in cold water and drain. Place in plastic bag or plastic container and store in crisper.

Vegetables with skins (carrots, peppers)

Store in crisper, plastic bags, or plastic container.

Fruit

Wash, let dry, and store in refrigerator in plastic bags or crisper. Do not wash or hull berries until they are ready to use. Sort and keep berries in original container in a crisper, or store in a loosely closed paper bag on a refrigerator shelf.

Eggs

Store without washing in original carton on interior shelf. On some models, an egg storage container is provided for your convenience.

Milk

Wipe milk cartons. For best storage, place milk on interior shelf.

Butter or margarine

Keep opened butter in covered dish or closed compartment. When storing an extra supply, wrap in freezer packaging and freeze.

Cheese

Store in the original wrapping until you are ready to use it. Once opened, rewrap tightly in plastic wrap or aluminum foil.

Leftovers

Cover leftovers with plastic wrap or aluminum foil. Plastic containers with tight lids can also be used.

Meat

Store most meat in original wrapping as long as it is airtight and moisture-proof. Rewrap if necessary. See the following for storage times. When storing meat longer than the times given, freeze the meat.

Chicken	1-2 days	Bacon	5-7 days
Ground beef	1-2 days	Cold cuts	3-5 days
Steaks/roasts	3-5 days	Variety meats	1-2 days
Cured meats	7-10 days		

NOTE: Use fresh fish and shellfish the same day as purchased.

Storing frozen food

The freezer section is designed for storage of commercially frozen food and for freezing food at home.

NOTE: For further information about preparing food for freezing or food storage times, check a freezer guide or reliable cookbook.

Packaging

The secret of successful freezing is in the packaging. The way you close and seal the package must not allow air or moisture in or out. Packaging done in any other way could cause food odor and taste transfer throughout the refrigerator and drying of frozen food.

Do not use:

- Bread wrappers
- Non-polyethylene plastic containers
- Containers without tight lids
- Wax paper
- Wax-coated freezer wrap
- Thin, semi-permeable wrap

The use of these wrappings could cause food odor, taste transfer, and drying of frozen food.

Packaging recommended for use:

- Rigid plastic containers with tight-fitting lids
- Straight-sided canning/freezing jars
- Heavy-duty aluminum foil
- Plastic-coated paper
- Non-permeable plastic wraps (made from saran film)

Follow package or container instructions for proper freezing methods.

Freezing

Do not expect your freezer to quick-freeze any large quantity of food. Put no more unfrozen food into the freezer than will freeze within 24 hours (no more than 2-3 lbs. of food per cubic foot [900-1,350 g per liter] of freezer space). Leave enough space for air to circulate around packages. Be careful to leave enough room at the front so the door can close tightly.

Storage times will vary according to the quality of the food, the type of packaging or wrap used (airtight and moisture-proof), and the storage temperature, which should be 0°F (-17.8°C).

Troubleshooting

Performance problems often result from little things you can fix without tools. Please read through “Before calling for assistance ...” below before calling for service on your appliance.

Before calling for assistance ...

Listed in this chart are the most common problems consumers run into with their appliances. Please read through this and see if it can solve your problem.

PROBLEM	CHECK THE FOLLOWING
Refrigerator will not operate	<p>Is the power cord plugged into a live circuit with the proper voltage?</p> <p>Has a household fuse blown or circuit breaker tripped?</p> <p>Is the Refrigerator Control in the OFF position?</p>
Refrigerator makes unfamiliar sounds	<p>New refrigerator features make new sounds. See “Understanding the sounds you may hear” on page 17 for descriptions of normal sounds and what makes them.</p>
Water in the defrost pan	<p>This is normal in hot, muggy weather. Make sure the pan is level so it does not overflow.</p>
Dispensers will not operate	<p>See “Dispenser/ice maker operating tips” on page 14.</p>
Ice maker will not operate	<p>Is the freezer cold enough to make ice? It could take overnight for the freezer to reach the proper temperature.</p> <p>Is the signal arm in the ON (down) position? (See page 11.)</p> <p>Is the water valve turned on?</p> <p>Is water getting to the water valve? Check water line for leaks.</p>
Lights do not work	<p>Has a household fuse blown or circuit breaker tripped?</p> <p>Is a bulb burned out? (See page 16 for replacement instructions.)</p>
Motor seems to run too long	<p>The motor naturally runs longer on hot days, if the room is too warm, if a large amount of food has been added, or if the doors are opened often.</p>



Requesting Assistance or Service

Before calling for assistance or service, please check "Troubleshooting" on page 21. It may save you the cost of a service call. If you still need help, follow the instructions below.

For service in the U.S.

1. If the problem is not due to one of the items on page 21:

- Call the KitchenAid Consumer Assistance Center toll-free:

1-800-422-1230

and talk with one of our trained consultants. The consultant can instruct you in how to obtain satisfactory operation from your appliance or, if service is necessary, recommend a qualified service company in your area.

- If you prefer, write to:

Consumer Assistance Center
KitchenAid
2000 North M-63
Benton Harbor, MI 49022

Please include a daytime phone number in your correspondence.



2. If you need service:

- Call your dealer or the repair service he recommends.
- All service should be handled locally by the dealer from whom you purchased the unit or an authorized KitchenAid servicer.
- If you are unable to obtain the name of a local authorized KitchenAid servicer, call our Consumer Assistance Center telephone number (see Step 1).



3. If you are not satisfied with the action taken:

- Contact the Major Appliance Consumer Action Panel (MACAP). MACAP is a group of consumer experts that voices consumer views at the highest levels of the major appliance industry.
- Contact MACAP only when the dealer, authorized servicer, and KitchenAid have failed to resolve your problem.

Major Appliance Consumer Action Panel
20 North Wacker Drive
Chicago, IL 60606

- MACAP will in turn inform us of your action.

***When asking for help or service:**

Please provide a detailed description of the problem, your appliance's complete model and serial numbers, and the purchase date. (See page 1.) This information will help us respond properly to your request.

For service in Canada

1. If the problem is not due to one of the items on page 21 and you need service:

- Call your dealer or the repair service he recommends.
- In the event you are unable to obtain the name of a local authorized KitchenAid service outlet, look in the yellow pages of all metro area telephone directories under "Dishwashing Machines" for authorized KitchenAid servicing outlets.
- All service should be handled locally by the dealer from whom you purchased the refrigerator or by an authorized KitchenAid service outlet.



2. If you must call or write:

- Please provide your complete model number, serial number, date of purchase, and a complete description of the problem. Write to:

Consumer Relations Department
KitchenAid Canada
1901 Minnesota Court
Mississauga, Ontario
L5N 3A7

Telephone: (416) 821-6606

Please include a daytime phone number in your correspondence.

For assistance or service in Mexico

When you need service or assistance for your KitchenAid refrigerator, contact an authorized service center. Do not use unauthorized servicers.

Servicio Acros-KitchenAid S.A. de C.V.

Use the National Customer Service free of charge to you.
Telephone: 91-800-83-004

MONTERREY

Av. Alfonso Reyes No. 3210
Col. Regina
Monterrey, N.L. C.P. 64290
Tels.: 351-27-37 y 351-27-03
Con 4 líneas.

MEXICO

Canela No. 47-L
Col. Granjas México
México D.F. C.P. 08400
Tels.: 650-65-33 Con 12 líneas
y 657-29-56

Poniente 134 No. 559
Col. Industrial Vallejo
México, D.F. C.P. 02300
Tels.: 368-25-25, 368-25-06,
368-25-66, 368-25-76

GUADALAJARA

Calz. González Gallo No. 1269
Guadalajara, Jal. C.P. 44870
Tels.: 619-23-03, 619-16-50,
619-15-55, 619-15-15

IMPORTED BY:

Vitromatic Comercial S.A. de C.V.
Ave. San Nicolás 2121 Nte.
Col. 10. de Mayo
Monterrey, N.L. Mexico
Tels.: 375-39-86 y 372-40-15

MANUFACTURED BY:

KitchenAid
Benton Harbor, Michigan
U.S.A.

IMPORTANT NOTES

This document must be presented for any matter related to the warranty.

THE BUYER MUST KEEP THIS DOCUMENT IN HIS/HER POSSESSION AND IN A SAFE PLACE.

The consumer may request that the warranty covered under this certificate be honored by the commercial establishment that sold him/her the product. In the event the policy is lost, the issuer will issue a new warranty policy upon presentation of the sales receipt or invoice.

KitchenAid®

Built-in Refrigerator Warranty

LENGTH OF WARRANTY:	KITCHENAID WILL PAY FOR:	KITCHENAID WILL NOT PAY FOR:
TWO YEAR FULL WARRANTY FROM DATE OF INSTALLATION	Replacement parts and repair labor costs to correct defects in materials or workmanship. Service must be provided by an authorized KitchenAid servicing outlet.	A. Service calls to: <ol style="list-style-type: none"> 1. Correct the installation of the refrigerator. 2. Instruct you how to use the refrigerator. 3. Replace house fuses or correct house wiring. 4. Replace house plumbing. B. Repairs when refrigerator is used in other than normal home use. C. Damage resulting from accident, alteration, misuse, abuse, improper installation, or installation not in accordance with local electrical codes or plumbing codes. D. Any food loss due to product failure. E. Any labor costs during the limited warranty. F. Replacement parts or repair labor costs for units operated outside the United States or Canada. G. Repairs to parts or systems caused by unauthorized modifications made to the appliance.
THIRD THROUGH SIXTH YEAR FULL WARRANTY FROM DATE OF INSTALLATION	Replacement parts and repair labor costs to correct defects in materials or workmanship in the automatic ice maker. Service must be provided by an authorized KitchenAid servicing outlet. Replacement parts and repair labor costs to correct defects in materials or workmanship in the sealed refrigeration system. These parts are: 1. Compressor; 2. Evaporator; 3. Condenser; 4. Drier; 5. Connecting tubing. Service must be provided by an authorized KitchenAid servicing outlet.	
SEVENTH THROUGH TWELFTH YEAR LIMITED WARRANTY FROM DATE OF INSTALLATION	Replacement parts to correct defects in materials or workmanship in the sealed refrigeration system. These parts are: 1. Compressor; 2. Evaporator; 3. Condenser; 4. Drier; 5. Connecting tubing.	

KITCHENAID AND KITCHENAID CANADA DO NOT ASSUME ANY RESPONSIBILITY FOR INCIDENTAL OR CONSEQUENTIAL DAMAGES. Some states or provinces do not allow the exclusion or limitation of incidental or consequential damages, so this exclusion may not apply to you.

This warranty gives you specific legal rights and you may also have other rights which may vary from state to state or province to province.

If you need service, first see the "Requesting Assistance or Service" section of this book. After checking "Requesting Assistance or Service," additional help can be found by calling our Consumer Assistance Center telephone number, 1-800-422-1230, from anywhere in the U.S. For service in Canada, see "For service in Canada" on page 22.

Warranty (Mexico only)

WARRANTY POLICY

VITROMATIC COMERCIAL, S.A. DE C.V. Ave. San Nicolás 2121 Nte. Monterrey, N.L., Tel.: 75-39-86. Pursuant to the terms of this policy, exclusively guarantees the buyer and user of the Acros accessory identified in it, the following:

WHAT IS COVERED UNDER THE WARRANTY

Factory defects that appear within the term of the warranty that totally or partially prevent the correct operation of the appliance. In this case, the appliance will be repaired free of charge to the buyer. If the replacement of any component of the appliance is required, the cost will be covered under this warranty. Likewise, the transport charges derived from the compliance of the terms of the warranty will be covered by the guarantor.

WHAT IS NOT COVERED UNDER THE WARRANTY

Faulty installation due to:

Use of inferior quality materials. (See Use and Care Guide). Not following the instructions in the Use and Care Guide and the Warning notices.

Faults, damages, or flaws caused by:

Deficient or irregular power supply. (See Warnings and suggestions in the Use and Care Guide, normal range 127 Volts \pm 10%.)

Use of the appliance under conditions different to those specified in the operation instructions and the Warning notices.

PROCEDURE TO PRESENT A CLAIM UNDER THE WARRANTY

When the buyer considers that occurrences covered by this policy have taken place, said buyer should contact one of the establishments indicated in the list of authorized service centers included herein.

The repairs will be attended to within a 30-day period as from the date in which the appliance is received, unless a longer period is absolutely necessary.

This warranty will not be valid if non-authorized persons or establishments intervene in the repair or replacement of factory components.

TERM:

This warranty is valid in all its parts for ONE YEAR beginning on the date that the buyer receives the appliance to his/her satisfaction.

In addition to the basic ONE YEAR warranty, this warranty covers the following components for the following additional periods:

REFRIGERATORS: 4 years for the sealed refrigeration system, which includes the compressor, evaporator, dryer, condenser, filter, connection, and suction tube.

Table des Matières

	Page		Page
Veillez noter	1	Réglage des clayettes réglables du congélateur	10
Sécurité du réfrigérateur	2	Retrait des paniers coulissants du congélateur	10
Pièces et caractéristiques	3	Utilisation de la machine à glaçons automatique	11
Utilisation du réfrigérateur	4	Retrait du bac de la machine à glaçons	12
Retrait du panneau de ventilation supérieur	4	Utilisation des distributeurs d'eau froide et de glaçons	13
Utilisation de l'interrupteur	4	Retrait de la grille de la base	15
Utilisation du système de gestion de la température ExtendFresh^{MC}	5	Retrait du plateau de dégivrage	15
Réglage du thermostat du bac à viande FreshChill^{MC}	6	Remplacement des ampoules	16
Réglage du compartiment range-tout réglable	6	Les bruits de l'appareil	17
Réglage des balconnets réglables de la porte	6	Conseils pour économiser l'énergie	17
Utilisation du casier à vin	7	Entretien du réfrigérateur	18
Utilisation de l'oeufrier	7	Conservation des aliments	20
Réglage de la position des étagères du réfrigérateur	7	Dépannage	22
Retrait du bac à viande FreshChill^{MC}	8	Appel d'aide ou de service	23
Retrait des bac à légumes et bac range-tout à humidité contrôlée ClearVue^{MC}	9	Garantie	24

Veillez noter

Merci d'avoir acheté un appareil ménager KitchenAid®!

Les appareils KitchenAid possèdent tout ce que vous prévoyez d'un appareil supérieur, plus le style distinct et les détails bien réfléchis qui contribuent à l'aspect général de votre foyer et à votre utilisation satisfaisante. Pour que cet appareil vous procure un service sans problème pendant plusieurs années, veuillez lire et suivre les instructions de ce Guide d'utilisation et d'entretien. Ce guide contient une foule de renseignements utiles qui vous aideront à utiliser et à entretenir votre appareil ménager convenablement et en sécurité. Veuillez le lire attentivement. Veuillez aussi remplir et poster la carte ci-incluse d'enregistrement du produit.

Veillez inscrire les renseignements concernant votre réfrigérateur.

Si jamais vous avez besoin de service pour votre appareil ménager, vous devrez connaître le numéro de modèle et le numéro de série. Ces renseignements sont indiqués sur la plaque signalétique des numéros de modèle et de série (voir schéma, page 3).

Veillez également noter la date d'achat du produit ainsi que les nom, adresse et numéro de téléphone du marchand.

Numéro de modèle _____

Numéro de série _____

Date d'achat _____

Nom du marchand _____

Téléphone _____

Conservez cette brochure et la facture de vente en lieu sûr pour référence ultérieure.

Sécurité du réfrigérateur

Votre sécurité nous tient à coeur.

Ce guide contient des instructions de sécurité sous des symboles d'avertissement. Veuillez accorder une attention particulière à ces symboles et observer toutes les instructions qui les accompagnent. Voici une brève explication du sens de ce symbole.

⚠ AVERTISSEMENT

Ce symbole vous avertit de dangers tels que blessures, brûlures, incendie et choc électrique.

IMPORTANTES INSTRUCTIONS DE SÉCURITÉ

⚠ AVERTISSEMENT

Pour réduire les risques d'incendie, de choc électrique ou de blessures lors de l'utilisation du réfrigérateur, prendre quelques précautions fondamentales, y compris les suivantes :

- Lire toutes les instructions avant d'utiliser le réfrigérateur.
 - Les enfants qui s'enferment ou qui suffoquent dans un réfrigérateur ne sont pas choses du passé. Les réfrigérateurs abandonnés ou mis au rebut présentent des risques ... même "s'ils ne sont dans le garage que pour quelques jours".
Ne prendre aucun risque au moment de se défaire d'un réfrigérateur usagé. Lire le livret ci-joint concernant la sécurité de l'Association des fabricants d'appareils électroménagers. Contribuer à la prévention des accidents.
 - Ne jamais permettre à un enfant de faire fonctionner un réfrigérateur, de jouer avec l'appareil ou de se glisser à l'intérieur.
 - Ne jamais nettoyer les pièces du réfrigérateur au moyen de liquides inflammables. Les vapeurs risquent de provoquer un incendie ou une explosion.
- POUR VOTRE SÉCURITÉ •
- NE PAS FUMER NI N'UTILISER D'ESSENCE OU AUTRES VAPEURS ET LIQUIDES INFLAMMABLES À PROXIMITÉ DU RÉFRIGÉRATEUR OU DE TOUT AUTRE APPAREIL. LES VAPEURS RISQUENT DE PROVOQUER UN INCENDIE OU UNE EXPLOSION.**

– CONSERVER CES INSTRUCTIONS –

Aidez-nous à vous aider

Veuillez :

- Installer le réfrigérateur et le mettre de niveau sur un plancher qui en supportera le poids, et dans un endroit convenant à sa taille et à son utilisation.
- Ne pas installer le réfrigérateur près d'un four, d'un radiateur ou autre source de chaleur.
- Ne pas utiliser le réfrigérateur dans un endroit où la température ambiante sera inférieure à 13 °C (55 °F).
- Garder le réfrigérateur à l'abri des intempéries.
- Brancher le réfrigérateur seulement à la prise de courant du type correct, avec l'alimentation électrique et la mise à la terre appropriées. (Se référer à la fiche "Spécifications de l'alimentation électrique et méthode de liaison à la terre".)
- Ne pas remplir le réfrigérateur d'aliments avant qu'il n'ait le temps d'être bien froid.
- Utiliser le réfrigérateur uniquement pour l'usage décrit dans ce manuel.
- Bien entretenir le réfrigérateur.
- Vérifier que le réfrigérateur n'est pas utilisé par une personne qui en ignore le fonctionnement.

Pièces et caractéristiques

Cette section présente des illustrations descriptives de l'appareil ménager. L'utilisateur pourra ainsi se familiariser avec toutes les pièces et caractéristiques de l'appareil, et leur apparence. Cette brochure contient également des pages de référence.

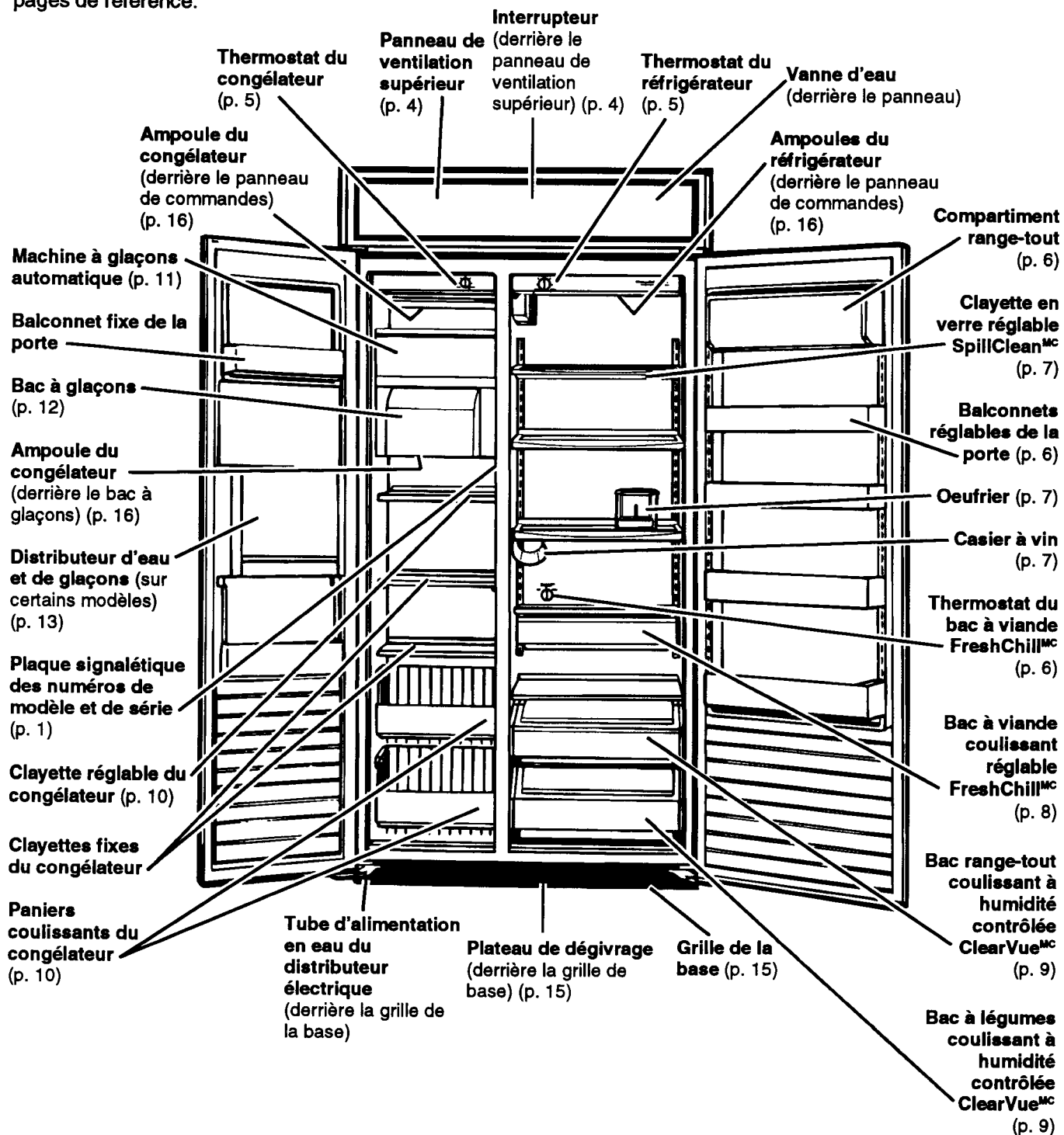

Utilisation du réfrigérateur

Pour obtenir le meilleur rendement du réfrigérateur, il est important de l'utiliser convenablement. On décrit dans cette section les méthodes de réglage de la température, comment effectuer le réglage de certaines fonctions du réfrigérateur, et comment économiser l'énergie.

Retrait du panneau de ventilation supérieur

Pour le retirer :

1. Prendre le panneau par ses deux extrémités.
2. Pousser vers le haut et retirer.

IMPORTANT : Le panneau de ventilation supérieur est attaché à la grille par des fils métalliques situés à chacune de ses extrémités. Ces fils retiennent le panneau de ventilation supérieur durant le nettoyage du condensateur ou l'utilisation de l'interrupteur.

Pour le replacer :

1. Insérer les crochets (situés à l'arrière du panneau de ventilation) aux fentes du support.
2. Tirer le panneau légèrement vers le bas jusqu'à ce qu'il tombe bien en place.

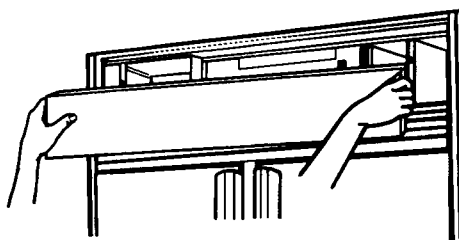

Utilisation de l' interrupteur

L'interrupteur se trouve derrière le panneau de ventilation supérieur. On l'utilise pour arrêter le courant du réfrigérateur avant le nettoyage de l'appareil ou le remplacement d'une ampoule électrique.

Pour arrêter le courant :

1. Retirer le panneau de ventilation supérieur.
2. Régler l'interrupteur en position ARRÊT (OFF).

Pour remettre en marche :

1. Régler l'interrupteur en position EN MARCHÉ (ON).
2. Replacer le panneau de ventilation supérieur.

IMPORTANT : S'assurer que l'interrupteur est en position EN MARCHÉ après le nettoyage de l'appareil ou le remplacement d'une ampoule électrique.

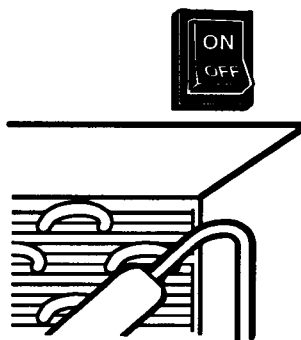

Utilisation du système de gestion de la température ExtendFresh^{MC}

Le système de gestion de la température ExtendFresh contrôle la température indépendamment dans le compartiment de congélation et dans le compartiment de réfrigération. Le système aide à prolonger la fraîcheur des aliments dans le réfrigérateur en réagissant à des variations de température aussi faibles que 1,5° F. À la différence de la plupart des réfrigérateurs qu'on trouve aujourd'hui sur le marché, le système ExtendFresh de ce réfrigérateur utilise un ventilateur spécial SmartFan pour faire passer immédiatement de l'air froid du congélateur au réfrigérateur pour produire un abaissement de la température plus rapide, sans qu'une mise en marche du compresseur soit nécessaire. De même, le système maintient une température constante qui n'est pas affectée par les variations de la température extérieure, comme celles imputables aux variations saisonnières et au thermostat programmable, ou même par les variations de température dans d'autres compartiments à l'intérieur du réfrigérateur.

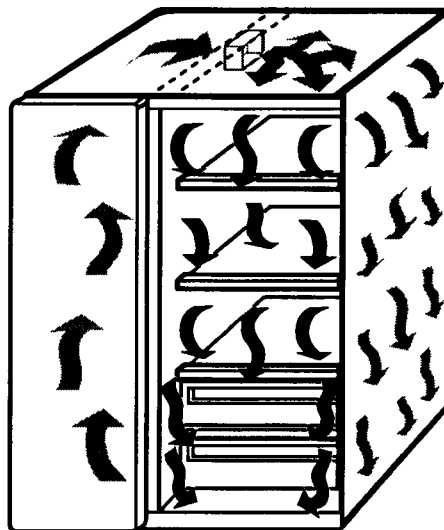

Illustration de la circulation d'air sous l'effet du ventilateur SmartFan.

Thermostats

Les thermostats du réfrigérateur et du congélateur ont été pré-réglés à l'usine. Ces réglages devraient être appropriés pour l'usage normal d'un réfrigérateur ménager. Laisser au réfrigérateur le temps d'atteindre la température pré-réglée (environ 24 heures) avant de changer la position de réglage.

Pour changer le réglage de la température :

1. Régler le thermostat du réfrigérateur et/ou du congélateur.
 - Pour faire baisser la température, tourner la commande dans le sens des aiguilles d'une montre.
 - Pour faire monter la température, tourner la commande dans le sens inverse.
2. Attendre au moins 24 heures avant d'effectuer d'autres réglages, pour permettre au réfrigérateur ou au congélateur d'atteindre la température désirée.

IMPORTANT : Le réglage **Off** (arrêt) arrête toute action refroidissante mais ne débranche pas le réfrigérateur de la source de courant.

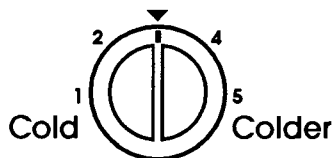

Thermostat du réfrigérateur

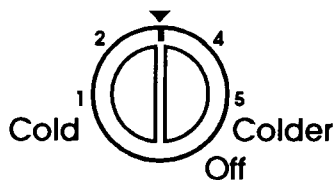

Thermostat du congélateur

Réglage du thermostat du bac à viande FreshChill^{MC}

Le thermostat du bac à viande WinterChill permet de régler la température de rangement du bac à viande WinterChill.

L'air froid circule dans le bac à viande WinterChill par une conduite d'air qui relie le congélateur au réfrigérateur. Le réglage de la température permet à plus ou moins d'air de passer par l'ouverture. Pour plus de détails concernant le bac à viande WinterChill, voir page 8.

IMPORTANT : La congélation d'articles peut survenir dans le bac à viande WinterChill, le compartiment range-tout ou le bac à légumes. Lorsque ce survenir, régler le thermostat du bac à viande WinterChill vers la position froid (cold).

Aussi, si la distributeur d'eau de cesser de fonctionner, ce peut survenir à congélation du conduit d'eau qui apporte l'eau froide au distributeur. Lorsque ce survenir, régler le thermostat du bac à viande WinterChill vers la position froid (cold).

FreshChill
Meat Locker

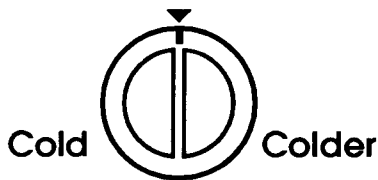

Réglage du compartiment range-tout réglable (modèles KSSS36Q, KSSS36M, KSSS42Q et KSSS42M)

Le compartiment range-tout peut être placé n'importe où dans la porte du réfrigérateur.

Pour le retirer :

1. Prendre le compartiment par les deux extrémités.
2. Lever et tirer.

Pour le replacer :

1. Insérer les crochets du compartiment dans les crans de crémaillère situés de chaque côté de la porte.
2. Pousser vers le bas pour mettre en place.

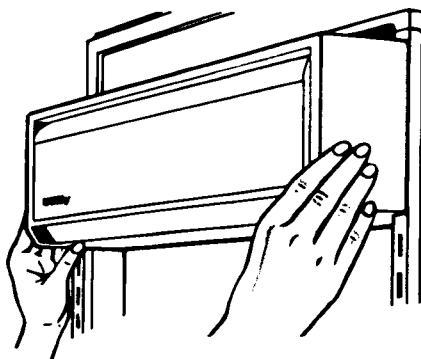

Réglage des balconnets réglables de la porte

Les balconnets de porte peuvent recevoir des bouteilles de deux litres et être placés n'importe où dans la porte du réfrigérateur.

Pour les retirer :

1. Saisir le balconnet de porte.
2. Lever et tirer.

Pour les replacer :

1. Insérer les crochets du balconnet dans les crans de crémaillère situés de chaque côté de la porte.
2. Pousser vers le bas pour mettre en place.

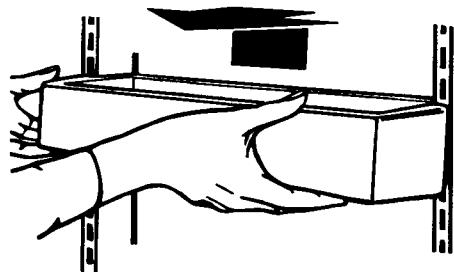

Utilisation du casier à vin

Le râtelier peut recevoir et bien garder une bouteille de vin. Suspending le râtelier au-dessus d'une étagère quelconque du réfrigérateur, à gauche ou à droite.

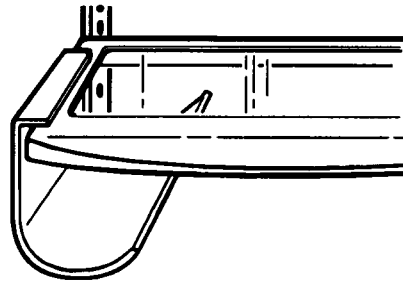

Utilisation de l'oeufrier

L'oeufrier est composé de trois pièces – le couvercle, le plateau et le récipient. L'oeufrier peut contenir une, deux ou trois douzaines d'œufs.

Une douzaine d'œufs :

Mettre les œufs sur le plateau, puis placer celui-ci dans le récipient et le couvrir.

Deux douzaines d'œufs :

Mettre deux douzaines d'œufs en vrac dans le récipient et le couvrir. Utiliser le plateau pour transporter les œufs du récipient au comptoir de cuisine.

Trois douzaines d'œufs :

Mettre deux douzaines d'œufs en vrac dans le récipient et le couvrir. Retourner le couvercle et le placer sur le récipient. Mettre une boîte d'une douzaine d'œufs sur le couvercle. Utiliser le plateau pour transporter les œufs du récipient au comptoir de cuisine.

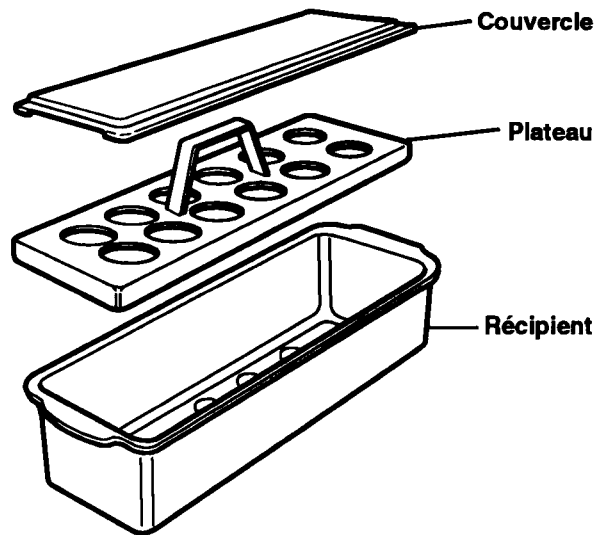

Réglage de la position des étagères du réfrigérateur

Ajuster la position des étagères dans le réfrigérateur en fonction des besoins.

Étagères SpillClean^{MC} en porte-à-faux

Pour enlever les étagères :

1. Soulever l'étagère à l'avant.
2. Soulever l'étagère à l'arrière.
3. Tirer l'étagère en ligne droite pour l'extraire du réfrigérateur.

IMPORTANT : Les étagères de verre sont lourdes. Les manipuler prudemment.

Pour remettre en place les étagères

1. Guider les crochets arrière de l'étagère dans les ouvertures d'appui.
2. Soulever l'étagère à l'avant pour que les crochets puissent descendre dans les ouvertures. Abaisser l'avant pour placer l'étagère horizontalement.
3. Contrôler la stabilité de l'étagère pour vérifier que les crochets ont été convenablement insérés.

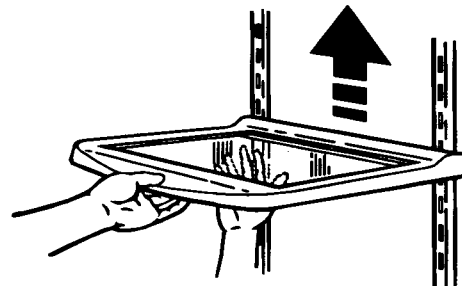

Retrait du bac à viande FreshChill^{MC}

Le bac à viande WinterChill a été conçu pour permettre de ranger les aliments à des températures plus basses que la température moyenne du réfrigérateur. On peut placer le réceptacle du bac à viande dans n'importe quelle série de crans à crémaillère. **Par contre, pour un usage à température contrôlée, il faut que le bac à viande soit installé dans l'avant-dernière rangée de crans, en partant du bas.**

Le bac à viande WinterChill peut être retiré pour faciliter le nettoyage.

IMPORTANT : La congélation d'articles peut survenir dans le bac à viande WinterChill, le compartiment range-tout ou le bac à légumes. Lorsque ce survenir, régler le thermostat du bac à viande WinterChill vers la position froid (cold).

Pour le retirer :

1. Faire glisser le bac à viande vers soi jusqu'à arrêt complet.
2. Soulever légèrement l'avant du bac à viande.
3. Tirer le bac à viande.

Pour le replacer :

1. Positionner les rouleaux du bac à viande entre le rouleau avant du rail et le rail.
2. Pousser vers le haut et sur le rail.
3. Faire glisser vers l'arrière jusqu'à la butée.

IMPORTANT: Si le bac à viande est installé dans n'importe quelle rangée de crans autre que l'avant-dernière rangée de crans en partant du bas, boucher l'orifice d'alimentation d'air. À cette fin, un bouchon est collé à l'aide d'un ruban adhésif au fond du bac à viande.

Le raccord à air en caoutchouc (placé derrière le bac à viande) dirige l'air provenant des trous de l'alimentation en air dans le bac à viande. Si le raccord d'air se détache, le remettre en le poussant dans l'ouverture carrée au dos du bac à viande.

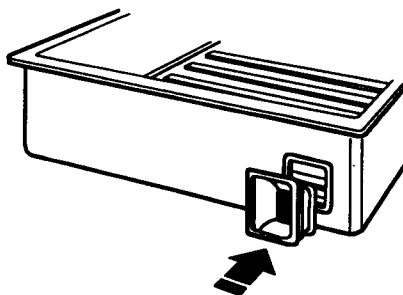
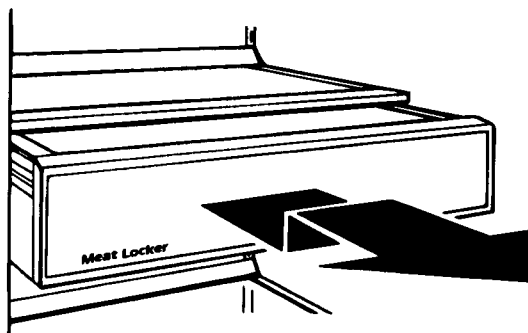

Retrait des bac à légumes et bac range-tout à humidité contrôlée ClearVue^{MC}

L'humidité contrôlée dans les bacs peut être réglée en fonction des aliments qu'ils contiennent. Le bac range-tout et le bac à légumes à humidité contrôlée sont interchangeables. La section ClearVue est transparente et laisse voir le contenu du bac range-tout et du bac à légumes, même lorsque ceux-ci sont fermés.

IMPORTANT : La congélation d'articles peut survenir dans le bac à viande WinterChill, le compartiment range-tout ou le bac à légumes. Lorsque ce survenir, régler le thermostat du bac à viande WinterChill vers la position froid (cold).

Pour régler l'humidité contrôlée :

- Déplacer la manette vers la droite pour augmenter l'humidité et pour mieux conserver les légumes à feuilles frais.
- Déplacer la manette vers la gauche pour réduire l'humidité et pour mieux conserver les fruits et légumes à pelure.

Voir "Conservation des aliments" à la page 20 pour plus de renseignements concernant le rangement correct des aliments.

Pour retirer le bac range-tout et le bac à légumes :

1. Tirer le bac jusqu'à arrêt complet.
2. Soulever l'avant du bac et tirer jusqu'au bout.
3. Replacer dans l'ordre inverse.

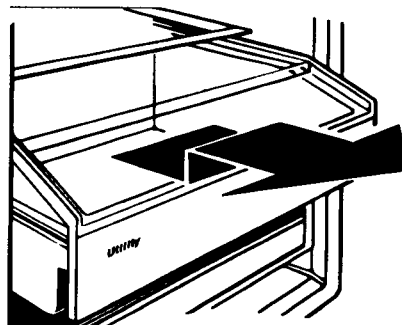

Pour retirer les couvercles en verre :

1. Soulever le côté droit du couvercle en verre pour dégager le dispositif de retenue et le côté gauche du couvercle.
2. Retirer soigneusement le couvercle en verre.

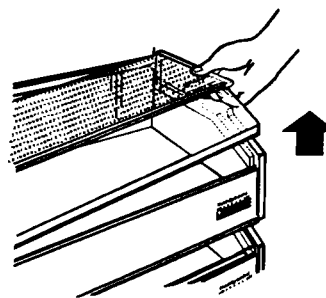

Pour replacer les couvercles en verre :

1. Placer le dispositif de retenue sur le côté droit du couvercle en verre.
2. Insérer le côté gauche du couvercle en verre dans la rainure sur la gauche du bac.
3. Abaisser le couvercle de façon à ce que les tiges du dispositif de retenue tombent en place dans les trous sur la droite du bac.

Pour retirer la section ClearVue^{MC} :

1. Retirer le couvercle en verre.
2. Faire glisser la section ClearVue vers le bas le long du rail, à l'écart de la pièce de retenue.
3. Replacer dans l'ordre inverse.

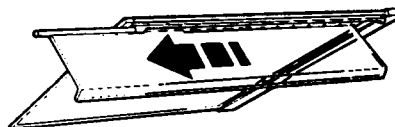

Réglage des clayettes réglables du congélateur

Pour les retirer :

1. Soulever la clayette.
2. Tirer la clayette tout droit.
3. Replacer dans l'ordre inverse.

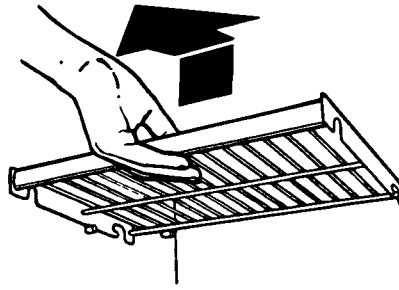

Retrait des paniers coulissants du congélateur

Pour les retirer :

1. Tirer le panier vers l'extérieur jusqu'à la butée.
2. Soulever légèrement le panier et le déplacer vers la gauche.
3. Tirer le panier vers l'avant pour le sortir.

Pour les replacer :

1. Mettre le panier dans les rails de l'étagère et le déplacer vers la gauche.
2. Pousser le panier jusqu'à la butée du côté gauche.
3. Soulever légèrement le côté gauche du panier pour franchir la butée.
4. Pousser le panier vers l'intérieur.

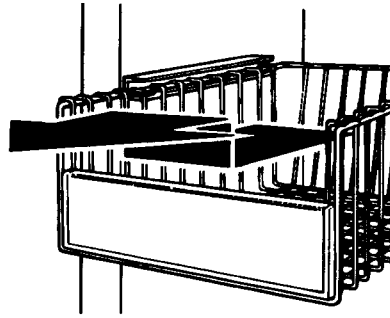

IMPORTANT : S'assurer que les deux côtés du panier sont dans les rails de l'étagère avant d'y placer des aliments.

Utilisation de la machine à glaçons automatique

IMPORTANT : Le distributeur automatique de glaçons est expédié de l'usine avec le bras de signalisation vers le haut (en position ARRÊT). Il est recommandé de laisser le distributeur de glaçons en position ARRÊT pendant 24 heures après avoir branché votre réfrigérateur. Ceci permettra au distributeur de glaçons d'atteindre la température appropriée avant de faire de la glace.

Pour mettre la machine à glaçons en marche :

- **Pour les modèles avec distributeur seulement :**
Tirer le couvercle de la machine à glaçons et le glisser vers l'arrière.
- Abaisser le levier de la machine à glaçons en position EN MARCHÉ.

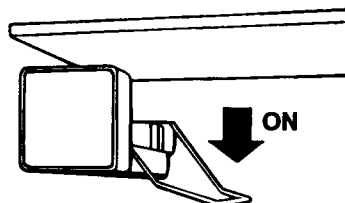

Pour arrêter la machine à glaçons :

- Soulever le levier pour qu'il s'enclenche en position ARRÊT.

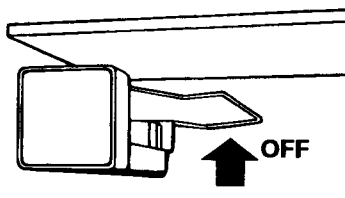

IMPORTANT : Il est nécessaire que le levier de la machine à glaçons soit en position EN MARCHÉ (en bas) pour produire de la glace. Aussi, les premières quantités de glaçons provenant d'une nouvelle machine à glaçons peuvent avoir un goût altéré, qui provient de la nouvelle tuyauterie et des nouvelles pièces de l'appareil. Veuillez jeter ces glaçons et laisser la machine à glaçons refaire de nouveaux glaçons.

Solutions aux problèmes de fonctionnement de la machine à glaçons

PROBLÈME	CAUSE/SOLUTION POSSIBLE
Les glaçons en demi-lune sont collés	<ul style="list-style-type: none"> • C'est normal. Ils se séparent facilement. Agiter le bac occasionnellement pour séparer les glaçons.
Fabrication lente des glaçons	<ul style="list-style-type: none"> • Le levier MARCHÉ/ARRÊT est à la position ARRÊT (soulevé). Abaisser le levier à la position MARCHÉ (abaissé). • Le congélateur n'est pas assez froid. Régler d'abord les commandes et attendre au moins 24 heures. Voir page 5.
Arrière-goût ou mauvaise odeur de la glace	<ul style="list-style-type: none"> • On peut observer une coloration de la glace ou noter la présence d'un mauvais goût, après l'exécution de nouveaux raccordements de plomberie. Jeter la glace et en faire d'autre. • Les glaçons sont trop vieux. Les jeter et en faire d'autres. • Emballage incorrect des aliments dans le congélateur. Voir page 20. • Nettoyage nécessaire du bac à glaçons et du congélateur. Voir page 18. • L'eau peut contenir les minéraux (comme le soufre). Un filtre peut être requis pour les enlever.

Retrait du bac de la machine à glaçons

Selon le modèle, le bac de la machine à glaçons contient les quantités suivantes de glace :

KSSS36 – 3,8 kg (8,5 livres)

KSSS42 – 6,1 kg (13,5 livres)

KSSS48 – 8,0 kg (17,6 livres)

Jeter périodiquement les vieux glaçons pour diminuer les chances que leur goût ne soit altéré ou qu'ils ne dégagent une mauvaise odeur. Le bac à glace peut être retiré pour la distribution de grandes quantités de glace ou pour le nettoyage.

Pour retirer le bac à glace :

1. **Pour les modèles avec distributeur:** Tirer le couvercle de la machine à glaçons et le glisser vers l'arrière.
2. Soulever le levier de la machine à glaçons pour qu'il s'enclenche en position ARRÊT.
Pour les modèles avec distributeur : Lorsque la machine à glaçons est en position ARRÊT, la production de glaçons est interrompue, mais la distribution de glaçons continue lorsque la porte du congélateur est fermée.
3. Soulever l'avant du bac de rangement, puis le retirer.
4. Vider le bac. Au besoin, utiliser de l'eau chaude ou tiède pour faire fondre les glaçons. Ne jamais utiliser un objet pointu pour briser les glaçons dans le bac; cela peut endommager le bac et le mécanisme du distributeur.

Pour remplacer le bac à glace :

1. S'assurer que le bac est poussé jusqu'au fond.
2. Abaisser le levier de la machine à glaçons en position EN MARCHÉ pour faire reprendre la production.
3. **Pour les modèles avec distributeur:** Abaisser le couvercle de la machine à glaçons.

Couvercle de la machine à glaçons abaissé

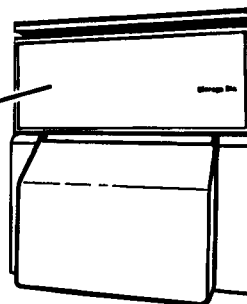

Couvercle de la machine à glaçons relevé

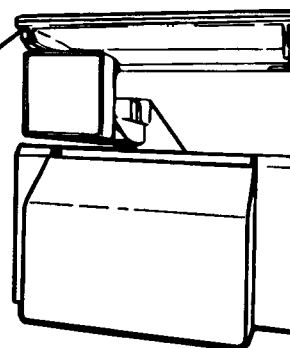

Utilisation des distributeurs d'eau froide et de glaçons

(Modèles KSSS36Q, KSSS42D et KSSS48D)

Le distributeur de glaçons

Les glaçons sont distribués à partir du bac de la machine à glaçons dans le congélateur. Lorsqu'on appuie sur le levier du distributeur, une trappe s'ouvre sur la chute entre le distributeur et le bac à glace. Les glaçons tombent dans la chute. Lorsqu'on relâche le levier du distributeur, on peut entendre un bruit pendant quelques secondes.

Le réfrigérateur distribue les glaçons et la glace broyée. Avant la distribution de la glace, choisir quel type de glace vous préférez. Pour les glaçons, mettre le sélecteur de glace au position CUBED. Pour la glace broyée, mettre le sélecteur de glace au position CRUSHED.

Pour distribuer des glaçons :

1. Mettre le sélecteur de glace au position désirée.
2. Appuyer un verre **solide** contre le levier du distributeur de glaçons.
3. Retirer le verre pour arrêter la distribution.

Le distributeur d'eau froide

IMPORTANT : Si la distributeur d'eau de cesser de fonctionner, ce peut survenir à congélation du conduit d'eau qui apporte l'eau froide au distributeur. Lorsque ce survenir, régler le thermostat du bac à viande WinterChill vers la position froid (cold).

L'eau froide provient d'un réservoir d'une capacité de 1,5 L (50 onces), situé derrière le bac à légumes et le bac range-tout. La première fois, prévoir environ 24 heures pour refroidir un plein réservoir d'eau.

Lorsque le réfrigérateur est branché pour la première fois, appuyer un verre ou un bocal contre le levier du distributeur d'eau pour faire sortir entre 1,9 à 2,9 L (2 à 3 pintes) d'eau qu'il faudra jeter. L'air s'échappera du système et l'eau rincera le réservoir et les tuyaux.

Si le distributeur n'est pas utilisé régulièrement, distribuer suffisamment d'eau chaque semaine pour pouvoir renouveler l'approvisionnement. Prévoir de 2 à 3 heures pour le refroidissement de la nouvelle provision d'eau.

IMPORTANT: Le petit plateau situé sous le distributeur a été conçu afin que les petites quantités d'eau répandue puissent s'évaporer. Ce plateau ne possède pas de tuyau d'écoulement. Ne pas verser d'eau dans le plateau ou ne pas laisser de grandes quantités de glace fondre dans le plateau.

Pour distribution de l'eau froide :

1. Appuyer un verre **solide** contre le levier du distributeur d'eau.
2. Retirer le verre pour arrêter la distribution.

⚠ AVERTISSEMENT

Risque de blessures

Ne pas utiliser de verre fragile pour prendre de l'eau ou des glaçons. La pression et la chute des glaçons pourraient briser le verre.

Le non-respect de ces précautions pourrait causer des blessures ou le bris de certains objets.

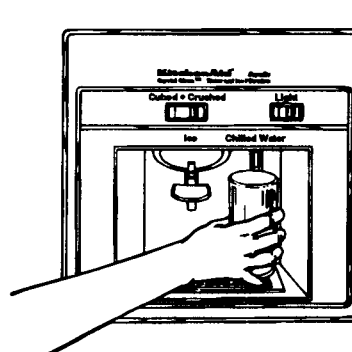
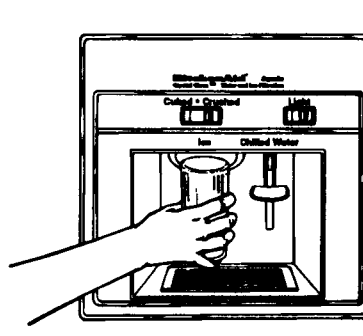

Conseils sur le fonctionnement du distributeur

PROBLÈME	CAUSE	SOLUTION
Le distributeur ne marche pas	<ul style="list-style-type: none"> • Porte du congélateur ouverte 	<ul style="list-style-type: none"> • Fermer la porte du congélateur.
Le distributeur de glaçons ne marche pas	<ul style="list-style-type: none"> • Le bac à glace n'est pas installé comme il faut • Glaçons non appropriés • Le distributeur n'est pas utilisé pendant une longue période, faisant fondre les glaçons • La barre du distributeur a été appuyée pendant trop longtemps • Pression d'eau trop basse. 	<ul style="list-style-type: none"> • S'assurer que le bac est poussé à fond. • N'utiliser que des glaçons en forme de croissants. Secouer le bac de temps en temps pour garder les glaçons séparés et pour augmenter la capacité d'entreposage. • Jeter les vieux glaçons et en faire d'autres. • Attendre 3 minutes environ pour que le moteur du distributeur soit réarmé. • De grandes quantités de glaçons devraient être enlevées du bac et non pas par le distributeur. • Contacter la compagnie de service public.
Goût ou odeur des glaçons	<ul style="list-style-type: none"> • Les glaçons attirent des odeurs en suspension dans l'air ; vieux glaçons • Qualité de l'eau • Aliments mal emballés • Bac à glace et congélateur peuvent avoir besoin d'être nettoyés • Canalisation à la machine à glaçons • Machine à glaçons neuve 	<ul style="list-style-type: none"> • Jeter les vieux glaçons et en faire d'autres; conserver l'excédent de glaçons dans un récipient couvert. • Pour les meilleurs résultats, éviter de brancher la machine à glaçons à un système d'adoucissement de l'eau. S'il faut utiliser de l'eau adoucie, s'assurer que l'adoucisseur d'eau est bien entretenu et qu'il fonctionne comme il faut. • Bien emballer les aliments dans des matériaux imperméables à l'air et à l'humidité. • Nettoyer le congélateur et le bac à glace. Voir "Nettoyage du réfrigérateur" à la page 18 pour les consignes. • Suivre les consignes d'installation pour le branchement approprié de l'alimentation en eau de la machine à glaçons. • Les premières quantités de glaçons provenant d'une nouvelle machine à glaçons peuvent avoir un goût altéré. Jeter ces glaçons et en faire de nouveaux.

Retrait de la grille de la base

Pour la retirer :

1. Enlever une vis à chaque extrémité de la grille.
2. Retirer la grille de base.
3. Replacer dans l'ordre inverse.

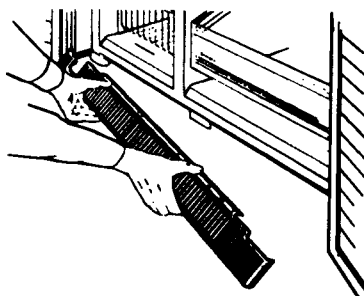

Retrait du plateau de dégivrage

⚠ AVERTISSEMENT

Risque de blessures et de dommages au plancher

- Les tubes du système de réfrigération sont situés au-dessus du bac de dégivrage et peuvent devenir chauds. Enlever et reposer soigneusement le bac de dégivrage.
- Replacer le bac de dégivrage dans la bonne position après nettoyage de façon à ce que l'eau ne s'accumule pas sur le plancher.

Le défaut de se conformer à ceci pourrait causer des blessures ou des dommages au plancher.

Le plateau de dégivrage est situé derrière la grille de base, du côté gauche du réfrigérateur.

Pour le retirer :

1. Mettre l'interrupteur en position ARRÊT. (Voir les instructions page 4.)
2. Retirer la grille de base.
3. Repérer la patte de retenue (A) située sous le réfrigérateur.
4. Pousser la patte vers le haut tout en tirant le plateau vers soi.
5. Nettoyer le plateau. (Voir les instructions page 18.)

Pour le replacer :

1. Placer le rebord du plateau à environ 17,8 cm (7 po) du côté gauche du réfrigérateur.
2. Remettre le plateau en place en le faisant glisser le long des coulisses latérales, jusqu'à ce qu'un déclic se fasse entendre.
3. Replacer la grille de base.
4. Mettre l'interrupteur en position EN MARCHÉ.

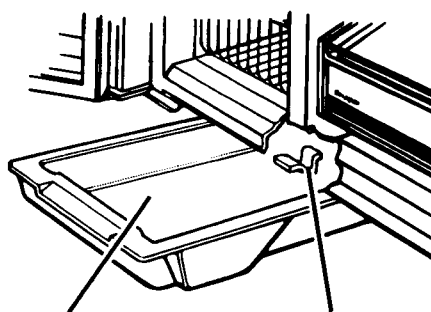

Plateau de dégivrage

Patte de retenue (A)

Remplacement des ampoules

⚠ AVERTISSEMENT

Risque de choc électrique

Avant de remplacer une ampoule, couper l'alimentation électrique principale qui fait fonctionner le réfrigérateur à l'aide de l'interrupteur situé derrière le panneau de ventilation supérieur.

Ceci éliminera tout risque de choc électrique ou de blessures.

Ampoules derrière les thermostats du réfrigérateur et du congélateur :

1. Saisir l'ampoule située derrière le panneau de commandes.
2. Dévisser l'ampoule et la remplacer par une ampoule tubulaire incandescente de 40 watts à culot moyen.

Ampoule sous le bac à glaçons :

1. Retirer le protège-ampoule.
2. Dévisser l'ampoule et la remplacer par une ampoule tubulaire incandescente de 40 watts à culot moyen.
3. Remettre le protège-ampoule en place.

Ampoule du distributeur : (Modèles avec distributeur)

1. Dévisser l'ampoule située dans la partie supérieure du distributeur.
2. Remplacer l'ampoule par une ampoule de 10 watts à haut rendement.

IMPORTANT : S'assurer que le commutateur marche/arrêt est remis en position EN MARCHÉ après avoir changé une ampoule.

Les bruits de l'appareil

Votre nouveau réfrigérateur peut faire des bruits différents de ceux de votre appareil précédent. Les surfaces dures telles que le plafond, les murs et les armoires autour du réfrigérateur peuvent amplifier

ces sons. Le tableau suivant décrit les types de bruits qui peuvent être nouveaux pour vous et les causes probables.

BRUITS/OBSERVATIONS	CAUSES
Ronflement ou sifflement	Le moteur du ventilateur du réfrigérateur et la circulation d'air.
Claquements	Le thermostat fait un déclic net lorsque le réfrigérateur cesse de fonctionner. Il fait également un bruit lorsque la réfrigération se met en marche. La minuterie du système de dégivrage fait un déclic lorsque le cycle de dégivrage commence et s'arrête.
Bruits du distributeur à glaçons : <ul style="list-style-type: none">• eau qui dégoutte• cliquetis des glaçons	On peut entendre un bourdonnement provenant de la vanne d'eau, de l'eau qui dégoutte et le cliquetis des glaçons qui tombent dans le bac.
Bruits de fonctionnement	Le compresseur à grand rendement et le moteur fonctionneront plus longtemps que ceux des anciens modèles. Il se peut que le ventilateur interne se mette en marche lorsque le compresseur est arrêté.
Eau qui coule/bruits d'eau	Durant le cycle de dégivrage, le réfrigérateur ne fonctionnera pas. L'eau qui dégoutte provient de l'accumulation de givre sur le serpentin du congélateur. Ce givre fond et s'écoule dans le plateau de dégivrage. Lorsque le réfrigérateur arrête de fonctionner, vous entendrez peut-être un bruit de gargouillement dans la tuyauterie pendant quelques minutes.
Air chaud s'échappant du panneau de ventilation supérieur et de la grille de base	Vous sentirez peut-être de l'air qui s'échappe derrière le panneau de ventilation supérieur et de la grille de base lorsque fonctionnera le réfrigérateur. C'est tout à fait normal.

Conseils pour économiser l'énergie

- Ouvrir les portes le moins souvent possible. Ranger les aliments de façon à ce que vous n'ayez pas besoin de chercher ce que vous désirez. Sortir tous les articles dont on a besoin en même temps. Fermer la porte dès que les aliments sont sortis.
- Remplir le réfrigérateur, mais ne pas le surcharger pour ne pas bloquer la circulation d'air.
- Régler la température du réfrigérateur et du congélateur pour répondre à vos besoins : la crème glacée devrait être ferme et les boissons devraient être comme vous les aimez. Éviter de régler les températures du réfrigérateur et du congélateur plus froides que nécessaire.
- Nettoyer périodiquement les serpentins de condensation. Voir "Nettoyage du réfrigérateur" à la page 18.

Entretien du réfrigérateur

Ce réfrigérateur a été conçu et construit pour offrir de nombreuses années de service fiable. L'utilisateur peut cependant faire certaines choses pour en augmenter la longévité. Cette section décrit comment nettoyer le réfrigérateur, et ce qu'il faut faire avant une période de vacances, avant un déménagement, ou à l'occasion d'une interruption de l'alimentation électrique.

Nettoyage du réfrigérateur

Les compartiments réfrigérateur et congélateur se dégivrent automati-quement. Tous deux doivent cependant être nettoyés environ une fois par mois, afin de prévenir l'accumulation d'odeurs. Essuyer immédiatement les produits renversés.

Pour nettoyer le réfrigérateur, débrancher l'appareil, retirer toutes les pièces amovibles et les nettoyer conformément aux instructions suivantes.

⚠ AVERTISSEMENT

Risque de blessures

Les tubes du système de réfrigération sont situés près du plateau de dégivrage et peuvent devenir chauds. Retirer et replacer le plateau de dégivrage avec soin.

Le non-respect de cette instruction peut être la cause de blessures.

PIÈCE	MATÉRIEL	MÉTHODE DE NETTOYAGE
Pièces amovibles (clayettes, bac à légumes, etc.)	Éponge ou chiffon avec détergent doux et eau tiède	<ul style="list-style-type: none"> • Laver à la main, rincer et sécher à fond.
Extérieur	Éponge, chiffon ou essuie-tout en papier avec détergent doux, eau tiède et cire pour appareil électroménager (ou cire en pâte de qualité pour automobile)	<ul style="list-style-type: none"> • Laver l'extérieur du réfrigérateur. Ne pas utiliser de nettoyeurs durs ou abrasifs. • Rincer et sécher à fond. • Cirer les surfaces métalliques peintes au moins deux fois par an. Appliquer la cire avec un chiffon doux et propre. Le cirage des surfaces métalliques peintes les protège contre la rouille. Ne pas utiliser de cire sur les pièces en plastique.
Parois intérieures (le congélateur doit être assez tiède pour que le chiffon n'adhère pas)	Éponge, chiffon doux ou essuie-tout en papier avec bicarbonate de soude ou détergent doux et eau tiède	<ul style="list-style-type: none"> • Laver avec de l'eau tiède et <ul style="list-style-type: none"> – du détergent doux ou – du bicarbonate de soude (26 g [2 cuillères à soupe] ajoutés à 0,95 L [1 pinte] d'eau). • Rincer et sécher à fond.
Garnitures et joints des portes	Éponge, chiffon doux ou essuie-tout en papier avec détergent doux et eau tiède	<ul style="list-style-type: none"> • Laver, essuyer et sécher à fond. NE PAS UTILISER de cires nettoyantes, de détergents concentrés, d'eau de Javel ni de nettoyeurs contenant du pétrole, sur des pièces en plastique.
Pièces en plastique (couvercles et panneaux)	Éponge douce et propre ou chiffon doux et propre avec détergent doux et eau tiède	<ul style="list-style-type: none"> • Laver, rincer sécher à fond. NE PAS UTILISER d'essuie-tout en papier, de nettoyeurs pour vitres, de produits à récurer ni de solvants inflammables, car ils risquent d'égratigner ou d'endommager le matériel. Voir "Importantes instructions de sécurité" à la page 2.
Plateau de dégivrage	Éponge ou chiffon avec détergent doux et eau tiède	<ul style="list-style-type: none"> • Retirer la grille de la base. Voir page 15. • Retirer le plateau de dégivrage, que l'on peut atteindre par la petite ouverture sur le côté droit. • Laver, rincer et sécher à fond. • Réinstaller le plateau de dégivrage. Veiller à bien l'enfoncer complètement dans l'ouverture. • Réinstaller la grille de la base.
Serpentins du condenseur	Accessoire étroit et long de l'aspirateur	<ul style="list-style-type: none"> • Retirer la grille de la base. • Nettoyer les serpentins lorsqu'ils sont sales ou poussiéreux. Il se peut que les serpentins aient besoin d'être nettoyés tous les deux mois. • Réinstaller la grille de la base.

Précautions à prendre pour les vacances et le déménagement

Vacances de courte durée

Si vous vous absentez pendant moins de quatre semaines, il n'est pas nécessaire d'arrêter le réfrigérateur. Consommer les aliments périssables et congeler les autres. Soulever le levier et mettre hors circuit la machine à glaçons. Fermer l'approvisionnement d'eau de la machine à glaçons et vider le bac à glaçons.

⚠ AVERTISSEMENT

Risque de blessures

Ne pas laisser les enfants grimper, jouer à proximité ou ramper à l'intérieur du réfrigérateur lorsque les portes sont bloquées en position ouverte.

Si cette précaution n'est pas observée, les enfants pourraient se blesser ou se coincer.

Déménagement

Si le réfrigérateur doit être déménagé, communiquer avec le dépositaire chez qui vous avez acheté le réfrigérateur ou avec le bureau de service d'entretien autorisé KitchenAid de votre région.

Vacances de longue durée

Si vous vous absentez pendant un mois ou plus :

1. Enlever tous les aliments.
2. Fermer l'alimentation en eau à la machine à glaçons un jour au moins avant votre départ.
3. Lorsque le dernier lot de glaçons tombe dans le bac, soulever le levier et mettre hors circuit la machine à glaçons.
4. Mettre le thermostat du congélateur au réglage ARRÊT.
5. Mettre l'interrupteur marche/arrêt en position ARRÊT.
6. Nettoyer le réfrigérateur. Bien essuyer et sécher.
7. Fixer des cales en caoutchouc ou en bois en haut des deux portes – pour les laisser suffisamment ouvertes pour permettre le passage de l'air. Ceci empêchera les odeurs et la moisissure de s'accumuler.

Pour remettre le réfrigérateur en marche, appuyer sur l'interrupteur marche/arrêt et le mettre en position EN MARCHE et ajuster le thermostat du congélateur au réglage désiré. (Voir "Thermostats" à la page 5.)

Pannes de courant

En cas de panne de courant, téléphoner à la régie d'électricité pour s'enquérir de la durée de la panne.

1. Si le service doit être interrompu durant 24 heures ou moins, **garder fermées les deux portes**. Ceci permettra d'éviter que les aliments dégèlent.
2. Si le service doit être interrompu durant plus de 24 heures :
 - (a) Retirer tous les aliments congelés et les déposer dans un entrepôt frigorifique.

OU

- (b) Placer 900 g de neige carbonique par litre (2 lb par pied cube) d'espace de congélation. Cela permettra de garder les aliments congelés durant 2 à 4 jours. Porter des gants pour se protéger les mains contre les morsures de la neige.

OU

- (c) S'il n'y a pas d'entrepôt frigorifique ni de neige carbonique, consommer ou mettre immédiatement en conserve les aliments périssables.

3. Un congélateur plein restera froid plus longtemps qu'un congélateur à moitié rempli. Un congélateur plein de viande restera froid plus longtemps qu'un congélateur rempli de pains et pâtisseries. Si les aliments contiennent des cristaux de glace, ils peuvent être remis à congeler sans danger même si leur qualité et saveur risquent d'être inférieures. Si les aliments semblent de piètre qualité ou douteux, les jeter.

Conservation des aliments

Il existe une façon correcte d'emballer et de conserver des aliments au réfrigérateur et au congélateur. Si vous voulez que vos aliments restent plus frais plus longtemps, prenez le temps d'étudier les suggestions suivantes.

Conservation des aliments frais

Les aliments placés au réfrigérateur doivent être enveloppés ou gardés dans un emballage hermétique et à l'épreuve de l'humidité. Cela empêche l'odeur et le goût des aliments de se répandre dans tout le réfrigérateur. Pour des produits datés, vérifier les dates indiquées pour s'assurer de la fraîcheur des aliments.

Légumes à feuilles

Retirer l'emballage original et éliminer les taches ou zones décolorées. Laver à l'eau froide et égoutter. Placer dans un sac ou un contenant en plastique et ranger dans le bac à légumes.

Légumes à pelure (carottes, poivrons)

Ranger dans le bac à légumes, un sac ou un contenant en plastique.

Fruits

Laver, laisser sécher et mettre au réfrigérateur dans un sac en plastique ou le bac à légumes. Ne pas laver ni équeuter les petits fruits avant le moment de leur utilisation. Les trier et les conserver dans l'emballage du magasin, dans le bac à légumes, ou les conserver sur une clayette du réfrigérateur dans un sac en papier fermé sans être serré.

Oeufs

Ranger sans laver dans le carton original, sur la clayette intérieure. Sur certains modèles, un contenant pour les oeufs est aussi fourni.

Lait

Essuyer le contenant. Pour qu'il se conserve mieux, placer le lait sur la clayette intérieure.

Beurre ou margarine

Garder le beurre entamé dans un beurrier muni d'un couvercle ou dans le compartiment universel. Envelopper les quantités supplémentaires dans un emballage pour congélateur et les faire congeler.

Fromage

Le conserver dans son emballage original jusqu'à l'emploi. Une fois le paquet ouvert, réemballer hermétiquement le fromage dans une pellicule plastique ou du papier d'aluminium.

Restes

Couvrir les restes avec de la pellicule plastique ou du papier d'aluminium. Il est aussi convenable d'utiliser des contenants en plastique à couvercle hermétique.

Viande

La plupart des viandes peuvent être conservées dans leur emballage original tant que cet emballage est hermétique et à l'épreuve de l'humidité. Emballer de nouveau si nécessaire. Voir le tableau suivant pour les périodes de conservation. Si la viande doit être conservée durant une période plus longue, suivre les instructions relatives à la congélation.

Poulet	1-2 jours	Bacon	5-7 jours
Boeuf haché	1-2 jours	Charcuteries	3-5 jours
Biftecks/rôtis	3-5 jours	Abats	1-2 jours
Viandes salées	7-10 jours		

REMARQUE : Les poissons et fruits de mer frais devraient être consommés le jour même de l'achat.

Conservation des aliments congelés

Le compartiment congélateur est conçu pour conserver les aliments surgelés en usine ou pour faire congeler de la nourriture.

REMARQUE : Pour d'autres renseignements au sujet de la préparation des aliments pour la congélation, consulter un guide de congélation ou un livre de cuisine.

Emballage

Le secret de la congélation efficace réside dans l'emballage. Il doit être fermé et scellé de façon à prévenir la pénétration et l'évacuation d'air ou d'humidité. Toute autre méthode d'emballage risque d'entraîner la propagation de saveurs et d'odeurs dans tout le réfrigérateur et l'assèchement des aliments congelés.

Emballage recommandé :

- Conteneurs en polyéthylène (plastique) rigide munis de couvercles hermétiques
- Bocaux de conserve/congélation à bord droit
- Papier d'aluminium résistant
- Papier recouvert de plastique
- Emballages en plastique étanches (faits à partir d'une pellicule saran)

Suivre les instructions de l'emballage ou du contenant pour les méthodes de congélation correctes.

Ne pas utiliser :

- Emballages pour pain
- Conteneurs en plastique autres qu'en polyéthylène
- Conteneurs non munis d'un couvercle hermétique
- Papier paraffiné
- Emballages pour congélateur enduits de cire
- Emballages minces semi-perméables

Leur emploi risque de donner lieu à des transferts d'odeurs et de saveurs et à l'assèchement des aliments congelés.

Congélation

Le congélateur ne congèle pas rapidement de grandes quantités d'aliments. Veiller à ce que la quantité d'aliments ne prenne pas plus de 24 heures à congeler (au plus 900 à 1350 g d'aliments par litre [2 à 3 livres par pied cube] d'espace). Laisser suffisamment d'espace pour permettre la circulation d'air entre les aliments. S'assurer aussi de laisser assez d'espace à l'avant pour que la porte ferme hermétiquement.

La période de conservation varie selon la qualité des aliments, le type d'emballage ou de pellicule utilisé (hermétique) et la température de conservation, qui devrait être de -17,8 °C (0 °F).

Dépannage

Les problèmes de performance sont souvent dus à des petits détails que vous êtes en mesure de détecter et de régler vous-même sans outils d'aucune sorte. Avant de contacter le service de dépannage, veuillez lire ci-dessous la section "Avant de faire un appel de service..."

Avant de faire un appel de service...

Le tableau ci-dessous présente une liste des problèmes auxquels les utilisateurs des appareils ménagers sont le plus souvent confrontés. Les solutions suggérées vous permettront peut-être de résoudre votre problème actuel.

PROBLÈME	VÉRIFIER LES POINTS SUIVANTS
Le réfrigérateur ne fonctionne pas	Le cordon d'alimentation est-il branché dans un circuit sous tension de voltage approprié? Un fusible a-t-il sauté ou le disjoncteur s'est-il déclenché? La commande du réfrigérateur est-elle à la position ARRÊT (OFF)?
Les ampoules n'éclairent pas	Le cordon d'alimentation est-il branché dans un circuit sous tension de voltage approprié? Un fusible a-t-il sauté ou le disjoncteur s'est-il déclenché? Une ampoule est-elle grillée?
La machine à glaçons ne fonctionne pas	Le congélateur est-il suffisamment froid? Permettre au congélateur d'atteindre la température correcte. Ceci peut prendre une nuit. Le levier de la machine à glaçons est-il en position MARCHÉ (ON) (en bas)? Voir page 15. La valve d'arrivée d'eau est-elle ouverte? La canalisation d'eau est-elle bouchée ou fuit-elle?
Le réfrigérateur fait des bruits inhabituels	Y a-t-il quelque chose sur ou derrière le réfrigérateur? Certains nouveaux bruits sont normaux. Consulter la section "Les bruits de l'appareil" à la page 17.
Le plateau de dégivrage contient de l'eau	Ceci est normal par temps chaud et humide. S'assurer que le plateau est de niveau de façon à ce qu'il ne déborde pas.
Le moteur semble fonctionner trop souvent	Les serpentins du condenseur sont-ils sales? La porte est-elle ouverte fréquemment? Une grande quantité d'aliments a-t-elle été ajoutée d'un coup? Le moteur fonctionne évidemment plus longtemps dans ces cas. La pièce est-elle chaude? Si la pièce est trop chaude, le moteur tourne plus longtemps pour conserver l'appareil froid.

Appel d'aide ou de service

Avant de contacter le service de dépannage, veuillez voir "Dépannage" à la page 22. Cela pourrait vous économiser le coût d'un appel de service.

1. Si la cause du problème n'est pas indiquée dans la rubrique "Dépannage," contacter le marchand qui vous a vendu l'appareil ou votre succursale de service Inglis Limitée la plus proche. Veuillez inclure un numéro de téléphone ou l'on peut vous atteindre pendant la journée.



2. Si vous avez besoin de service, contacter votre succursale de service Inglis Limitée ou un centre de service autorisé.



REMARQUE : Lorsque vous appelez de service, veuillez inclure une description détaillée du problème, les numéros de modèle et de série, et la date d'achat. Ces renseignements sont nécessaires pour répondre rapidement à votre demande.

Inglis Limitée service d'appareils ménagers – Service aux consommateurs

Succursales de service direct :

COLOMBIE-BRITANNIQUE	Vancouver	KitchenAid Canada Service d'appareils ménagers 3627 E. 4th Avenue	(604) 291-6426 1-800-665-6788
	Victoria	KitchenAid Canada Service d'appareils ménagers 3117 Steele Street	(604) 291-6426 1-800-665-6788
ALBERTA	Calgary	KitchenAid Canada Service d'appareils ménagers #15, 6025 12th Street S.E.	(403) 253-9267 1-800-661-1022
	Edmonton	KitchenAid Canada Service d'appareils ménagers 16236 116th Avenue	(403) 453-3900 1-800-661-6291
ONTARIO	Toronto (Mississauga)	KitchenAid Canada Service d'appareils ménagers 5945 Ambler Drive	(905) 821-3900 1-800-807-6777
	Toronto (Markham)	KitchenAid Canada Service d'appareils ménagers Unit #1, 110 Torbay Road	(905) 475-9511 1-800-807-6777
	Ottawa	KitchenAid Canada Service d'appareils ménagers 28 Capital Drive	(613) 225-0510 1-800-267-3458
MANITOBA	Winnipeg	KitchenAid Canada Service d'appareils ménagers 1683 Church Avenue	(204) 694-5308 1-800-665-1683
QUÉBEC	Montréal (Laval)	KitchenAid Canada Service d'appareils ménagers 2750, Francis-Hughes	(514) 382-8110 1-800-361-3032
	Brossard	KitchenAid Canada Service d'appareils ménagers 9605 F, rue Ignace	(514) 397-1840 1-800-361-0950
	Québec	KitchenAid Canada Service d'appareils ménagers 5275, boul., Wilfrid-Hamel, Bureau 140	(418) 871-5251 1-800-463-1523
	Sherbrooke (Rock Forest)	KitchenAid Canada Service d'appareils ménagers 3475, boul., Industriel	(819) 564-6565 1-800-567-6966
NOUVELLE-ÉCOSSE	Dartmouth	KitchenAid Canada Service d'appareils ménagers 900 Windmill Road	(902) 468-6634 1-800-565-1598

Pour obtenir des services techniques en dehors des centres mentionnés, contactez votre marchand d'appareils ménagers.

KitchenAid[®]

Garantie du réfrigérateur encastré

DURÉE DE LA GARANTIE :	KITCHENAID PAIERA :	KITCHENAID NE PAIERA PAS :
GARANTIE TOTALE DE DEUX ANS À COMPTER DE LA DATE D'INSTALLATION	Pièces de rechange et main-d'oeuvre pour corriger les défauts de matières ou de fabrication. Les travaux doivent être effectués par un service de réparations autorisé par KitchenAid.	A. Les demandes de service pour : <ol style="list-style-type: none"> 1. Rectifier l'installation du réfrigérateur. 2. Vous montrer comment vous servir du réfrigérateur. 3. Remplacer des fusibles ou rectifier le câblage électrique du domicile. 4. Rectifier la plomberie du domicile. B. Les réparations lorsque le réfrigérateur est utilisé à des fins autres qu'un usage ménager normal. C. Des dommages causés par un accident, des modifications, un mauvais usage, un abus, une installation inappropriée ou une installation non conforme aux règles locales en matière d'électricité ou de plomberie. D. La perte d'aliments due à une panne de l'appareil. E. Tous frais de main-d'oeuvre pendant la garantie limitée. F. Le coût des pièces de rechange et de la main-d'oeuvre pour les appareils utilisés en dehors du Canada ou États-Unis. G. Les réparations des pièces ou systèmes résultant de modifications inappropriées apportées à l'appareil.
GARANTIE TOTALE DE LA TROISIÈME À LA SIXIÈME ANNÉE À COMPTER DE LA DATE D'INSTALLATION	Pièces de rechange et main-d'oeuvre pour corriger les défauts de matières ou de fabrication de la machine à glaçons automatique. Les travaux doivent être effectués par un service de réparations autorisé par KitchenAid. Les pièces de rechange et de main-d'oeuvre pour rectifier les défauts de matières ou de fabrication du système scellé de réfrigération. Ces pièces sont : 1. Le compresseur; 2. L'évaporateur; 3. Le condensateur; 4. Le déshydrateur; 5. Les tuyaux de raccordement. Les travaux doivent être effectués par un service de réparations autorisé par KitchenAid.	
GARANTIE LIMITÉE DE LA SEPTIÈME À LA DOUZIÈME ANNÉE À COMPTER DE LA DATE D'INSTALLATION	Les pièces de rechange pour rectifier les défauts de matières ou de fabrication du système scellé de réfrigération. Ces pièces sont : 1. Le compresseur; 2. L'évaporateur; 3. Le condensateur; 4. Le déshydrateur; 5. Les tuyaux de raccordement.	

KITCHENAID ET KITCHENAID CANADA N'ASSUMENT AUCUNE RESPONSABILITÉ POUR LES DOMMAGES FORTUITS OU INDIRECTS. Certains États ou provinces n'excluent ou ne se limitent pas aux dommages fortuits ou indirects; aussi, cette exclusion peut ne pas vous être applicable. Cette garantie vous donne des droits légaux spécifiques et vous avez peut-être d'autres droits qui varient d'une province à l'autre.

Si vous avez besoin de service, voir d'abord l' "Appel d'aide ou de service" du présent ouvrage. Après avoir vérifié avec "Appel d'aide ou de service", une aide supplémentaire est disponible en appelant notre numéro de téléphone du Centre d'Assistance aux consommateurs, 1-800-422-1230, à partir de n'importe où aux États-Unis. Pour service au Canada, voir page 23.

Índice

	Página		Página
Seguridad del Refrigerador	3	Cómo quitar las gavetas para vegetales	
Piezas y Características	4	ClearVue™ con control de humedad	10
Cómo usar su Refrigerador	5	Cómo ajustar los anaqueles del congelador	11
Cómo quitar el panel de ventilación superior	5	Cómo quitar las cestas del congelador	11
Cómo usar el interruptor de		Cómo usar el fabricante automático de hielo	12
encendido/apagado	5	Cómo quitar el recipiente para guardar hielo del	
Cómo usar el sistema de control de tem		fabricador	13
peratura ExtendFresh™	6	Cómo usar el distribuidor de agua	
Cómo ajustar el control de temperatura		helada y hielo	14
de la gaveta para carnes FreshChill™	7	Cómo quitar la rejilla de la base	16
Cómo ajustar el compartimiento para m		Cómo quitar la bandeja de descongelamiento	16
últiples usos	7	Cómo cambiar las bombillas de la luz	17
Cómo ajustar los recipientes de la puerta	7	Sonidos provenientes de su refrigerador	18
Cómo usar el anaquel para vinos	8	Ahorro de energía	18
Cómo usar el recipiente para huevos	8	Cuidado de su Refrigerador	19
Cómo ajustar los anaqueles del refrigerador	8	Guía para la Conservación de los Alimentos	21
Cómo quitar la gaveta para		Localización y Reparación de Averías	22
carne FreshChill™	9	Poliza de Garantía	24

IMPORTADO POR:

Vitromatic Comercial, S.A. de C.V.
 Ave. San Nicolás 2121 Nte.
 Col. 10. de Mayo
 Monterrey, N.L. México
 Tel. 329-22-00

FABRICADO POR:

Whirlpool Corporation
 Benton Harbor, Michigan
 U.S.A.

AVISO IMPORTANTE

Estimado Cliente: Para que la conexión de su aparato se efectúe a la mayor brevedad y sin contratiempos, le recomendamos tener listos los siguientes requisitos.

REQUERIMIENTOS	REFRIGERADORES	REFRIGERADORES con fábrica de hielo
I. DE ENERGIA ELECTRICA		
Voltaje 120 Volts con fusible de 15 amperes	•	•
Contacto de 3 polos	•	•
Circuito individual para el aparato	•	•
Regulador de voltaje	•	•
II. DE AGUA		
Toma de agua fría		•
III. MATERIALES PARA INSTALACION DE AGUA		
Unión "T" de ½" a ¼"		•
Tubo de cobre de ¼" en espiral (según distancia)		•
FILTRO DE AGUA WHIRLPOOL		•
3 tuercas campana de ¼"		•

Nota: La conexión de su aparato por el Centro de Servicio no incluye instalación de fontanería, albañilería, cableado eléctrico.

Al tener listos los requerimientos, llame al Centro de Servicio que corresponda para que envíen un técnico a su domicilio.

CENTRO DE SERVICIO	MONTERREY	MEXICO (CANELA)	MEXICO (VALLEJO)	GUADALAJARA
DIRECTO	351-27-37	650-65-33	368-25-25	619-15-15
DE FABRICA	351-27-03	Con 12 Lineas	368-25-06	619-23-03
	329-21-00	657-29-56	368-25-66	619-16-50
	386-21-31		368-25-76	619-15-55

Para el resto de la República cuenta usted con 65 concesionarios autorizados.
 Utilice sin cargo para usted el Servicio Nacional Clientes Tel.: 91-800-83-004

Seguridad del Refrigerador

Su seguridad es importante para nosotros.

Esta guía contiene declaraciones bajo símbolos de advertencia. Por favor ponga atención especial a estos y siga cualquier instrucción proporcionada. Aquí esta una explicación rápida de el uso de este símbolo.

ADVERTENCIA

Este símbolo da una explicación rápida de el uso de este símbolo.

INSTRUCCIONES IMPORTANTES DE SEGURIDAD

ADVERTENCIA

Para reducir el riesgo de incendio, choque eléctrico o lesión cuando use su refrigerador, siga estas precauciones básicas:

- Lea todas las instrucciones antes de usar el refrigerador.
 - Los niños que se asfixian o quedan atrapados dentro de un refrigerador no son problemas del pasado. Los refrigeradores que son abandonados o desechados aún constituyen un peligro ... aún si se "dejan en el garaje por sólo unos días."
Si usted va a descartar su refrigerador antiguo, hágalo de manera segura. Lea el folleto sobre seguridad que se adjunta publicado por la Asociación de Fabricantes de Artefactos Domésticos. Ayude a evitar accidentes.
 - Nunca permita que los niños hagan funcionar, jueguen o se escondan en el interior del refrigerador.
 - Nunca limpie las piezas del refrigerador con líquidos inflamables. Los vapores pueden causar incendios o explosiones.
- PARA SU SEGURIDAD •
- NO ALMACENE O USE GASOLINA Y LIQUIDOS INFLAMABLES EN LA PROXIMIDAD DE ESTE O DE CUALQUIER OTRO ARTEFACTO. EXISTE EL PELIGRO DE QUE LOS VAPORES PROVOQUEN UN INCENDIO O UNA EXPLOSION.**

– CONSERVE ESTAS INSTRUCCIONES –

Ayúdenos a ayudarle

Le rogamos seguir las siguientes recomendaciones:

- Instale y nivele el refrigerador en una superficie que pueda soportar su peso y en un área que sea adecuada para su tamaño y uso.
- No instale el refrigerador cerca de un horno, radiador u otra fuente de calor.
- No use el refrigerador en un área donde la temperatura ambiente puede ser inferior a 13°C (55°F).
- Mantenga el refrigerador protegido contra cambios de clima.
- Conecte el refrigerador solamente al tipo de tomacorriente adecuado, con la fuente de energía y debidamente aterrizado. (Consulte la hoja de instrucciones sobre los Requerimientos Eléctricos y Aterrizado.)
- No guarde alimentos en el refrigerador hasta que no esté completamente frío.
- Use el refrigerador de acuerdo a las instrucciones de este manual.
- Preocúpese del mantenimiento adecuado del refrigerador.
- Asegúrese de que el refrigerador no sea usado por alguna persona que no esté capacitada para hacerlo en forma debida.

Partes y Características

Esta sección contiene las ilustraciones y los nombres de las piezas de su refrigerador. Úselas para familiarizarse con la ubicación, características y apariencia de las piezas. Para su conveniencia, se han indicado también los números de las páginas correspondientes.

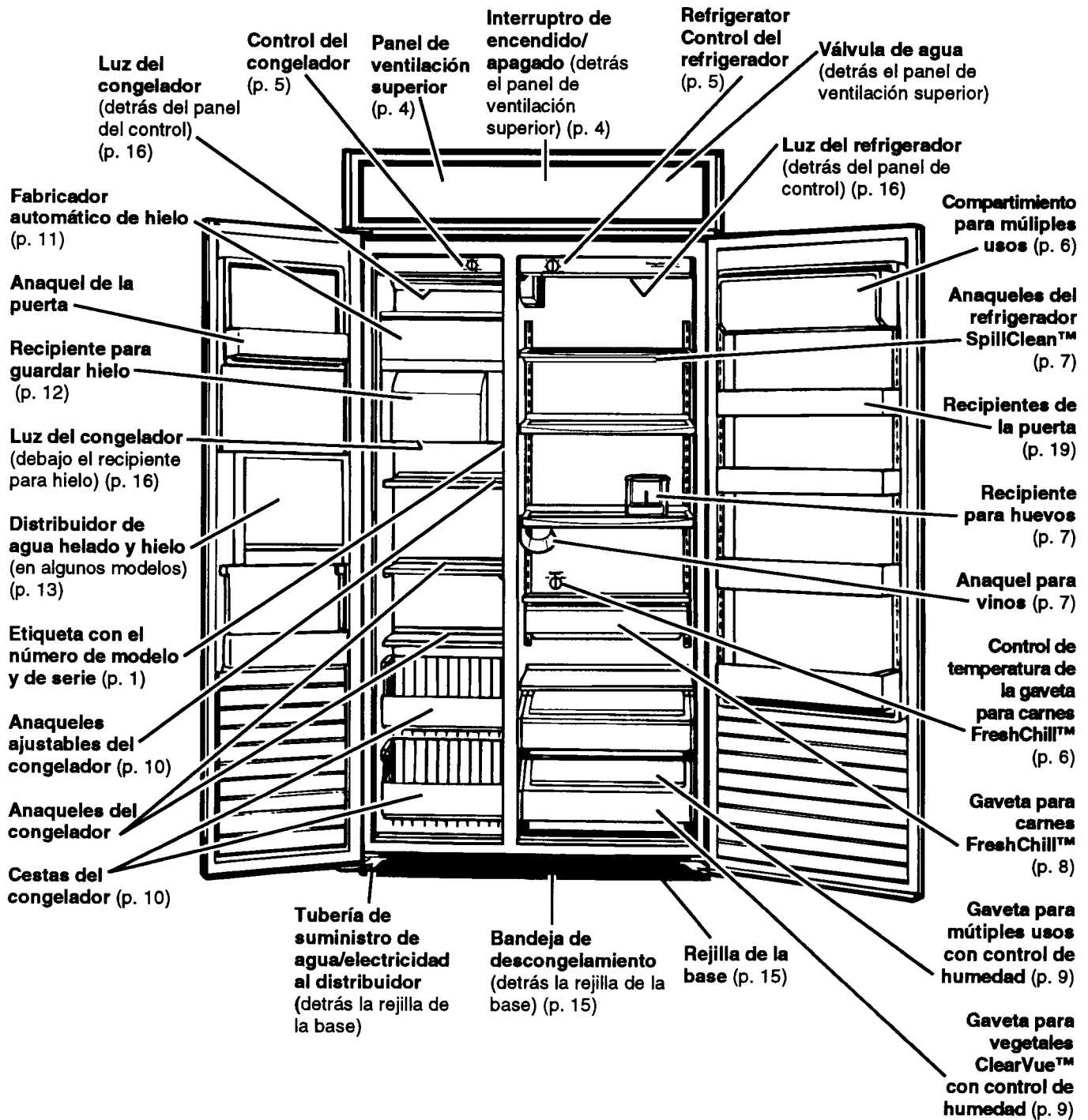

Cómo Usar su Refrigerador

Para obtener los mejores resultados de su refrigerador, es importante que lo opere debidamente. Esta sección le explica cómo ajustar los controles de temperatura, remover y ajustar algunas de las funciones de su refrigerador, y cómo ahorrar energía.

Cómo quitar el panel de ventilación superior

Para quitarlo:

1. Sujete el panel por ambos extremos.
2. Empújelo derecho hacia arriba, luego tire del panel derecho hacia afuera.

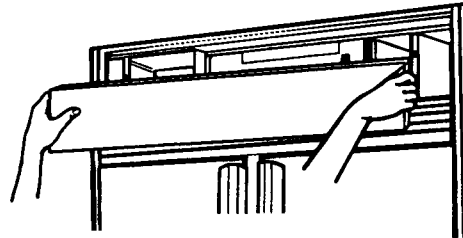

IMPORTANTE: El panel superior de ventilación está adherido a la parrilla por un cable en cada lado del panel. El panel puede ser suspendido por estos cables cuando se limpia el condensador o cuando se apaga el interruptor de encendido/apagado.

Para volver a colocar el panel:

1. Inserte los ganchos (ubicados en la parte posterior del panel de ventilación) en las ranuras de los soportes.
2. Tire del panel ligeramente hacia abajo para insertarlo en su lugar.

Cómo usar el interruptor de encendido/apagado (interruptor de energía)

El interruptor de encendido/apagado se encuentra detrás del panel superior de ventilación. Sirve para apagar el refrigerador cuando se va a limpiar o a cambiar las bombillas.

Para apagar el refrigerador:

1. Quite el panel superior de ventilación.
2. Ponga el interruptor de encendido/apagado en "OFF" (apagado).

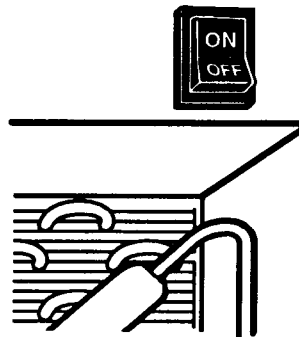

Para encender el refrigerador:

1. Ponga el interruptor de encendido/apagado en "ON" (encendido).
2. Vuelva a colocar el panel superior de ventilación.

IMPORTANTE: Asegúrese de que el interruptor de encendido/apagado se encuentre en "ON" después de limpiar el refrigerador o cambiar las bombillas.

Cómo usar el sistema de control de temperatura ExtendFresh™

El Sistema de Control de Temperatura ExtendFresh controla la temperatura de manera independiente tanto en el compartimiento del refrigerador como en el compartimiento del congelador. El sistema ayuda a mantener sus alimentos frescos por más tiempo en su refrigerador respondiendo a cambios de temperatura tan pequeños como de 1.5°F. A diferencia de la mayoría de los refrigeradores actualmente en el mercado, el Sistema ExtendFresh usa un "SmartFan" ("Ventilador Inteligente") para transferir el aire frío inmediatamente del congelador al refrigerador para una reacción más rápida a los cambios de temperatura sin necesidad de que se encienda el compresor. Asimismo, el sistema mantiene temperaturas constantes que no son afectadas por cambios de temperatura externos tales como los cambios estacionales y los termostatos caseros programables o la temperatura de los otros compartimientos dentro del refrigerador.

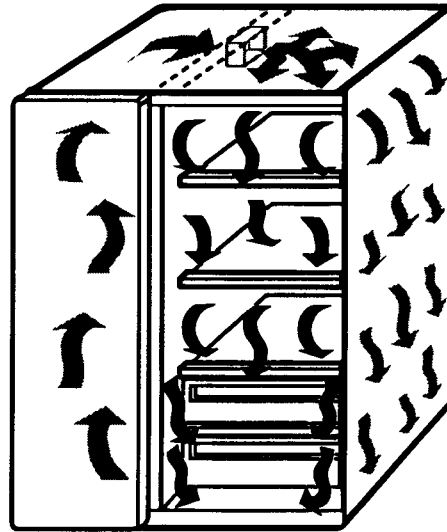

Ejemplo de patrón de flujo de aire del "SmartFan".

Controles de temperatura

Los Controles del Refrigerador y del Congelador son preajustados por la fábrica. Estas posiciones deben ser corregidas para uso normal de un refrigerador en el hogar. Deje que el refrigerador alcance la temperatura preseleccionada (24 horas aproximadamente) antes de cambiar las posiciones.

Para cambiar el ajuste de temperatura:

1. Ajuste el control del refrigerador o del congelador.
 - Para poner el control seleccionado en una temperatura más fría, haga girar la perilla en el sentido de las manecillas del reloj.
 - Para poner el control seleccionado en una temperatura menos fría, haga girar la perilla en sentido contrario al de las manecillas del reloj.
2. Espere 24 horas antes de hacer nuevos ajustes, para permitir que el refrigerador o el congelador alcance el nuevo ajuste de temperatura.



Control del refrigerador



Control del congelador

IMPORTANTE: La posición "OFF" en el Control del Congelador suspende toda acción de enfriamiento en el refrigerador, pero no desconecta el refrigerador del suministro de energía.

Cómo ajustar el control de temperatura de la gaveta para carnes FreshChill™

El control de temperatura de la gaveta para carnes FreshChill, le permite ajustar la temperatura de almacenamiento de la gaveta para carnes FreshChill.

El aire frío fluye hacia la gaveta para carnes por medio de un conducto de aire entre el congelador y el refrigerador. El ajuste del control regula el nivel de aire frío que pasa por el conducto. Ponga el control en "frío" para cerrar el conducto de aire. Vea la página 9 para más información sobre la gaveta para carnes FreshChill.

IMPORTANTE: Ocasionalmente, un alimento puede congelarse en la gaveta para carnes FreshChill, en la gaveta para múltiples usos o en la gaveta para vegetales. Cuando esto ocurre, haga girar el Control de Temperatura de la gaveta para carnes FreshChill hacia "cold" (frío).

Asimismo, si el distribuidor de agua deja de funcionar, puede ser debido al congelamiento de la línea de agua que abastece al distribuidor. Si esto sucede, haga girar el Control de Temperatura de la gaveta para carnes FreshChill hacia "cold" (frío).

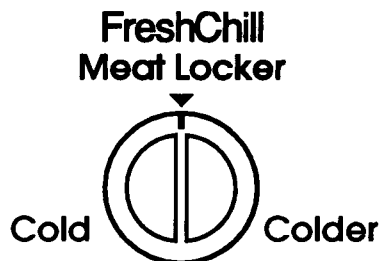

Cómo ajustar el compartimiento para múltiples usos (modelos KSSS36Q, KSSS36M, KSSS42Q y KSSS42M)

El compartimiento para múltiples usos puede ser ajustado a cualquier posición en la puerta del refrigerador.

Para quitarlo:

1. Sujete el compartimiento por ambos extremos.
2. Levante el compartimiento y tire de él hacia afuera.

Para volverlo a colocar:

1. Inserte los ganchos del compartimiento en las ranuras en escalera en ambos lados del refrigerador.
2. Empuje el compartimiento hacia abajo para insertarlo en su lugar.

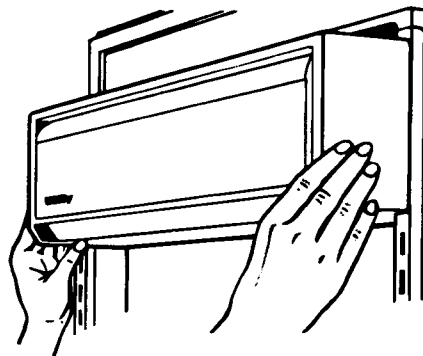

Cómo ajustar los recipientes de la puerta

Los recipientes de la puerta tienen capacidad para botellas de dos litros y pueden colocarse en cualquier posición en la puerta del refrigerador.

Para quitarlos:

1. Sujete el recipiente.
2. Levante el recipiente y tire de él hacia afuera.

Para volverlo a colocar:

1. Inserte los ganchos del recipiente de la puerta en las ranuras en escalera en ambos lados de la puerta del refrigerador.
2. Empuje el recipiente hacia abajo para que enganche bien en su lugar.

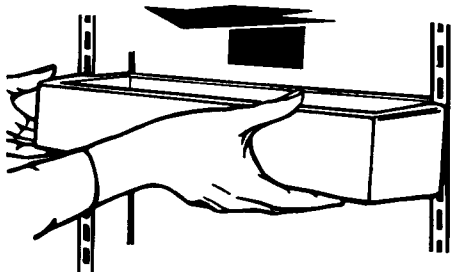

Cómo usar en anaquel para vinos

El anaquel sostiene con firmeza una botella de vino. Cuelgue el anaquel sobre el lado izquierdo o derecho de cualquier anaquel del refrigerador.

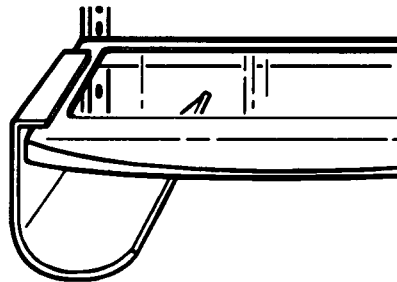

Cómo usar el recipiente para huevos

El recipiente para huevos consta de tres piezas, la tapa, el transportador de huevos y el recipiente. Use el recipiente para guardar de una a tres docenas de huevos.

Para guardar una docena de huevos:

Coloque una docena de huevos en el transportador. Coloque el transportador en el recipiente y tápelo.

Para guardar dos docenas de huevos:

Coloque dos docenas de huevos holgadas en el recipiente y tápelo. Use el transportador para llevar los huevos del recipiente al área donde usted cocina.

Para guardar tres docenas de huevos:

Coloque dos docenas de huevos holgadas en el recipiente. Invierta la tapa y póngala sobre el recipiente. Coloque una docena de huevos en su caja de cartón, sobre la tapa. Use el transportador para llevar los huevos del recipiente al área donde usted cocina.

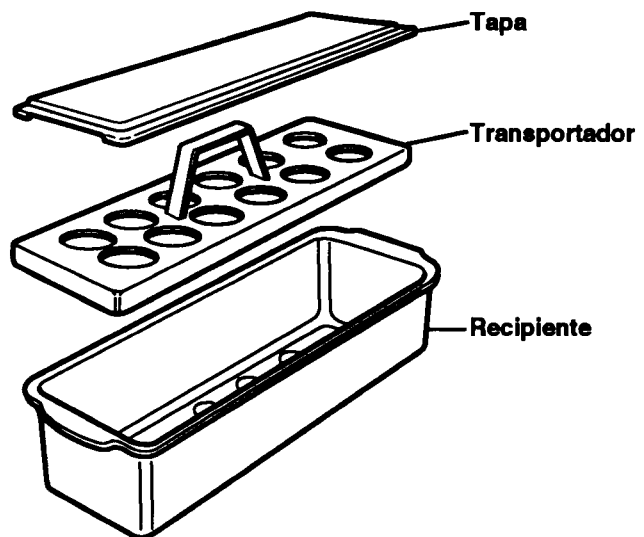

Cómo ajustar los anaqueles del refrigerador

Ajuste los anaqueles de acuerdo con la forma en que usted usa su refrigerador.

Anaqueles voladizos SpillClean™

Para sacar los anaqueles:

1. Incline el anaquel hacia arriba por la parte delantera.
2. Levante al anaquel por la parte posterior.
3. Tire del anaquel derecho para sacarlo.

IMPORTANTE: Los anaqueles de cristal son pesados. Trátelos con cuidado.

Para volver a colocar los anaqueles:

1. Coloque los ganchos posteriores del anaquel en las aberturas que están en los soportes del anaquel.
2. Incline el anaquel hacia arriba por la parte delantera hasta que los ganchos se inserten en las aberturas. Baje la parte delantera del anaquel para nivelar la posición.
3. Revise la estabilidad del anaquel para asegurarse de que los ganchos hayan sido insertados debidamente. *have been inserted properly.*

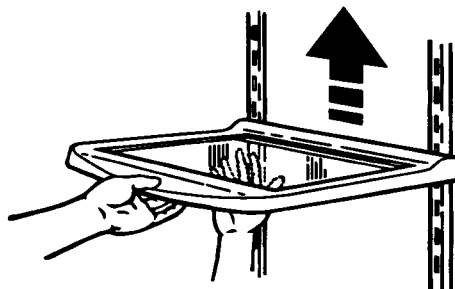

Cómo quitar la gaveta para carnes FreshChill™

La gaveta para carnes FreshChill ha sido diseñada para permitir temperaturas de almacenamiento más frías que la temperatura promedio del refrigerador. La gaveta para carnes puede ser colocada en cualquiera de las ranuras en escalera. **No obstante, para usos con control de temperatura, la gaveta para carnes debe ser colocada en el penúltimo juego de ranuras en escalera (desde el fondo).**

La gaveta para carnes FreshChill puede ser sacada para limpieza.

IMPORTANTE: Ocasionalmente, un alimento puede congelarse en la gaveta para carnes FreshChill, en la gaveta para múltiples usos o en la gaveta para vegetales. Cuando esto ocurre, haga girar el Control de Temperatura de la gaveta para carnes FreshChill hacia "cold" (frío).

Para quitar la gaveta para carnes:

1. Deslice hacia afuera la gaveta para carnes haciéndola rodar sobre los rodillos hasta que se detenga.
2. Levante ligeramente la parte delantera de la gaveta.
3. Tire de la gaveta completamente hacia afuera.

Para volver a colocar la gaveta para carnes:

1. Coloque los rodillos de la gaveta para carnes entre el rodillo delantero del riel y el riel mismo.
2. Empuje la gaveta para carnes hacia arriba y hacia el riel.
3. Deslice la gaveta hacia adentro hasta que se detenga.

IMPORTANTE: Si la gaveta para carnes es colocada en cualquier juego de ranuras que no sea el penúltimo juego de ranuras en escalera (desde el fondo), conecte el orificio de suministro de aire. El enchufe está fijado con cintas a la parte inferior interna de la gaveta para carnes para este fin.

El conector de aire de caucho (ubicado en la parte posterior de la gaveta para carnes) dirige el aire del orificio de suministro de aire hacia la gaveta para carnes. Si el conector de aire se desprende, vuelva a colocarlo empujándolo hacia el orificio cuadrado en la parte posterior de la gaveta para carnes.

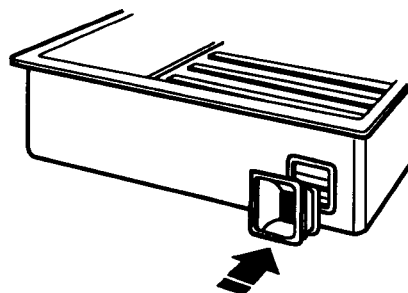
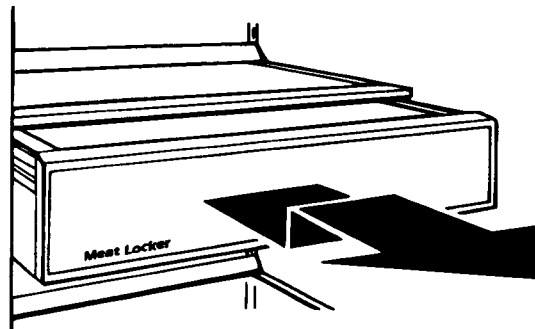

Cómo quitar las gavetas para vegetales ClearVue™, con control de humedad

Los controles de humedad de las gavetas le permiten cambiar el nivel de humedad en las gavetas para múltiples usos y/o para vegetales, según el tipo de alimentos que guarde. La gaveta para múltiples usos y la gaveta para vegetales, ambas con control de humedad, son intercambiables. La sección ClearVue le permite ver lo que está en las gavetas sin abrirlas.

IMPORTANTE: Ocasionalmente, un alimento puede congelarse en la gaveta para carnes FreshChill, en la gaveta para múltiples usos o en la gaveta para vegetales. Cuando esto ocurre, haga girar el Control de Temperatura de la gaveta para carnes FreshChill hacia "cold" (frío).

Para ajustar el control de humedad:

- Mueva la palanca hacia la derecha para un mayor nivel de humedad y mejores condiciones para guardar vegetales frescos con hojas.
- Mueva la palanca hacia la izquierda para un nivel menor de humedad y mejores condiciones para guardar frutas y vegetales con piel.

Consulte la "Guía para la Conservación de los Alimentos" en la página 21, para mayor información sobre cómo guardar debidamente sus alimentos.

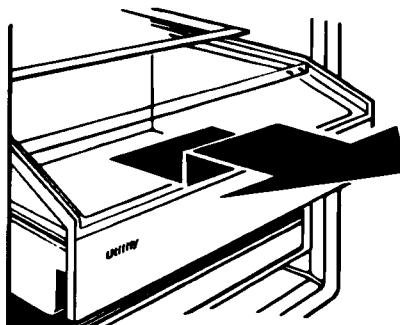

Para quitar la gaveta para múltiples usos/para vegetales:

1. Deslice la gaveta sobre los rodillos hacia afuera hasta que se detenga.
2. Levante la parte delantera de la gaveta y tire de ella completamente hacia afuera.
3. Vuelva a colocarla invirtiendo el orden.

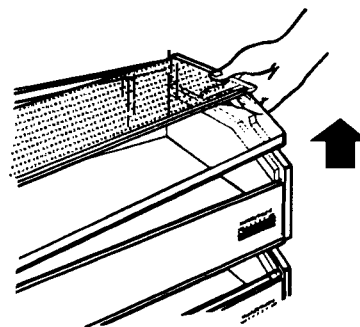

Para quitar las cubiertas de vidrio:

1. Levante el lado derecho de la cubierta de vidrio para liberar el retenedor, y el lado izquierdo de la cubierta.
2. Quite con cuidado la cubierta de vidrio.

Para volver a colocar la cubierta de vidrio:

1. Coloque el retenedor en el lado derecho de la cubierta de vidrio.
2. Inserte el lado izquierdo de la cubierta de vidrio en la ranura al lado izquierdo de la gaveta.
3. Baje la cubierta para que las chavetas del retenedor queden en los orificios guías al lado derecho de la gaveta.

Para quitar la sección ClearVue:

1. Quite la cubierta de vidrio.
2. Deslice la sección ClearVue por el riel, para sacarla del retenedor.
3. Vuelva a colocarla invirtiendo el orden.

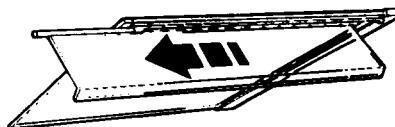

Cómo ajustar los anaqueles del congelador

Para quitar los anaqueles:

1. Levante el anaquel.
2. Tire del anaquel derecho hacia afuera.
3. Vuelva a colocarlo invirtiendo el orden.

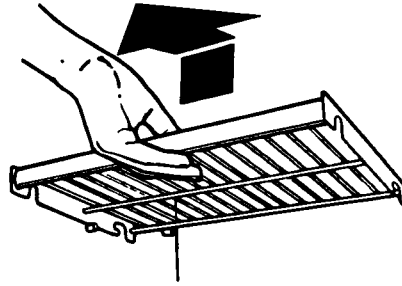

Cómo quitar las cestas del congelador

Para quitar las cestas:

1. Tire de la cesta completamente.
2. Levante la cesta ligeramente y muévala hacia la izquierda.
3. Tire de la cesta completamente hacia afuera.

Para volver a colocar la cesta:

1. Coloque la cesta en los rieles del anaquel y muévala hacia la izquierda.
2. Empuje la cesta hasta el tope al lado izquierdo.
3. Levante ligeramente el lado izquierdo de la cesta para despejar el tope.
4. Empuje la cesta completamente hacia adentro.

IMPORTANTE: Asegúrese de que ambos lados de la cesta estén en los rieles del anaquel antes de introducir los alimentos.

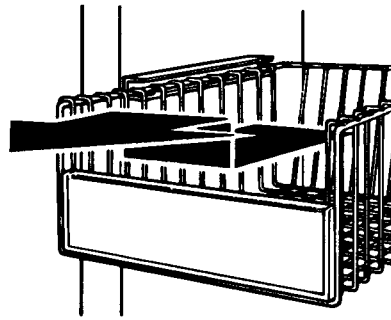

Cómo usar el fabricante automático de hielo

IMPORTANTE: El fabricante de hielo es enviado de la fábrica con la palanca (brazo) de control eléctrico en la posición "OFF" (apagado). Se recomienda que el fabricante de hielo permanezca en "OFF" las primeras 24 horas después de encender su refrigerador para permitir que el compartimiento del congelador y el fabricante de hielo alcancen la temperatura adecuada antes de empezar a hacer hielo.

Para activar el fabricante de hielo:

- Sólo para modelos con distribuidor: Tire del panel superior del fabricante de hielo hacia afuera, desde el fondo, y deslícelo hacia la parte posterior.
- Empuje la palanca de control del fabricante de hielo hacia abajo, en la posición "ON" (encendido).

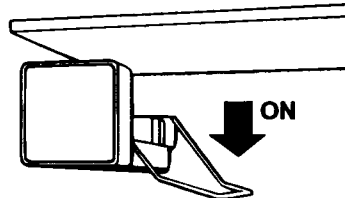

Para detener el fabricante de hielo:

- Levante la palanca de control del fabricante de hielo hasta que sienta que se engancha en "OFF" (apagado).

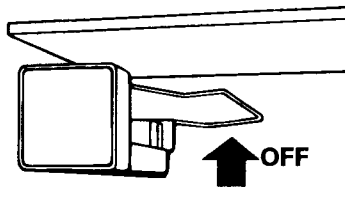

IMPORTANTE: La palanca de control tiene que estar en la posición "ON" (hacia abajo) para producir hielo. Asimismo, los primeros lotes de hielo del fabricante pueden tener sabor desagradable. Este se debe a las tuberías y piezas nuevas. No use los primeros lotes y haga nuevos cubos de hielo con el fabricante.

Solución a problemas comunes del fabricante de hielo

PROBLEMA	POSIBLE CAUSA/SOLUCION
Los cubos de hielo se unen en las esquinas	<ul style="list-style-type: none"> • Esto es normal. Ellos se separan fácilmente. Agite el depósito ocasionalmente para mantener los cubos separados.
La fábrica de hielo no funciona o la fabricación es lenta	<ul style="list-style-type: none"> • La palanca de ON/OFF (encendido/apagado) está en la posición OFF (HACIA ARRIBA). Baje la palanca a la posición ON (HACIA ABAJO). • El congelador no está bastante frío. Ajuste los controles de la temperatura y espere 24 horas. (Ver página 6.)
Olor y sabor desagradable del hielo	<ul style="list-style-type: none"> • Las conexiones de la plomería nueva pueden hacer que el hielo tenga olor o sabor desagradable. no use los primeros lotes de hielo. • Los cubos no están frescos. Descártelos y haga nuevos cubos de hielo. • Los alimentos en el congelador no están debidamente envueltos. Ver página 22. • El congelador y el depósito del hielo necesitan limpieza. Ver página 19. • El agua puede contener minerales (como el azútre). Puede que necesite un filtro para quitarlos.

Cómo quitar el recipiente para guardar hielo del fabricante:

El recipiente para guardar hielo del fabricante tiene las siguientes capacidades, según el modelo:

- KSSS36 - 8.5 libras (3.8 kg)
- KSSS42 - 13.5 libras (6.1 kg)
- KSSS48 - 17.6 libras (8.0 kg)

Elimine periódicamente el hielo que no use para reducir las posibilidades de que adquiera sabor u olor desagradable. El recipiente puede ser sacado para limpiar el fabricante o para obtener grandes cantidades de hielo de una sola vez.

Para quitar el recipiente:

1. Tire del panel superior del fabricante de hielo hacia afuera, desde el fondo, y deslícelo hacia la parte posterior.
2. Levante la palanca de control del fabricante hasta que sienta que se inserta en la posición "OFF" (apagado).

Sólo para los modelos con distribuidor: Cuando el fabricante de hielo está apagado, se detiene la producción de hielo, pero el hielo puede seguir siendo distribuido con la puerta del congelador cerrada.

3. Levante la parte delantera del recipiente del fabricante y tire hacia afuera.
4. Vacíe el recipiente. Use agua caliente o tibia para que el hielo se derrita, si es necesario. Nunca use objetos puntiagudos para romper el hielo en el recipiente. Esto puede dañar el recipiente y el mecanismo de distribución.

Para volver a colocar el recipiente:

1. Asegúrese de empujar el recipiente hasta el fondo.
2. Empuje hacia abajo la palanca del fabricante hasta la posición "ON" (encendido) para que se inicie de nuevo la producción de hielo.
3. Baje el panel superior.

Panel superior del fabricante de hielo abajo

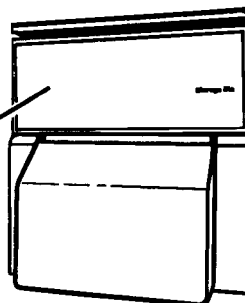

Panel superior del fabricante de hielo arriba

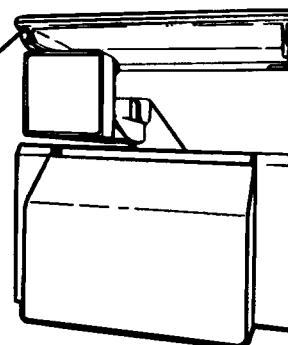

Cómo usar el distribuidor de agua helada y hielo

(modelos KSSS36Q, KSSS42Q y KSSS48Q)

El distribuidor de agua

El agua es distribuida desde el recipiente donde se guarda el fabricante automático de hielo en el congelador. Cuando se presiona la barra del distribuidor, se abre una escotilla en un canal entre el distribuidor y el recipiente para el hielo. El hielo se mueve en el recipiente y se desliza por el canal. Cuando se suelta la barra del distribuidor, puede escucharse un zumbido por uno segundos.

Su refrigerador distribuye hielo en cubos y picado. Antes de distribuir el hielo, seleccione el tipo de hielo que prefiere. Para el hielo en cubos, mueva el Interruptor de Selección de Hielo hacia la izquierda hasta la posición de hielo en cubos. Para el hielo picado, mueva el Interruptor de Selección de Hielo hacia la derecha hasta la posición de hielo picado.

Para distribuir hielo:

1. Mueva el Interruptor de Selección de Hielo a la posición que desee.
2. Presione un vaso resistente contra la barra del distribuidor de hielo. Sostenga el vaso junto a la abertura del distribuidor para que el hielo no caiga fuera del vaso.
3. Retire el vaso para interrumpir la distribución.

El distribuidor de agua

IMPORTANTE: La pequeña bandeja que está debajo del distribuidor ha sido diseñada para que se evaporen pequeñas cantidades de agua derramada. La bandeja no tiene desagüe. No vierta agua sobre ella.

El agua fría sale de un tanque de 50 onzas (1.5 L) que está detrás de las gavetas para vegetales. Deje que transcurran unas 24 horas para que se enfríe el primer tanque de agua.

Cuando el refrigerador se engancha por primera vez, presione la barra del distribuidor de agua hasta que hayan salido de 3 a 4 cuartos (de 2.9 a 3.8 L) de agua que deben ser descartados. Esto elimina aire del sistema y enjuaga el filtro de agua, el tanque y los tubos.

Si el distribuidor no es usado regularmente, haga salir suficiente agua todas las semanas para que el suministro de agua esté fresco. Deje transcurrir de 2 a 3 horas para que se enfríe la nueva reserva de agua.

Para distribuir agua:

1. Presione un vaso resistente contra la barra del distribuidor de agua.
2. Retire al vaso para interrumpir la salida de agua.

⚠ ADVERTENCIA

Peligro de lesión personal

El hielo que cae y la presión pueden quebrar un vaso frágil. Use un vaso resistente para recibir hielo o agua del distribuidor.

No hacerlo puede ocasionar lesión personal o que se quiebre el vaso.

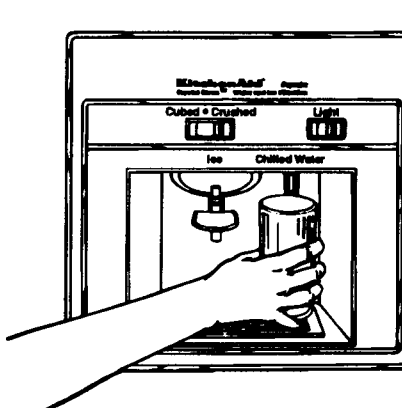
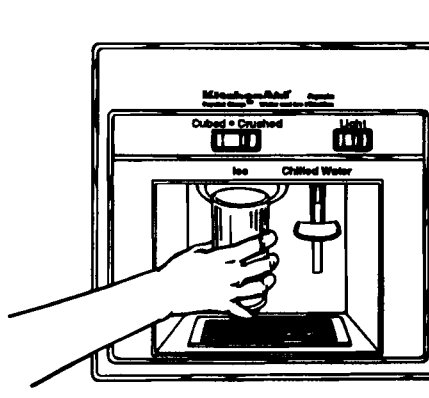

Solución a problemas comunes del fabricante y despachador de hielo

PROBLEMAS	CAUSAS	SOLUCIONES
El despachador de hielo no funciona	<ul style="list-style-type: none"> • La puerta del congelador está abierta 	<ul style="list-style-type: none"> • Cierre la puerta del congelador.
El despachador de hielo deja de funcionar	<ul style="list-style-type: none"> • El recipiente para hielo no se ha colocado correctamente • Otro tipo de hielo se ha puesto en el recipiente para hielo • El despachador no se usa por largos periodos, causando así derretimiento parcial del hielo • La palanca ha estado oprimida por un periodo muy largo • Baja presión de agua 	<ul style="list-style-type: none"> • Asegúrese de que el recipiente para hielo esté colocado correctamente. • Sólo use los cubos de hielo del fabricante de hielo. Sacuda el recipiente para hielo ocasionalmente para mantener los cubos de hielo separados y así obtener mayor espacio. • Deseche el hielo viejo y fabrique nuevo. • Espere más o menos 2 minutos para que el motor empiece de nuevo. • Grandes cantidades de hielo se deben tomar del recipiente para hielo, no del despachador. • Llame a la compañía local de servicio pública.
Olor o sabor desagradables en el hielo	<ul style="list-style-type: none"> • El hielo atrae los olores; hielo viejo • Calidad del agua • Comida mal envuelta • El recipiente para hielo y el congelador pueden necesitar una limpieza • La conexión de cañería al fabricante de hielo • El fabricante de hielo es nuevo 	<ul style="list-style-type: none"> • Deseche el hielo viejo y fabrique nuevo. Guarde el hielo extra en un recipiente cubierto. • Puede ser necesario un filtro para cuando el agua contenga minerales (tales como sulfuro). • Envuélvala de la forma apropiada. Ver páginas 21 y 22. • Limpie el congelador y el recipiente para hielo. Ver página 19. • Siga las instrucciones de instalación para obtener la conexión apropiada del fabricante de hielo. (Ver la parte posterior del refrigerador.) • Las primeras producciones del fabricante de hielo pueden tener un sabor desagradable. Deséchelo y haga hielo nuevo.

Cómo quitar la rejilla de la base

Para quitar la rejilla de la base:

1. Quite un tornillo en cada extremo de la rejilla de la base.
2. Quite la rejilla de la base.
3. Vuelva a colocarla invirtiendo el orden.

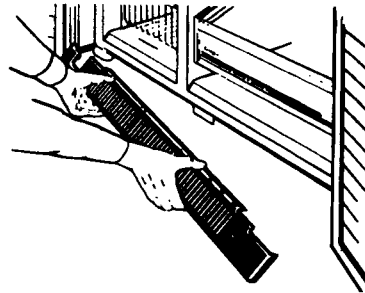

Cómo quitar la bandeja de descongelamiento

⚠ ADVERTENCIA

Riesgo de Lesión Personal y Daño al Piso

- Los tubos del sistema de refrigeración están colocados sobre la bandeja de descongelamiento y pueden calentarse. Quite y vuelva a colocar la bandeja de descongelamiento con cuidado.
- Vuelva a colocar la bandeja de descongelamiento en la posición adecuada después de limpiar, para que no caiga agua sobre el piso.

No seguir estas instrucciones puede ocasionar lesión personal o daño al piso.

La bandeja de descongelamiento se encuentra detrás de la rejilla de la base, hacia el lado izquierdo del refrigerador.

Para quitarla:

1. Ponga el interruptor de encendido/apagado en "OFF" (apagado). (Vea las instrucciones en la página 4).
2. Quite la rejilla de la base.
3. Busque el sujetador (A) debajo del refrigerador.
4. Empuje hacia arriba el sujetador y, al mismo tiempo, deslice la bandeja hacia adelante y hacia afuera.
5. Limpie la bandeja. (Vea las instrucciones en la página 19).

Para volver a colocar la bandeja:

1. Coloque el borde de la bandeja de descongelamiento a 7 pulgadas (17.8 cm) aproximadamente del lado izquierdo del refrigerador.
2. Levante la bandeja de descongelamiento hacia las guías laterales y empuje hacia atrás hasta que escuche un "clic" o un chasquido en el sujetador, al colocarse en su lugar.
3. Vuelva a colocar la rejilla de la base.
4. Ponga el interruptor de encendido/apagado en "ON" (encendido).

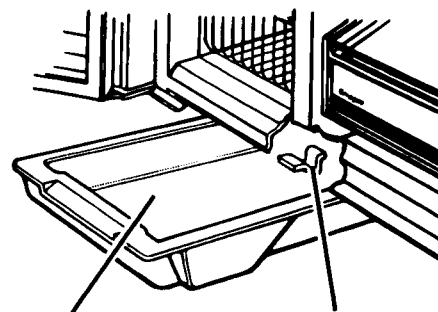

Bandeja de descongelamiento

Sujetador (A)

Cómo cambiar las bombillas de la luz

ADVERTENCIA

Riesgo de Choque Eléctrico

Antes de quitar el foco o quitar el protector de la luz para su limpieza, desenchufe el refrigerador o desconecte la electricidad hacia el refrigerador en el suministro de energía principal.

De lo contrario se puede producir un choque eléctrico.

Las bombillas detrás de los controles del refrigerador y del congelador:

1. Alcance la parte posterior del panel de control.
2. Destornille la bombilla y reemplácela con una bombilla tubular de 40 Watts, incandescente, de base mediana.

Bombilla debajo del recipiente para guardar hielo:

1. Quite la cubierta de la luz.
2. Destornille la bombilla y reemplácela con una bombilla tubular de 40 Watts, incandescente, de base mediana.
3. Vuelva a colocar la cubierta de la luz.

Bombilla en el área del distribuidor: (Modelos con distribuidor)

1. Destornille la bombilla desde la parte de arriba, dentro del área del distribuidor.
2. Reemplácela la bombilla con una bombilla resistente de 10 Watts.

IMPORTANTE: Asegúrese de poner el interruptor de encendido/apagado en la posición "ON" después de cambiar la(s) bombilla(s).

Sonidos provenientes de su refrigerador

Su nuevo refrigerador puede emitir sonidos que el antiguo no emitía. Debido a que estos sonidos son nuevos para usted, usted podría preocuparse. No hay motivo para ello. La mayoría de los nuevos sonidos son normales. Las superficies duras como el piso, las

paredes y los estantes pueden hacer que los sonidos sean más fuertes.

A continuación se describen las clases de sonidos que usted puede escuchar y que los producen.

SONIDOS	CAUSAS
Leve murmullo, silbido suave	Puede provenir del motor del ventilador del refrigerador y del movimiento del aire.
Chasquidos o golpes secos	El termostato emite un chasquido definido cuando el refrigerador deja de funcionar. También produce un sonido cuando el refrigerador comienza a funcionar. El medidor de descongelación también produce un chasquido cuando comienza el ciclo de descongelación.
Sonidos de la fábrica de hielo • goteo de agua • caída del hielo	Usted puede oír un zumbido (la válvula del agua), agua que gotea y el ruido de los cubos del hielo al caer al depósito.
Los sonidos de funcionamiento	El refrigerador tiene un compresor y un motor de alta eficiencia. Funcionará por períodos más prolongados que el modelo antiguo. Le puede parecer que el refrigerador está funcionando la mayor parte del tiempo.
Sonidos del agua	Cuando el refrigerador deja de funcionar puede oír gorgoteo en la tubería por algunos minutos después de que se detiene. También puede oír el agua descongelada que corre hacia la bandeja colectora del agua.
Aire caliente del panel superior de ventilación y de la rejilla de la base	Usted puede sentir que sopla aire desde la parte posterior del panel superior de ventilación y de la rejilla de la base cuando el refrigerador está funcionando. Eso es normal.

Ahorro de energía

Usted puede ayudar a que su refrigerador utilice menos energía.

- Limpie los serpentines del condensador regularmente.
- Abra la puerta tan pocas veces como sea posible. Piense en lo que necesita sacar antes de abrir la puerta. Saque todo de una sola vez. Mantenga el alimento organizado de modo de que usted no tiene que comenzar a buscar lo que necesita. Cierre la puerta tan pronto como haya sacado el alimento.

Usted puede llenar el refrigerador. Sin embargo debe dejar espacio para que el aire pueda circular libremente.

- Es un desperdicio de electricidad colocar el refrigerador y el descongelador a temperaturas más frías de lo que sea necesario. Si el helado está firme en el congelador y las bebidas están tan frías como a su familia les gustan, el refrigerador está lo suficientemente frío.

Cuidado de su Refrigerador

Su refrigerador ha sido construido para proporcionarle muchos años de servicio seguro. Sin embargo, hay algunas sugerencias que pueden ayudarlo a prolongar su vida útil. Esta sección describe como limpiar su refrigerador y como proceder cuando se va de vacaciones, durante las mudanzas o cuando hay fallas de energía eléctrica.

Limpieza de su refrigerador

Tanto el refrigerador como el congelador se descongelan automáticamente. Sin embargo, limpie ambos por lo menos una vez al mes para ayudar a evitar los olores que se acumulan. Limpie los derrames inmediatamente.

Para limpiar su refrigerador, desenchúfelo, saque todas las piezas removibles y limpie el refrigerador de acuerdo a las siguientes instrucciones.

⚠ ADVERTENCIA

Riesgo de Lesión Personal

Los tubos del sistema de refrigeración están cerca de la bandeja colectora del agua y puede estar caliente. Saque e instale la bandeja colectora del agua cuidadosamente.

De lo contrario puede ocasionar una lesión personal.

PIEZA	QUE USAR	COMO HACER LA LIMPIEZA
Piezas removibles (parrillas, cajones, etc.)	Esponja o paño con detergente suave y agua caliente	<ul style="list-style-type: none"> • Lavar a mano, enjuagar y secar bien.
Paneles de la puerta delantera		<ul style="list-style-type: none"> • Límpielos como limpia los armarios de su cocina.
Paredes interiores (deje que el congelador se caliente para que el paño no se pegue)	Esponja, paño o toalla de papel con bicarbonato de sodio o un detergente suave y agua caliente	<ul style="list-style-type: none"> • Lavar con una mezcla de agua caliente y detergente suave o bicarbonato de sodio (dos cucharadas [26 g] por cuarto de galón [.95 L] de agua). • Enjuagar y secar bien.
Revestimientos y empaquetaduras de las puertas	Esponja, paño o toalla de papel con detergente suave y agua tibia	<ul style="list-style-type: none"> • Lave, enjuague y seque bien. • NO USE ceras de limpieza, detergentes concentrados, blanqueadores o limpiadores a base de petróleo en las piezas de plástico.
Piezas plástico (tapas y paneles)	Esponja limpia o un paño suave y limpio con detergente suave y agua caliente	<ul style="list-style-type: none"> • Lave, enjuague y seque bien. • NO USE toallas de papel, rociadores para limpiar ventanas, limpiadores para fregar o líquidos inflamables. Estos pueden rayar o dañar el material. Ver "Instrucciones Importantes de Seguridad" en la página 3.
Bandeja colectora del agua	Esponja o paño con detergente y agua caliente	<ul style="list-style-type: none"> • Ponga el interruptor de encendido/apagado en "OFF". (Vea la página 5). • Saque la rejilla de la base. (Ver página 16.) • Introduzca la mano en la pequeña abertura en el borde derecho y saque la bandeja colectora del agua. • Lave, enjuague y seque bien. • Vuelva a colocar la bandeja colectora del agua. Asegúrese de que la bandeja quede hacia adentro en la abertura. • Vuelva a colocar la rejilla de la base.
Serpentines del condensador	Aspiradora con el accesorio angosto largo	<ul style="list-style-type: none"> • Quite el panel superior de ventilación para que los serpentines del condensador queden al descubierto. (Vea la página 5). • Aspire los serpentines cuando estén sucios o con polvo. Los serpentines pueden necesitar limpieza cada dos meses. • Vuelva a colocar la rejilla de la base.
Rejilla de la base	Aspiradora con el accesorio limpiadera	<ul style="list-style-type: none"> • Aspire la rejilla de la base

Cuidado durante las vacaciones y mudanzas

Vacaciones largas

Si usted estará ausente por un mes o más:

1. Saque todos los alimentos del refrigerador.
2. Cierre el suministro de agua al fabricante automático de hielo por lo menos un día antes de partir.
3. Cuando caiga la última producción de hielo, apague el fabricante de hielo levantando la palanca de control automático hacia la posición "OFF" (apagado).
4. Ponga el control del congelador en la posición de "OFF".
5. Ponga el interruptor de encendido/apagado en "OFF".
6. Limpie completamente el refrigerador. Enjuáguelo y séquelo bien.
7. Usando cinta adhesiva o bloques de madera en la pieza superior de ambas puertas, déjelas abiertas lo suficiente como para que pueda entrar ventilación y evitar así el mal olor y la formación de moho.

A su regreso, ponga el interruptor de encendido/apagado en "ON" (encendido) para reactivar el refrigerador y ponga el control del congelador en la posición que desee. (Consulte "Controles de temperatura" en la página 6).

Vacaciones cortas

No necesita desconectar el refrigerador si usted estará ausente por menos de cuatro semanas.

1. Use todos los alimentos que puedan echarse a perder.
2. Congele todos los otros artículos.
3. Si su refrigerador tiene una fábrica de hielo automática:
 - Levante la palanca a la posición OFF (apagado).
 - Cierre el agua hacia la fábrica de hielo.

Mudanzas

Si tiene que trasladar su refrigerador, llame al distribuidor que le vendió la unidad o a un centro de servicios autorizado por KitchenAid de su localidad.

ADVERTENCIA

Riesgo de Lesión Personal

No permita que los niños suban, jueguen o trepen dentro del refrigerador cuando las puertas están abiertas.

Se pueden lesionar o quedar atrapados.

Para volver a conectar el refrigerador, vea la página 5.

Interrupciones de energía eléctrica

Si la energía eléctrica se interrumpe, llame a la compañía de luz. Pregunte cuanto tiempo va estar la corriente cortada.

1. Si el servicio será interrumpido durante 24 horas o menos, **mantenga ambas puertas cerradas**. Esto ayuda a mantener los alimentos congelados.
2. Si el servicio va a ser interrumpido por más de 24 horas:
 - (a) Saque todos el alimento congelado y colóquelo en un congelador separado.

O

 - (b) Coloque 2 libras (900 g) de hielo seco en el congelador por cada pie cúbico (litro) de espacio del refrigerador. Esto ayudará a mantener el alimento congelado durante 2 a 4 días. Use

guantes para proteger sus manos contra las quemaduras del hielo seco.

- O
- (c) Si no dispone de un congelador separado o de hielo seco, use o coloque en conserva el alimento que puede descomponerse.
3. Un congelador lleno se mantiene frío por más tiempo que un congelador parcialmente lleno. Un congelador lleno de carne se mantiene más frío que un congelador lleno de productos de panadería. Si el alimento tiene cristales de hielo, puede ser recongelado con toda seguridad, aunque la calidad del sabor puede ser inferior. Si el estado del alimento es deficiente o si usted no se siente seguro, descártelo.

Guía para la Conservación de los Alimentos

Existe una manera correcta de guardar y empaquetar el alimento refrigerado o congelado. Para mantener el alimento más fresco, durante más tiempo, estudie los pasos que se recomiendan a continuación.

Almacenamiento de alimentos frescos

Envuelva o guarde el alimento en el refrigerador en material o envases herméticos o a prueba de humedad. Esto evita que el olor y el sabor del alimento circule a través del refrigerador. Para los productos que tienen fecha de caducidad, verifique la fecha en código para asegurar su frescura.

Las verduras con hojas

Saque la envoltura original y elimine los tallos o áreas descoloridas o maltratadas. Lave en agua fría y deje escurrir. Coloque en una bolsa plástica o en un envase de plástico y almacene en el cajón para verduras.

Los vegetales con piel (zanahorias, pimientos)

Guardar en el cajón para verduras en bolsas plásticas o en envases de plástico.

Fruta

Lavar, dejar secar y colocar en el refrigerador en bolsas de plástico o en el compartimiento de las verduras. No lavar o limpiar las frutillas hasta que no estén listas para ser usadas. Clasifique y mantenga las fresas en el envase original en el cajón para verduras o guárdelas en una bolsa de papel a medio cerrar en una división del refrigerador.

Huevos

Guárdelos sin lavar en el cartón original en las rejillas interiores. Para su conveniencia, en algunos modelos se ha incluido una recipiente para guardar huevos.

Leche

Seque las cajas de cartón. Para almacenarlas mejor, coloque la leche en la parrilla interior.

Mantequilla o margarina

Mantenga la mantequilla que haya usado en un plato tapado o en el compartimiento cerrado. Cuando guarde mantequilla adicional, envuélvala en papel para congelador y congélela.

Queso

Guárdelo en su envoltura original hasta que esté listo para usarlo. Una vez abierto, vuelva a envolverlo bien con plástico o papel de aluminio.

Restos de alimentos

Cubra los restos de alimentos con plástico o con papel de aluminio. Los envases de plástico con tapas herméticas también pueden ser usados.

Carne

La mayoría de la carne puede ser guardada en su envoltura original siempre que sea hermética y a prueba de humedad. Vuelva a envolver si es necesario. Ver los siguientes períodos de conservación. Cuando se almacena carne por períodos de tiempo más prolongado que los indicados a continuación, se recomienda congelar la carne.

Pollo	1-2 días	Tocino	5-7 días
Carne de res molida	1-2 días	Carnes frías	3-5 días
Bistecs/carnes para asar	7-10 días	Carnes variadas ...	1-2 días
Carnes curadas	5-7 días		

NOTA: Use el pescado y los mariscos frescos el mismo día que los compre.

Almacenamiento de alimentos congelados

En el congelador se pueden conservar los alimentos congelados comercialmente y aquellos que se desean congelar del hogar.

NOTA: Para mayor información acerca de la preparación del alimento para congelarlo o los períodos de conservación de los alimentos, póngase en contacto con su Servicio de Extensión Cooperativa o consulte una guía sobre congelación de alimentos o un libro de cocina.

Como envasar los alimentos

El secreto de la congelación exitosa es el envase. El envase no debe permitir la entrada o salida del aire o de la humedad. De lo contrario, el olor y sabor de los alimentos circulará a través del refrigerador y secará el alimento congelado.

Envolturas recomendadas:

- Envases de plástico con tapas herméticas
- Frascos para conservas/congelación
- Envoltura de papel de aluminio grueso
- Papel con forro de plástico
- Envolturas plásticas impermeables (hechas de película Saran)

Siga las instrucciones del paquete o del envase para los métodos de congelación adecuados.

No usar:

- Bolsas del pan
- Envases plásticos que no son de polietileno
- Envases sin tapas herméticas
- Papel de cera
- Papel encerado de congelador
- Papel delgado semipermeable

El uso de estas envolturas puede causar transferencia del olor y del sabor de los alimentos y secar el alimento congelado.

Congelación

No espere que su congelador congele grandes cantidades de alimento rápidamente. No ponga más alimento en el congelador del que pueda congelar dentro de 24 horas (no más de 2-3 libras de alimento por pié cúbico [900-1,350 g por litro] de espacio del congelador). Deje suficiente espacio para que circule el aire alrededor de los paquetes. Tenga cuidado de dejar suficiente espacio al frente de manera que la puerta pueda cerrarse herméticamente.

Los períodos de tiempo de conservación variarán de acuerdo con la calidad del alimento, el tipo de paquete o con la envoltura usada (hermético y a prueba de humedad) y con la temperatura de conservación que debe ser de 0°F (-17,8°C).

Localización y Reparación de Averías

A menudo los problemas que puedan producirse se pueden solucionar sin necesidad de herramientas. Por favor lea la sección "Antes de pedir ayuda..." que se incluye a continuación antes de solicitar servicio para su aparatos.

Antes de pedir ayuda...

En esta tabla se incluye la mayoría de los problemas más comunes que los consumidores se enfrentan con sus aparatos. Le rogamos leer atentamente para que pueda solucionar su problema.

PROBLEMA	SOLUCION
El refrigerador no funciona	<p>¿Está el cordón eléctrico bien conectado en un circuito con el voltaje apropiado?</p> <p>¿Se ha quemado o disparado un disyuntor o un fusible del hogar?</p> <p>¿Está el control del refrigerador en la posición OFF (apagado)?</p>
El fabricante de hielo opcional no trabaja	<p>¿Está el congelador bastante frío como para hacer hielo? El congelador puede demorar toda la noche en alcanzar la temperatura adecuada.</p> <p>¿Está la palanca ON/OFF en la posición ON (hacia abajo)? (Ver página 12.)</p> <p>¿Está la llave del agua abierta?</p>
Ruidos extraños o tintineo	<p>¿Hay una obstrucción o un escape en la tubería del agua?</p> <p>¿Hay algo arriba o detrás del refrigerador?</p> <p>Algunos de los sonidos son normales. Ver la sección "Sonidos provenientes de su refrigerador" en la página 18.</p>
Hay agua en la bandeja colectora	<p>Esto es normal en días de mucho calor. Asegúrese de que el refrigerador está bien nivelado para que la bandeja no se derrame.</p>
El motor parece que funciona excesivamente	<p>¿Están los serpentines del condensador sucios?</p> <p>¿Se ha abierto la puerta muy a menudo? ¿Se agregó una gran cantidad de alimentos de una sola vez? El motor naturalmente que funcionará por períodos más prolongados si ésto sucede.</p> <p>¿Está la habitación caliente? Si la habitación está demasiado caliente, el motor funciona por períodos más largos para mantener el refrigerador frío.</p>

NOTAS IMPORTANTES

Este documento deberá ser presentado para cualquier trámite relacionado con la garantía.

EL COMPRADOR DEBERA MANTENER ESTE DOCUMENTO EN SU PODER Y EN UN LUGAR SEGURO.

El Consumidor podrá solicitar que se haga efectiva la garantía que ampara esta póliza, ante la casa comercial donde adquirió el producto. En caso de extravío de la póliza mencionada, el proveedor expedirá una nueva póliza de garantía, previa presentación de la nota de compra o factura respectiva.

Centro de Servicio y Venta de Refacciones y Partes

SERVICIO ACROS - VALIDO SOLSO EN MEXICO

Utilice sin cargo para usted el Centro de Atención al Cliente

Tel: 91-800-83-004

Zona Norte

MONTERREY

Centro Industrial Acros
Whirlpool.
Carretera Miguel Alemán
Km 16,695
Interior 6. Apodaca, N.L.
C.P. 66600
Tel. 329-21-00 y 386-21-31.
Fax 329-21-03

Ave Alfonso Reyes No. 3210,
Col. Regina
C.P. 64290 Monterrey N.L.
Tel. 351-27-37 y 351-27-03

CHIHUAHUA

Calle Sexta No. 3407. Col.
Sta Rosa
Chihuahua, Chih.
C.P. 31050
Tel./Fax 10-05-50

TORREON

Blvd. Aguila Nacional
2495 Ote.
Col. Centro
Torreón, Coahuila,
C.P. 27000,
Tel. 22-30-78, 18-12-20
Fax 18-12-21

TAMPICO

Av. Hidalgo No. 1205 Col.
Moctezuma, C.P. 89177
Tampico Tamps.
Tel. 19-26-20 y 19-26-21
Fax 19-27-52

Zona Occidente

CULIACAN

Calz. H. Colegio Militar No. 165
Col. Benito Juárez,
Culiacán, Sin. C.P. 80120
Tel. 13-92-35 y 15-65-96
Fax 17-12-30

HERMOSILLO

Reforma y Jesús
Siqueiros No. 1
Hermosillo, Son. C.P. 83180
Tel./Fax 10-46-80

GUADALAJARA

Calz. Gléz. Gallo No. 1269,
Sector Reforma
Guadalajara Jal. C.P. 44870,
Tel. 619-16-50, 619-15-15
y 619-23-03,
Fax 650-35-64

LEON

Av. Autotransporte No. 426
Fracc. El Papalote,
León Guanajuato, C.P. 37130.
Tel. 16-01-80, 16-31-22 y
16-39-57 Ext. 4467.

Zona Centro y Sureste

MEXICO

Canela No. 47-L, Col.
Granjas México,
México D.F., C.P. 08400
Tel. 650-65-33 y 657-29-56
con 12 líneas.
Fax 650-38-49

Poniente 134 No. 559, Col.
Industrial Vallejo
México D.F., C.P. 02300
Tel. 368-25-25, 368-25-06,
368-25-66, y 368-25-76

VERACRUZ

Miguel Alemán No. 652,
Col. Díaz Mirón
Veracruz, Ver., C.P. 91909
Tel./Fax 31-28-81

VILLAHERMOSA

Guaycan No. 124, Co. del
Bosque,
Villahermosa, Tab. C.P. 86160
Tel./Fax 51-35-13

MERIDA

Calle 54 No. 466 por 53 y 55
Mérida Yuc., C.P. 97000
Tel./Fax 28-1038.

KITCHENAID

Poliza de Garantía

VALIDA SOLO EN MEXICO

CAPACIDAD: 18-21 PIES

FABRICANTES DE APARATOS DOMESTICOS,
S.A. DE C.V.

Carr. Miguel Alemán km 16,13
Apodaca, N.L. C.P. 66600 México
Tel. (lada 918) 329-21-30 y 329-21-21

Garantiza esta refrigerador en todas sus partes y mano de obra en los términos establecidos en la presente garantía, a partir de la fecha en que el usuario reciba de conformidad el producto considerando lo siguiente:

CONCEPTOS CUBIERTOS:

Defectos de fabricación que impidan total o parcialmente el correcto funcionamiento del aparato.
Reparación, cambio de partes o la reposición del aparato.
Mano de obra y gastos de transportación derivados del cumplimiento de la garantía.

CONCEPTOS NO CUBIERTOS:

Instalación defectuosa debido a: empleo de materiales de mala calidad, no seguir las instrucciones contenidas en el Manual de Instalación, Uso y Cuidado del aparato y leyendas de advertencias. Fallas, daños o desperfectos ocasionados por: suministro deficiente o irregular de energía eléctrica (127 V ~).
Daños en el acabado interior o exterior del aparato originados en el transporte o por maltrato atribuibles al usuario.

LA GARANTÍA NO ES EFECTIVA EN LOS SIGUIENTES CASOS:

Cuando el producto ha sido utilizado en condiciones distintas a las normales (el refrigerador no es para uso comercial o industrial).
Cuando el producto no ha sido operado de acuerdo con el Manual de Instalación, Uso y Cuidado del refrigerador.
Cuando el producto ha sido alterado o reparado por personas o establecimientos no autorizados por FABRICANTES DE APARATOS DOMESTICOS, S.A. DE C.V.

PROCEDIMIENTO PARA HACER EFECTIVA LA GARANTÍA:

Presentar la Póliza de Garantía con los datos del formato de identificación del producto de la misma en cualquiera de los Centros de Servicio señalados en el manual del producto, o bien ante el distribuidor donde adquirió la lavadora. El tiempo de reparación será en un plazo no mayor a 30 días, contados a partir de la fecha de recepción del producto en el Centro de Servicio autorizado por el importador.

TERMINO

Esta garantía tiene una vigencia de UN AÑO en todas sus partes y mano de obra a partir de la fecha en que el usuario reciba de conformidad el producto. Además de la cobertura base de un año, esta garantía ampara los siguientes componentes y períodos adicionales:

4 años para el sistema de refrigeración que se compone del compresor, evaporador, secador, condensador, filtro, tubo de conexión y succión.



Printed on recycled paper – 10% post-consumer waste/50% recovered materials
Imprimé sur papier recyclé – 10% de rebuts après usage/50% de matières récupérées
Impreso en papel reciclado – 10% de desechos de consumidores y 50% de materiales recuperados

© Registered Trademark/TM Trademark of KitchenAid, KitchenAid Canada, Licensee in Canada.
© Marque de commerce enregistrée/MC marque déposée de KitchenAid, KitchenAid Canada, titulaire d'une licence au Canada.
© Marca Registrada/TM marca Registrada de KitchenAid, KitchenAid Canada, Licensee in Canada.