

Installation Instructions

30" (76.2 cm) Electric Freestanding Range

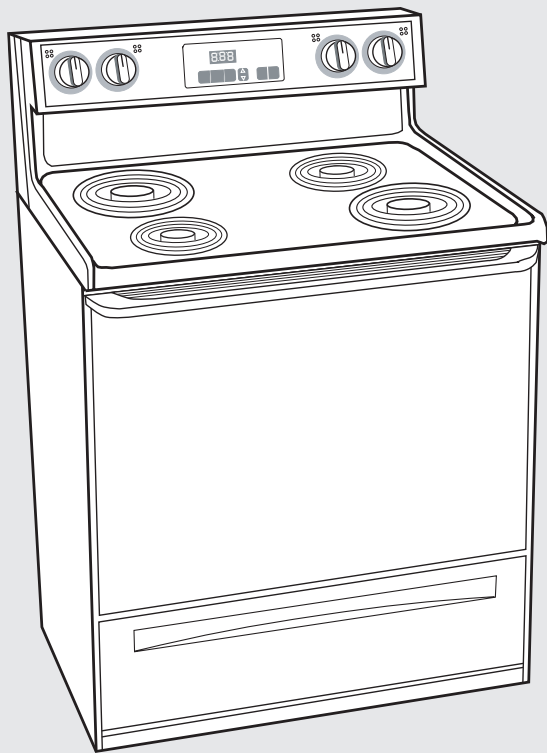

Quick Reference

Table of Contents:

Pages

2	Before you start
3	Product dimensions
3	Cabinet dimensions/requirements
4	Installation steps
5	Check operation
6	If range does not operate
6	If you need assistance/service
6	Moving the range

If you need assistance:

Check your Use and Care Guide for a toll-free number to call or call the dealer from whom you purchased this appliance. The dealer is listed in the Yellow Pages of your phone directory under "Appliances — Household — Major — Service and Repair."

Call when you:

- Have questions about range installation or operation.
- Need to obtain the name and number of an authorized service company.

When you call, you will need:

- The range model number.
- The range serial number.

Both numbers are listed on the model/serial rating plate located on the oven frame behind the storage drawer panel.

! WARNING



Tip Over Hazard

A child or adult can tip the range and be killed.

Connect anti-tip bracket to rear range foot.

Reconnect the anti-tip bracket, if the range is moved.

Failure to follow these instructions can result in death or serious burns to children and adults.

IMPORTANT:

Read and save these instructions. IMPORTANT:

Installer: Leave Installation Instructions with the homeowner.

Homeowner: Keep Installation Instructions for future reference.

Save Installation Instructions for local electrical inspector's use.

Before you start...

Your safety and the safety of others are very important.

We have provided many important safety messages in this manual and on your appliance. Always read and obey all safety messages.



This is the safety alert symbol.

This symbol alerts you to potential hazards that can kill or hurt you and others.

All safety messages will follow the safety alert symbol and either the word "DANGER" or "WARNING".

These words mean:

DANGER

You can be killed or seriously injured if you don't **immediately** follow instructions.

WARNING

You can be killed or seriously injured if you don't follow instructions.

All safety messages will tell you what the potential hazard is, tell you how to reduce the chance of injury, and tell you what can happen if the instructions are not followed.

IMPORTANT: Observe all governing codes and ordinances. Failure to meet codes and ordinances could lead to fire or electrical shock.

Proper installation is your responsibility. A qualified technician must install this range. Make sure you have everything necessary for correct installation. It is the installer's responsibility to comply with installation clearances specified on the model/serial rating plate. The model/serial rating plate is located on the oven frame behind the storage drawer panel.

Check location where range will be installed. The range should be located for convenient use in kitchen.

When installing a range under existing cabinets and the installation does not meet the minimum cabinet clearances, install a range hood above the cooktop to avoid burn hazards.

All openings in the wall or floor where range is to be installed must be sealed.

Cabinet opening dimensions that are shown must be used. Given dimensions are minimum clearances.

Grounded electrical outlet is required.

It is the customer's responsibility:

To contact a qualified electrical installer.

To assure that the electrical installation is adequate and in conformance with National Electrical Code, ANSI/NFPA 70 – latest edition*, or CSA Standard C22.1, Canadian Electrical Code, Part 1 – latest edition**, and all local codes and ordinances.

Mobile home installation

The installation of this range must conform with the Manufactured Home Construction and Safety Standard, Title 24 CFR, Part 3280 [formerly the Federal Standard for Mobile Home Construction and Safety, Title 24, HUD (Part 280)] or, when such standard is not applicable, the Standard for Manufactured Home Installations, ANSI A225.1/NFPA 501A*, or with local codes.

When this range is installed in a mobile home, it must be secured to the floor during transit. Any method of securing the range is adequate as long as it conforms to the standards listed above.

Four-wire power supply cord or cable must be used in a mobile home installation. The appliance wiring will need to be revised.

The floor anti-tip bracket **MUST** be installed. To install the anti-tip bracket shipped with the range, see Page 4 and the anti-tip bracket template.

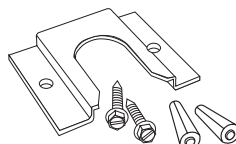

Copies of the standards listed may be obtained from:

* National Fire Protection Association
Batterymarch Park
Quincy, Massachusetts, 02269

** CSA International
8501 East Pleasant Valley Road
Cleveland, Ohio 44131-5575

Tools needed:

- level
- flat-blade screwdriver
- 3/8" drive ratchet
- 3/8" and 5/16" nut driver
- hand or electric drill
- channel lock pliers
- safety glasses
- gloves
- measuring tape or ruler
- wood floors: 1/8" drill bit
- concrete/ceramic floors: 3/16" carbide-tipped masonry drill bit (Hammer may be needed for anchors.)

Parts supplied:

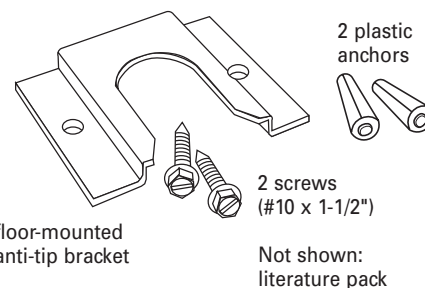

Bracket must be securely mounted to sub-floor. Thickness of flooring may require longer screws to anchor bracket to sub-floor. Longer screws are available from your local hardware store.

Product dimensions

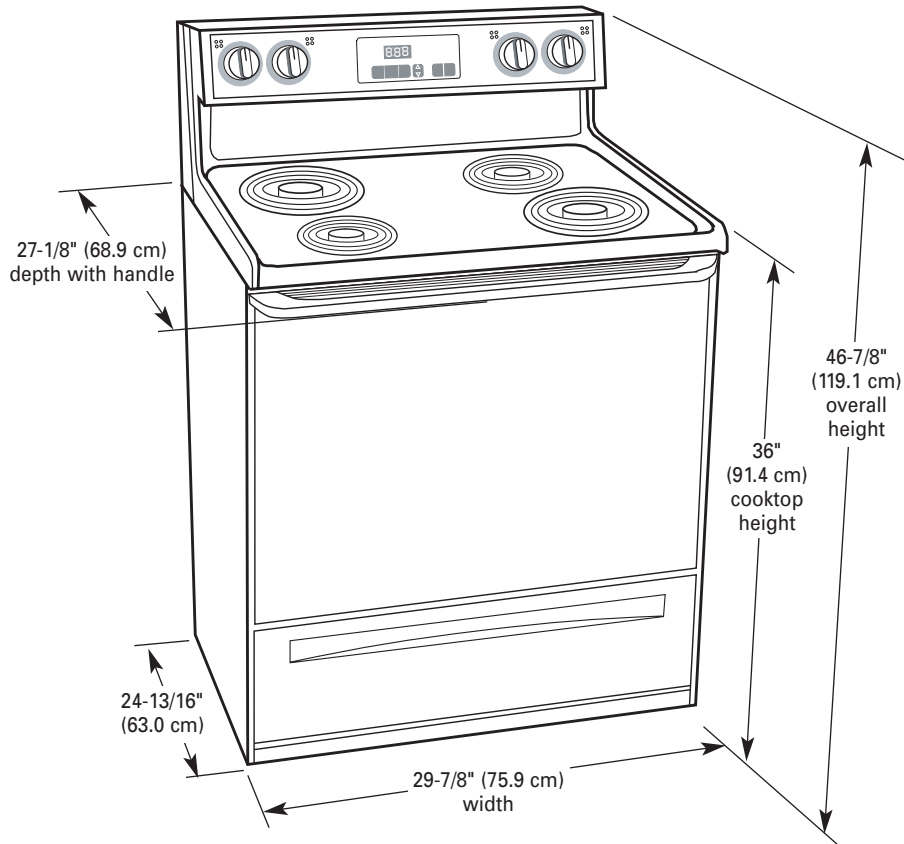

Cabinet dimensions/requirements

Cabinet opening dimensions

25" (63.5 cm) countertop depth,
24" (61.0 cm) base cabinet depth,
36" (91.4 cm) countertop height

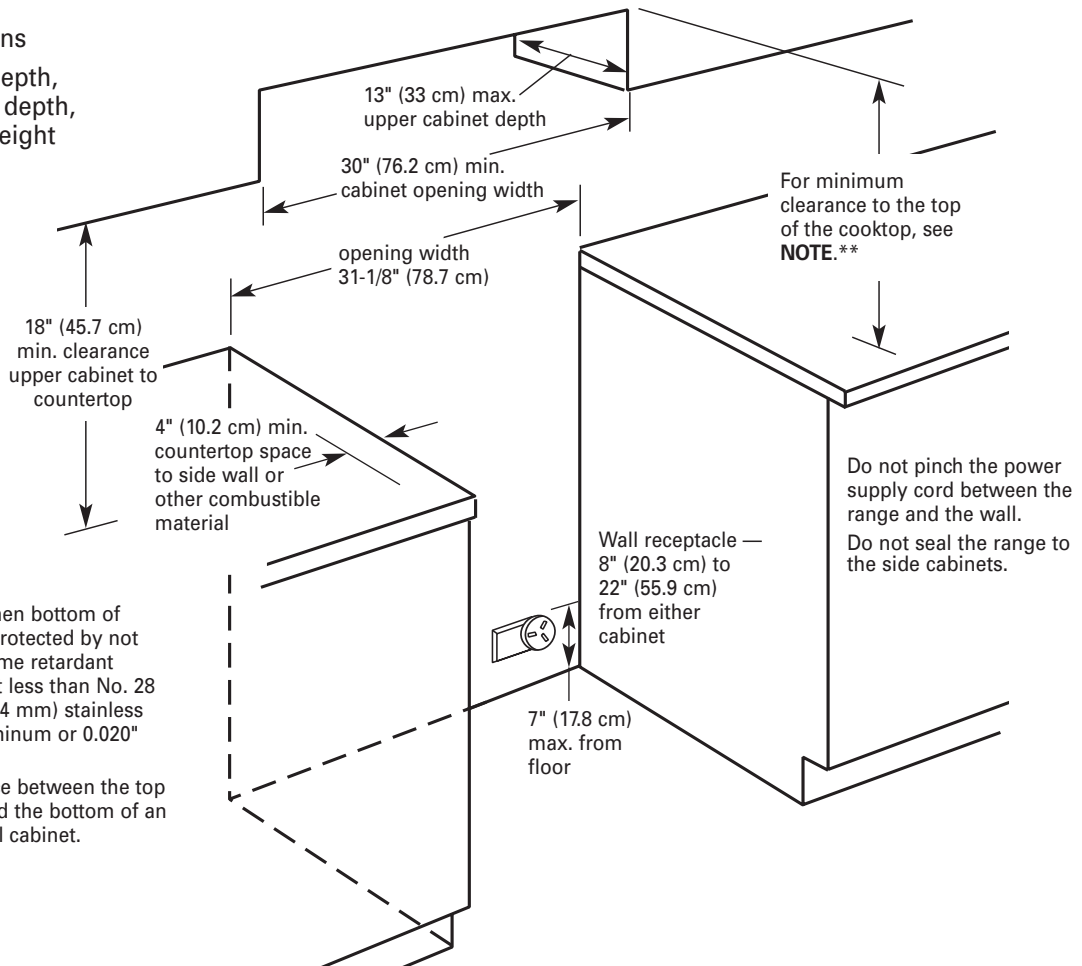

****NOTE:** 24" (61 cm) min. when bottom of wood or metal cabinet is protected by not less than 1/4" (0.64 cm) flame retardant millboard covered with not less than No. 28 MSG sheet steel, 0.015" (0.4 mm) stainless steel, 0.024" (0.6 mm) aluminum or 0.020" (0.5 mm) copper.

30" min. (76.2 cm) clearance between the top of the cooking platform and the bottom of an unprotected wood or metal cabinet.

Now start...

⚠️ WARNING

Excessive Weight Hazard

Use two or more people to move and install range.

Failure to do so can result in back or other injury.

1. Put on safety glasses and gloves. Remove shipping materials, tape and protective film from range. Keep cardboard bottom and shipping base under range. Remove oven racks and parts package from inside oven.

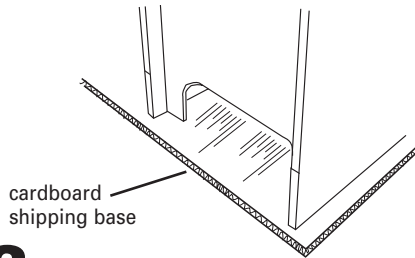

2. Do not remove the cardboard shipping base at this time.

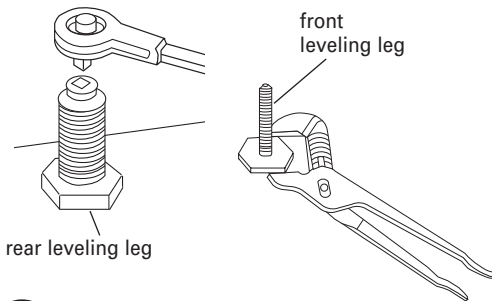

3. Remove storage drawer. Use a 3/8" drive ratchet to lower rear leveling legs one-half turn. Use channel lock pliers to lower front leveling legs one-half turn.

⚠️ WARNING



Tip Over Hazard

A child or adult can tip the range and be killed.

Connect anti-tip bracket to rear range foot.

Reconnect the anti-tip bracket, if the range is moved.

Failure to follow these instructions can result in death or serious burns to children and adults.

Contact a qualified floor covering installer for the best procedure for drilling mounting holes through your type floor covering.

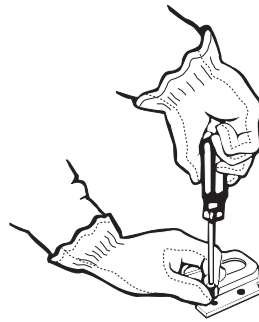

4. Use the anti-tip bracket template to install the anti-tip bracket.

Anti-tip bracket must be anchored securely to the sub-floor.

Depending on the thickness of your flooring, longer screws may be necessary to anchor the bracket to the sub-floor. Longer screws are available from your local hardware store.

Check that range is on cardboard shipping base to protect floor covering.

Operating position

Before moving range across floor, check that range is still on cardboard shipping base to protect floor covering.

5. Move range close to cabinet opening.

6. Remove cardboard from under range. Carefully move range into final position.

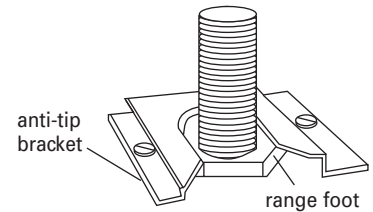

7. Making sure the anti-tip bracket is installed:

- Look for the anti-tip bracket securely attached to floor.
- Slide range back so rear range foot is under anti-tip bracket.

8. If installing the range in a mobile home, you must secure the range to the floor. Any method of securing the range is adequate as long as it conforms to the standards in the "Mobile home installation" instruction section.

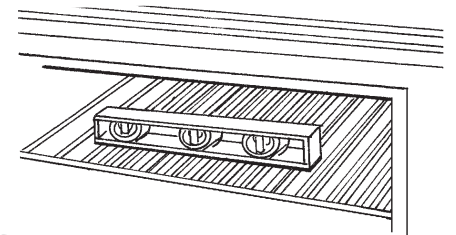

9. Place rack in oven. Place level on rack, first side to side; then front to back.

If range is not level, pull range forward until rear leveling leg is removed from the anti-tip bracket. Use 3/8" drive ratchet and channel lock pliers to adjust leveling legs up or down until range is level. Push range back into position. Check that rear leveling leg is engaged in anti-tip bracket.

NOTE: Oven must be level for satisfactory baking conditions.

10. Replace the storage drawer or lower panel.

Check operation

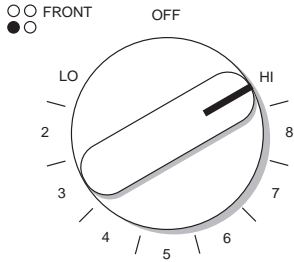

11. Check the operation of the cooktop elements: Push in and turn each surface unit control knob to “HI” position. Check the operation of the cooktop elements and indicator lights.

12. Check the operation of the oven and broil elements: Follow the instructions for your type oven controls.

If your range has oven selector and temperature control knobs:

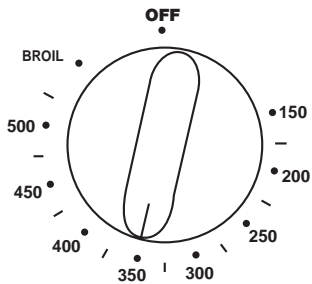
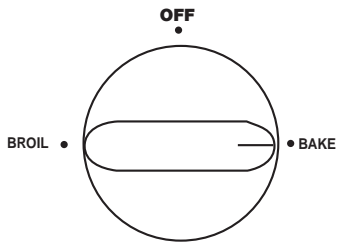

1. Set the oven selector control to “BAKE” and the oven temperature control to 350°.
 - The bottom element should glow red and the indicator light should be on.
 - The upper element should become hot but not glow red. The oven indicator light goes off when the oven is preheated.
2. Set the oven selector to “BROIL” and the oven temperature control to “BROIL”.
 - The upper element should glow red and the indicator light should be on.
3. Turn the control knob to the “OFF” position.

If your oven has an electronic console:

1. Press the “BAKE” pad.
 - The “BAKE” indicator will light.
 - “350” will appear in the display.
 - The “START ?” indicator will begin to flash after 5 seconds.
2. Press the START/ENTER pad.
 - The “HEAT” and “ON” indicators will light.
 - The display will show the automatic countdown time (6 minutes) needed to preheat the oven for selected temperature.
 - The bottom element should glow red.
 - The upper element should become hot, but not glow red.

The oven is preheated when the “HEAT” indicator light goes off, you hear a 1-second tone and the countdown changes to “350”.

NOTE: BAKE PREHEAT mode will not become active if oven temperature is over 170°F; instead, the BAKE mode immediately becomes active.

3. Press the “OFF/CANCEL” pad.
4. Press the “CUSTOM BROIL” pad.
 - “500” will appear in the display.
 - The “BROIL” indicator will light.
 - The “START ?” indicator will begin to flash after 5 seconds.
5. Press the “START/ENTER” pad.
 - The “ON” and “HEAT” indicators will light.
 - The upper element should glow red.
6. Press the “OFF/CANCEL” pad.

If range does not operate:

- ✓ Check that the circuit breaker is not tripped or the house fuse blown.
- ✓ Check that the power supply cord is plugged into the outlet.
- ✓ See Use and Care Guide for troubleshooting list.

If you need assistance:

If you have questions about operating, cleaning or maintaining your range:

- ✓ Refer to Use and Care Guide.
- ✓ Call the Consumer Assistance Center. Check your Use and Care Guide for a toll-free number to call or call the dealer from whom you purchased this appliance. The dealer is listed in the Yellow Pages of your phone directory under "Appliances — Household — Major — Service and Repair."

If you need service:

Maintain the quality built into your range by calling an authorized service company.

To obtain the name and number of the authorized service company:

- ✓ Contact the dealer from whom you purchased your range; or
- ✓ Look in the Yellow Pages of your telephone directory under "Appliances — Household — Major — Service and Repair;" or
- ✓ Call the Consumer Assistance Center. The toll-free number is listed in your Use and Care Guide.

When you call, you will need:

- ✓ The range model number.
- ✓ The range serial number.

Both numbers are listed on the model/serial rating plate located on the oven frame behind the storage drawer panel.

Moving the range:

⚠ WARNING



Tip Over Hazard

A child or adult can tip the range and be killed.

Connect anti-tip bracket to rear range foot.

Reconnect the anti-tip bracket, if the range is moved.

Failure to follow these instructions can result in death or serious burns to children and adults.

⚠ WARNING

Excessive Weight Hazard

Use two or more people to move and install range.

Failure to do so can result in back or other injury.

When moving range, slide range onto cardboard to prevent damaging the floor covering.

If removing the range is necessary for cleaning or maintenance:

1. Unplug range or disconnect power.
2. Slide range forward to complete cleaning or maintenance.

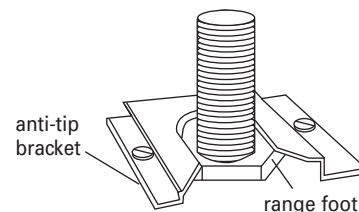

3. Make sure the anti-tip bracket is installed:
 - Look for the anti-tip bracket securely attached to floor.
 - Slide range back so rear range foot is under anti-tip bracket.
4. Check that range is level.
5. Plug in range or reconnect power.

Instructions d'installation

Cuisinière autoportante électrique 76,2 cm (30 po)

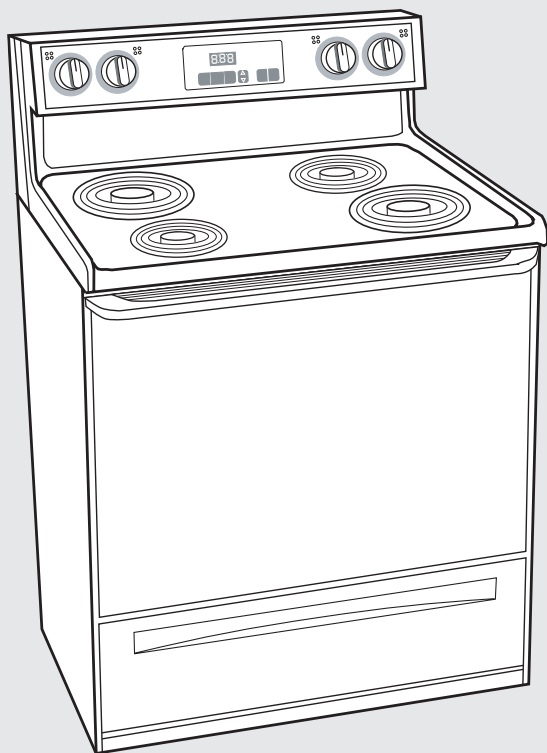

Sommaire

Table des matières :

Page

- 2** Avant de commencer
- 3** Dimensions du produit
- 3** Dimensions des placards et dégagements
- 4** Processus d'installation
- 5** Contrôle du fonctionnement
- 6** Si la cuisinière ne fonctionne pas
- 6** Besoin d'assistance ou de service après-vente
- 6** Déplacement de la cuisinière

Si une assistance est nécessaire :

Contacter le revendeur qui a fourni l'appareil ou chercher un numéro d'appel sans frais dans le guide d'utilisation et d'entretien. On peut trouver les coordonnées des revendeurs dans l'annuaire téléphonique Pages Jaunes à la rubrique "Appareils ménagers - Gros - Service et réparation".

Contacter le revendeur ou le fabricant pour :

- Questions concernant l'installation ou l'utilisation de l'appareil
- Obtenir les coordonnées d'un établissement de service agréé

Lors de la prise de contact vous devrez communiquer :

- Numéro de modèle de l'appareil
- Numéro de série de l'appareil

On trouve ces numéros sur la plaque signalétique, placée sur le châssis du four, derrière le panneau de façade du tiroir de rangement.

⚠ AVERTISSEMENT



Risque de basculement

Un enfant ou une personne adulte peut faire basculer la cuisinière ce qui peut causer un décès.

Joindre la bride antibasculement au pied arrière de la cuisinière.

Joindre de nouveau la bride antibasculement si la cuisinière est déplacée.

Le non-respect de ces instructions peut causer un décès ou des brûlures graves aux enfants et aux adultes.

IMPORTANT : **Lire et conserver ces instructions.**

IMPORTANT :

Installateur : Remettre les instructions d'installation au propriétaire.
Propriétaire : Conserver les instructions d'installation pour consultation ultérieure.

Conserver les instructions d'installation pour consultation par l'inspecteur local des installations électriques.

Avant de commencer...

Votre sécurité et celle des autres est très importante.

Nous donnons de nombreux messages de sécurité importants dans ce manuel, et sur votre appareil ménager. Assurez-vous de toujours lire tous les messages de sécurité et de vous y conformer.



Voici le symbole d'alerte de sécurité.

Ce symbole d'alerte de sécurité vous signale les dangers potentiels de décès et de blessures graves à vous et à d'autres.

Tous les messages de sécurité suivront le symbole d'alerte de sécurité et le mot "DANGER" ou "AVERTISSEMENT". Ces mots signifient :

DANGER

Risque possible de décès ou de blessure grave si vous ne suivez pas immédiatement les instructions.

AVERTISSEMENT

Risque possible de décès ou de blessure grave si vous ne suivez pas les instructions.

Tous les messages de sécurité vous diront quel est le danger potentiel et vous disent comment réduire le risque de blessure et ce qui peut se produire en cas de non-respect des instructions.

IMPORTANT : Observer les dispositions de tous les codes et règlements en vigueur. Le non-respect des codes et règlements risque de causer un incendie ou un choc électrique.

C'est à l'installateur qu'incombe la responsabilité d'une installation correcte. Cette cuisinière doit être installée par un technicien qualifié. Vérifier que le plan de travail a été convenablement préparé. Vérifier que tout le matériel nécessaire pour une installation correcte est disponible. C'est à l'installateur qu'incombe la responsabilité de respecter les dégagements de séparation spécifiés sur la plaque signalétique. On trouve la plaque signalétique sur le châssis du four, derrière le tiroir de remisage.

Examiner l'emplacement où la cuisinière sera installée. Choisir un emplacement pratique dans la cuisine.

Lors de l'installation d'une cuisinière sous des placards muraux existants, s'il n'est pas possible de respecter les valeurs minimales de séparation entre la table de

cuisson et les placards, installer une hotte d'extraction au-dessus de la table de cuisson pour éviter les risques de brûlure et autres accidents.

On doit parfaitement obturer/sceller toutes les ouvertures dans le mur et le plancher dans l'espace d'installation de la cuisinière.

On doit respecter les dimensions indiquées pour l'espace d'installation; elles tiennent compte des valeurs minimales des dégagements de séparation.

Une prise de courant reliée à la terre est nécessaire.

C'est au client qu'incombe la responsabilité :

de contacter un électricien qualifié pour l'installation.

de s'assurer que l'installation électrique est adéquate et conforme aux dispositions du Code national des installations électriques ANSI/NFPA 70 – dernière édition*, ou de la norme C22.1, partie 1, du Code canadien de l'électricité (dernière édition)**, et aux dispositions de tous les codes et règlements locaux.

Installation dans une résidence mobile :

L'installation de la cuisinière doit satisfaire les critères de la norme de construction/sécurité des résidences préfabriquées (Manufactured Home Construction and Safety Standards, titre 24 CFR, partie 3280 - (anciennement norme fédérale pour construction/sécurité des résidences mobiles, titre 24 HUD partie 280); ou si cette norme n'est pas applicable l'installation doit satisfaire les prescriptions de la norme d'installation des résidences préfabriquées (Manufactured Home Sites, Communities and Setups), ANSI A225.1/NFPA 501A*, ou les prescriptions des codes locaux.

Si cette cuisinière est installée dans une résidence mobile, on doit la fixer au sol durant toute opération de transport. Toute méthode de fixation de la cuisinière au plancher est adéquate si elle satisfait les prescriptions des normes mentionnées ci-dessus.

Dans une résidence mobile, un câble d'alimentation à 4 conducteurs doit être utilisé. Le câblage de la cuisinière doit subir une révision.

On peut se procurer un exemplaire des normes mentionnées aux adresses suivantes :

* National Fire Protection Association
Batterymarch Park
Quincy, Massachusetts, 02269

** CSA International
8501 East Pleasant Valley Road
Cleveland, Ohio 44131-5575

Outillage nécessaire :

- niveau
- tournevis à lame plate
- clé à cliquet - prise 3/8 po
- tourne-écrou - 3/8 po et 5/16 po
- perceuse manuelle ou électrique
- pince multiprise
- lunettes de sécurité
- gants
- mètre-ruban
- planchers de bois : foret de 1/8 po
- planchers de béton/céramique : foret à maçonnerie de 3/16 po (éléments de carbure). Un marteau peut être nécessaire pour l'insertion des chevilles d'ancrage.

Pièces fournies :

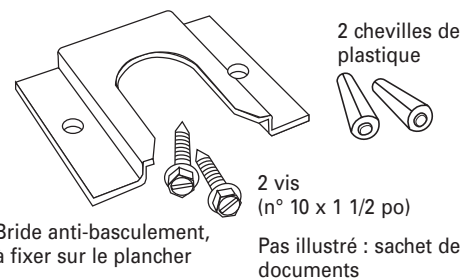

Bride anti-basculement, à fixer sur le plancher

2 chevilles de plastique

2 vis (n° 10 x 1 1/2 po)

Pas illustré : sachet de documents

Il faut que la bride soit solidement fixée au sous-plancher. Selon l'épaisseur du plancher, il peut être nécessaire d'utiliser des vis plus longues pour l'ancrage de la bride sur le sous-plancher. On peut trouver des vis plus longues dans tout magasin de quincaillerie local.

Il est indispensable d'installer la bride anti-basculement fournie avec la cuisinière; voir la page 4 et le gabarit à utiliser pour la pose.

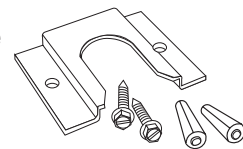

Dimensions du produit

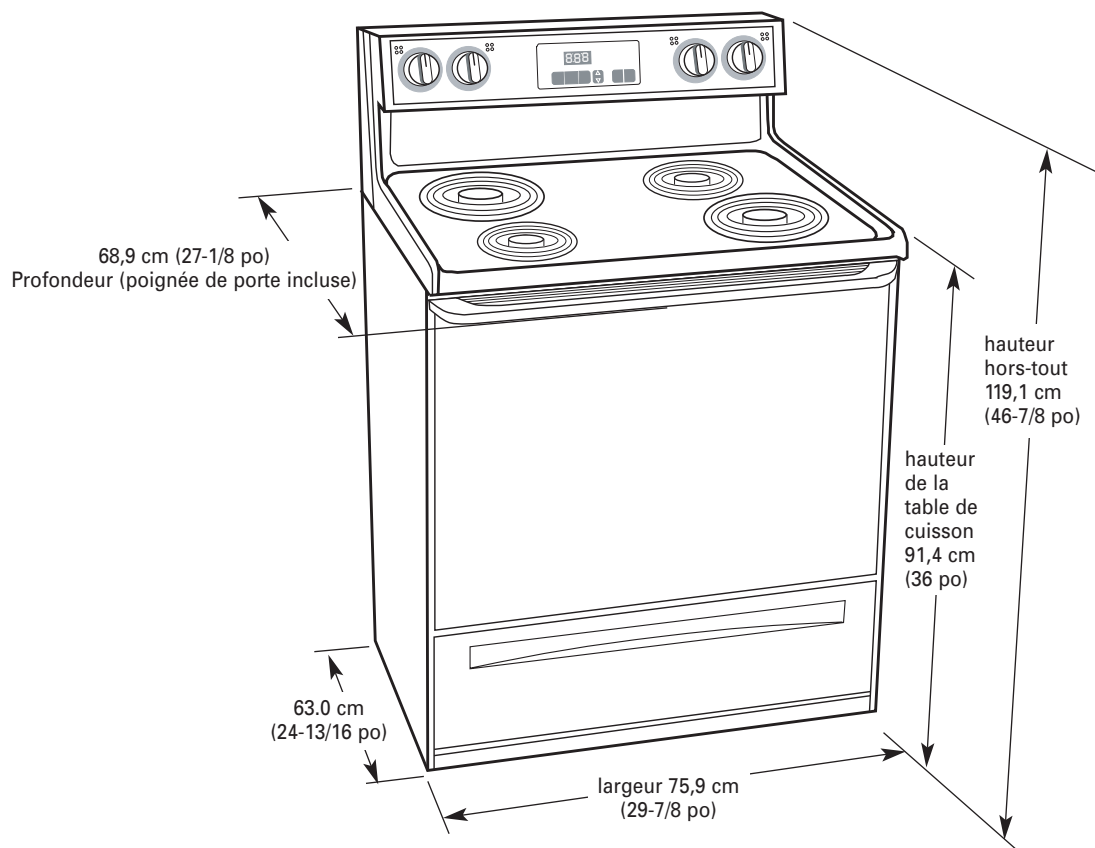

Dimensions des placards et dégagements

Dimensions de l'ouverture entre les placards

63,5 cm (25 po) – profondeur standard du plan de travail

61 cm (24 po) – profondeur des placards inférieurs

91,4 cm (36 po) – hauteur du plan de travail

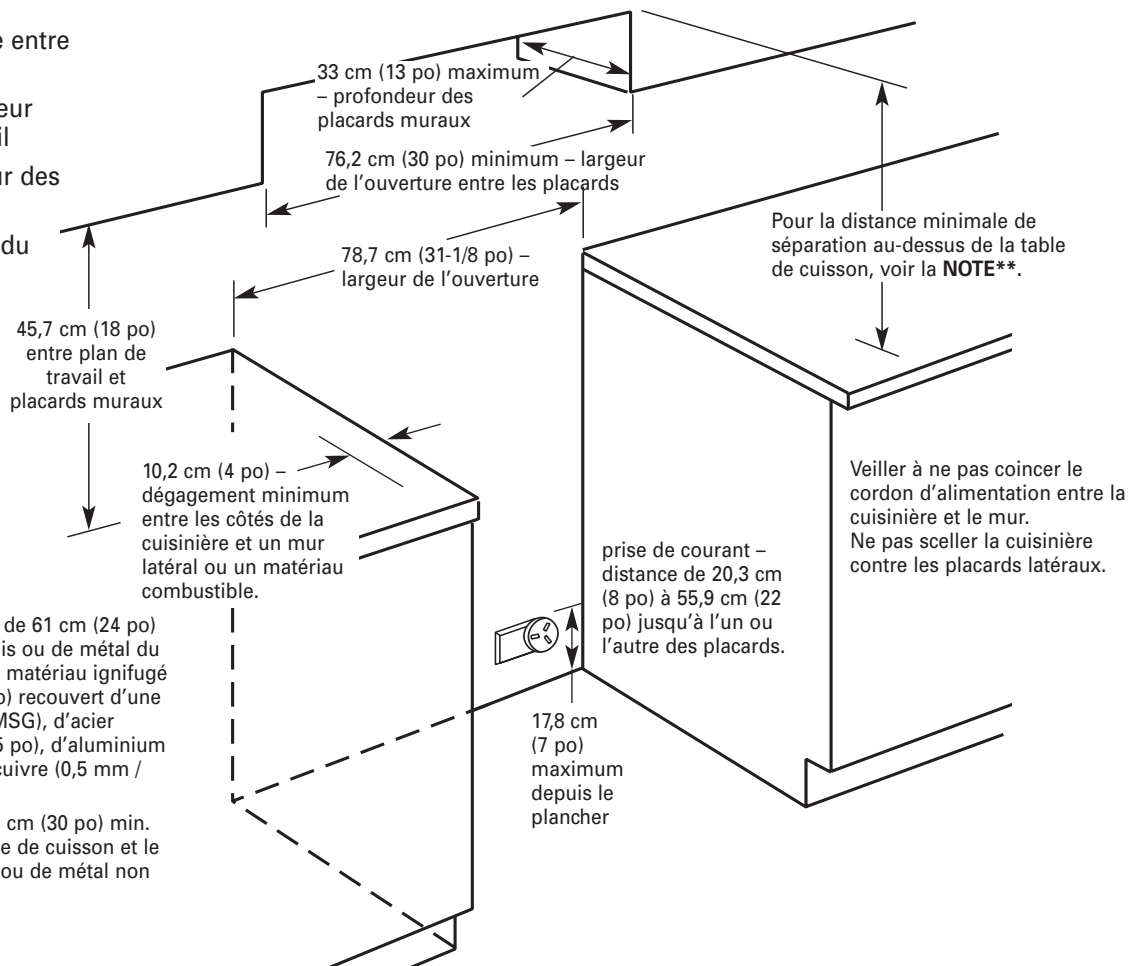

****NOTE :** Distance minimale de 61 cm (24 po) min. lorsque le fond de bois ou de métal du placard est protégé par un matériau ignifugé d'au moins 0,64 cm (1/4 po) recouvert d'une tôle d'acier (au moins 28 MSG), d'acier inoxydable (0,4 mm / 0,015 po), d'aluminium (0,6 mm / 0,024 po) ou de cuivre (0,5 mm / 0,020 po).

Distance minimale de 76,2 cm (30 po) min. entre le sommet de la table de cuisson et le fond d'un placard de bois ou de métal non protégé.

Commencer maintenant...

⚠ AVERTISSEMENT

Risque du poids excessif

Utiliser deux ou plus de personnes pour déplacer et installer la cuisinière.

Le non-respect de cette instruction peut causer une blessure au dos ou d'autre blessure.

1. Porter des lunettes de sécurité et des gants de protection. Retirer de la cuisinière matériaux d'emballage, rubans adhésifs et film de protection. Laisser palette/matériaux d'emballage sous la cuisinière. Enlever les grilles du four, les grilles de brûleur et les sachets de pièces placés à l'intérieur du four.

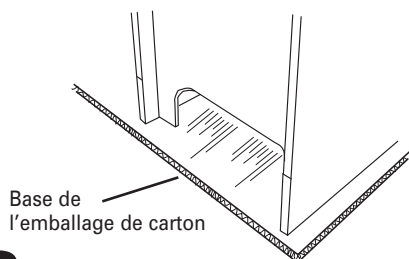

2. Ne pas déjà enlever la base de l'emballage de carton.

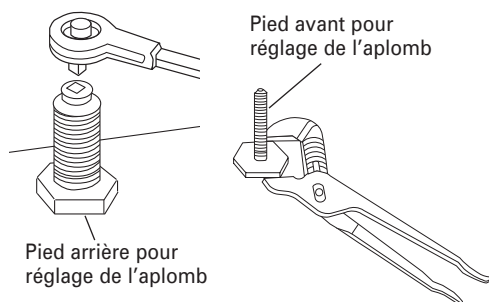

3. Retirer du tiroir de rangement. Avec une clé à cliquet à prise de 3/8 po, déployer de un demi-tour les pieds arrière de réglage de l'aplomb. Utiliser la pince multiprise pour rétracter de un demi-tour les pieds avant de réglage de l'aplomb.

⚠ AVERTISSEMENT



Risque de basculement

Un enfant ou une personne adulte peut faire basculer la cuisinière ce qui peut causer un décès.

Joindre la bride antibasculement au pied arrière de la cuisinière.

Joindre de nouveau la bride antibasculement si la cuisinière est déplacée.

Le non-respect de ces instructions peut causer un décès ou des brûlures graves aux enfants et aux adultes.

Contactez un installateur qualifié de revêtements de sol au sujet des meilleures méthodes pour le perçage des trous de montage à travers le type de revêtement de sol présent.

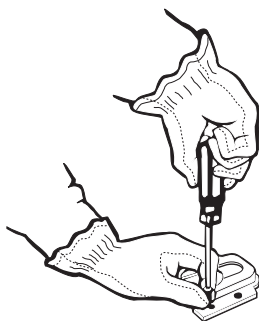

4. Utiliser le gabarit pour la pose de la bride antibasculement. On doit solidement fixer la bride par ancrage dans le sous-plancher.

Selon l'épaisseur du plancher, il peut être nécessaire d'utiliser des vis plus longues pour l'ancrage de la bride dans le sous-plancher. On peut se procurer des vis plus longues dans tout magasin de quincaillerie local.

Pour ne pas risquer d'endommager le revêtement de sol, vérifier que la cuisinière reste posée sur la base de l'emballage de carton.

Position d'utilisation

Avant de déplacer l'appareil sur le plancher, pour ne pas risquer d'endommager le revêtement de sol, vérifier que la cuisinière reste posée sur la base de l'emballage de carton.

5. Approcher la cuisinière près de l'espace d'insertion entre les placards.

6. Enlever la plaque de carton placée sous la cuisinière. Guider prudemment la cuisinière dans l'espace d'installation.

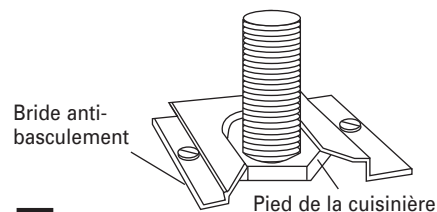

7. Vérifier que la bride antibasculement est correctement installée :

- La bride antibasculement doit être solidement fixée au plancher.
- Faire glisser la cuisinière vers l'arrière en veillant à ce que le pied arrière s'engage sous la bride antibasculement.

8. Dans le cadre de l'installation de l'appareil dans une résidence mobile, on doit fixer la cuisinière au plancher. Toute méthode de fixation de la cuisinière au plancher est adéquate, dans la mesure où elle est conforme aux prescriptions des instructions de la section "Installations dans une résidence mobile".

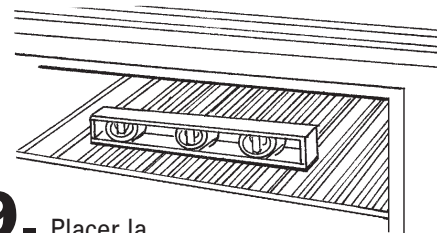

9. Placer la grille dans le four. Placer un niveau sur la grille – transversalement d'abord, puis dans le sens avant/arrière. Si la cuisinière n'est pas parfaitement d'aplomb, tirer la cuisinière vers l'avant pour extraire le pied arrière de la bride antibasculement. Ajuster la longueur des pieds de réglage de l'aplomb (augmentation ou diminution). Réinstaller la cuisinière à sa position permanente. Vérifier que le pied arrière est agrippé par la bride antibasculement.

NOTE : Pour que la performance de cuisson au four soit satisfaisante, il faut que la cuisinière soit d'aplomb.

10. Réinstaller le tiroir de rangement ou le panneau inférieur.

Contrôle du fonctionnement

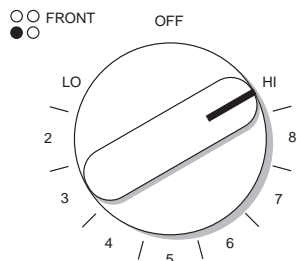

11. Contrôler le bon fonctionnement des éléments chauffants de la table de cuisson. Enfoncer et faire tourner chaque bouton de commande des éléments de la table de cuisson; placer chaque bouton à la position "HI"; vérifier que l'élément fonctionne et que le témoin s'allume.

12. Contrôler le bon fonctionnement des éléments chauffants du four et du gril : voir les instructions spécifiques aux organes de commandes du four.

Appareil avec sélecteur de fonction et bouton de sélection de la température :

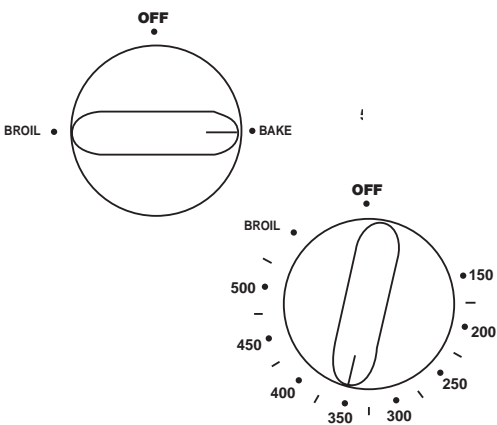

1. Placer le sélecteur de fonction à la position "BAKE" (cuisson au four) et la température de maintien de 350°.

- L'élément inférieur devrait rougeoyer et le témoin de fonctionnement devrait être allumé.
- L'élément supérieur devrait s'échauffer, mais sans rougeoyer. Le témoin d'alimentation de l'élément du four s'éteint lorsque la température de préchauffage a été atteinte.

2. Placer le sélecteur de fonction à la position "BROIL" (gril) et le sélecteur de température à la position "BROIL" (gril).

- L'élément supérieur devrait rougeoyer et le témoin de fonctionnement devrait être allumé.

3. Placer le bouton du sélecteur de fonction à la position d'arrêt ("OFF").

Four avec console de commande électronique :

1. Appuyer sur la touche "BAKE" (cuisson au four).

- Le témoin "BAKE" s'allume et l'afficheur présente 350.
- Le témoin "START?" commence à clignoter après 5 secondes.

2. Appuyer sur la touche "START/ENTER".

- Les témoins "HEAT" et "ON" (chauffage et fonctionnement) s'allument.
- L'afficheur présente le décompte automatique (6 minutes) du préchauffage du four pour la température sélectionnée.
- L'élément inférieur doit rougeoyer.
- L'élément supérieur devrait s'échauffer, mais sans rougeoyer.

Le four a atteint la température de préchauffage lorsque le témoin "HEAT" s'éteint; l'appareil émet un signal sonore (1 seconde) et l'affichage du décompte est remplacé par 350.

NOTE : Le mode de préchauffage du four n'est pas actif si la température dans le four est supérieure à 170° F; dans ce cas, le mode de cuisson au four "BAKE" devient immédiatement actif.

3. Appuyer sur la touche d'annulation/arrêt ("OFF/CANCEL").

4. Appuyer sur la touche "CUSTOM BROIL" (cuisson au gril personnalisée).

- L'afficheur présentera alors 500.
- Le témoin "BROIL" s'allume.
- Le témoin "START?" commence à clignoter après 5 secondes.

5. Appuyer sur la touche "START/ENTER".

- Les témoins "HEAT" et "ON" (chauffage et fonctionnement) s'allument.
- L'élément supérieur doit rougeoyer.

6. Appuyer sur la touche d'annulation/arrêt ("OFF/CANCEL").

Si la cuisinière ne fonctionne pas :

- ✓ Déterminer si le disjoncteur est ouvert ou si un fusible est grillé.
- ✓ Vérifier que le cordon d'alimentation est bien branché sur la prise de courant.
- ✓ Consulter la section "diagnostic" dans le Guide d'utilisation et d'entretien.

Si une assistance est nécessaire :

Pour toute question concernant utilisation, nettoyage ou entretien de la cuisinière :

- ✓ Consulter le Guide d'utilisation et d'entretien.
- ✓ Consulter le centre de service-client. Pour le numéro d'appel sans frais, consulter le Guide d'utilisation et d'entretien, ou contacter le revendeur qui a vendu l'appareil. On peut trouver les coordonnées du revendeur dans l'annuaire Pages jaunes local à la rubrique "Appareils ménagers – Gros – service et réparation".

Si une intervention de réparation est nécessaire :

Pour préserver la qualité incorporée à cette cuisinière, contacter un établissement de service après-vente agréé.

Pour obtenir les coordonnées d'un établissement de service après-vente agréé :

- ✓ Contacter le revendeur qui a vendu la cuisinière, ou
- ✓ Consulter l'annuaire téléphonique Pages jaunes local à la rubrique "Appareils ménagers – Gros – service et réparation", ou
- ✓ Contacter le centre d'assistance à la clientèle. On trouve le numéro d'appel sans frais dans le Guide d'utilisation et d'entretien.

Lors de la communication, il sera nécessaire de communiquer :

- ✓ Le numéro de modèle de la cuisinière.
- ✓ Le numéro de série de la cuisinière.

On trouve ces deux numéros sur la plaque signalétique - située sur le châssis du four, derrière le panneau de façade du tiroir de rangement.

Déplacement de la cuisinière :

⚠ AVERTISSEMENT



Risque de basculement

Un enfant ou une personne adulte peut faire basculer la cuisinière ce qui peut causer un décès.

Joindre la bride antibasculement au pied arrière de la cuisinière.

Joindre de nouveau la bride antibasculement si la cuisinière est déplacée.

Le non-respect de ces instructions peut causer un décès ou des brûlures graves aux enfants et aux adultes.

⚠ AVERTISSEMENT

Risque du poids excessif

Utiliser deux ou plus de personnes pour déplacer et installer la cuisinière.

Le non-respect de cette instruction peut causer une blessure au dos ou d'autre blessure.

Pour déplacer la cuisinière, faire glisser l'appareil sur une feuille de carton pour éviter d'endommager le revêtement de sol.

S'il est nécessaire de retirer la cuisinière pour une opération de nettoyage ou entretien :

1. Débrancher la cuisinière ou déconnecter la source de courant électrique.
2. Faire glisser l'appareil vers l'avant pour pouvoir exécuter les opérations de nettoyage ou entretien.

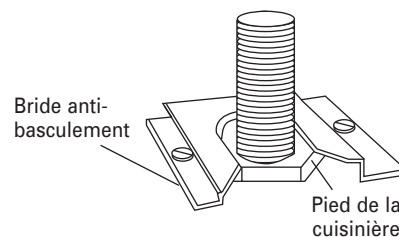

3. Vérifier que la bride anti-basculement est correctement installée :

- La bride anti-basculement doit être solidement fixée au plancher.
- Faire glisser la cuisinière vers l'arrière en veillant à ce que le pied arrière s'engage sous la bride anti-basculement.

4. Vérifier l'aplomb de la cuisinière.

5. Brancher l'appareil ou rétablir l'alimentation électrique du circuit.