

Installation Instructions

Pedestal

For use only with



HE³ *HE^{3t}*

Washers and Dryers

OR



duet *duet_{HT}*

Washers and Dryers

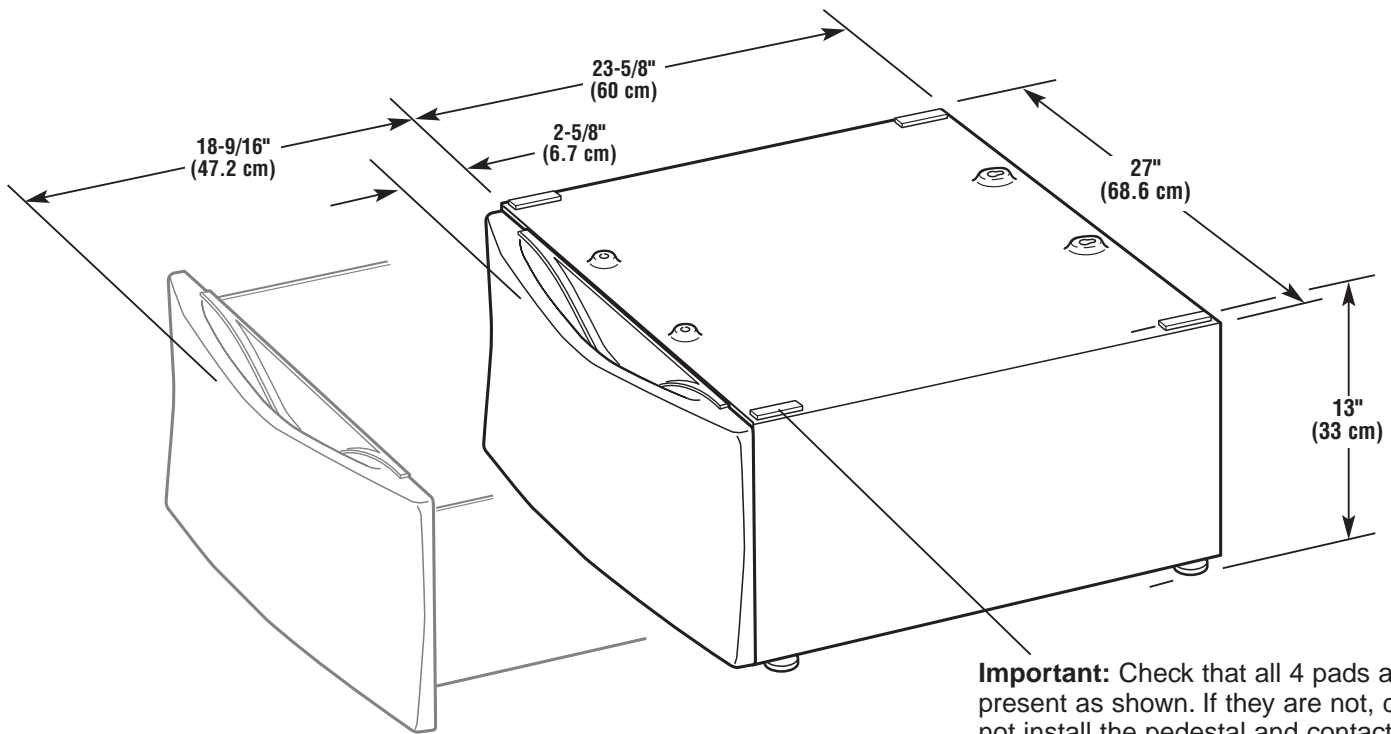

IMPORTANT:
Read and save these instructions.

IMPORTANT:
Installer: Leave Installation Instructions with the homeowner.
Homeowner: Keep Installation Instructions for future reference.

Your safety and the safety of others are very important.

We have provided many important safety messages in this manual and on your appliance. Always read and obey all safety messages.



This is the safety alert symbol.

This symbol alerts you to potential hazards that can kill or hurt you and others.

All safety messages will follow the safety alert symbol and either the word "DANGER" or "WARNING". These words mean:

! DANGER

You can be killed or seriously injured if you don't immediately follow instructions.

! WARNING

You can be killed or seriously injured if you don't follow instructions.

All safety messages will tell you what the potential hazard is, tell you how to reduce the chance of injury, and tell you what can happen if the instructions are not followed.

! WARNING



Explosion Hazard

Keep flammable materials and vapors, such as gasoline, away from dryer.

Place dryer at least 18 inches (45.7 cm) above the floor for a garage installation.

Failure to do so can result in death, explosion, or fire.

Note: If dryer and pedestal assembly is located in a garage, 6" (15.2 cm) must be added under pedestal so that dryer is 18" (45.7 cm) above garage floor.

Tools required:

- Utility knife
- Phillips screwdriver (drawer removal)
- 1/4" (6.5 mm) hex head ratchet or open-end wrench (leveling legs)
- 5/16" (8 mm) hex head ratchet (sheet metal screws)
- Level
- 9/16" (14.3 mm) open-end wrench (leveling leg locknuts)
- pliers or slip-joint pliers (for drain and inlet hoses)

Before you start...

Important: If your washer and dryer are already installed, they MUST be uninstalled.

If you need to **uninstall** your washer or dryer, see Installation Instructions that came with your model for tools required.

Uninstalling your washer:

! WARNING

Excessive Weight Hazard

Use two or more people to move and uninstall washer.

Failure to do so can result in back or other injury.

1. Turn off the hot and cold water faucets.
2. Unplug the power supply cord.
3. Slowly loosen the fill hoses at the faucets to relieve the water pressure. Use a sponge or towel to absorb the released water.
4. Remove the "HOT" and "COLD" fill hoses from the back of the washer. Drain water in the hoses into a bucket.
5. Squeeze the ears of the drain hose clamp with pliers to open and slide the clamp down the hose. Disconnect the drain hose from the washer and drain any water in the hose into a bucket.
6. Pull the washer away from wall so it can be tipped on its back.
7. Protect the floor with a large piece of cardboard cut from the pedestal carton. Lay the washer on its back (make sure that the power supply cord is not under the washer) so that the cardboard is under the entire lower back edge of the washer (see Figure 1). An additional small amount of water will drain out of the washer when it is tipped back. Go to "Installing the Pedestal".

Figure 1

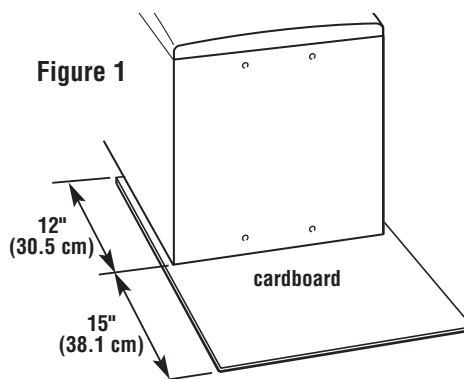

Uninstalling your electric dryer:

! WARNING

Excessive Weight Hazard

Use two or more people to move and uninstall dryer.

Failure to do so can result in back or other injury.

1. Unplug the power supply cord.
2. Pull the dryer away from the wall enough to loosen the vent clamp. Loosen the clamp and carefully remove the exhaust vent from the dryer exhaust outlet.
3. Pull the dryer away from wall so that it can be tipped on its back.
4. Protect the floor with a large piece of cardboard cut from the pedestal carton. Lay the dryer on its back (make sure that the power supply cord is not under the dryer) so that the cardboard is under the entire lower back edge of the dryer (see Figure 1). Go to "Installing the Pedestal".

Uninstalling your gas dryer:

! WARNING

Excessive Weight Hazard

Use two or more people to move and uninstall dryer.

Failure to do so can result in back or other injury.

1. Unplug the power supply cord.
2. Turn off the gas supply.
3. Pull the dryer away from the wall enough to loosen the vent clamp. Loosen the clamp and carefully remove the exhaust vent from the dryer exhaust outlet.
4. Disconnect the flexible gas supply line from the dryer. Put a piece of tape over the open ends of the gas line connection fittings.
5. Pull the dryer away from wall so that it can be tipped on its back.
6. Protect the floor with a large piece of cardboard cut from the pedestal carton. Lay the dryer on its back (make sure that the power supply cord is not under the dryer) so that the cardboard is under the entire lower back edge of the dryer (see Figure 1). Go to "Installing the Pedestal".

If your washer or dryer is still in its packaging:

! WARNING

Excessive Weight Hazard

Use two or more people to move washer or dryer.

Failure to do so can result in back or other injury.

1. Position the packaged washer/dryer close to the final location. Using a utility knife, cut through the packaging along the dotted lines around the packaging near its base. Note: Do not remove the packaging at this time.

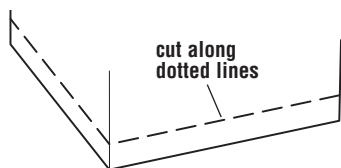

2. Protect the floor with a large piece of cardboard cut from the pedestal carton. Lay the washer/dryer on its back (make sure that the power supply cord is not under the washer/dryer) so that the cardboard is under the entire lower back edge of the washer/dryer.

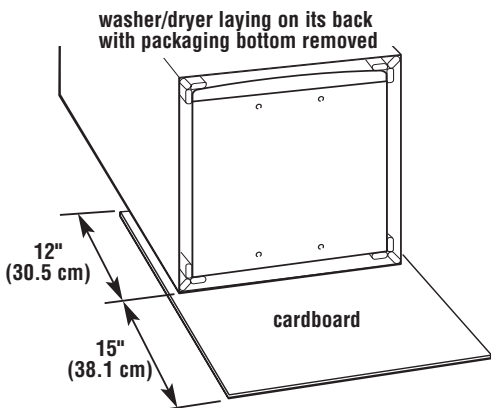

3. Remove the bottom of the packaging. Go to "Installing the Pedestal".

Installing the pedestal

Follow these instructions to install the pedestal on a washer or dryer.

! WARNING

Excessive Weight Hazard

Use two or more people to move and install pedestal.

Failure to do so can result in back or other injury.

1. Open the pedestal drawer. Remove the envelope taped inside the drawer. This envelope contains four #12 x 5/8" (1.6 cm) hex head sheet metal screws that will be used in Step 4.

2. Remove the Phillips head screw from both drawer slides and save screws. Remove the drawer from the slides and set aside. Push the slides back into the pedestal.

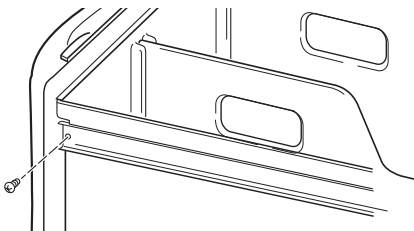

3. If your washer/dryer has feet installed, remove them. DO NOT install the feet that came with a new washer/dryer.

4. Partially install the two lower #12 x 5/8" (1.6 cm) hex head sheet metal screws leaving a space of about 3/8" (1 cm) between the screw head and the bottom of the washer/dryer.

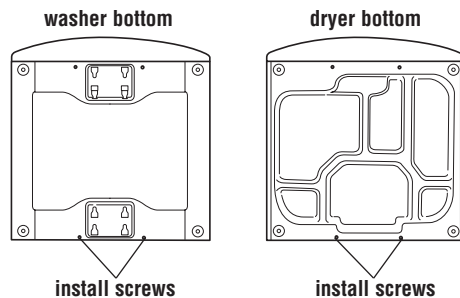

5. Move the pedestal against the washer/ dryer bottom. Slide the pedestal's keyhole slots over the lower two partially installed screws.

Position the pedestal toward the front of the washer/dryer and install the two remaining hex head sheet metal screws. **Do not tighten completely.**

Align the sides of the pedestal so that they are even with the sides of the

washer/dryer. Reach inside pedestal drawer opening and securely tighten all four pedestal screws.

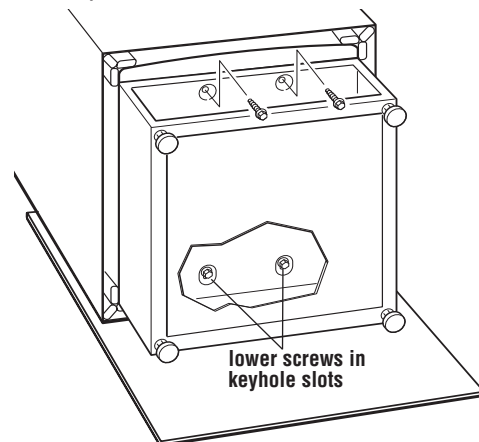

6. Tip the washer/dryer and pedestal assembly back to upright position. Remove protective cardboard.

7. Slide the washer/dryer close to its final location.

If your washer/dryer is still in its packaging, follow the instructions on the packaging and remove it.

8. Follow the Installation Instructions that came with your model to finish installing or reinstalling your washer/dryer (i.e., hoses, vents, etc.).

9. Level the washer/dryer from side to side and front to back. Make sure all four pedestal feet are in solid contact with the floor.

Place a level on the top. Locate the 1/4" (6.4 mm) hex on the top of each pedestal foot. Reach inside the pedestal and use a 1/4" (6.4 mm) hex head ratchet or open-end wrench to adjust the feet up or down as needed to level the washer/dryer.

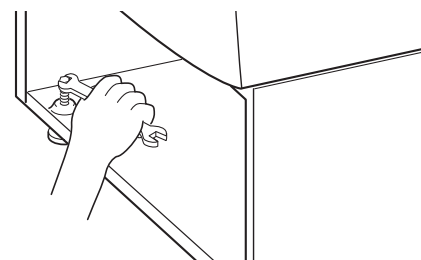

10. When the washer/dryer is level, use a 9/16" (14.3 mm) open-end wrench to securely tighten all four locknuts against the pedestal. **The locknuts must be tightened.**

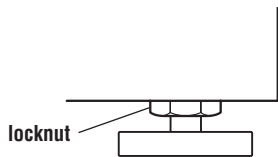

11. Pull both drawer slides out and reassemble the drawer to the drawer slides with the two Phillips head screws. Use of the two dividers is optional. Close the drawer.

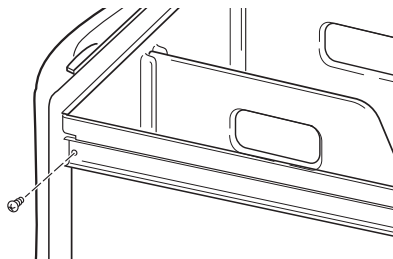

WARRANTY

Full One-Year Warranty on Mechanical parts.

For one year from the date of purchase, supplier will repair or replace any of its mechanical parts if defective in material or workmanship. This **Pedestal** must be installed with the listed washer or dryer and operated according to the instructions provided in the washer or dryer Owner's Manual or Use and Care Guide.

Warranty Restriction

If the **Pedestal** is subject to other than private family use and or used with any other product than those listed in the installation instructions, the warranty is null and void.

Warranty Service

Warranty service is available by contacting the retailer where the **Pedestal** was purchased. If retailer is not available, please refer to the Owner's Manual or Use and Care Guide that came with the washer or dryer that is installed with the **Pedestal** and contact the service department listed there.

This warranty applies only while the **Pedestal** is in use in the United States or Canada*. This warranty gives you specific legal rights and you may also have other rights which vary from state to state or province to province.

*Warranty terms may vary in Canada.

In the space below, record your model number information and purchase date. See the serial plate located behind the drawer, on the side frame of the Pedestal, for model number information

Have this information available to help you quickly obtain assistance or service.

Model number _____

Item number _____

Serial number _____

Purchase date _____

Save these instructions and your sales receipt for future reference.

Instrucciones de Instalación

Pedestal

Para uso sólo con



*HE*³™ *HE*^{3t}™

Lavadoras y Secadoras



duet™ *duet*_{HT}™

Lavadoras y Secadoras

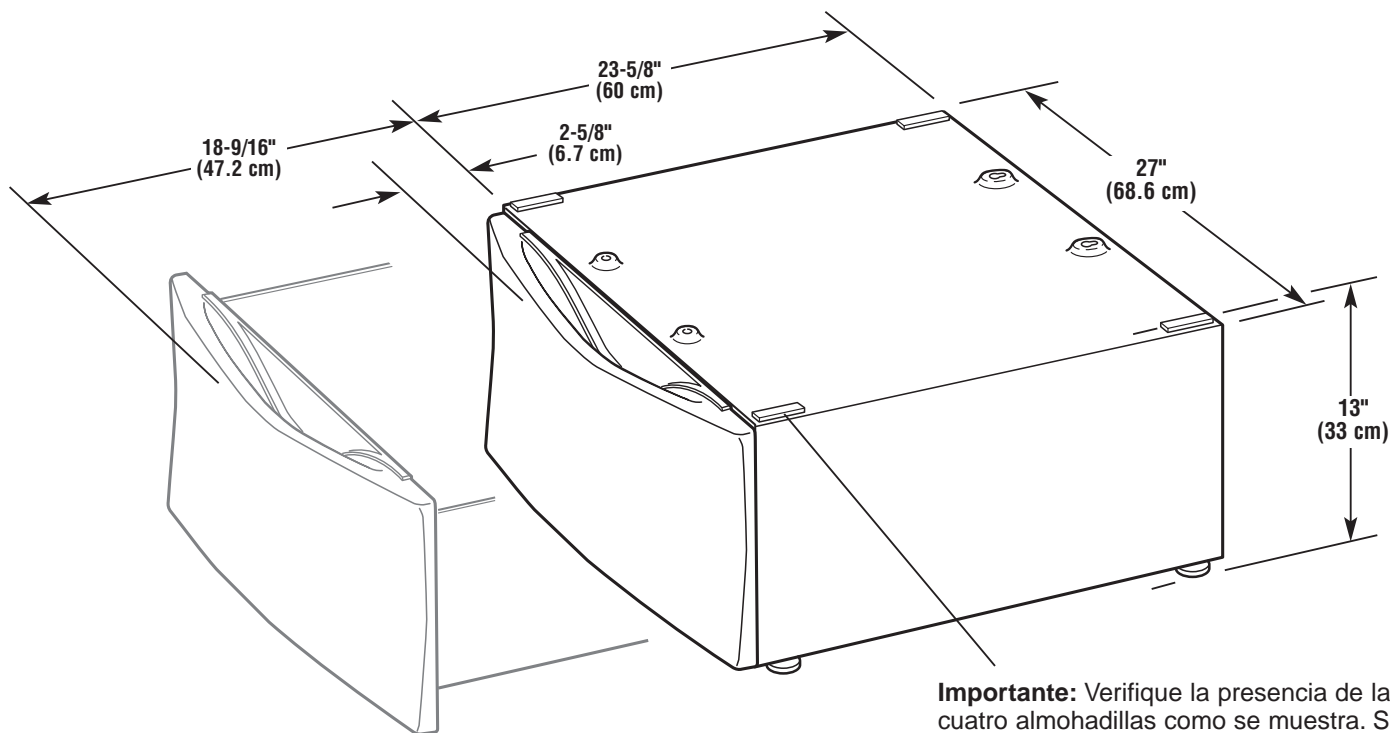

Importante: Verifique la presencia de las cuatro almohadillas como se muestra. Si no es así, no instale el pedestal y póngase en contacto con su distribuidor.

IMPORTANTE:
Lea y guarde estas
instrucciones.

IMPORTANTE :
Instalador: Deje estas instrucciones de
instalación con el propietario.
Propietario: Guarde estas instrucciones
de instalación para futura referencia.

Su seguridad y la seguridad de los demás es muy importante.

Hemos incluido muchos mensajes importantes de seguridad en este manual y en su electrodoméstico. Lea y obedezca siempre todos los mensajes de seguridad.



Este es el símbolo de advertencia de seguridad.

Este símbolo le llama la atención sobre peligros potenciales que pueden ocasionar la muerte o una lesión a usted y a los demás.

Todos los mensajes de seguridad irán a continuación del símbolo de advertencia de seguridad y de la palabra "PELIGRO" o "ADVERTENCIA". Estas palabras significan:

⚠ PELIGRO

Si no sigue las instrucciones de inmediato, usted puede morir o sufrir una lesión grave.

⚠ ADVERTENCIA

Si no sigue las instrucciones, usted puede morir o sufrir una lesión grave.

Todos los mensajes de seguridad le dirán el peligro potencial, le dirán cómo reducir las posibilidades de sufrir una lesión y lo que puede suceder si no se siguen las instrucciones.

⚠ ADVERTENCIA



Peligro de explosión

Mantenga los materiales y vapores inflamables, tales como gasolina, lejós de la secadora.

Coloque la secadora a una distancia mínima de 18 pulg (45.7 cm) del suelo si se instala en un garaje.

El incumplimiento de lo anterior, podría resultar en muerte, explosión o incendio.

Nota: Si el conjunto de la secadora y del pedestal se ubica en un garaje, debe añadir 6 pulg (15.2 cm) debajo del pedestal para que la secadora quede a 18 pulg (45.7 cm) encima del piso.

Herramientas necesarias:

- Cuchillo para todo servicio
- Destornillador Phillips (para retirar el cajón)
- Llave de tuercas de 1/4" (6.4 mm) de cabeza hexagonal con trinquete o llave de extremo abierto (para nivelar las patas)
- Llave de tuercas de 5/16" (8 mm) de cabeza hexagonal con trinquete (para pernos de autoroscantes)
- Nivel de burbuja
- Llave de tuercas de 9/16" (14.3 mm) de extremo abierto (para nivelar las contratuercas de las patas)
- Pinzas o pinzas de junta movediza (para las mangueras de drenaje y de llenado)

Antes de empezar...

Importante: Si su lavadora y secadora ya están instaladas, DEBEN ser desinstaladas.

Si necesita desinstalar su lavadora o secadora, vea las herramientas necesarias en las Instrucciones de Instalación que vinieron con su modelo.

Cómo desinstalar su lavadora:

⚠ ADVERTENCIA

Riesgo de peso excesivo

Use dos o más personas para trasladar y desinstalar la lavadora. El no hacerlo puede resultar en lesiones a la espalda u otras lesiones.

1. Cierre las llaves de agua caliente y fría.
2. Desenchufe el cordón de alimentación eléctrica.
3. Afloje lentamente las mangueras de llenado en las llaves para aliviar la presión del agua. Use una esponja o una toalla para absorber el agua derramada.
4. Retire las mangueras de llenado "HOT" y "COLD" en la parte posterior de la lavadora. Drene el agua de las mangueras en un balde.
5. Con unas pinzas apriete las aletas de la abrazadera de la manguera de drenaje para abrirla y luego deslícela hacia abajo de la manguera. Desconecte la manguera de drenaje de la lavadora y drene el agua que pueda tener en un balde.

6. Retire la lavadora de la pared para poder inclinarla sobre su respaldo.

7. Proteja el piso con un pedazo grande de cartón recortado de la caja del pedestal. Eche la lavadora sobre su respaldo (asegúrese que el cordón de alimentación eléctrica no está debajo de la lavadora) de manera que el cartón esté totalmente debajo del borde inferior del respaldo de la lavadora (vea la Figura 1). Al inclinar la lavadora hacia atrás se va a derramar un poco más de agua. Pase a "Instalación del Pedestal".



Figura 1

Cómo desinstalar su secadora eléctrica:

⚠ ADVERTENCIA

Riesgo de peso excesivo

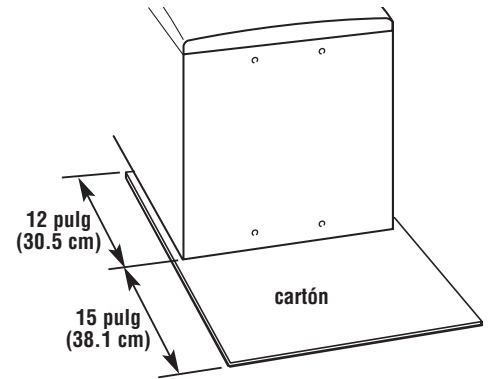
Use dos o más personas para trasladar y desinstalar la secadora. El no hacerlo puede resultar en lesiones a la espalda u otras lesiones.

1. Desenchufe el cordón de alimentación eléctrica.
2. Retire la secadora de la pared lo necesario para aflojar la abrazadera de ventilación. Afloje la abrazadera y retire con cuidado la salida de aire del escape de la secadora.
3. Retire la secadora de la pared para poder inclinarla sobre su respaldo.
4. Proteja el piso con un pedazo grande de cartón recortado de la caja del pedestal. Eche la secadora sobre su respaldo (asegúrese que el cordón de alimentación eléctrica no está debajo de la secadora) de manera que el cartón esté totalmente debajo del borde inferior del respaldo de la secadora (vea la Figura 1.) Pase a "Instalación del Pedestal".

Cómo desinstalar su secadora a gas:

⚠️ ADVERTENCIA

Riesgo de peso excesivo

Use dos o más personas para trasladar y desinstalar la secadora.

El no hacerlo puede resultar en lesiones a la espalda u otras lesiones.

1. Desenchufe el cordón de alimentación eléctrica.
2. Corte el suministro de gas.
3. Retire la secadora de la pared lo necesario para aflojar la abrazadera de ventilación. Afloje la abrazadera y retire con cuidado la salida de aire del escape de la secadora.
4. Desconecte el suministro flexible de gas de la secadora. Coloque un pedazo de cinta adhesiva sobre los extremos de las conexiones de la tubería de gas.
5. Retire la secadora de la pared para poder inclinarla sobre su respaldo.
6. Proteja el piso con un pedazo grande de cartón recortado de la caja del pedestal. Eche la secadora sobre su respaldo (asegúrese que el cordón de alimentación eléctrica no está debajo de la secadora) de manera que el cartón esté totalmente debajo del borde inferior del respaldo de la secadora (vea la Figura 1). Pase a "Instalación del Pedestal".

Si su lavadora o secadora está aún en su empaque:

⚠️ ADVERTENCIA

Riesgo de peso excesivo

Use dos o más personas para trasladar la lavadora o secadora.

El no hacerlo puede resultar en lesiones a la espalda u otras lesiones.

1. Coloque la lavadora/secadora en su empaque cerca de su ubicación final. Utilizando un cuchillo para todo servicio, corte a través del envase a lo largo de la línea punteada alrededor del empaque cerca de su base. Nota: No retire el envase en este momento.



2. Proteja el piso con un pedazo grande de cartón recortado de la caja del pedestal. Eche la lavadora/secadora sobre su respaldo (asegúrese que el cordón de alimentación eléctrica no está debajo de la lavadora/secadora) de manera que el cartón esté totalmente debajo del borde inferior del respaldo de la lavadora/secadora.

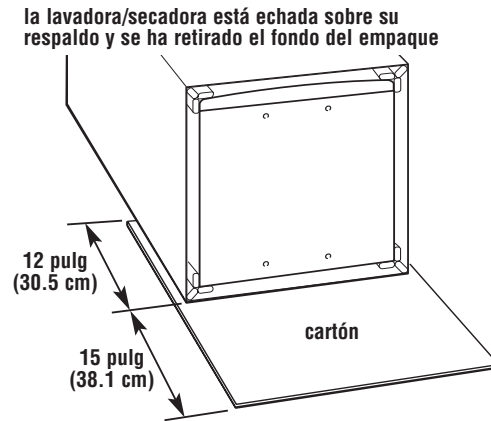

3. Remueva el fondo del empaque. Pase a "Instalación del Pedestal".

Instalación del pedestal

Siga estas instrucciones para instalar el Pedestal a una lavadora/secadora.

⚠️ ADVERTENCIA

Riesgo de peso excesivo

Use dos o más personas para trasladar e instalar el pedestal.

El no hacerlo puede resultar en lesiones a la espalda u otras lesiones.

1. Abra el cajón del pedestal. Retire el sobre pegado con cinta adhesiva dentro del cajón. Este sobre contiene cuatro tornillos autorroscantes de cabeza hexagonal #12 x 5/8" (1.6 cm) que se usarán en el Paso 4.
2. Retire los pernos de cabeza Phillips de ambas correderas del cajón y guárdelos. Remueva el cajón de las correderas y póngalo a un lado. Empuje las correderas de vuelta dentro del pedestal.

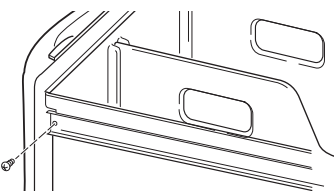

3. Si su lavadora/secadora tiene las patas instaladas, retírelas. NO instale las patas que vinieron con la nueva lavadora/secadora.

4. Instale parcialmente los dos tornillos autorroscantes de cabeza hexagonal #12 x 5/8" (1.6 cm) inferiores dejando un espacio de unos 3/8" (1 cm) entre la cabeza del perno y el fondo de la lavadora/secadora.

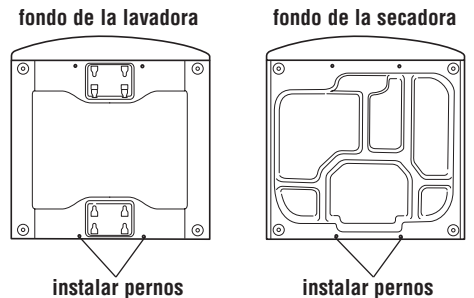

5. Mueva el pedestal acercándolo al fondo de la lavadora/secadora. Deslice las ranuras alargadas del pedestal sobre los dos tornillos parcialmente instalados.

Coloque el pedestal hacia el frente de la lavadora/secadora e instale los dos tornillos autorroscantes de cabeza hexagonal restantes. **No los apriete completamente.**

Alinee los costados del pedestal de manera que estén al ras con los costados de la lavadora/secadora. A través de la abertura del cajón del pedestal, apriete firmemente todos los tornillos del pedestal.

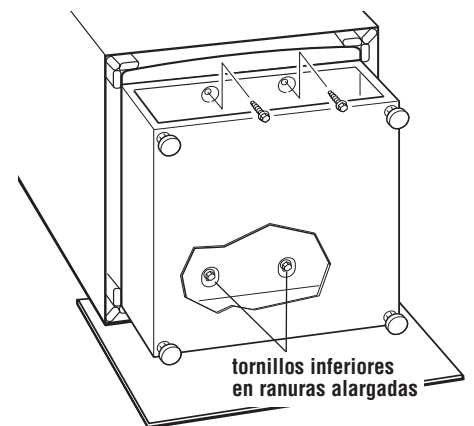

6. Incorpore el conjunto de lavadora/secadora y pedestal de vuelta a la posición vertical. Retire el cartón de protección.

7. Deslice la lavadora/secadora cerca de su posición final.

Si su lavadora/secadora está aún en su empaque, siga las instrucciones en el empaque y retírela.

8. Siga las instrucciones de instalación que vinieron con su modelo para terminar la instalación o reinstalación de su lavadora/secadora (es decir, mangueras, salidas de ventilación, etc.).

9. Nivele la lavadora/secadora de lado a lado y de adelante a atrás. Asegúrese que las cuatro patas del pedestal hacen contacto con el piso sólidamente.

Coloque un nivel de burbuja en la parte superior. Ubique el perno hexagonal de 1/4" (6.4 mm) encima de cada pata del pedestal. Por dentro del pedestal y usando una llave de tuercas de cabeza hexagonal de trinquete de 1/4" (6.4 mm) o una llave de extremo abierto, ajuste las patas hacia arriba o hacia abajo según se necesite para nivelar la lavadora/secadora.

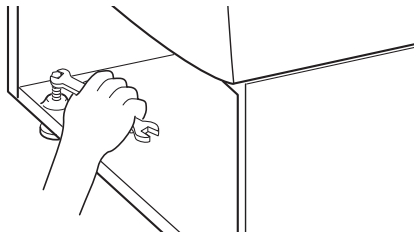

10. Cuando la lavadora/secadora esté nivelada, use una llave de tuercas de 9/16" (14.3 mm) de extremo abierto para apretar firmemente las contratuercas de las cuatro patas contra el pedestal. **Las contratuercas deben ser apretadas.**

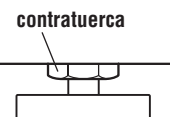

11. Tire de ambas correderas del cajón y vuelva a ensamblar el cajón sobre las correderas con los dos pernos de cabeza Phillips. El uso de las dos divisiones es opcional. Cierre el cajón.

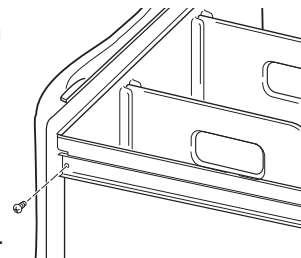

GARANTÍA

Garantía completa de un año sobre los componentes mecánicos.

Durante un año desde la fecha de compra, cuando este **Pedestal** esté instalado con la lavadora o secadora indicadas y operado de acuerdo con las instrucciones provistas en el Manual del Propietario o Manual de Uso y Guía de Cuidado de la lavadora o secadora, el proveedor reparará o reemplazará cualquiera de sus componentes mecánicos que resulte defectuoso en material o mano de obra.

Restricción de garantía

Si el **Pedestal** es sometido a otro uso que el de familias privadas y/o es usado con cualquier otro producto que los indicados en las instrucciones de instalación, la garantía quedará anulada,

Servicio de garantía

El servicio de garantía está disponible poniéndose en contacto con el minorista donde se compró el **Pedestal**. Si no se puede tomar contacto con el minorista, sírvase consultar el Manual del Propietario o el Guiá de uso y cuidado que vino con la lavadora o secadora instaladas con el **Pedestal** y póngase en contacto con el departamento de servicio que se indica en ellos.

Esta garantía se aplica sólo cuando el **Pedestal** está en uso en los Estados Unidos o en Canadá*. Esta garantía le da derechos legales específicos y puede también tener otros derechos que varían de estado a estado o de provincia a provincia.

*Las condiciones de la garantía pueden variar en Canadá.

En el siguiente espacio, anote su número de modelo y fecha de compra. Vea el número del modelo en la placa de características situada detrás del cajón, en el marco lateral del Pedestal.

Tenga a la mano esta información para ayudarle a obtener ayuda o servicio rápidamente.

Número de modelo _____

Número de ítem _____

Número de serie _____

Fecha de compra _____

Guarde estas instrucciones y su recibo de compra para referencia futura.

Instructions d'installation

Support piédestal

Pour utilisation avec les produits suivants seulement



*HE*³™ *HE*^{3t}™

Laveuses et sécheuses

OU



duet™ *duet*_{HT}™

Laveuses et sécheuses

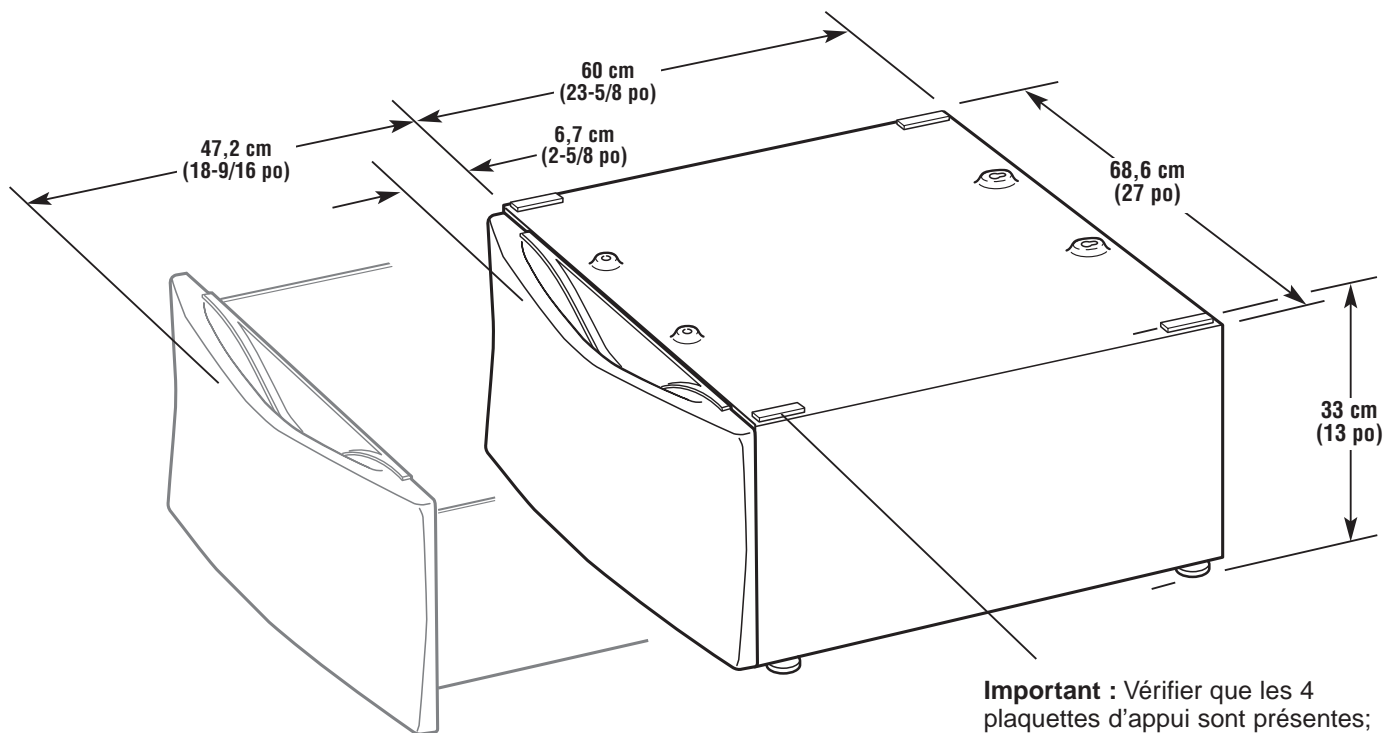

Important : Vérifier que les 4 plaquettes d'appui sont présentes; sinon, ne pas installer le piédestal; contacter le revendeur.

IMPORTANT:
Lire et conserver ces instructions

IMPORTANT :
Installateur : Laisser les instructions d'installation au propriétaire
Propriétaire : Conserver les instructions d'installation pour consultation ultérieure.

Votre sécurité et celle des autres est très importante.

Nous donnons de nombreux messages de sécurité importants dans ce manuel, et sur votre appareil ménager. Assurez-vous de toujours lire tous les messages de sécurité et de vous y conformer.



Voici le symbole d'alerte de sécurité.

Ce symbole d'alerte de sécurité vous signale les dangers potentiels de décès et de blessures graves à vous et à d'autres.

Tous les messages de sécurité suivront le symbole d'alerte de sécurité et le mot «DANGER» ou «AVERTISSEMENT». Ces mots signifient :

⚠ DANGER

Risque possible de décès ou de blessure grave si vous ne suivez pas immédiatement les instructions.

⚠ AVERTISSEMENT

Risque possible de décès ou de blessure grave si vous ne suivez pas les instructions.

Tous les messages de sécurité vous diront quel est le danger potentiel et vous disent comment réduire le risque de blessure et ce qui peut se produire en cas de non-respect des instructions.

⚠ AVERTISSEMENT



Risque d'explosion

Garder les matières et les vapeurs inflammables, telle que l'essence, loin de la sècheuse.

Placer la sècheuse au moins 45,7 cm (18 po) au-dessus du plancher pour une installation dans un garage.

Le non-respect de ces instructions peut causer un décès, une explosion ou un incendie.

Remarque : Si l'ensemble de la sècheuse et du piédestal se trouve dans un garage, il faut ajouter 15,2 cm (6 po) en dessous du piédestal pour que la sècheuse soit à 45,7 cm (18 po) au-dessus du plancher du garage.

Outillage nécessaire:

- Couteau utilitaire
- Tourne-vis Phillips (extraction du tiroir)
- 6,4 mm (1/4 po) clé à cliquet à tête hexagonale ou clé plate correspondante pour le réglage de l'aplomb
- Cliquet à tête hexagonale 8mm (5/16 po) (pour vis de tôlerie)
- Niveau
- Clé plate 14,3 mm (9/16 po) (écrous des pieds de nivellement)
- Pince ou pince articulée (pour tuyaux d'alimentation et de vidange)

Avant de commencer...

Important: Si l'ensemble de laveuse et sècheuse est déjà installé, on DOIT le désinstaller.

S'il est nécessaire de désinstaller la laveuse ou la sècheuse, consulter les instructions d'installation fournies avec l'appareil, au sujet des outils nécessaires.

Désinstallation de la laveuse :

⚠ AVERTISSEMENT

Risque du poids excessif

Utiliser deux ou plus de personnes pour déplacer et installer la laveuse.

Le non-respect de cette instruction peut causer une blessure au dos ou d'autre blessure.

1. Fermer les robinets d'arrivée d'eau chaude et d'eau froide.
2. Débrancher le cordon d'alimentation électrique.
3. Desserrer doucement les raccords des tuyaux d'alimentation sur les robinets pour libérer la pression de l'eau. Utiliser une éponge ou une serviette pour absorber l'eau libérée.
4. Déconnecter les tuyaux d'arrivée d'eau chaude et d'eau froide de l'arrière de la laveuse. Laisser l'eau dans les tuyaux s'écouler dans un seau.
5. Avec une pince, ouvrir la bride du tuyau de vidange pour pouvoir la faire glisser sur le tuyau. Déconnecter le tuyau de vidange de la laveuse et récupérer l'eau qui peut s'écouler dans un seau.
6. Écarter la laveuse du mur pour pouvoir la faire basculer et la faire reposer sur le dos.

7. Protéger le plancher avec une grande feuille de carton (provenant de l'emballage du support piédestal). Placer la laveuse sur le dos, sur la feuille de carton (veiller à ne pas laisser le cordon d'alimentation coincé sous l'appareil). La feuille de carton doit empêcher la totalité du rebord inférieur de la laveuse de toucher le plancher (voir Figure 1). Une quantité d'eau additionnelle peut s'écouler de la machine lorsqu'elle est en appui sur le dos. Passer à la section "Installation du support piédestal".

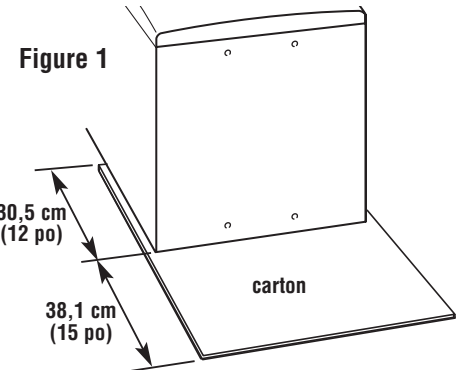

Désinstallation de la sècheuse électrique :

⚠ AVERTISSEMENT

Risque du poids excessif

Utiliser deux ou plus de personnes pour déplacer et installer la sècheuse électrique.

Le non-respect de cette instruction peut causer une blessure au dos ou d'autre blessure.

1. Débrancher le cordon d'alimentation électrique.
2. Écarter la sècheuse du mur suffisamment pour pouvoir desserrer la bride du conduit d'évacuation. Desserrer la bride et déconnecter le conduit d'évacuation de la bouche de décharge de la sècheuse.
3. Écarter la sècheuse du mur pour pouvoir la faire basculer et la faire reposer sur le dos.
4. Protéger le plancher avec une grande feuille de carton (provenant de l'emballage du support piédestal). Placer la sècheuse sur le dos, sur la feuille de carton (veiller à ne pas laisser le cordon d'alimentation coincé sous l'appareil). La feuille de carton doit empêcher la totalité du rebord inférieur de la sècheuse de toucher le plancher (voir Figure 1). Passer à la section "Installation du support piédestal".

Désinstallation de la sècheuse à gaz :

AVERTISSEMENT

Risque du poids excessif

Utiliser deux ou plus de personnes pour déplacer et installer la sècheuse électrique.

Le non-respect de cette instruction peut causer une blessure au dos ou d'autre blessure.

1. Débrancher le cordon d'alimentation électrique.
2. Fermer l'arrivée de gaz.
3. Écarter la sècheuse du mur suffisamment pour pouvoir desserrer la bride du conduit d'évacuation. Desserrer la bride et déconnecter le conduit d'évacuation de la bouche de décharge de la sècheuse.
4. Déconnecter le conduit flexible de la canalisation de gaz de la sècheuse. Obturer avec du ruban adhésif l'ouverture de chaque raccord de la canalisation de gaz.
5. Écarter la sècheuse du mur pour pouvoir la faire basculer et la faire reposer sur le dos.
6. Protéger le plancher avec une grande feuille de carton (provenant de l'emballage du support piédestal). Placer la sècheuse sur le dos, sur la feuille de carton (veiller à ne pas laisser le cordon d'alimentation coincé sous l'appareil). La feuille de carton doit empêcher la totalité du rebord inférieur de la sècheuse de toucher le plancher (voir Figure 1). Passer à la section "Installation du support piédestal".

Si la laveuse ou la sècheuse est encore dans son emballage :

AVERTISSEMENT

Risque du poids excessif

Utiliser deux ou plus de personnes pour déplacer et installer la laveuse.

Le non-respect de cette instruction peut causer une blessure au dos ou d'autre blessure.

1. Placer la laveuse/sècheuse dans son emballage à proximité de son emplacement final. À l'aide d'un couteau utilitaire, découper l'emballage le long de

la ligne pointillée, près de la base. Remarque: Ne pas enlever l'emballage à ce stade.

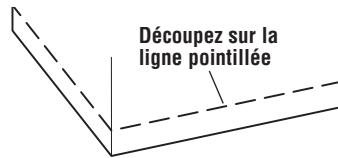

2. Protéger le plancher avec une grande feuille de carton (provenant de l'emballage du support piédestal). Placer l'appareil sur le dos, sur la feuille de carton (veiller à ne pas laisser le cordon d'alimentation coincé sous l'appareil). La feuille de carton doit empêcher la totalité du rebord inférieur de l'appareil de toucher le plancher.

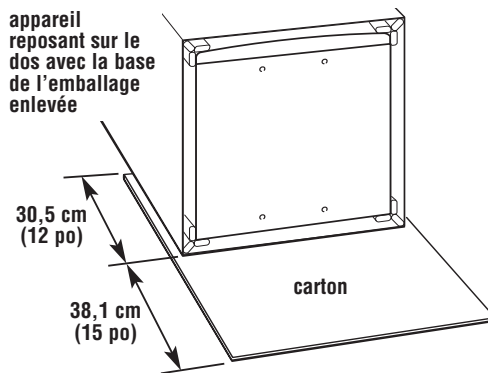

3. Enlever le fond de l'emballage. Passer à "Installation du support piédestal".

Installation du support piédestal

Pour l'installation du support piédestal en conjonction avec une laveuse ou une sècheuse, appliquer les instructions suivantes:

AVERTISSEMENT

Risque du poids excessif

Utiliser deux ou plus de personnes pour déplacer et installer la laveuse.

Le non-respect de cette instruction peut causer une blessure au dos ou d'autre blessure.

1. Ouvrir le tiroir du support piédestal. Retirer l'enveloppe fixée à l'intérieur par du ruban adhésif. Cette enveloppe contient quatre vis de tôle 1,6 cm (#12 x 5/8 po) à tête hexagonale qui seront utilisées pour les étape 4.

2. Enlever la vis Phillips sur chaque glissière du tiroir, conserver les vis. Dégager le tiroir des glissières; et le mettre de côté. Pousser les glissières dans le support piédestal.

3. Si des pieds sont installés sur l'appareil, les enlever. NE PAS installer les pieds livrés avec une laveuse ou une sècheuse neuve.

4. Insérer partiellement les deux vis de tôle inférieures 1,6 cm (#12 x 5/8 po) laisser un espace d'environ 1 cm (3/8 po) entre la tête de vis et le fond de l'appareil.

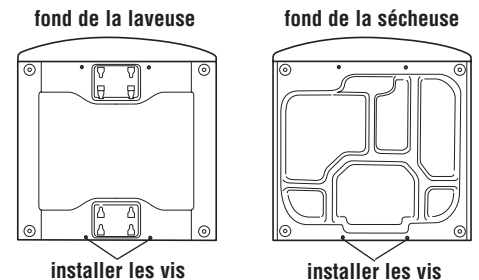

5. Placer le support piédestal en contact avec le fond de l'appareil. Engager les ouvertures en trou de serrure du support piédestal sur les deux vis inférieures partiellement enfoncées.

Positionner le piédestal vers l'avant de l'appareil et installer les deux autres vis de tôle hexagonales. **Ne pas visser complètement.**

Aligner les bords du support piédestal pour qu'ils soient en affleurement avec les bords de l'appareil. Bien serrer les quatre vis du support piédestal (introduire le bras dans l'ouverture de passage du tiroir).

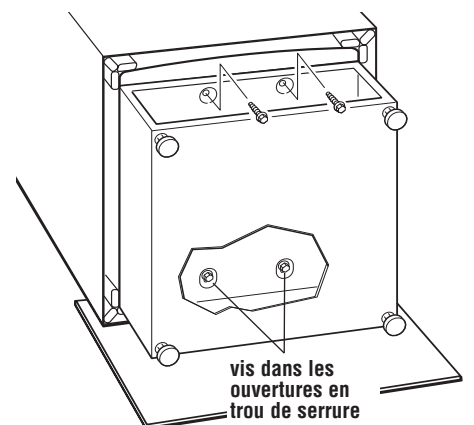

6. Incliner et remettre debout l'ensemble de la laveuse et sècheuse sur le support piédestal. Enlever la feuille de carton de protection.

7. Faire glisser l'appareil près de sa position finale.

Si la laveuse ou la sècheuse est encore dans son emballage, enlever l'emballage (en suivant les instructions sur l'emballage).

8. Exécuter les instructions d'installation fournies avec l'appareil pour terminer l'installation ou la réinstallation de la laveuse ou la sècheuse (tuyaux d'eau, évents, etc.)

9. Niveler l'appareil d'un côté à l'autre et de l'avant à l'arrière. Veiller à ce que les quatre pieds du piédestal soient fermement en contact avec le sol.

Placer un niveau sur la table de l'appareil. Identifier la section hexagonale de 6,4 mm (1/4 po) au sommet de chaque pied du support piédestal. Par l'intérieur du support piédestal, visser les pieds vers le haut ou vers le bas (avec une clé à cliquet ou une clé plate de 6,4 mm (1/4 po) selon le besoin pour établir un bon aplomb de la laveuse ou de la sècheuse.

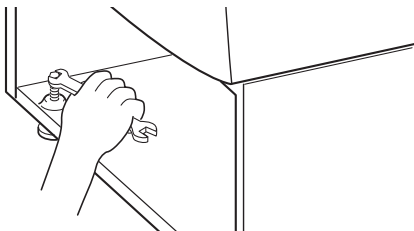

10. Lorsque l'appareil est parfaitement d'aplomb, serrer l'écrou de blocage de chaque pied contre le support piédestal, avec une clé plate de 14,3 mm (9/16 po). **Chaque écrou de blocage doit être bien serré.**

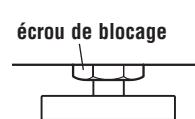

11. Retirer chaque glissière du tiroir hors du support piédestal, réinstaller le tiroir sur les glissières, fixer avec les deux vis Phillips. L'installation des deux cloisons de division est facultative. Fermer le tiroir.

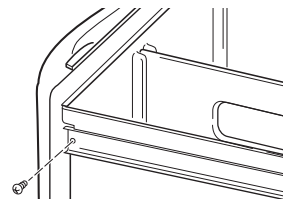

GARANTIE

Garantie complète de un an sur les pièces mécaniques.

Pendant un an à compter de la date d'achat, si ce support piédestal a été installé avec une laveuse ou sècheuse de la liste d'appareils spécifiés, et utilisé conformément aux instructions fournies dans le manuel du propriétaire ou le guide d'utilisation et d'entretien de la laveuse ou de la sècheuse, le fournisseur réparera ou remplacera toute pièce mécanique ayant un vice de matériau ou de fabrication

Restrictions de la garantie

Si le **support piédestal** est utilisé autrement que dans un environnement familial ou en conjonction avec un produit autre que ceux qui sont mentionnés dans les instructions d'installation, la présente garantie est nulle et non avenue.

Service sous garantie

Si un besoin de service sous garantie est nécessaire, contacter le détaillant chez qui le **support piédestal** a été acheté. Si le détaillant n'est pas disponible, contacter le département de service des ventes mentionné dans le manuel du propriétaire ou le guide d'utilisation et d'entretien fourni avec la laveuse ou la sècheuse installée en conjonction avec le **support piédestal**.

Cette garantie n'est applicable que dans le cas d'un **support piédestal** utilisé aux États-Unis ou au Canada.* Cette garantie vous confère des droits juridiques spécifiques et vous pouvez également jouir d'autres droits, variables d'une province à une autre.

*Les conditions contractuelles de la garantie peuvent être différentes au Canada.

Dans l'espace ci-dessous, inscrire le numéro de modèle du produit et la date d'achat. Voir la plaque de série qui est située derrière le tiroir, sur le châssis du support piédestal.

La communication de cette information sera nécessaire lors d'une demande d'intervention de service après-vente.

Numéro de modèle _____

Numéro de l'article _____

Numéro de série _____

Date d'achat _____

Conserver ces instructions et la facture de vente pour référence ultérieure.