

Use and Care Guide

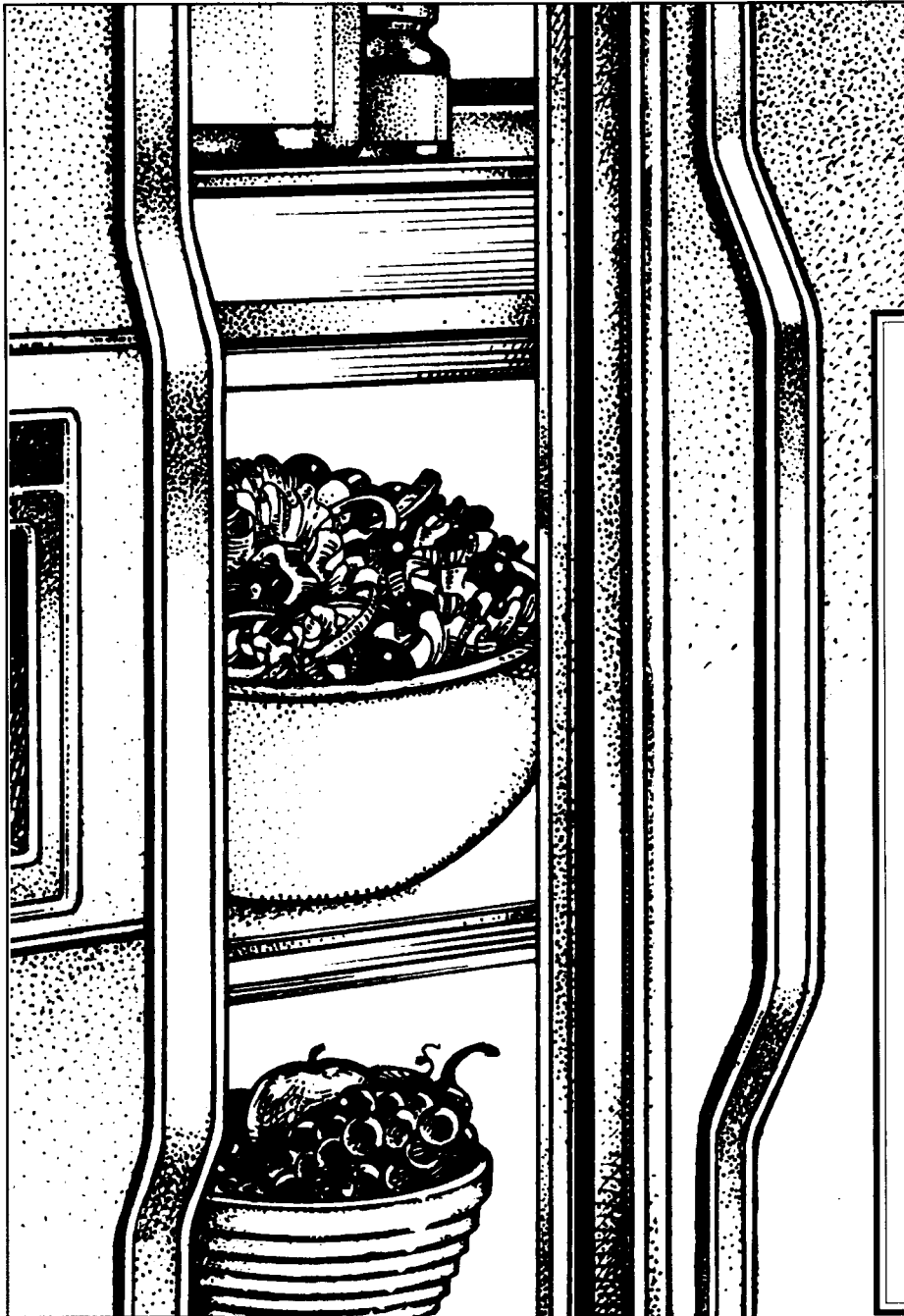

Table of Contents (complete)	2
A Note to You	2
Refrigerator Safety	3
Parts and Features	4
Before Using Your Refrigerator	6
Using Your Refrigerator	7
Caring for Your Refrigerator	24
Food Storage Guide	26
Troubleshooting	27
Requesting Assistance or Service	28
Warranty	30

1-800-422-1230

Call Us With Questions Or Comments

10-95

KITCHENAID* 22' to 27' NO-FROST SIDE-BY-SIDE REFRIGERATOR

Table of Contents

	Page		Page
A Note to You	2	Removing the crispers and crisper cover	14
Refrigerator Safety	3	Adjusting the crisper humidity control	14
Parts and Features	4-5	Removing the freezer shelf	14
Before Using Your Refrigerator	6	Removing the freezer baskets	15
Using Your Refrigerator	7	Using the automatic ice maker	15
Using the EXTENDFRESH* Temperature Management System	7	Removing the ice maker storage bin	16
Setting the controls	7-8	Using the cold water and ice dispensers	17-18
Control panel settings	8	Attaching the ice maker to a water supply	19-20
Removing the door shelf fronts	9	Removing the base grille	21
Adjusting the SLIDE 'N' LOCK* door bins	9	Removing the defrost pan	21
Removing the door trim	10	Changing the light bulbs	22
Removing the SLIDE 'N' LOCK can racks	10	Understanding the sounds you may hear	23
Using the wine rack	11	Saving energy	23
Using the egg bin	11	Caring for Your Refrigerator	24-25
Using the CLEARVUE* Carousel	11	Food Storage Guide	26
Adjusting the refrigerator shelves	12	Troubleshooting	27
Removing the meat locker and cover	13	Requesting Assistance or Service	28-29
Adjusting the FRESHCHILL* Meat Locker Temperature Control	13	Warranty	30

A Note to You

Thank you for buying a KITCHENAID* appliance!

KITCHENAID appliances have everything you would expect of a superior appliance, plus the distinct style and thoughtful details which contribute to the overall look of your home and your enjoyment of it. To ensure that you enjoy many years of trouble-free operation, we developed this Use and Care Guide. It contains valuable information concerning how to operate and maintain your new appliance properly and safely. Please read it carefully.

Also, please complete and mail the enclosed Product Registration Card.

Please record your model's information.

Whenever you call to request service on your appliance, you need to know your complete model number and serial number. You can find this information on the model and serial number label (see diagram on page 4 or 5 for location of label).

Please also record the purchase date of your appliance and your dealer's name, address, and telephone number.

Model Number _____
 Serial Number _____
 Purchase Date _____
 Dealer Name _____
 Dealer Phone _____

Keep this book and the sales slip together in a safe place for future reference.

Our Consumer Assistance Center number, 1-800-422-1230, is toll-free 24 hours a day.

Refrigerator Safety

Your safety is important to us.

This guide contains statements under warning symbols. Please pay special attention to these symbols and follow any instructions given. Here is a brief explanation of the use of the warning symbol.

⚠ WARNING

This symbol alerts you to such dangers as fire, electrical shock, burns, and personal injury.

IMPORTANT SAFETY INSTRUCTIONS

⚠ WARNING

To reduce the risk of fire, electrical shock, or injury when using your refrigerator, follow these basic precautions:

- Read all instructions before using the refrigerator.
 - Child entrapment and suffocation are not problems of the past. Junked or abandoned refrigerators are still dangerous ... even if they will "just sit in the garage a few days."
If you are getting rid of your old refrigerator, do it safely. Please read the enclosed safety booklet from the Association of Home Appliance Manufacturers. Help prevent accidents.
 - Never allow children to operate, play with, or crawl inside the refrigerator.
 - Never clean refrigerator parts with flammable fluids. The fumes can create a fire hazard or explosion.
- FOR YOUR SAFETY •
- DO NOT STORE OR USE GASOLINE OR OTHER FLAMMABLE VAPORS AND LIQUIDS IN THE VICINITY OF THIS OR ANY OTHER APPLIANCE. THE FUMES CAN CREATE A FIRE HAZARD OR EXPLOSION.

– SAVE THESE INSTRUCTIONS –

Help us help you

Please:

- Install and level the refrigerator on a floor that will hold the weight and in an area suitable for its size and use.
- Do not install the refrigerator near an oven, radiator, or other heat source.
- Do not use the refrigerator in an area where the room temperature will fall below 55°F (13°C).
- Keep the refrigerator out of the weather.
- Connect the refrigerator only to the proper kind of outlet, with the correct electrical supply and grounding. (Refer to the Electrical Requirements and Grounding Instructions Sheet.)
- Do not load the refrigerator with food before it has time to get properly cold.
- Use the refrigerator only for the uses described in this manual.
- Properly maintain the refrigerator.
- Be sure the refrigerator is not used by anyone unable to operate it properly.

Parts and Features

Below are illustrations of your appliance with the parts and features called out. To help you find information on specific parts or features faster, page references are included.

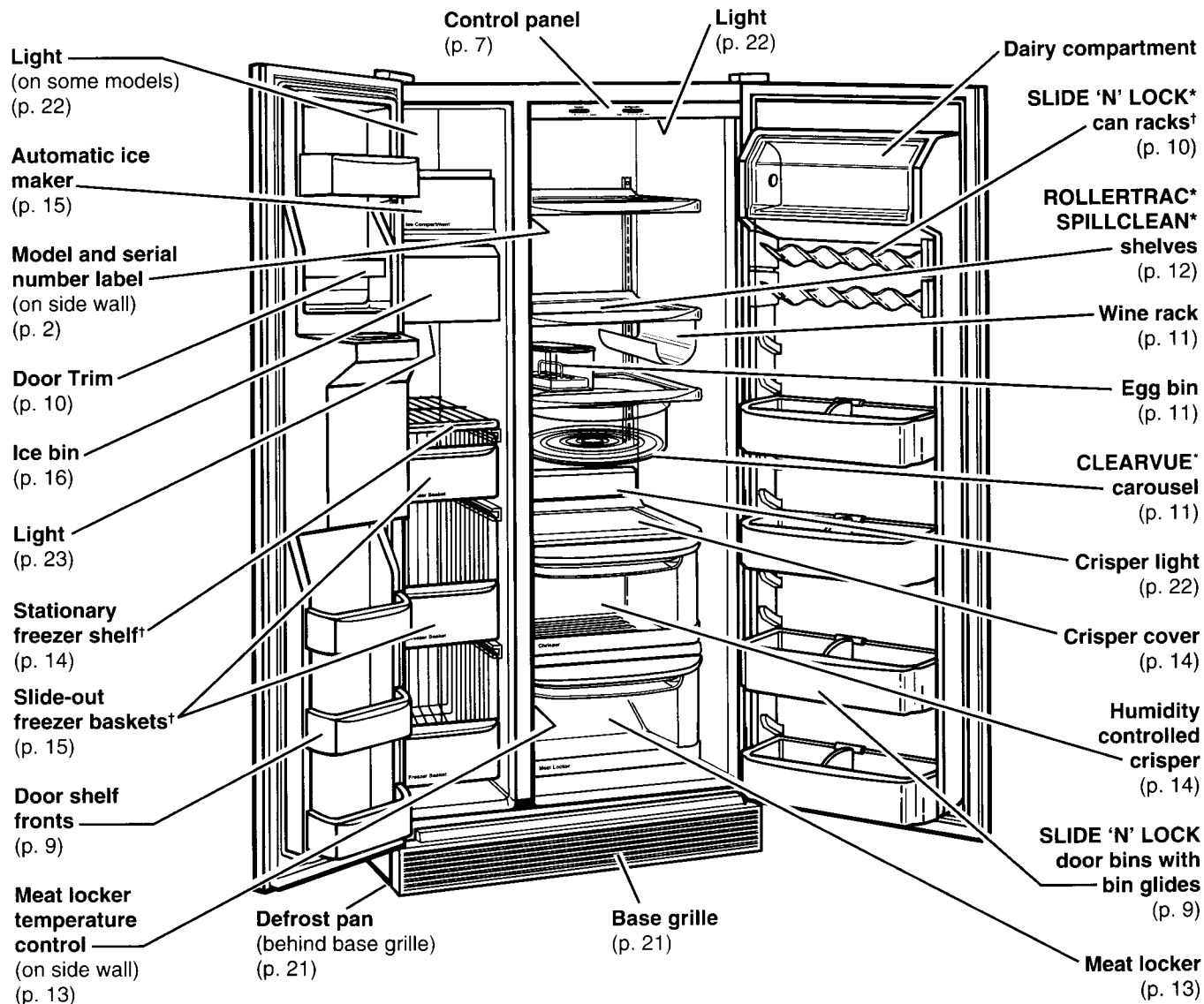

† Number varies with model

EXTENDFRESH* Control Panel

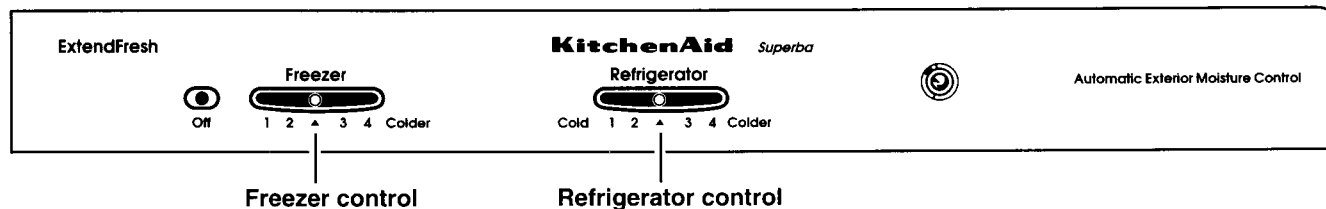

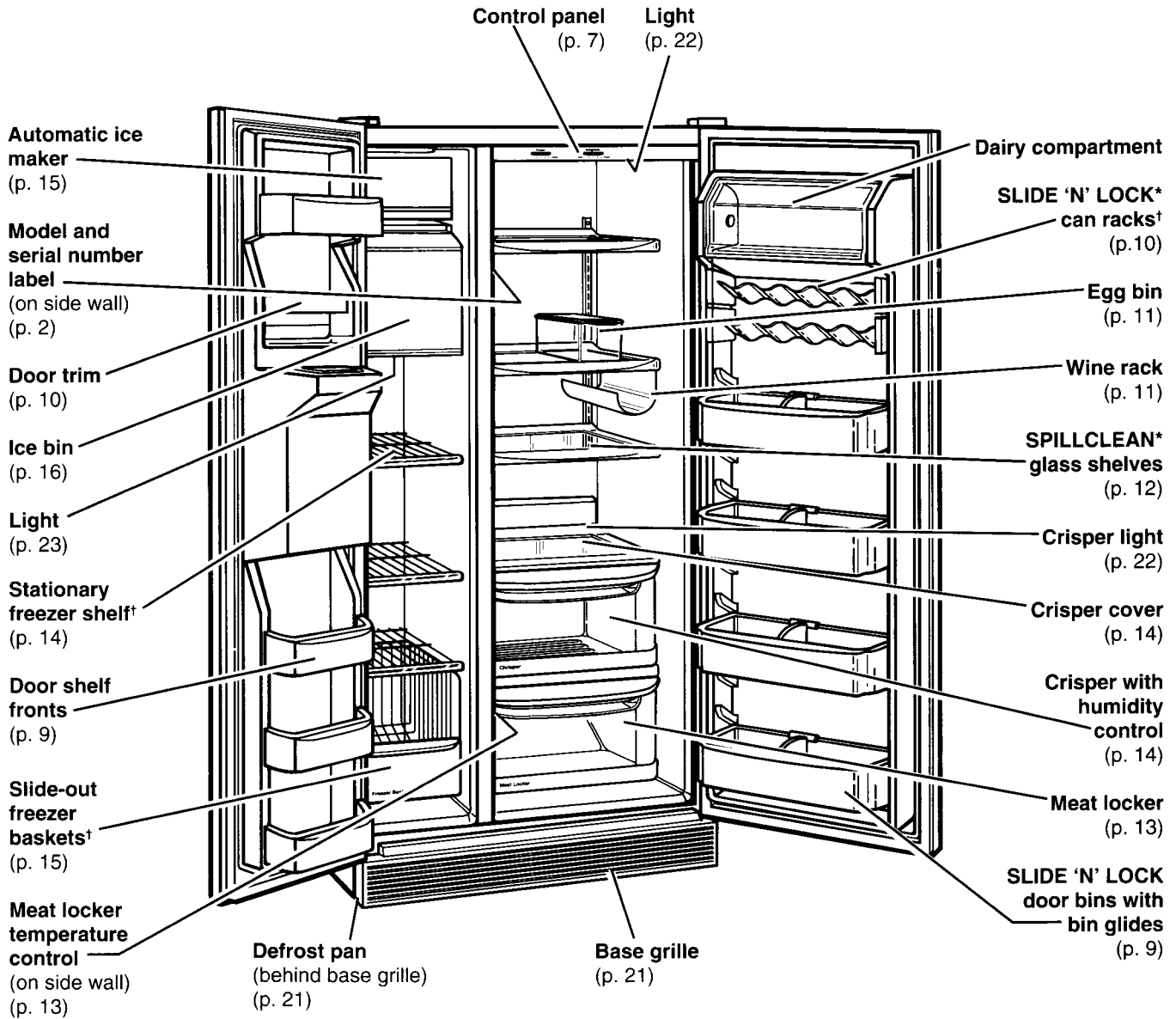

† Number varies with model

Standard Control Panel

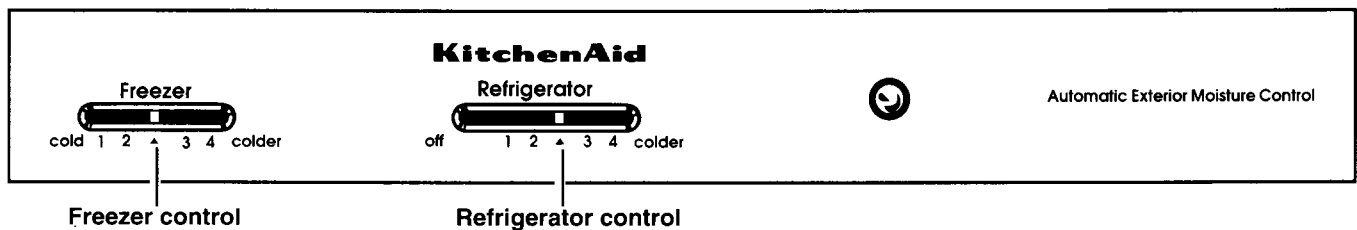

Before Using Your Refrigerator

It is important to prepare your refrigerator for use. This section tells you how to clean it, connect it to a power source, install it, and level it.

Cleaning your refrigerator

Removing packaging materials

Remove tape and any inside labels (except the model and serial number label) before using the refrigerator.

To remove any remaining tape or label glue:

- Rub briskly with thumb.

OR

- Apply liquid hand-dishwashing detergent to area before removing glue as described above. Do not use sharp instruments, rubbing alcohol, flammable fluids, or abrasive cleaners. These can damage the material. See "Important Safety Instructions" on page 3.

NOTE: Do not remove any permanent instruction labels inside your refrigerator. Do not remove the Tech Sheet fastened under the refrigerator at the front.

Cleaning it before use

After removing all packaging materials, clean your refrigerator before using it, if necessary. See cleaning instructions on page 24.



Plugging it in

Recommended Grounding Method

A 115 Volt, 60 Hz., AC only 15 or 20 ampere fused and properly grounded electrical supply is required. It is recommended that a separate circuit serving only this appliance be provided. Use a receptacle which cannot be turned off with a switch or pull chain. Do not use an extension cord. See Electrical Requirements and Grounding Instructions Sheet in your Literature Package.

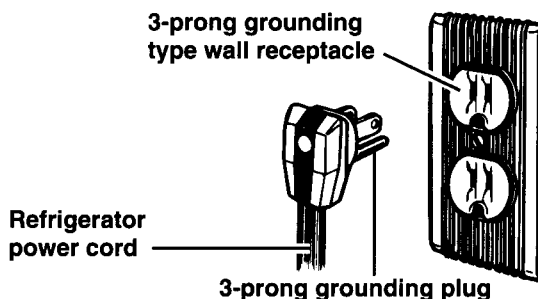

Installing it properly

1. Allow ½ inch (1.25 cm) space on each side and at the top of the refrigerator for ease of installation.
2. If the hinge side of the refrigerator is to be against a wall, you might want to leave extra space so the door can be opened wider.
3. The refrigerator can be flush against the back wall.

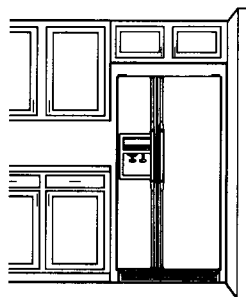

Leveling it

Your refrigerator has two front leveling screws – one on the right and one on the left. To adjust one or both of these, follow the directions below.

1. Remove base grille. (See page 21.)
2. To raise front, turn screw clockwise.
3. To lower front, turn screw counterclockwise.
4. Check with level.
5. Replace base grille. (See page 21.)

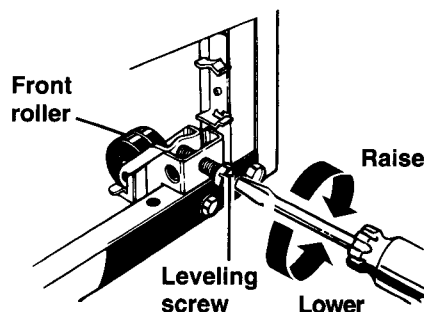

Right to raise;
left to lower
Use a screw-
driver to adjust

Using Your Refrigerator

To obtain the best possible results from your refrigerator, it is important that you operate it properly. This section tells you how to set the temperature controls, remove and adjust some of the features in your refrigerator, and how to save energy.

Using the EXTENDFRESH* Temperature Management System

(on some models)

The EXTENDFRESH Temperature Management System controls the temperature in both the refrigerator compartment and the freezer compartment independently. The system helps extend the freshness of the food in your refrigerator by responding to temperature changes as small as 1.5°F. Unlike most refrigerators on the market today, the EXTENDFRESH System uses a “SmartFan” to transfer cold air immediately from the freezer to the refrigerator for faster response to temperature changes without the need for the compressor to turn on. Also, the system maintains consistent temperatures which are not affected by external temperature changes such as seasonal changes and programmable home thermostats or even the temperature of other compartments inside the refrigerator.

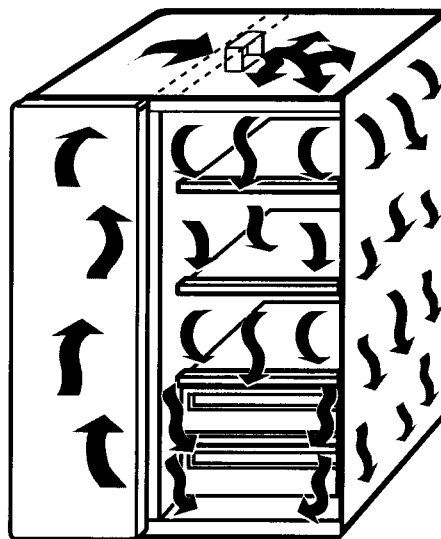

Example of SmartFan airflow pattern

Setting the controls

Setting the controls for the EXTENDFRESH control panel

The Refrigerator and Freezer Controls come preset for you in the mid-setting.

If you need to change a control setting:

- Move the control one number to the left or right.
LEFT for WARMER temperature
RIGHT for COOLER temperature

IMPORTANT: Remember to wait 24 hours between adjustments. Doing so gives food items time to respond to the temperature change.

Turning the refrigerator off

- Slide the Freezer Control to the Off setting.
Doing this stops all cooling in both the refrigerator and freezer compartments.

IMPORTANT: Setting control to Off DOES NOT disconnect the refrigerator from its electrical power supply.

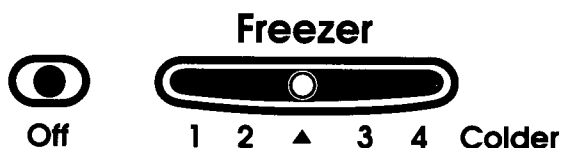
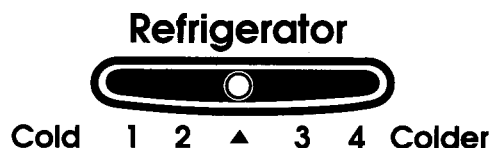

Setting the controls for the standard control panel

(on some models)

Controls for the refrigerator and freezer are in the refrigerator. When you plug in the refrigerator for the first time:

1. **Set the Refrigerator Control to ▲ (Recommended Setting).** Refrigerator Control settings range from 1 (warmest) to 4 (coldest).



2. **Set the Freezer Control to ▲ (Recommended Setting).** Freezer Control settings range from 1 (warmest) to 4 (coldest).

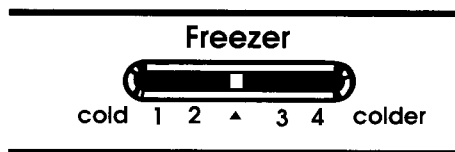

Turning the refrigerator off

- Slide the Refrigerator Control to the Off setting. Doing this stops all cooling in both the refrigerator and freezer compartments.

Give the refrigerator time to cool down completely before adding food. This may take several hours. The settings indicated above should be correct for normal household refrigerator usage. The controls are set correctly when milk or juice is as cold as you like and when ice cream is firm. If you need to adjust these settings, see chart below.

IMPORTANT: Setting control to Off DOES NOT disconnect the refrigerator from its electrical power supply.

IMPORTANT: The Automatic Exterior Moisture Control continuously guards against moisture buildup on the outside of the refrigerator cabinet. This control does not have to be set or adjusted.

Control panel settings

CONDITION:	REASON:	RECOMMENDED SETTINGS:	
		Refrigerator	Freezer
Refrigerator section too warm	<ul style="list-style-type: none"> • Door opened often • Large amount of food added • Room temperature too warm 	4	2
Freezer section too warm	<ul style="list-style-type: none"> • Door opened often • Large amount of food added • Very cold room temperature (can't cycle often enough) 	3	4
Refrigerator section too cold	<ul style="list-style-type: none"> • Controls not set correctly for your conditions 	2	4
Ice not made fast enough	<ul style="list-style-type: none"> • Heavy ice usage • Very cold room temperature (can't cycle often enough) 	4	4
Both sections too warm	<ul style="list-style-type: none"> • Door opened often • Large amount of food added • Very warm or very cold room temperatures 	4	4

Removing the door shelf fronts (on some models)

Remove the door shelf fronts for easier cleaning.

To remove shelf fronts:

1. Remove all items from the shelf.
2. Pull out on the inside tab at each end of the shelf fronts.
3. Pull shelf front straight out.

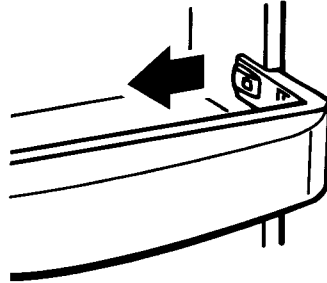

To replace shelf fronts:

1. Line up ends of the shelf front with the button on the door liner wall.
2. Push shelf front straight back until it snaps securely into place.
3. Replace items on the shelf.

Adjusting the SLIDE 'N' LOCK* door bins

Adjust the door bins to match the way you use your refrigerator.

To remove bins:

1. Lift bin up.
2. Pull bin straight out.

To replace bins:

1. Hold back of bin above desired bin guide.
2. Push bin back and down until it stops.

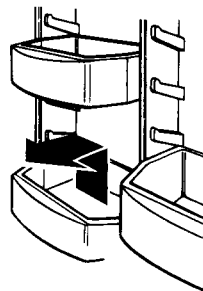

Removing the door trim

(dispenser area)

Remove the trim above the dispenser area for easier cleaning.

To remove the trim piece:

1. Remove all items from the shelf.
2. Pull straight up at each end of the trim piece.

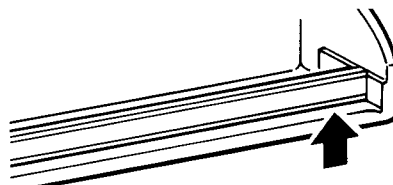

To replace the trim piece:

1. Line up each end of the trim piece above the trim pocket opening in the door liner wall.
2. Push the trim piece straight down until it stops.
3. Replace items on the shelf.

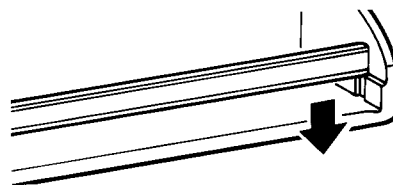

Removing the SLIDE 'N' LOCK* can racks

(number varies with model)

Each dispenser holds five beverage cans in a convenient place, leaving more shelf space for larger items.

To remove dispenser:

1. Lift dispenser up.
2. Pull dispenser straight out.

To replace dispenser:

1. Hold back of dispenser above desired guide.
2. Push dispenser back and down until it stops.

IMPORTANT: When replacing the can dispensers, you must replace the bottom dispenser first.

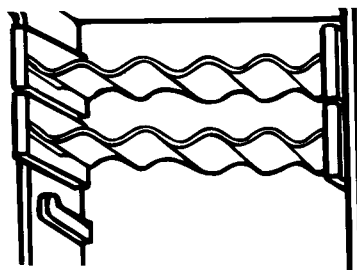

Using the wine rack

The rack securely holds a bottle of wine. Hang the rack over the left or right side of any refrigerator shelf.

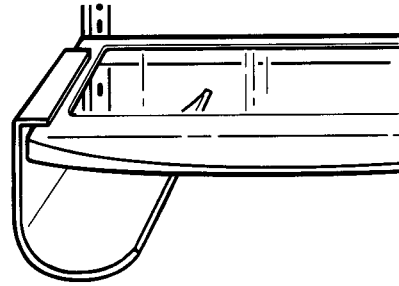

Using the egg bin

The egg bin has three pieces* – the lid, carrier, and bin. Use the egg bin to hold one, two, or three dozen eggs.

To hold one dozen eggs:

Place a dozen eggs (in or out of carton) in the bin and cover with the lid.

To hold two dozen eggs:

Place two dozen eggs loose in the bin and cover with the lid.

To hold three dozen eggs:

Place two dozen eggs loose in the bin. Invert the lid and place it on the bin. Put a dozen eggs, in their carton, on top of the lid.

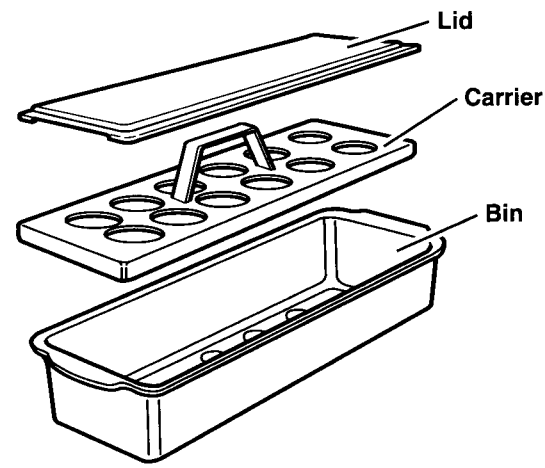

* Number of pieces may vary by model

Using the CLEARVUE* Carousel

The CLEARVUE Carousel is a rotating circular drawer mounted to the underside of a SPILLCLEAN* shelf. The clear design allows you to see all the items in the drawer without opening it when you spin it 360°.

NOTE: The CLEARVUE Carousel drawer can be lifted out of the carriage frame and used as an attractive serving dish. The dishwasher safe drawer also makes for easy cleanup.

To roll carousel out:

- Carefully pull front of carousel toward you.

To roll carousel in:

- Push carousel in until it stops.

To remove carousel:

1. Roll carousel out to the stop.
2. Lift front of the carriage frame and pull the rest of the way out.
3. Lift carousel out of the carriage frame.

To replace carousel:

1. Place carousel into carriage frame.
2. Position rear carriage rollers into SPILLCLEAN shelf tracks.
3. Push carriage back, lift over forward stop, then push back to home position.

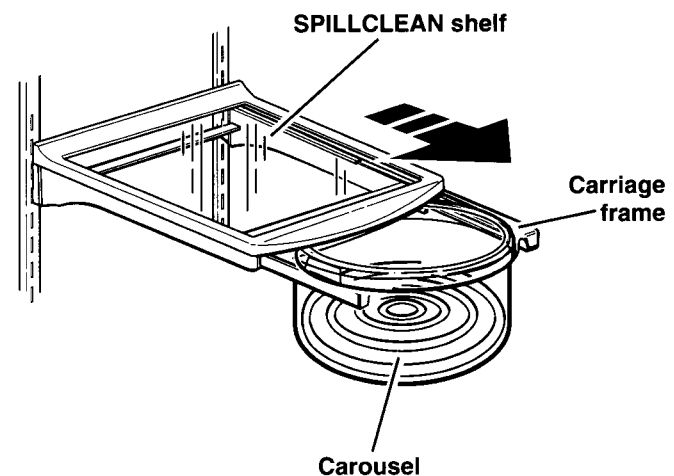

NOTE: Carousel drawer has two intersecting dividers to divide the drawer in halves or quarters.

Adjusting the refrigerator shelves

Adjust the shelves to match the way you use your refrigerator.

SPILLCLEAN* cantilever shelves

To remove shelves:

1. Tilt shelf up at front.
2. Lift shelf up at back.
3. Pull shelf straight out.

IMPORTANT: Glass shelves are heavy. Handle with care.

To replace shelves:

1. Guide the rear hooks of shelf into slots in the shelf supports.
2. Tilt shelf up at front until hooks drop into slots. Lower front of shelf to level position.
3. Check the stability of the shelf to be sure hooks have been inserted properly.

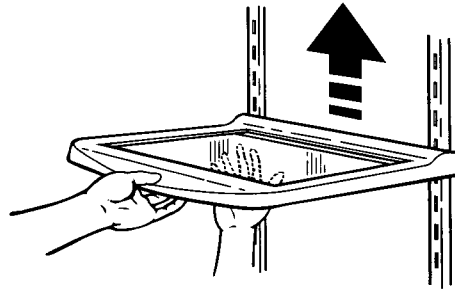

ROLLERTRAC* SPILLCLEAN cantilever shelf

The ROLLERTRAC shelf has rollers which allow you to roll the shelf out for easier access to foods stored on the rear of the shelf.

To roll shelf out:

- Carefully pull front of shelf toward you.

To roll shelf in:

- Push shelf in until it stops.

To remove shelf from metal frame:

1. Pull shelf out to the stop.
2. Lift the front and pull shelf out a little further.
3. Lift shelf up so that the roller moves through the slot in the frame.
4. Replace shelf in reverse order.

IMPORTANT: Glass shelves are heavy. Handle with care.

To remove shelf frame:

1. Tilt frame up at the front.
2. Lift frame up at the back and pull straight out.

To replace the shelf frame:

1. Guide the rear hooks of the frame into the shelf supports.
2. Tilt the frame up at the front until the hooks drop into the slots. Lower the front of the frame to a level position.
3. Check the stability of the frame to be sure that the hooks have been properly inserted.

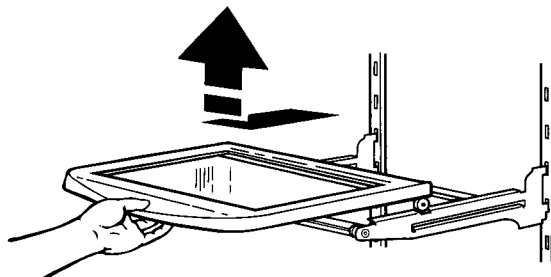
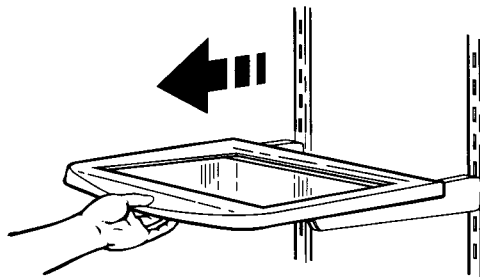

Removing the meat locker and cover

To remove the meat locker:

1. Slide out to the stop.
2. Lift front and slide out the rest of the way.
3. Replace in reverse order.

To adjust the cover position:

1. Tilt front of cover up.
2. Lift back of cover.
3. Pull cover straight out.

To replace the cover:

1. Guide the cover's rear hooks into the slots in the shelf supports on cabinet wall.
2. Tilt cover up at front until the hooks drop into slots.
3. Lower front of cover to a level position.

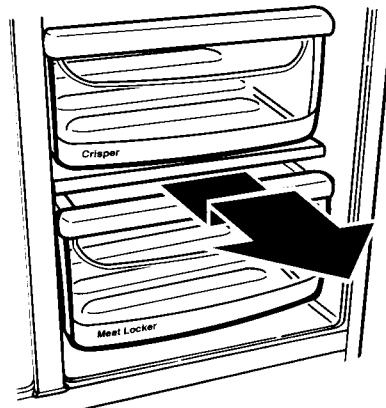

Pull out to the stop, lift the front, and pull again.

NOTE: The meat locker cover has a glass insert. Handle glass with care. It is heavy.

Adjusting the FRESHCHILL* Meat Locker Temperature Control

The FRESHCHILL Temperature Control gently fills the meat locker with cool air, chilling the meats evenly. Unlike most chilled meat locker systems, the FRESHCHILL Temperature Control cools the air inside the pan instead of chilling only the pan itself (which doesn't cool the air inside the pan evenly). Chilling the air inside the pan provides more even cooling and reduces "spot" freezing. The FRESHCHILL Temperature Control can be set to keep meats between 28°F and 32°F (recommended storage temperatures from the National Livestock and Meat Board) which is just above their freezing temperature.

IMPORTANT: To extend freshness even more, remember to wrap meats in airtight, moisture-proof materials before storing as recommended by the National Livestock and Meat Board. See "Storing fresh food" on page 26 for more information.

Adjusting the control

The FRESHCHILL Control comes preset for you at the "1" setting. Move it to the mid-setting or "colder" for meat storage.

If you need to change a control setting:

- Move the control to a higher or lower number.

IMPORTANT: If meats start to freeze, move the control to a lower number. Remember to wait 24 hours between adjustments. Doing so gives the temperature of the food time to change.

NOTE: Fruit or fresh vegetables may be stored in the meat locker at the "1" setting.

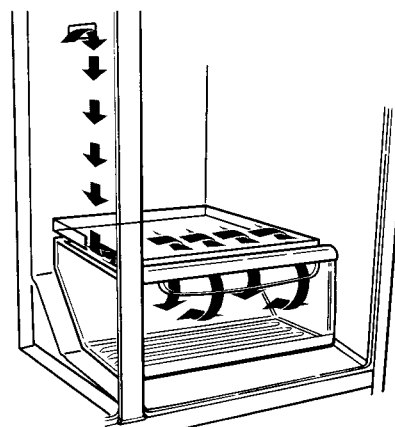

Airflow pattern

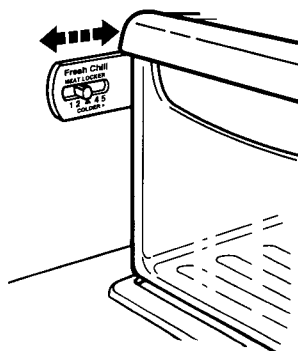

Removing the crispers and crisper cover

To remove the crispers:

1. Slide crisper straight out to the stop.
2. Lift the front and slide out the rest of the way.
3. Replace in reverse order.

To remove the cover:

1. Push up the glass insert from the bottom, then slide out with both hands.
2. Lift front of cover frame.
3. Lift cover frame up and out.

To replace the cover:

1. Fit back of cover frame into notch supports on back wall of refrigerator, then lower the front into place.
2. Slide back of cover insert into place, then lower front.

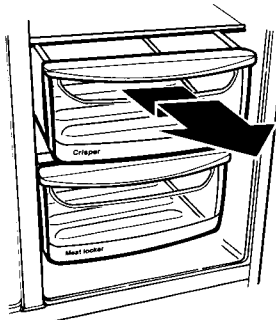

Pull out to the stop, lift the front, and pull again.

Remove the glass insert. Lift the cover front, then the back.
NOTE: Handle glass insert with care. It is heavy.

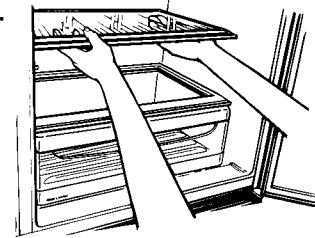

Adjusting the crisper humidity control

You can control the amount of humidity in the moisture-sealed crispers. Adjust the control to any setting between LOW and HIGH.

- LOW (open) lets moist air out of the crisper for best storage of fruits and vegetables with skins.
- HIGH (closed) keeps moist air in the crisper for best storage of fresh, leafy vegetables.

FreshSeal Humidity Control

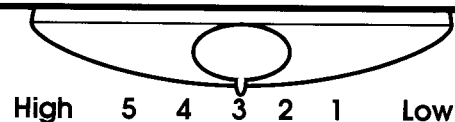

Removing the freezer shelf

(number varies with model)

To remove the shelf:

1. Lift right side of shelf off supports.
2. Slide shelf out of shelf support holes.
3. Replace in reverse order.

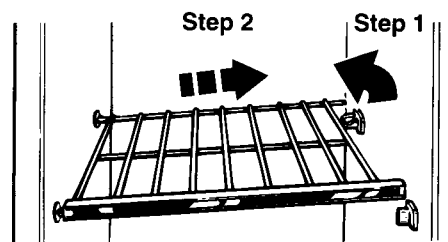

Removing the freezer baskets (number varies with model)

To remove baskets:

1. Slide basket out to the stop.
2. Lift basket at front to clear the stop.
3. Slide basket out the rest of the way.

To replace baskets:

1. Place basket on the slides.
2. Lift basket at front to clear the stops.
3. Slide basket in until it stops.

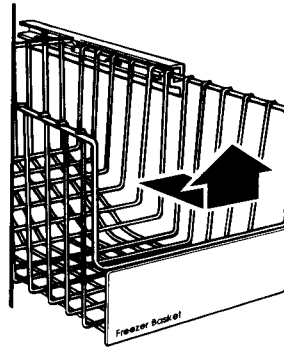

Using the automatic ice maker

If your refrigerator has an automatic ice maker, or if you plan to add one later (contact the dealer for ice maker kit number), here are a few things you should know.

- The ON/OFF lever is a wire signal arm.
DOWN to make ice automatically
UP to shut off the ice maker
- **IMPORTANT:** Do not turn ice maker on until you connect it to the water supply.
- If you remove the ice bin, raise the signal arm to shut off the ice maker. When you replace the bin, push it in all the way and lower the ice maker signal arm to the ON position.
- It is normal for ice crescents to be attached by a corner. They break apart easily.
- The ice maker will not operate until the freezer is cold enough to make ice. This can take overnight.
- If ice is not being made fast enough and more ice is needed, turn the Refrigerator Control toward a higher number. Wait a day and, if necessary, turn the Freezer Control toward a colder setting.
- Good water quality is important for good ice quality. Try to avoid connecting the ice maker to a softened water supply. Water softener chemicals (such as salt from a malfunctioning softener) can damage the ice maker mold and lead to poor ice quality. If you cannot avoid a softened water supply, make sure the water softener is operating properly and is well maintained.

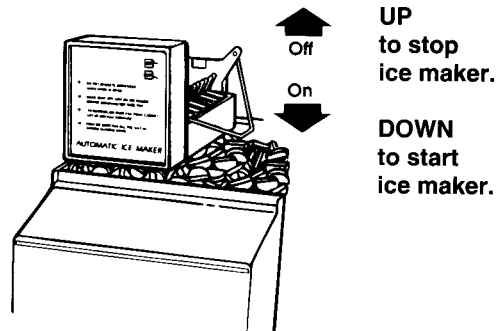

Solving common ice maker problems

PROBLEM	POSSIBLE CAUSE/SOLUTION
Ice crescents attached at corners	• This is normal. They break apart easily. Shake bin occasionally to keep cubes separated.
Ice maker will not operate or ice is not made fast enough	• ON/OFF lever is in the OFF (up) position. Lower lever to the ON (down) position. • Freezer is not cold enough. Adjust temperature controls and wait 24 hours. (See "Setting the controls" on page 7 .)

continued on next page

PROBLEM	POSSIBLE CAUSE/SOLUTION
Off-taste or odor in ice	<ul style="list-style-type: none"> • New plumbing connections can cause discolored or off-flavored ice. Discard the first few batches of ice. • Cubes are stored too long. Throw them away and make a new supply. • Food is not wrapped properly. See page 26. • Freezer and ice bin need to be cleaned. See page 24. • Water may contain minerals (such as sulfur). A filter may be required to remove them.

Removing the ice maker storage bin

The ice maker storage bin holds up to 8.5 pounds (3.8 kg) of ice. Remove unused ice periodically to reduce the potential for off-taste or odor buildup in ice.

IMPORTANT: The first few batches of ice from the ice maker may have an off-taste. This is from new parts. Throw the first few batches of ice away and make a new supply.

To remove storage bin:

Remove the storage bin to obtain large quantities of ice or for cleaning.

1. Pull the covering panel out from the bottom and slide it to the rear.
2. Lift the ice maker signal arm until you feel it click into the OFF position. Ice can still be dispensed when the freezer door is closed, but no more can be made.
3. Lift the front of the storage bin and pull it out.
4. Empty the bin. Use hot or warm water to melt the ice if necessary. Never use anything sharp to break up the ice in the bin. This can damage the bin and dispenser mechanism.
5. Wash with mild detergent. Rinse and dry well. Do not use harsh or abrasive cleaners or solvents.

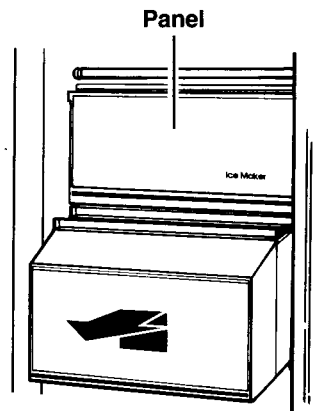

To replace storage bin:

1. Make sure bin is pushed in all the way.
2. Push the ice maker signal arm down to the ON position to restart ice production.
3. Lower covering panel.

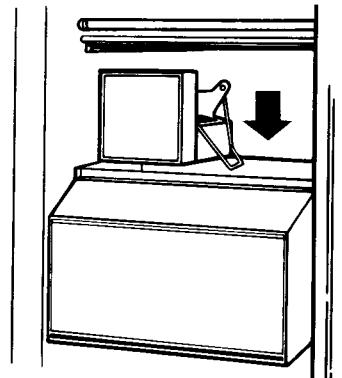

Using the cold water and ice dispensers

(on some models)

The ice dispenser

Ice dispenses from the ice maker storage bin in the freezer. When you press the dispenser bar, a trapdoor opens in a chute between the dispenser and the ice bin. Ice moves from the bin and falls through the chute. When you release the dispenser bar, a buzzing sound may be heard for a few seconds as the trapdoor closes. The dispenser system will not operate when the freezer door is open.

For crushed ice, cubes are crushed before being dispensed. This may cause a slight delay when dispensing crushed ice. Noise from the ice crusher is normal, and pieces of ice may vary in size.

When changing from CRUSHED to CUBED, a few ounces of crushed ice will be dispensed along with the first cubes.

To dispense ice:

1. For **cubed ice**, move Ice Selector Switch to the CUBED position.

For **crushed ice**, move Ice Selector Switch to the CRUSHED position.

2. Press a **sturdy** glass against the ice dispenser bar. Hold the glass close to dispenser opening so ice does not fall outside of the glass.
3. Remove the glass to stop dispensing.

NOTE: The first few batches of ice may have an off-flavor from new plumbing and parts. Throw the ice away. Also, take large amounts of ice from the ice bin, not through the dispenser.

The water dispenser

Chilled water comes from a 50 oz. (1.5 L) tank behind the crisper and meat drawers. Allow about 24 hours to chill the first tank full of water.

When the refrigerator is first hooked up, press the water dispenser bar until you draw and discard 3 to 4 quarts (2.9 to 3.8 L) of water. This removes air from the system and rinses the water filter, tank, and pipes.

If dispenser is not used regularly, dispense enough water every week to freshen the supply. Allow two to three hours for a new supply of water to chill.

⚠ WARNING

Personal Injury Hazard

Tumbling ice and pressure can break a fragile glass. Use a sturdy glass when dispensing ice or water.

Failure to do so could result in personal injury or breakage.

Cubed • Crushed



Cubed • Crushed

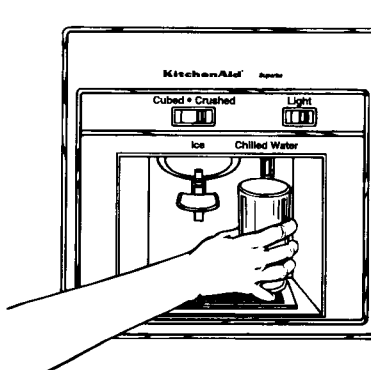
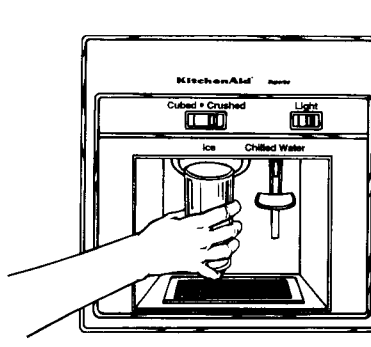

NOTE: The small tray beneath the dispenser is designed to evaporate **small** spills. There is no drain in this tray. **Do not** pour water into it.

To dispense water:

1. Press a **sturdy** glass against the water dispenser bar.
2. Remove the glass to stop dispensing.

The dispenser light

To turn on night light, slide dispenser LIGHT switch to the left. See page 23 for directions for changing the dispenser light bulb.

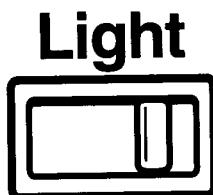

Solving common ice dispenser problems

PROBLEM	POSSIBLE CAUSE/SOLUTION
Ice dispenser will not work	<ul style="list-style-type: none"> • Freezer door is open. • Ice bin not properly installed. Make sure the bin is pushed in all the way. • Wrong ice in bin. Only use crescents from the ice maker. Shake the bin occasionally to separate cubes and increase storage room. • Dispenser not used for extended periods of time, causing ice cubes to melt together. Dump old ice and make a new supply.
Ice dispenser stops working	<ul style="list-style-type: none"> • Ice dispenser bar held in too long. Wait about three minutes for dispenser motor to reset. • Large amounts of ice should be taken from the bin, not through the dispenser.

Attaching the ice maker to a water supply

Read all directions carefully before you begin.

⚠ WARNING

Electrical Shock Hazard

Disconnect electrical supply to refrigerator before installing.

Electrical drill must be grounded before drilling holes in water line.

Failure to do so could result in death, electrical shock, or serious injury.

IMPORTANT:

- It may take up to 24 hours for your ice maker to begin producing ice.
- If operating the refrigerator before installing the water connection, turn ice maker to the OFF position to prevent operation without water.
- All installations must be in accordance with local plumbing code requirements.

IMPORTANT:

- Use copper tubing only and check for leaks.
- Install ice maker tubing in areas where temperatures are above freezing.

Tools required:

- Standard screwdriver
- 7/16-inch and 1/2-inch open-end wrenches or two adjustable wrenches
- 1/4-inch nut driver
- 1/4-inch drill bit
- Hand drill or electric drill (properly grounded)

NOTE: Your appliance dealer has a kit available with a 1/4-inch saddle type shut-off valve, a union, and copper tubing. Before purchasing, make sure a saddle type valve complies with your local plumbing codes. Do not use piercing type or 3/16-inch saddle valve which reduces water flow and clogs more easily.

Cold water supply

The ice maker water valve contains a flow washer which is used as a water pressure regulator. The ice maker needs to be connected to a cold water line with water pressure limitations of 20-120 psi. If a problem occurs, call your utility company.

**INSTALLATION IS NOT WARRANTED
BY REFRIGERATOR OR ICE MAKER
MANUFACTURER.**

Connecting to water line

1. Find a ½-inch to 1¼-inch vertical COLD water pipe near the refrigerator.

NOTE: Horizontal pipe will work, but the following precaution must be taken: Drill on the top side of the pipe, not the bottom. This will help keep water away from the drill. This also keeps normal sediment from collecting in the valve.

2. Measure from connection on rear of refrigerator to water pipe. Add 7 feet (2.1 m) to allow for moving refrigerator for cleaning. This is the length of ¼-inch O.D. copper tubing you will need for the job (length from connection to water pipe PLUS 7 feet [2.1 m]). Be sure both ends of copper tubing are cut square.
3. Turn OFF main water supply. Turn ON nearest faucet long enough to clear line of water.
4. Using a grounded drill, drill a ¼-inch hole on the cold water pipe you have selected.
5. Fasten shut-off valve to cold water pipe with pipe clamp. Be sure outlet end is solidly in the ¼-inch drilled hole in the water pipe and that washer is under the pipe clamp. Tighten packing nut. Tighten the pipe clamp screws carefully and evenly so washer makes a watertight seal. Do not overtighten or you may crush the copper tubing, especially if soft (coiled) copper tubing is used. Now you are ready to connect the copper tubing.
6. Slip compression sleeve and compression nut on copper tubing as shown in diagram. Insert end of tubing into outlet end squarely as far as it will go. Screw compression nut onto outlet end with adjustable wrench. Do not overtighten. Turn ON main water supply and flush out tubing until water is clear. Turn OFF shut-off valve on the water pipe. Coil copper tubing.

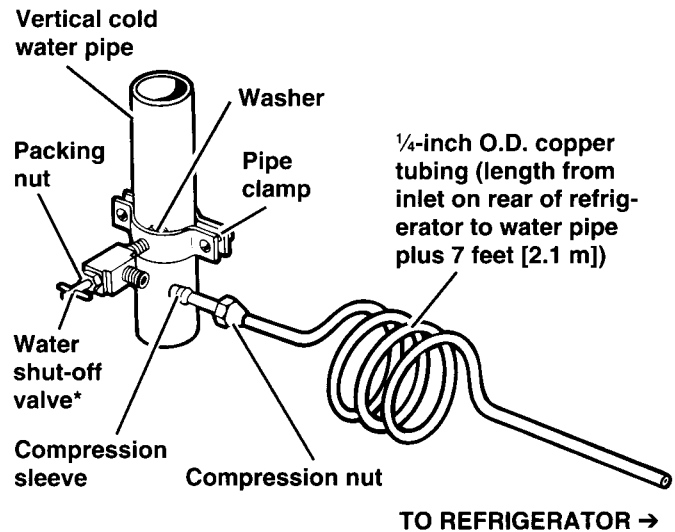

*Controls water supply

Connecting to refrigerator

1. (On kit models, assemble water valve to refrigerator per kit instructions.) Route the copper tubing through the tube clamp provided as shown at right. Connect the ¼-inch copper tube from the shut-off valve to the water valve at the lower, left rear of cabinet. Remove tape label from valve inlet and insert tubing until it bottoms out (approximately ½ inch). Tighten nut by hand as much as possible; then turn the nut an additional ½ turn using a wrench. Do not overtighten.
2. **Turn shut-off valve ON. CHECK FOR LEAKS. TIGHTEN ANY CONNECTIONS (INCLUDING CONNECTIONS AT THE VALVE) OR NUTS THAT LEAK.**
3. The ice maker is equipped with a built-in water strainer. If local water conditions require periodic cleaning or a well is your source of water supply, a second water strainer should be installed in the ¼-inch water line. Obtain a water strainer from your nearest appliance dealer. Install at either tube connection.
4. Reconnect electrical supply to refrigerator.
5. Fill the water tank. (See the **water dispenser** section.)

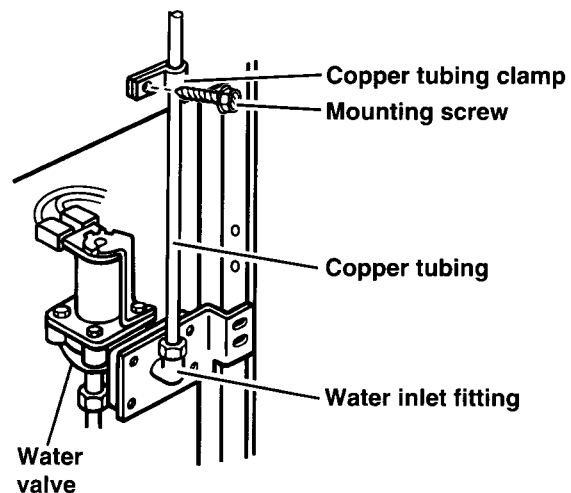

Removing the base grille

To remove base grille:

1. Open both doors.
2. Pull base grille forward to release the support tabs from the metal clips.

IMPORTANT: Do not remove Tech Sheet fastened behind the base grille.

To replace base grille:

1. Line up base grille support tabs with metal clips.
2. Push base grille firmly to snap into place.
3. Close the doors.

See cleaning instructions for defrost pan and condenser coils on page 24.

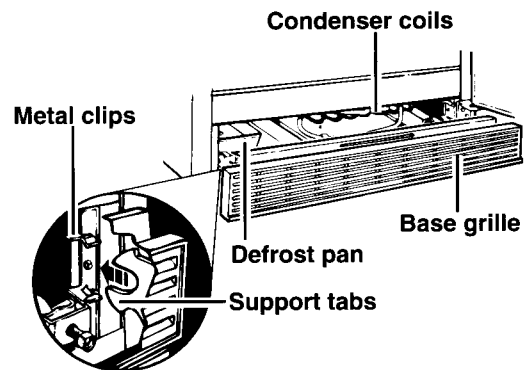

Removing the defrost pan

⚠ WARNING

Personal Injury Hazard

Refrigeration system tubes are located above the defrost pan and can become hot. Remove and install defrost pan carefully.

Failure to do so could result in personal injury.

To remove defrost pan:

1. Remove base grille. (See above.)
2. Lift defrost pan over wire brace. Remove tape, if any.
3. Clean as described on page 24.

To replace defrost pan:

1. Replace pan with notched corner to the rear.
2. Push defrost pan in all the way. Make sure the defrost drain tube is directed into defrost pan.
3. Replace base grille. (See above.)

Changing the light bulbs

⚠ WARNING

Electrical Shock Hazard

Before removing a light bulb, either unplug the refrigerator or disconnect the electricity leading to the refrigerator at the main power supply.

Failure to do so could result in electrical shock or personal injury.

To change refrigerator light:

1. Disconnect refrigerator from power supply.
2. Reach behind Control Console to remove bulb.
3. Remove bulb and replace with a 40-watt appliance bulb.
4. Reconnect refrigerator to power supply.

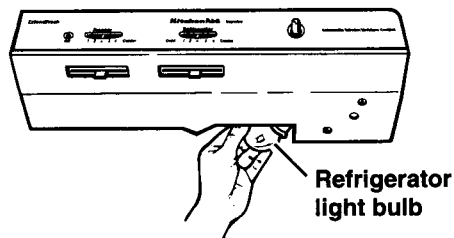

To change crisper light:

1. Disconnect refrigerator from power supply.
2. Remove crisper and cover. (See page 14.)
3. Remove bulb and replace with a 40-watt appliance bulb.
4. Reconnect refrigerator to power supply.

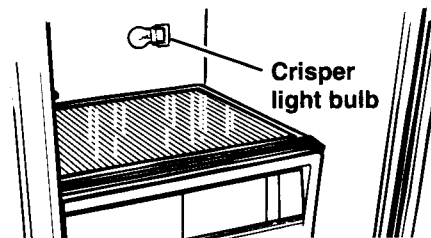

To change upper freezer light: (on some models)

1. Disconnect refrigerator from power supply.
2. Remove light shield by grasping the top center of the shield.
3. Pull forward while turning the light shield slightly to one side.
4. Replace bulb with a 40-watt appliance bulb.
5. To replace light shield:
 - Grasp the top center of the shield.
 - Insert the tabs on one end of the shield into the slotted holes in the freezer liner.
 - Carefully bend the shield at the center to insert the tabs on the other end.
6. Reconnect refrigerator to power supply.

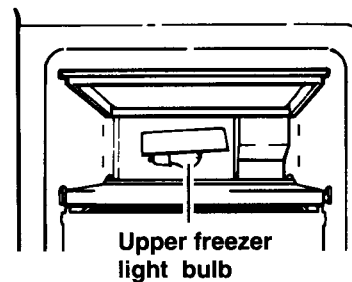

To change lower freezer light:

1. Disconnect refrigerator from power supply.
2. Push in sides of light shield until it snaps free.
3. Remove bulb and replace with a 40-watt appliance bulb.
4. Replace light shield.
5. Reconnect refrigerator to power supply.

To change dispenser light:

1. Disconnect refrigerator from power supply.
2. Reach through front of dispenser area to bulb.
3. Remove bulb and replace with a heavy-duty 10-watt bulb.
4. Reconnect refrigerator to power supply.

IMPORTANT: Not all appliance bulbs will fit your refrigerator. Be sure to replace a bulb with one of the same size and shape.

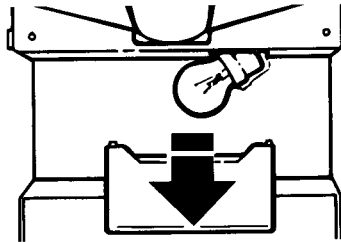

Lower freezer light bulb

Understanding the sounds you may hear

Your new refrigerator may make sounds that your old one didn't. Because the sounds are new to you, you might be concerned about them. Don't be. Most of the new sounds are normal. Hard surfaces like the floor, walls, and cabinets can make the sounds seem louder. The following describes the kinds of sounds that might be new to you, and what may be making them.

Slight hum, soft hiss

You may hear the refrigerator's fan motor and moving air.

Clicking or snapping sounds

The thermostat makes a definite click when the refrigerator stops running. It also makes a sound when the refrigerator starts. The defrost timer will click when the defrost cycle starts.

Water sounds

When the refrigerator stops running, you may hear gurgling in the tubing for a few minutes after it stops. You may also hear defrost water running into the defrost water pan.

Ice maker sounds

- trickling water
- thud (clatter of ice)

You may hear buzzing (from the water valve), trickling water, and the clatter of ice dumped into the bin.

Running sounds

Your refrigerator has a high-efficiency compressor and motor. It will run longer than older designs. It may even seem to run most of the time.

Saving energy

You can help your refrigerator use less electricity.

- Check door gaskets for a tight seal. Level the cabinet to be sure of a good seal.
- Clean the condenser coils regularly.
- Open the door as few times as possible. Think about what you need before you open the door. Get everything out at one time. Keep food organized so you won't have to search for what you want. Close door as soon as food is removed.

- Go ahead and fill up the refrigerator, but don't overcrowd it so air movement is blocked.
- It is a waste of electricity to set the refrigerator and freezer to temperatures colder than they need to be. If ice cream is firm in the freezer and drinks are as cold as your family likes them, that's cold enough.
- Make sure your refrigerator is not next to a heat source such as a range, water heater, furnace, radiator, or in direct sunlight.

Caring for Your Refrigerator

Your refrigerator is built to give you many years of dependable service. However, there are a few things you can do to help extend its product life. This section tells you how to clean your refrigerator and what to do when going on vacation, moving, or during a power outage.

Cleaning your refrigerator

Both the refrigerator and freezer sections defrost automatically. However, clean both about once a month to help prevent odors from building up. Wipe up spills right away.



To clean your refrigerator, unplug it, take out all removable parts, and clean the refrigerator according to the following directions.

⚠ WARNING

Personal Injury Hazard

Refrigeration system tubes are near the defrost pan and can become hot. Remove and install defrost pan carefully.

Failure to do so could result in personal injury.

PART	WHAT TO USE	HOW TO CLEAN
Removable parts (shelves, crisper, etc.)	Sponge or cloth with mild detergent and warm water	<ul style="list-style-type: none"> • Hand wash, rinse, and dry thoroughly.
Outside	Sponge, cloth, or paper towel with mild detergent, warm water, and a good appliance wax (or good auto paste wax)	<ul style="list-style-type: none"> • Wash outside of cabinet. Do not use abrasive or harsh cleaners. • Wipe and dry thoroughly. • Wax painted metal surfaces at least twice a year. Apply wax with a clean, soft cloth. Waxing painted metal surfaces provides rust protection. Do not wax plastic parts.
Inside walls (allow freezer to warm up so cloth won't stick)	Sponge, soft cloth, or paper towel with baking soda or mild detergent and warm water	<ul style="list-style-type: none"> • Wash with mixture of warm water and: <ul style="list-style-type: none"> – mild detergent, or – baking soda (2 tbs to 1 qt [26 g to .95 L] of water) • Wipe and dry thoroughly.
Door liners and gaskets	Sponge, soft cloth, or paper towel with mild detergent and warm water	<ul style="list-style-type: none"> • Wash, wipe, and dry thoroughly. <p>DO NOT USE cleaning waxes, concentrated detergents, bleaches, or cleaners containing petroleum on plastic parts.</p>
Plastic parts (covers and panels)	Soft, clean sponge or soft, clean cloth with mild detergent and warm water	<ul style="list-style-type: none"> • Wash, wipe, and dry thoroughly. <p>DO NOT USE paper towels, window sprays, scouring cleansers, or flammable fluids. These can scratch or damage material. See "Important Safety Instructions" on page 2.</p>
Defrost pan	Sponge or cloth with mild detergent and warm water	<ul style="list-style-type: none"> • Remove base grille. (See page 21.) • Lift defrost pan over wire brace. Remove tape, if any. • Wash, rinse, and dry thoroughly. • Replace defrost pan. Make sure the defrost drain tube is directed into defrost pan. • Replace base grille.
Condenser coils	Vacuum cleaner with extended narrow attachment	<ul style="list-style-type: none"> • Remove base grille. • Vacuum coils when dusty or dirty. Coils may need to be cleaned as often as every other month. • Replace base grille.

Vacation and moving care

Short vacations

No need to shut off the refrigerator if you will be away for less than four weeks.

1. Use up any perishables.
2. Freeze other items.
3. If your refrigerator has an automatic ice maker:
 - Raise signal arm to OFF (up) position.
 - Shut off water supply to the ice maker.

Long vacations

If you will be gone a month or more:

1. Remove all food from the refrigerator.
2. If your refrigerator has an automatic ice maker:
 - Turn off the water supply to the ice maker at least one day ahead of time.
 - When the last load of ice drops, turn off the ice maker. Make sure all ice is dispensed out of the ice maker mechanism.
3. Unplug the refrigerator.
4. Clean it, wipe well, and dry.
5. Tape rubber or wood blocks to the tops of both doors to prop them open far enough for air to get in. This stops odor and mold from building up.

⚠ WARNING

Personal Injury Hazard

Do not allow children to climb on, play near, or climb inside the refrigerator when the doors are blocked open.

They may become injured or trapped.

To restart refrigerator, see page 7.

Power interruptions

If electricity goes off, call the power company. Ask how long power will be off.

1. If service will be interrupted 24 hours or less, **keep both doors closed**. This helps foods stay frozen.
2. If service will be interrupted longer than 24 hours:
 - (a) Remove all frozen food and store in a frozen food locker.

OR

 - (b) Place 2 lbs. (907 g) of dry ice in freezer for every cubic foot (liter) of freezer space. This will keep food frozen for two to four days. Wear gloves to protect your hands from dry ice burns.

OR

- (c) If neither a food locker nor dry ice is available, use or can perishable food at once.

Moving

When you are moving the refrigerator to a new home:

1. If your refrigerator has an automatic ice maker:
 - Turn off the water supply to the ice maker at least one day ahead of time.
 - Disconnect the water line.
 - After the last load of ice drops, lift the signal arm to the OFF (up) position.
2. Remove all food from the refrigerator.
3. Pack all frozen food in dry ice.
4. Unplug the refrigerator.
5. Clean it thoroughly. Wipe well and dry.
6. Take out all removable parts, wrap them well, and tape them together so they don't shift and rattle.
7. Screw in the leveling rollers.
8. Tape the doors shut and tape the power supply cord to the cabinet.

When you get to your new home, put everything back and refer to page 6. Also, if your refrigerator has an automatic ice maker, remember to reconnect the water supply line.

3. A full freezer stays cold longer than a partly filled one. A freezer full of meat stays cold longer than a freezer full of baked goods. If food contains ice crystals, it may be safely refrozen, although the quality and flavor may be affected. If the condition of the food is poor, or if you feel it is unsafe, dispose of it.

Questions?

Call our Consumer Assistance Center telephone number, 1-800-422-1230, from anywhere in the U.S.A.

Food Storage Guide

There is a correct way to package and store refrigerated or frozen food. To keep food fresher, longer, take the time to study these recommended steps.

Storing fresh food

Wrap or store food in the refrigerator in airtight and moisture-proof material. This prevents food odor and taste transfer throughout the refrigerator. For dated products, check code date to ensure freshness.

Leafy vegetables

Remove store wrapping and trim or tear off bruised and discolored areas. Wash in cold water and drain. Place in plastic bag or plastic container and store in crisper.

Vegetables with skins

(carrots, peppers)

Store in crisper, plastic bags, or plastic container.

Fruit

Wash, let dry, and store in refrigerator in plastic bags or crisper. Do not wash or hull berries until they are ready to use. Sort and keep berries in original container in a crisper, or store in a loosely closed paper bag on a refrigerator shelf.

Eggs

Store without washing in original carton on interior shelf. On some models, an egg storage container is provided for your convenience.

Milk

Wipe milk cartons. For best storage, place milk on interior shelf.

Butter or margarine

Keep opened butter in covered dish or closed compartment. When storing an extra supply, wrap in freezer packaging and freeze.

Cheese

Store in the original wrapping until you are ready to use it. Once opened, rewrap tightly in plastic wrap or aluminum foil.

Leftovers

Cover leftovers with plastic wrap or aluminum foil. Plastic containers with tight lids can also be used.

Meat

Store most meat in original wrapping as long as it is airtight and moisture-proof. Rewrap if necessary. See the following for storage times. When storing meat longer than the times given, freeze the meat.

Chicken	1-2 days	Bacon	5-7 days
Ground beef	1-2 days	Cold cuts	3-5 days
Steaks/roasts	3-5 days	Variety meats	1-2 days
Cured meats ...	7-10 days		

NOTE: Use fresh fish and shellfish the same day as purchased.

Storing frozen food

The freezer section is designed for storage of commercially frozen food and for freezing food at home.

NOTE: For further information about preparing food for freezing or food storage times, check a freezer guide or reliable cookbook.

Packaging

The secret of successful freezing is in the packaging. The way you close and seal the package must not allow air or moisture in or out. Packaging done in any other way could cause food odor and taste transfer throughout the refrigerator and drying of frozen food.

Do not use:

- Bread wrappers
- Non-polyethylene plastic containers
- Containers without tight lids
- Wax paper
- Wax-coated freezer wrap
- Thin, semi-permeable wrap

The use of these wrappings could cause food odor, taste transfer, and drying of frozen food.

Packaging recommended for use:

- Rigid plastic containers with tight-fitting lids
- Straight-sided canning/freezing jars
- Heavy-duty aluminum foil
- Plastic-coated paper
- Non-permeable plastic wraps (made from saran film)

Follow package or container instructions for proper freezing methods.

Freezing

Do not expect your freezer to quick-freeze any large quantity of food. Put no more unfrozen food into the freezer than will freeze within 24 hours (no more than 2-3 lbs. of food per cubic foot [900-1,350 g per liter] of freezer space). Leave enough space for air to circulate around packages. Be careful to leave enough room at the front so the door can close tightly.

Storage times will vary according to the quality of the food, the type of packaging or wrap used (airtight and moisture-proof), and the storage temperature, which should be 0°F (-17.8°C).

Troubleshooting

Performance problems often result from little things you can fix without tools. Please read through “Before calling for assistance ...” below before calling for service on your appliance.

Before calling for assistance ...

Listed in this chart are the most common problems consumers run into with their appliances. Please read through this and see if it can solve your problem.

PROBLEM	CHECK THE FOLLOWING
Refrigerator will not operate	Is the power cord plugged into a live circuit with the proper voltage? Has a household fuse blown or circuit breaker tripped? Is the Refrigerator Control in the OFF position?
Refrigerator makes unfamiliar sounds	New refrigerator features make new sounds. See “Understanding the sounds you may hear” on page 23 for descriptions of normal sounds and what makes them.
Water in the defrost pan	This is normal in hot, muggy weather. Make sure the pan is level so it does not overflow.
Dispensers will not operate	See “Solving common ice dispenser problems” on page 18.
Ice maker will not operate	Is the freezer cold enough to make ice? It could take overnight for the freezer to reach the proper temperature. Is the signal arm in the ON (down) position? (See page 15.) Is the water valve turned on? Is water getting to the water valve? Check water line for leaks.
Lights do not work	Has a household fuse blown or circuit breaker tripped? Is a bulb burned out? (See page 22 for replacement instructions.)
Motor seems to run too long	The motor naturally runs longer on hot days, if the room is too warm, if a large amount of food has been added, or if the doors are opened often.

Requesting Assistance or Service

Before calling for assistance or service, please check "Troubleshooting" on page 27. It may save you the cost of a service call. If you still need help, follow the instructions below.

For service in the U.S.

1. If the problem is not due to one of the items on page 27:

Call the KitchenAid Consumer Assistance Center toll-free:



1-800-422-1230

and talk with one of our trained consultants. The consultant can instruct you in how to obtain satisfactory operation from your appliance or, if service is necessary, recommend a qualified service company in your area.

If you prefer, write to:

Consumer Assistance Center
KitchenAid
2000 North M-63
Benton Harbor, MI 49022

Please include a daytime phone number in your correspondence.

2. If you need service:

- Call your dealer or the repair service he recommends.



All service should be handled locally by the dealer from whom you purchased the unit or an authorized KitchenAid servicer.

- If you are unable to obtain the name of a local authorized KitchenAid servicer, call our Consumer Assistance Center telephone number (see Step 1).

3. If you are not satisfied with the action taken:

- Contact the Major Appliance Consumer Action Program (MACAP). MACAP is a group of consumer experts that voices consumer views at the highest levels of the major appliance industry.
- Contact MACAP only when the dealer, authorized servicer, and KitchenAid have failed to resolve your problem.

Major Appliance Consumer Action Program
20 North Wacker Drive
Chicago, IL 60606

- MACAP will in turn inform us of your action.

***When asking for help or service:**

Please provide a detailed description of the problem, your appliance's complete model and serial numbers, and the purchase date. (See page 2.) This information will help us respond properly to your request.

For service in Canada

1. If the problem is not due to one of the items on page 27 and you need service:

- Call your dealer or the repair service he recommends.



- In the event you are unable to obtain the name of a local authorized KitchenAid service outlet, look in the yellow pages of all metro area telephone directories under "Dishwashing Machines" for authorized KitchenAid servicing outlets.

- All service should be handled locally by the dealer from whom you purchased the refrigerator or by an authorized KitchenAid service outlet.

2. If you must call or write:

- Please provide your complete model number, serial number, date of purchase, and a complete description of the problem. Write to:

Consumer Relations Department
 KitchenAid Canada
 1901 Minnesota Court
 Mississauga, Ontario
 L5N 3A7
 Telephone: (416) 821-6606

Please include a daytime phone number in your correspondence.

KitchenAid Canada Appliance Service – Consumer Services

Direct service branches:

BRITISH COLUMBIA	Vancouver	KitchenAid Canada Appliance Service 3627 E. 4th Avenue	(604) 291-6426 1-800-665-6788
	Victoria	KitchenAid Canada Appliance Service 3117 Steele Street	(604) 383-2298 1-800-665-6788
ALBERTA	Calgary	KitchenAid Canada Appliance Service #15, 6025 12th Street S.E.	(403) 453-9267 1-800-661-1022
	Edmonton	KitchenAid Canada Appliance Service 16236 116th Avenue	(403) 453-3900 1-800-661-6291
ONTARIO	Toronto (Mississauga)	KitchenAid Canada Appliance Service 5945 Ambler Drive	(905) 821-3900 1-800-807-6777
	Toronto (Markham)	KitchenAid Canada Appliance Service Unit #1, 110 Torbay Road	(905) 475-9511 1-800-807-6777
	Ottawa	KitchenAid Canada Appliance Service 28 Capital Drive	(613) 225-0510 1-800-267-3456
MANITOBA	Winnipeg	KitchenAid Canada Appliance Service 1683 Church Avenue	(204) 694-5308 1-800-665-1683
SASKATCHEWAN	Montreal (Laval)	KitchenAid Canada Appliance Service 2750, Francis-Hughes	(514) 382-8110 1-800-361-3032
	Brossard	KitchenAid Canada Appliance Service 9605 F. Ignace Street	(514) 397-1840 1-800-361-0950
	Quebec City	KitchenAid Canada Appliance Service 5275, Blvd. Wilfrid-Hamel, Suite 140	(418) 871-5251 1-800-463-1523
	Sherbrooke (Rock Forest)	KitchenAid Canada Appliance Service 3475, Industrial Blvd.	(819) 564-6565 1-800-567-6966
NOVA SCOTIA	Dartmouth	KitchenAid Canada Appliance Service 900 Windmill Road	(902) 468-6634 1-800-565-1598

For service in areas other than those listed, contact your Appliance Dealer.

KitchenAid^{*} Freestanding Refrigerator

Warranty

LENGTH OF WARRANTY:	KITCHENAID WILL PAY FOR:	KITCHENAID WILL NOT PAY FOR:
ONE YEAR FULL WARRANTY FROM DATE OF PURCHASE	Replacement parts and repair labor costs to correct defects in materials or workmanship. Service must be provided by an authorized KitchenAid servicing outlet.	<p>A. Service calls to:</p> <ol style="list-style-type: none"> 1. Correct the installation of the refrigerator. 2. Instruct you how to use the refrigerator. 3. Replace house fuses or correct house wiring. 4. Replace house plumbing. <p>B. Repairs when refrigerator is used in other than normal home use.</p> <p>C. Damage resulting from accident, alteration, misuse, abuse, improper installation, or installation not in accordance with local electrical codes or plumbing codes.</p> <p>D. Any food loss due to product failure.</p> <p>E. Any labor costs during the limited warranties.</p> <p>F. Replacement parts or repair labor costs for units operated outside the United States.</p> <p>G. Pickup and delivery. This product is designed to be repaired in the home.</p> <p>H. Repairs to parts or systems caused by unauthorized modifications made to the appliance.</p>
SECOND THROUGH FIFTH YEAR FULL WARRANTY FROM DATE OF PURCHASE	<p>Replacement or repair of the refrigerator/freezer cavity liner, (including labor costs) if the part cracks due to defective materials or workmanship. Service must be provided by an authorized KitchenAid servicing outlet.</p> <p>Replacement parts and repair labor costs to correct defects in materials or workmanship in the sealed refrigeration system. These parts are:</p> <ol style="list-style-type: none"> 1. Compressor; 2. Evaporator; 3. Condenser; 4. Drier; 5. Connecting Tubing. <p>Service must be provided by an authorized KitchenAid servicing outlet.</p>	
SIXTH THROUGH TENTH YEAR LIMITED WARRANTY FROM DATE OF PURCHASE	<p>Replacement parts to correct defects in materials or workmanship in the sealed refrigeration system. These parts are:</p> <ol style="list-style-type: none"> 1. Compressor; 2. Evaporator; 3. Condenser; 4. Drier; 5. Connecting Tubing. 	
LIMITED LIFETIME WARRANTY SECOND YEAR THROUGH LIFE OF PRODUCT FROM DATE OF PURCHASE	Replacement of all SLIDE 'N' LOCK [*] Door Bins and SLIDE 'N' LOCK Can Racks due to defective material or workmanship.	

4/95

KITCHENAID AND KITCHENAID CANADA DO NOT ASSUME ANY RESPONSIBILITY FOR INCIDENTAL OR CONSEQUENTIAL DAMAGES. Some states or provinces do not allow the exclusion or limitation of incidental or consequential damages, so this exclusion or limitation may not apply to you.

This warranty gives you specific legal rights and you may also have other rights which may vary from state to state or province to province.

If you need service, first see the "Requesting Assistance or Service" section of this book. After checking "Requesting Assistance or Service," additional help can be found by calling our Consumer Assistance Center telephone number, 1-800-422-1230, from anywhere in the U.S. For service in Canada, see "For service in Canada" on page 29.

Guide d'utilisation et d'entretien



Table des matières (complète)	2
Veillez noter	2
Sécurité du réfrigérateur	3
Pièces et caractéristiques	4
Avant l'utilisation du réfrigérateur	6
Utilisation du réfrigérateur	7
Entretien du réfrigérateur	26
Conservation des aliments	28
Dépannage	30
Appel d'aide ou de service	31
Garantie	32

**RÉFRIGÉRATEUR – CONGÉLATEUR KITCHENAID*
SANS GIVRE DE 623 À 764 DM³ (22 À 27 PI³)**

Table des matières

	Page		Page
Veillez noter	2	Retrait des bacs à légumes et du couvercle	14
Sécurité du réfrigérateur	3	Réglage de l'hygrostat des bacs à légumes	14
Pièces et caractéristiques	4	Retrait de la clayette du congélateur	15
Avant l'utilisation du réfrigérateur	6	Retrait des paniers du congélateur	15
Utilisation du réfrigérateur	7	Utilisation de la machine à glaçons automatique	16
Utilisation du système de gestion de la température EXTENDFRESH*	7	Retrait du bac de la machine à glaçons	17
Réglage des commandes	7	Utilisation du système de distribution d'eau froide et de glaçons	18
Réglage du tableau de commande	8	Raccordement de la machine à glaçons à la canalisation d'eau	20
Retrait du balconnet emboîtable	9	Retrait de la grille de la base	22
Réglage des balconnets des portes SLIDE 'N' LOCK*	9	Extraction du plateau de récupération de l'eau de dégivrage	23
Retrait des tringles de balconnet ouvert	9	Remplacement des ampoules électriques	24
Extraction du distributeur de canettes SLIDE 'N' LOCK	10	Les bruits de l'appareil	25
Installation du râtelier à vin	10	Conseils pour économiser l'énergie	25
Utilisation de l'oeufrier	10	Entretien du réfrigérateur	26
Utilisation du carrousel CLEARVUE*	11	Conservation des aliments	28
Réglage de la position des étagères du réfrigérateur	11	Dépannage	30
Retrait du bac à viande et du couvercle	12	Appel d'aide ou de service	31
Réglage de la température dans le bac à viande à l'aide du système FRESHCHILL*	13	Garantie	32

Veillez noter

Merci d'avoir acheté un appareil ménager KITCHENAID.*

Les appareils KITCHENAID possèdent tout ce que vous prévoyez d'un appareil supérieur, plus le style distinct et les détails bien réfléchis qui contribuent à l'aspect général de votre foyer et à votre utilisation satisfaisante. Pour que cet appareil vous procure un service sans problème pendant plusieurs années, veuillez lire et suivre les instructions de ce Guide d'utilisation et d'entretien. Ce guide contient une foule de renseignements utiles qui vous aideront à utiliser et à entretenir votre appareil ménager convenable et en sécurité. Veuillez le lire attentivement. Veuillez aussi remplir et poster la carte ci-incluse d'enregistrement du produit.

Veillez inscrire les renseignements concernant votre réfrigérateur.

Si jamais vous avez besoin de service pour votre appareil ménager, vous devrez connaître le numéro de modèle et le numéro de série. Ces renseignements sont indiqués sur la plaque signalétique des numéros de modèle et de série (voir schéma, page 4).

Veillez également noter la date d'achat du produit ainsi que les nom, adresse et numéro de téléphone du marchand.

Numéro de modèle _____

Numéro de série _____

Date d'achat _____

Nom du marchand _____

Téléphone _____

Conservez cette brochure et la facture de vente en lieu sûr pour référence ultérieure.

Sécurité du réfrigérateur

Votre sécurité nous tient à coeur.

Ce guide contient des instructions de sécurité sous des symboles d'avertissement. Veuillez accorder une attention particulière à ces symboles et observer toutes les instructions qui les accompagnent. Voici une brève explication du sens de ce symbole.

⚠ AVERTISSEMENT

Ce symbole vous avertit de dangers tels que incendie, choc électrique, brûlures, et blessures.

IMPORTANTES INSTRUCTIONS DE SÉCURITÉ

⚠ AVERTISSEMENT

Pour réduire les risques d'incendie, de choc électrique ou de blessures lors de l'utilisation du réfrigérateur, prendre quelques précautions fondamentales, y compris les suivantes :

- Lire toutes les instructions avant d'utiliser le réfrigérateur.
- Les enfants qui s'enferment ou qui suffoquent dans un réfrigérateur ne sont pas choses du passé. Les réfrigérateurs abandonnés ou mis au rebut présentent des risques ... même "s'ils ne sont dans le garage que pour quelques jours".
Ne prendre aucun risque au moment de se défaire d'un réfrigérateur usagé. Lire le livret ci-joint concernant la sécurité de l'Association des fabricants d'appareils électroménagers. Contribuer à la prévention des accidents.
- Ne jamais permettre à un enfant de faire fonctionner un réfrigérateur, de jouer avec l'appareil ou de se glisser à l'intérieur.
- Ne jamais nettoyer les pièces du réfrigérateur au moyen de liquides inflammables. Les vapeurs risquent de provoquer un incendie ou une explosion.

• POUR VOTRE SÉCURITÉ •

NE PAS FUMER NI N'UTILISER D'ESSENCE OU AUTRES VAPEURS ET LIQUIDES INFLAMMABLES À PROXIMITÉ DU RÉFRIGÉRATEUR OU DE TOUT AUTRE APPAREIL. LES VAPEURS RISQUENT DE PROVOQUER UN INCENDIE OU UNE EXPLOSION.

– CONSERVER CES INSTRUCTIONS –

Aidez-nous à vous aider

Veillez :

- Installer le réfrigérateur et le mettre de niveau sur un plancher qui en supportera le poids, et dans un endroit convenant à sa taille et à son utilisation.
- Ne pas installer le réfrigérateur près d'un four, d'un radiateur ou autre source de chaleur.
- Ne pas utiliser le réfrigérateur dans un endroit où la température ambiante sera inférieure à 13°C (55°F).
- Garder le réfrigérateur à l'abri des intempéries.
- Brancher le réfrigérateur seulement à la prise de courant du type correct, avec l'alimentation électrique et la mise à la terre appropriées. (Se référer à la fiche "Spécifications de l'alimentation électrique et méthode de liaison à la terre".)
- Ne pas remplir le réfrigérateur d'aliments avant qu'il n'ait le temps d'être bien froid.
- Utiliser le réfrigérateur uniquement pour l'usage décrit dans ce manuel.
- Bien entretenir le réfrigérateur.
- Vérifier que le réfrigérateur n'est pas utilisé par une personne qui en ignore le fonctionnement.

Pièces et caractéristiques

Cette section présente des illustrations descriptives de l'appareil ménager. L'utilisateur pourra ainsi se familiariser avec toutes les pièces et caractéristiques de l'appareil, et leur apparence. Cette brochure contient également des pages de référence.



Tableau de commande EXTENDFRESH*





Tableau de command standard

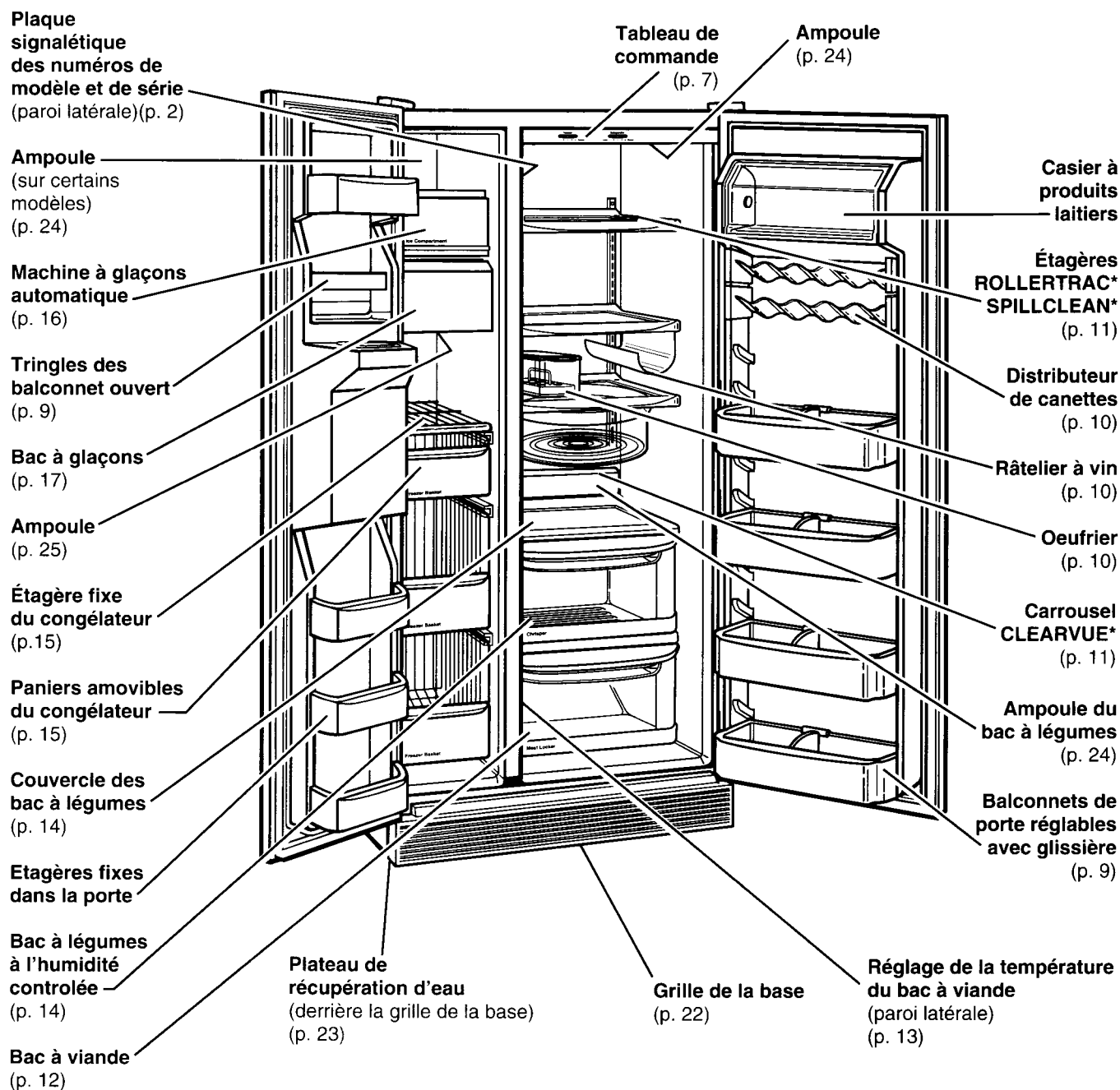
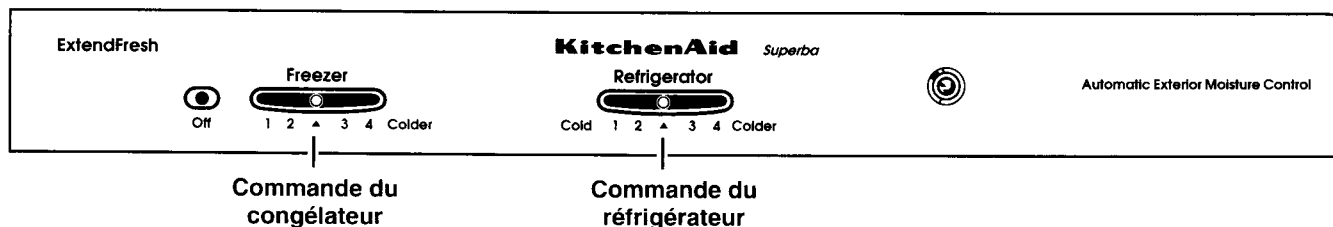

Avant l'utilisation du réfrigérateur

Il est important de préparer votre réfrigérateur pour pouvoir l'utiliser. Cette section vous décrira comment le nettoyer, le brancher à une source d'alimentation, l'installer et le mettre de niveau.

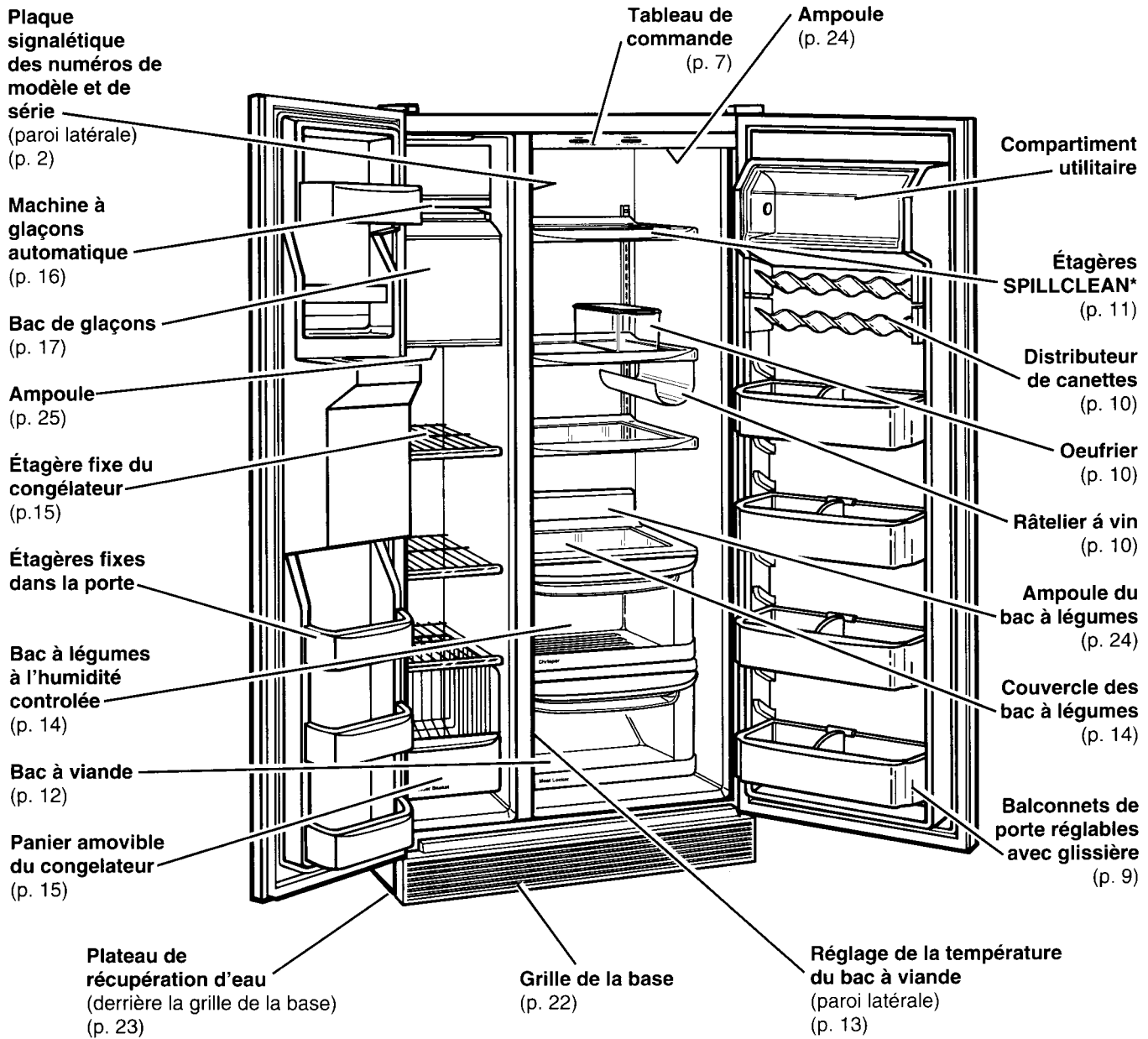
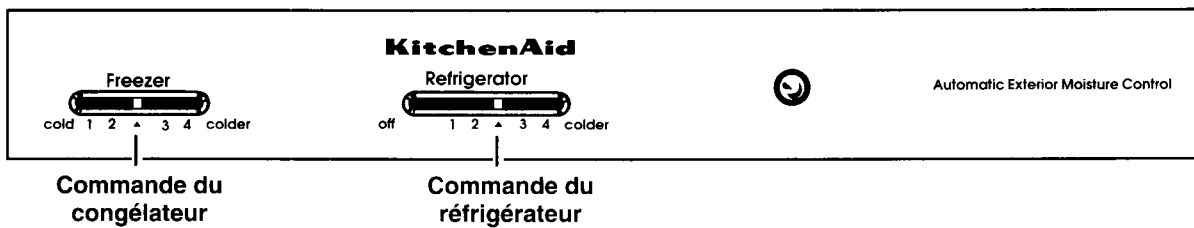
Nettoyage du réfrigérateur

Enlèvement des étiquettes commerciales

Avant d'utiliser le réfrigérateur, enlever le ruban adhésif et toutes les étiquettes à l'intérieur du réfrigérateur (sauf l'étiquette des numéros de modèle et de série).

Pour éliminer l'adhésif tenace :

- Frotter vivement à l'aide du pouce de façon à former une boule, puis enlever.

OU

- Verser du détergent à vaisselle liquide sur la zone concernée et laisser tremper avant d'enlever l'adhésif comme décrit ci-dessus. Ne pas utiliser d'instruments acérés, d'alcool à friction, de solvants inflammables ou de produits d'entretien abrasifs; cela peut endommager

le matériau du réfrigérateur. Voir "Importantes instructions de sécurité" à la page 3.

REMARQUE : Ne pas enlever les étiquettes d'instructions permanentes apposées à l'intérieur du réfrigérateur. Ne pas retirer la fiche technique fixée sous le réfrigérateur, à l'avant.

Nettoyage

Si nécessaire, après avoir enlevé les étiquettes commerciales, nettoyer le réfrigérateur avant de l'utiliser. Consulter les instructions de nettoyage à la page 25.



Branchement

Méthode recommandée de mise à la terre

Une source d'alimentation de 115 volts, 60 Hz, 15 ou 20 ampères CA seulement, protégée par fusible et adéquatement mise à la terre, est nécessaire. Il est recommandé d'utiliser un circuit distinct pour alimenter uniquement cet appareil. Utiliser une prise murale qui ne puisse être mise hors circuit à l'aide d'un commutateur ou d'une chaîne. Ne pas employer de rallonge.

Consulter la fiche "Spécifications de l'alimentation électrique et méthode de liaison à la terre" se trouvant dans la documentation.

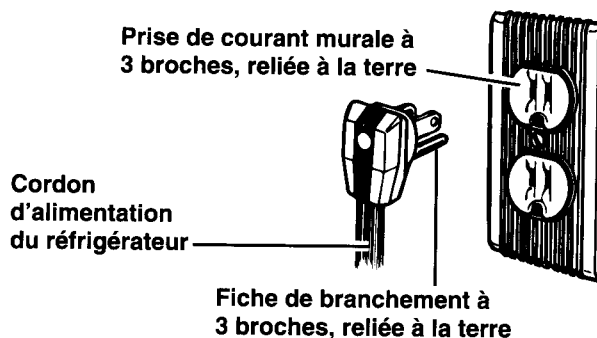

Installation correcte

1. Laisser un espace de 1,25 cm (1/2 po) de chaque côté et au-dessus du réfrigérateur pour en faciliter l'installation.
2. Si un côté des charnières du réfrigérateur est contre un mur, il serait bon de prévoir de l'espace supplémentaire de ce côté pour permettre une ouverture plus grande de la porte.
3. Le réfrigérateur peut être installé directement contre le mur arrière.

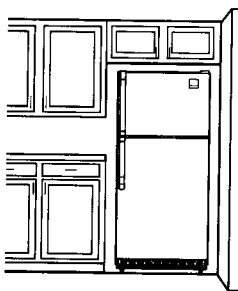

Nivellement

Ce réfrigérateur possède 2 roulettes avant réglables – une à droite et une à gauche. Pour en ajuster une ou les deux, suivre les instructions ci-dessous.

1. Enlever la grille de la base. (Voir page 22.)
2. Pour relever l'avant, tourner chaque vis dans le sens horaire.
3. Pour abaisser l'avant, tourner chaque vis dans le sens antihoraire.
4. Vérifier avec un niveau.
5. Remettre la grille de la base. (Voir page 22.)

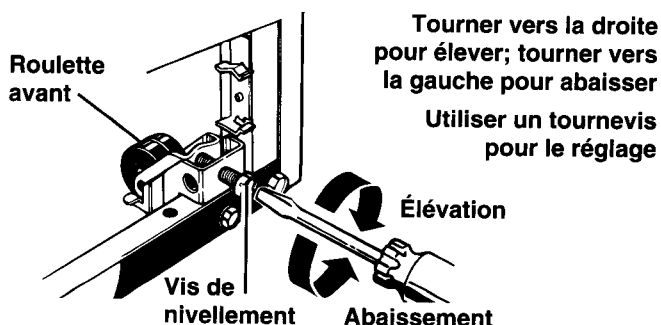

Utilisation du réfrigérateur

Pour obtenir le meilleur rendement du réfrigérateur, il est important de l'utiliser convenablement. On décrit dans cette section les méthodes de réglage de la température, comment effectuer le réglage de certaines fonctions du réfrigérateur, et comment économiser l'énergie.

Utilisation du système de gestion de la température EXTENDFRESH*

Le système de gestion de la température EXTENDFRESH contrôle la température indépendamment dans le compartiment de congélation et dans le compartiment de réfrigération. Le système aide à prolonger la fraîcheur des aliments dans le réfrigérateur en réagissant à des variations de température aussi faibles que 1,5°F. À la différence de la plupart des réfrigérateurs qu'on trouve aujourd'hui sur le marché, le système EXTENDFRESH de ce réfrigérateur utilise un ventilateur spécial SmartFan pour faire passer immédiatement de l'air froid du congélateur au réfrigérateur pour produire un abaissement de la température plus rapide, sans qu'une mise en marche du compresseur soit nécessaire. De même, le système maintient une température constante qui n'est pas affectée par les variations de la température extérieure, comme celles imputables aux variations saisonnières et au thermostat programmable, ou même par les variations de température dans d'autres compartiments à l'intérieur du réfrigérateur.

Illustration de la circulation d'air sous l'effet du ventilateur SmartFan.

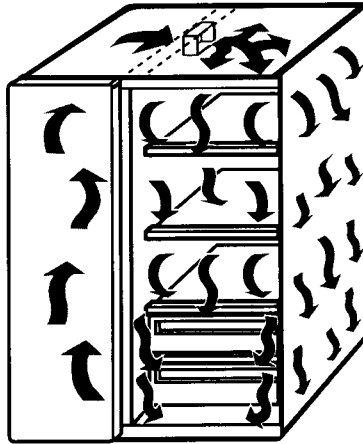

Réglage des commandes

Réglage des commandes du tableau de commande EXTENDFRESH

Les commandes de température du réfrigérateur et du congélateur ont été préréglées à l'usine, au milieu du tableau de commande.

S'il est nécessaire de modifier un réglage :

- Déplacer la commande d'une unité vers la gauche ou vers la droite.

VERS LA GAUCHE pour une température PLUS ÉLEVÉE

VERS LA DROITE pour une température PLUS BASSE

IMPORTANT : Ne pas oublier d'attendre 24 heures entre les opérations de réglage. Ceci permettra aux produits alimentaires rangés dans l'appareil de répondre aux changements de température.

Commande d'arrêt du réfrigérateur

- Placer la commande du congélateur à la position d'arrêt Off. Ceci provoque l'arrêt du refroidissement dans le compartiment de congélation et le compartiment de réfrigération.

IMPORTANT : Lorsque la commande est placée à la position d'arrêt Off, le réfrigérateur n'est pas déconnecté du réseau d'alimentation électrique.

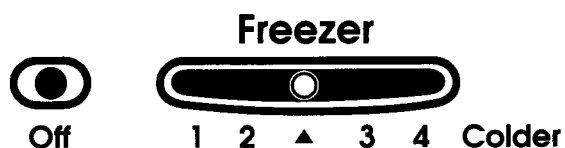
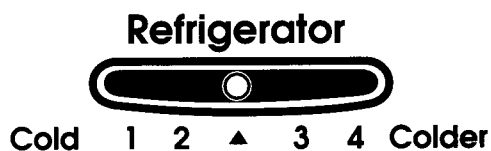

Réglage des commandes du tableau de commande standard

(sur certains modèles)

Les commandes du réfrigérateur et du congélateur se trouvent à l'intérieur du réfrigérateur. Au moment du branchement initial de l'appareil :

1. **Régler la commande du réfrigérateur à ▲ (réglage recommandé).** Les réglages du réfrigérateur vont de 1 (le plus chaud) à 4 (le plus froid).

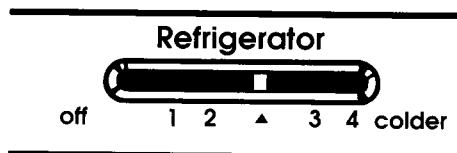

2. **Régler la commande du congélateur à ▲ (réglage recommandé).** Les réglages du congélateur vont de 1 (le plus chaud) à 4 (le plus froid).

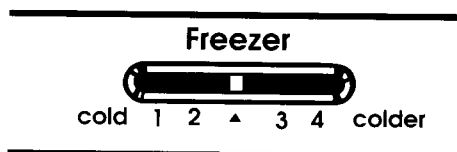

Commande d'arrêt du réfrigérateur

- Placer la commande du réfrigérateur à la position d'arrêt Off. Ceci provoque l'arrêt du refroidissement dans le compartiment de congélation et le compartiment de réfrigération.

Avant d'y placer des aliments, laisser le réfrigérateur refroidir complètement. Ceci peut prendre plusieurs heures. Ces réglages devraient convenir pour l'utilisation domestique normale de l'appareil. Les commandes sont réglées à la température appropriée lorsque le lait ou le jus est froid au goût et que la crème glacée est ferme. Voir "Changement du réglage des commandes" ci-dessous s'il est nécessaire de modifier ces réglages.

IMPORTANT : Lorsque la commande est placée à la position d'arrêt Off, le réfrigérateur n'est pas déconnecté du réseau d'alimentation électrique.

IMPORTANT : Le Control de l'Humidité Extérieure Automatique se défend sans interruption contre l'humidité excès sur l'extérieure de l'appareil. Ce control ne doit pas être réglé.

Réglage du tableau de commande

CONDITION :	CAUSE :	RÉGLAGE RECOMMANDÉ DES COMMANDES :	
		Réfrigérateur	Congélateur
Compartiment réfrigérateur trop chaud	<ul style="list-style-type: none"> • Ouverture fréquente de la porte • Ajout d'une grande quantité d'aliments • Température ambiante trop chaude 	4	2
Compartiment congélateur trop chaud	<ul style="list-style-type: none"> • Ouverture fréquente de la porte • Ajout d'une grande quantité d'aliments • Pièce très froide (réduction du nombre de cycles) 	3	4
Compartiment réfrigérateur trop froid	<ul style="list-style-type: none"> • Réglage incorrect des commandes pour les conditions chez vous 	2	4
Fabrication lente des glaçons	<ul style="list-style-type: none"> • Grande utilisation de glaçons • Pièce très froide (réduction du nombre de cycles) 	4	4
Deux compartiments trop chauds	<ul style="list-style-type: none"> • Ouverture fréquente de la porte • Ajout d'une grande quantité d'aliments • Température ambiante très chaude ou très froide 	4	4

Retrait du balconnet emboîtable

Retrait du balconnet :

1. Retirer tous les articles du balconnet.
2. Tirer sur chaque extrémité de l'onglet interne.
3. Soulever en ligne droite pour retirer le balconnet.

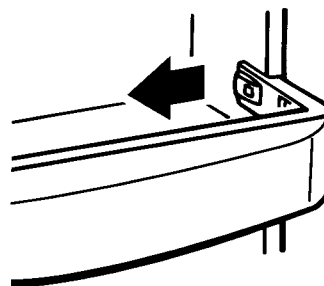

Pour remettre le balconnet emboîtable :

1. Aligner les extrémités du balconnet avec les ergots de la paroi de la doublure de la porte.
2. Pousser le balconnet en ligne droite pour qu'il s'emboîte solidement.
3. Réinstaller les articles sur l'étagère.

Réglage des balconnets des portes SLIDE 'N' LOCK*

Ajuster la position des balconnets de porte en fonction des besoins, comme suit.

Pour retirer les balconnets :

1. Soulever le balconnet.
2. Le retirer en tirant en ligne droite.

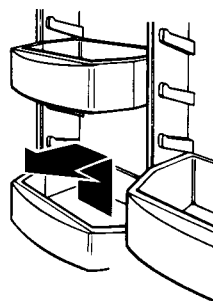

Pour remettre les balconnets :

1. Tenir le balconnet au-dessus des supports à utiliser.
2. Pousser le balconnet et laisser le balconnet descendre pour qu'il s'appuie en place.

Retrait des tringles de balconnet ouvert

(espace de distribution)

Retirer la tringle au-dessus de l'espace de distribution pour faciliter le nettoyage.

Pour retirer la tringle :

1. Enlever tous les articles rangés sur l'étagère.
2. Soulever vers le haut chaque extrémité de la tringle.



Pour remettre la tringle :

1. Aligner chaque extrémité de la tringle au-dessus de l'ouverture du logement dans la porte.
2. Pousser la tringle vers le bas jusqu'à la butée.
3. Ranger de nouveau les produits sur l'étagère.



Extraction du distributeur de canettes SLIDE 'N' LOCK*

(la quantité varie selon le modèle)

Chaque distributeur peut recevoir 5 canettes de boisson dans un espace pratique, ce qui lui laisse plus de place sur les étagères pour d'autres articles plus gros.

Pour enlever le distributeur :

1. Soulever le distributeur.
2. Retirer le distributeur en ligne droite.

Pour remettre le distributeur :

1. Tenir le distributeur au-dessus du support à utiliser.
2. Pousser le distributeur vers l'arrière et le laisser descendre jusqu'à la position d'appui.

IMPORTANT : Lors de la remise en place des distributeurs, on doit installer en premier le distributeur inférieur.

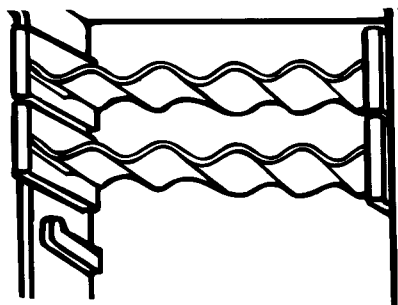

Installation du râtelier à vin

Le râtelier peut recevoir et bien garder une bouteille de vin. Suspendre le râtelier au-dessus d'une étagère quelconque du réfrigérateur, à gauche ou à droite.

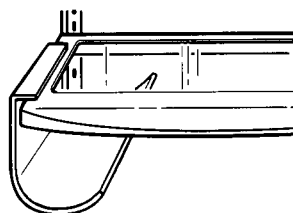

Utilisation de l'oeufrier

L'oeufrier est composé de trois pièces* – le couvercle, le plateau et le récipient. L'oeufrier peut contenir une, deux ou trois douzaines d'oeufs.

Une douzaine d'oeufs :

Mettre les oeufs sur le plateau, puis placer celui-ci dans le récipient et le couvrir.

Deux douzaines d'oeufs :

Mettre deux douzaines d'oeufs en vrac dans le récipient et le couvrir. Utiliser le plateau pour transporter les oeufs du récipient au comptoir de cuisine.

Trois douzaines d'oeufs :

Mettre deux douzaines d'oeufs en vrac dans le récipient et le couvrir. Retourner le couvercle et le placer sur le récipient. Mettre une boîte d'une douzaine d'oeufs sur le couvercle. Utiliser le plateau pour transporter les oeufs du récipient au comptoir de cuisine.

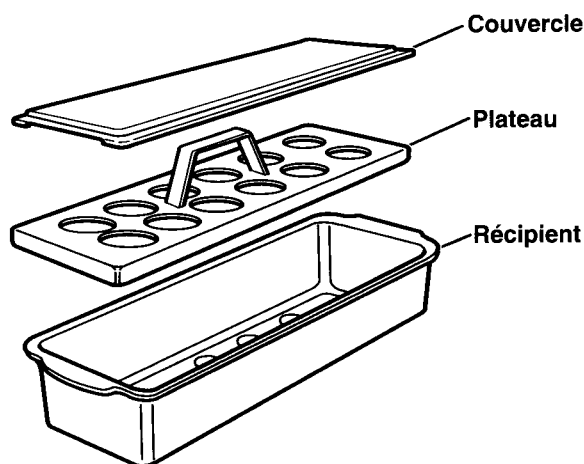

* Le nombre des pièces varie selon le modèle

Utilisation du carrousel CLEARVUE*

Le carrousel CLEARVUE est un tiroir circulaire rotatif monté sur la face inférieure d'une étagère SPILLCLEAN*. Comme cet accessoire est fait d'une matière transparente, on peut voir les articles qui y sont rangés, sans l'ouvrir, lorsqu'on le fait tourner sur 360°.

REMARQUE : On peut séparer le carrousel CLEARVUE de son châssis et l'utiliser comme un attrayant plat de service. Cet accessoire est également lavable au lave-vaisselle, ce qui facilite le nettoyage.

Extraction du carrousel :

- Tirer prudemment l'avant du carrousel vers soi.

Remise en place du carrousel :

- Pousser le carrousel jusqu'à la position de butée.

Pour enlever le tiroir du carrousel :

1. Glisser le carrousel jusqu'à la position de butée.
2. Tirer l'avant du carrousel en haut et tirer jusqu'à la position de butée.
3. Soulever le carrousel du châssis du chariot.

Pour remettre en place le tiroir du carrousel :

1. Abaisser le carrousel dans le châssis du chariot.
2. Placer les roulettes en arrière du châssis du chariot dans les ouvertures d'appui des étagères SPILLCLEAN.
3. Pousser le chariot au delà du première butée jusqu'au moment qu'il arrête.

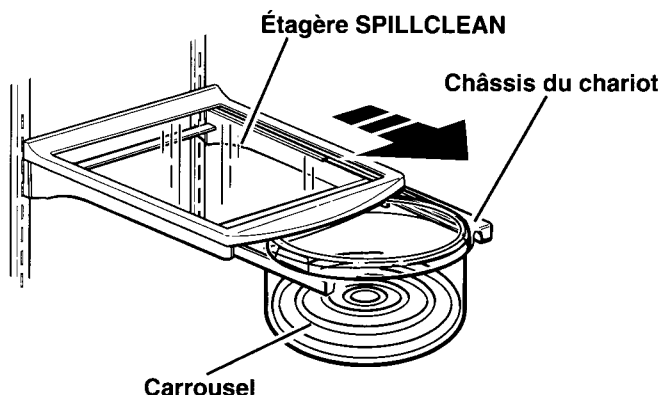

REMARQUE: Le Carrousel utilise les deux compas à pointes sèches pour diviser le tiroir en deux ou en quatre.

Réglage de la position des étagères du réfrigérateur

Ajuster la position des étagères dans le réfrigérateur en fonction des besoins.

Étagères SPILLCLEAN en porte-à-faux

Pour enlever les étagères :

1. Soulever l'étagère à l'avant.
2. Soulever l'étagère à l'arrière.
3. Tirer l'étagère en ligne droite pour l'extraire du réfrigérateur.

IMPORTANT : Les étagères de verre sont lourdes. Les manipuler prudemment.

Pour remettre en place les étagères

1. Guider les crochets arrière de l'étagère dans les ouvertures d'appui.
2. Soulever l'étagère à l'avant pour que les crochets puissent descendre dans les ouvertures. Abaisser l'avant pour placer l'étagère horizontalement.
3. Contrôler la stabilité de l'étagère pour vérifier que les crochets ont été convenablement insérés.

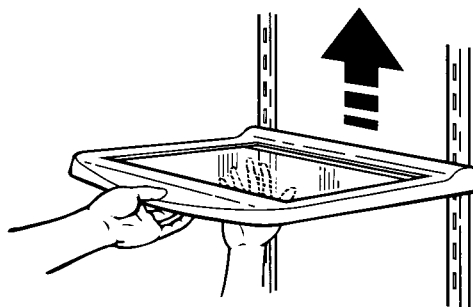

Étagère ROLLERTRAC® en porte-à-faux

L'étagère ROLLERTRAC est munie de roulettes qui vous permettent de la retirer pour un accès plus facile aux aliments gardés au fond de l'étagère.

Pour avancer l'étagère :

- Retirer délicatement le devant de l'étagère vers vous.

Pour pousser l'étagère :

- Pousser l'étagère jusqu'à ce qu'elle s'arrête.

Pour enlever l'étagère du métier:

1. Retirer l'étagère jusqu'à ce qu'elle s'arrête.
2. Soulever l'avant et retirer l'étagère encore.
3. Soulever l'étagère pour que les roulettes quittent vers la fente dans le métier.
4. Remplacer dans l'ordre inversé.

IMPORTANT: Les étagères en verre sont lourdes. Procéder prudemment.

Pour enlever le métier de l'étagère:

1. Incliner le métier à l'avant.
2. Soulever le métier à l'arrière et retirer directement vers vous.

Pour remettre le métier de la tablette:

1. Guider les crochets arrière du métier dans les fentes des supports de l'étagère.
2. Incliner le métier vers le haut en avant jusqu'à ce que les crochets s'enfoncent dans les fentes. Abaisser le devant du métier pour le mettre à niveau.
3. Vérifier la stabilité du métier pour vous assurer que les crochets sont bien insérés.

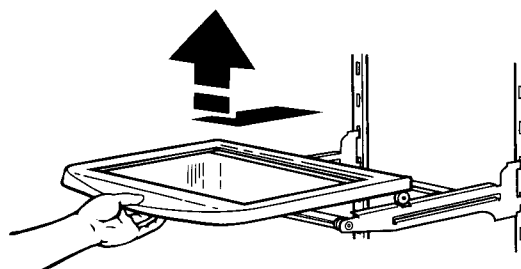
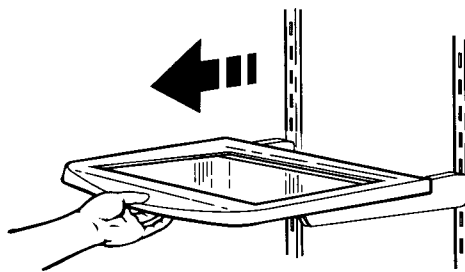

Retrait du bac à viande et du couvercle

Pour retirer le bac à viande :

1. En tirant, glisser le bac à viande jusqu'à la butée.
2. Soulever l'avant du bac à viande et le glisser complètement à l'extérieur.
3. Pour le remettre, refaire les étapes dans l'ordre inverse.

Pour retirer le couvercle :

1. Incliner l'avant du couvercle.
2. Soulever l'arrière.
3. Tirer tout droit.

Pour remettre le couvercle :

1. Insérer les crochets arrière dans les fentes des supports du couvercle situés sur la paroi de la caisse.
2. Soulever l'avant du couvercle jusqu'à ce que les crochets s'enfoncent dans les fentes.
3. Abaisser l'avant du couvercle pour le mettre à niveau.

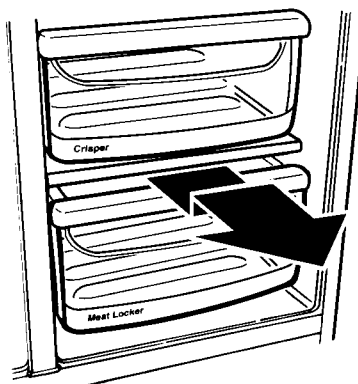

Tirer jusqu'à la butée, soulever l'avant et tirer de nouveau.

REMARQUE : Le couvercle du bac à viande a un panneau en verre. Manipuler prudemment. Il est lourd.

Réglage de la température dans le bac à viande à l'aide du système FRESHCHILL*

Le système de contrôle de la température FRESHCHILL commande délicatement la circulation d'air froid dans le bac à viande pour provoquer le refroidissement uniforme de la viande. À la différence de la plupart des autres systèmes de refroidissement du compartiment à viande, le système de contrôle de la température FRESHCHILL refroidit l'air à l'intérieur du bac au lieu de refroidir les parois du bac lui-même (ceci ne produirait pas un refroidissement uniforme à l'intérieur du bac). Le refroidissement de l'air à l'intérieur du bac produit un refroidissement plus uniforme, avec moins de congélation ponctuelle. Le système de contrôle de la température FRESHCHILL peut être réglé pour maintenir la température des viandes entre 28°F et 32°F (température de conservation recommandée), juste au-dessus de la température de congélation des viandes.

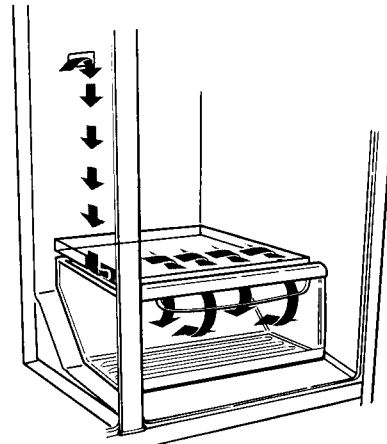

Circulation de l'air

IMPORTANT : Pour prolonger encore la durée de conservation, ne pas oublier d'envelopper les pièces de viande dans un matériau étanche à l'air et à l'humidité avant de les conserver à la température recommandée. Voir d'autres renseignements à la page 28, à la section "Conservation des aliments frais".

Réglage de la commande

Le système de contrôle de la température FRESHCHILL a été pré-réglé, à la position "1" du tableau de commande. Régler à la position médiane ou "colder" pour conserver les viandes.

S'il est nécessaire de modifier le réglage :

- Déplacer le bouton de commande d'un côté ou de l'autre.

IMPORTANT : Si la viande commence à se congeler, régler la commande à un chiffre plus petit. Ne pas oublier d'attendre 24 heures entre deux réglages. Ceci permet à la température de la nourriture de s'uniformiser.

REMARQUE : Les fruits ou légumes peuvent être conservés dans le bac à viande à la position "1".

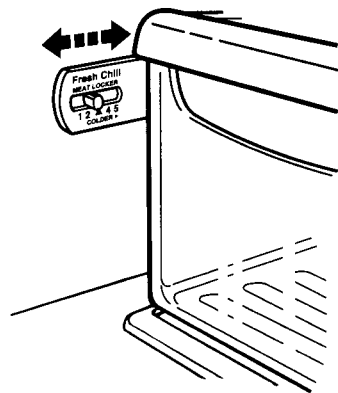

Retrait des bacs à légumes et du couvercle

Pour retirer le bac à légumes :

1. En tirant, glisser le bac à l'extérieur jusqu'à la butée.
2. Soulever l'avant et glisser complètement le bac à l'extérieur.
3. Pour le remettre, refaire les étapes dans l'ordre inverse.

Pour retirer le couvercle :

1. Placer les mains sous le panneau du couvercle, le soulever, puis le retirer.
2. Soulever l'avant du cadre du couvercle.
3. Soulever le cadre du couvercle en le tirant.

Pour remettre le couvercle :

1. Insérer l'arrière du cadre du couvercle dans les supports à encoches situés sur la paroi arrière du réfrigérateur, puis abaisser en place.
2. Glisser l'arrière du panneau du couvercle en place, puis abaisser l'avant.

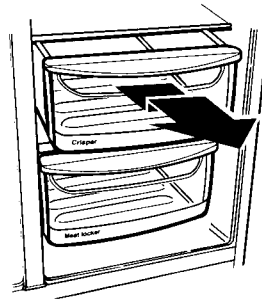

Tirer jusqu'à la butée, soulever l'avant et tirer de nouveau.

Retirer le panneau du couvercle. Soulever l'avant puis l'arrière du couvercle.
REMARQUE : Manipuler prudemment le panneau en verre. Il peut être lourd.

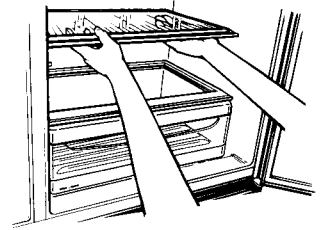

Réglage de l'hygrostat des bacs à légumes

Ce réglage permet de contrôler le degré d'humidité dans le bac étanche. La commande peut être réglée à n'importe quel réglage entre LOW (FAIBLE) et HIGH (ÉLEVÉ).

- En position FAIBLE (ouvert), le réglage laisse échapper l'air humide du réfrigérateur pour mieux conserver les fruits et légumes à pelure.
- En position ÉLEVÉ (fermé), le réglage permet de retenir l'humidité à l'intérieur du bac pour mieux conserver les légumes à feuilles frais.

FreshSeal Humidity Control

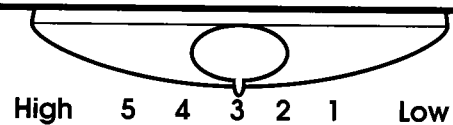

Retrait de la clayette du congélateur

(nombre variable selon le modèle)

Pour retirer la clayette :

1. Soulever le côté à droite de la clayette pour l'extraire des supports.
2. Glisser la clayette pour la sortir des centres des supports.
3. Remplacer dans l'ordre inverse.

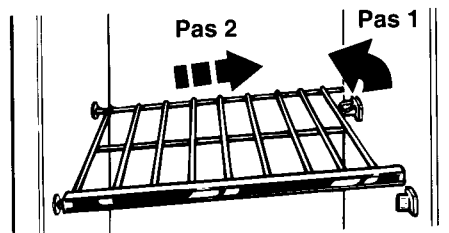

Retrait des paniers du congélateur

(nombre variable selon le modèle)

Pour les retirer :

1. Faire glisser le panier jusqu'à l'arrêt.
2. Soulever l'avant pour le dégager.
3. Le sortir en le faisant glisser jusqu'au bout.

Pour les replacer :

1. Placer le panier sur les rails.
2. Soulever l'avant pour le dégager.
3. Le faire glisser jusqu'au bout.

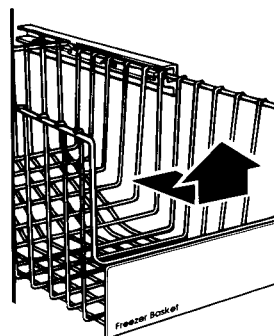

Utilisation de la machine à glaçons automatique

Si votre réfrigérateur est équipé d'une machine à glaçons automatique ou si vous projetez d'en acquérir une (contactez le concessionnaire pour le numéro de pièce), voici quelques points qu'il est bon de connaître :

- Le levier MARCHE/ARRÊT est un bras de commande électrique.

ABAISSÉ la machine marche automatiquement.

SOULEVÉ la machine est hors circuit.

IMPORTANT : Ne pas mettre la machine à glaçons en marche tant qu'elle n'est pas raccordée à la canalisation d'eau.

- Avant d'enlever le bac à glaçons, soulever le bras de commande pour mettre hors circuit la machine à glaçons. Au moment de remettre le bac, le pousser jusqu'au fond et abaisser le bras de commande en position MARCHE.
- C'est normal pour les glaçons en demi-lune collés d'être joint par un coin. Ils se séparent facilement.
- La machine à glaçons ne fonctionne pas tant que le congélateur n'est pas assez froid pour faire de la glace. Le refroidissement peut prendre une nuit.
- Si les glaçons ne se forment pas assez rapidement pour combler vos besoins, tourner la commande du réfrigérateur à un chiffre plus élevé. Attendre une journée et, si nécessaire, tourner la commande du congélateur en direction du 4.

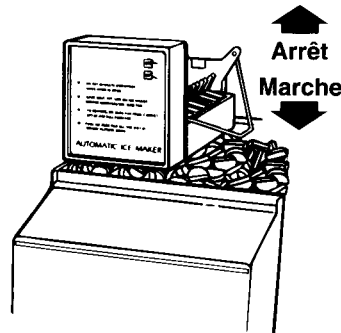

SOULEVER
pour mettre
fin à la
formation de
glaçons.

ABAISSER
pour mettre
la machine
en marche.

- Pour obtenir des glaçons de qualité, il faut de la bonne eau. Il n'est pas recommandé de raccorder la machine à glaçons à une source d'eau adoucie. Les produits chimiques, comme le sel provenant d'un adoucisseur d'eau en mauvais état de marche, risquent d'endommager le moule de la machine à glaçons et de produire des glaçons de piètre qualité. Si la machine doit être raccordée à une source d'eau adoucie, il est important que l'adoucisseur soit entretenu avec soin et maintenu en bon état de marche.

Solutions aux problèmes de fonctionnement de la machine à glaçons

PROBLÈME	CAUSE/SOLUTION POSSIBLE
Les glaçons en demi-lune sont collés	<ul style="list-style-type: none"> • C'est normal. Ils se séparent facilement. Agiter le bac occasionnellement pour séparer les glaçons.
Fabrication lente des glaçons	<ul style="list-style-type: none"> • Le levier MARCHE/ARRÊT est à la position ARRÊT (soulevé). Abaisser le levier à la position MARCHE (abaissé). • Le congélateur n'est pas assez froid. Régler d'abord les commandes et attendre au moins 24 heures. (Voir "Réglage des commandes" à la page 7.)
Arrière-goût ou mauvaise odeur de la glace	<ul style="list-style-type: none"> • On peut observer une coloration de la glace ou noter la présence d'un mauvais goût, après l'exécution de nouveaux raccordements de plomberie. Jeter la glace et en faire d'autre. • Les glaçons sont trop vieux. Les jeter et en faire d'autres. • Emballage incorrect des aliments dans le congélateur. Voir page 28. • Nettoyage nécessaire du bac à glaçons et du congélateur. Voir page 26. • L'eau peut contenir des minéraux (comme le soufre). Un filtre peut être requis pour les enlever.

Retrait du bac de la machine à glaçons

Le bac de la machine à glaçons contient jusqu'à 3,8 kg (8,5 lb) de glaçons. Jeter périodiquement les vieux glaçons pour éviter que leur goût ne soit altéré ou qu'ils ne dégagent une mauvaise odeur.

IMPORTANT : Les premières quantités de glaçons provenant d'une nouvelle machine à glaçons peuvent avoir un goût altéré, qui provient de la nouvelle tuyauterie et des nouvelles pièces de l'appareil. Jeter ces glaçons et en faire de nouveaux.

Pour retirer le bac à glace :

Le bac à glace peut être retiré pour la distribution de grandes quantités de glace ou pour le nettoyage.

1. Tirer le panneau qui recouvre le bac à glace et le glisser vers l'arrière.
2. Soulever le levier de la machine à glaçons jusqu'à ce qu'il s'enclenche en position ARRÊT. La distribution des glaçons continuera lorsque la porte du congélateur sera fermée, mais la production sera interrompue.
3. Soulever l'avant du bac à glace puis le retirer.
4. Vider le bac. Au besoin, utiliser de l'eau chaude ou tiède pour faire fondre les glaçons. Ne jamais utiliser un objet pointu pour briser les glaçons dans le bac; cela peut endommager le bac et le mécanisme du distributeur.
5. Laver à l'aide d'un détergent doux. Bien rincer et sécher. Ne pas utiliser de détergent ou de solvant fort ou abrasif.

Pour replacer le bac à glace :

1. S'assurer que le bac est poussé jusqu'au fond.
2. Abaisser le levier de la machine à glaçons en position MARCHE pour faire reprendre la production.
3. Abaisser le panneau.

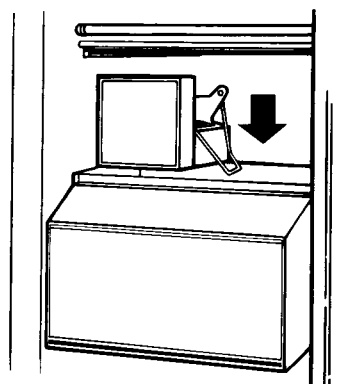
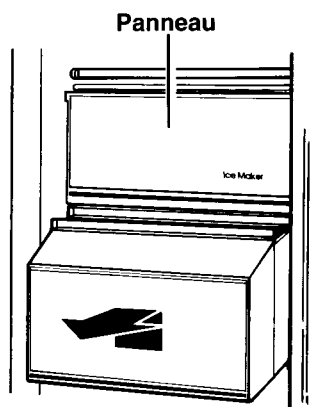

Utilisation du système de distribution d'eau froide et de glaçons

(sur certains modèles)

Distributeur de glaçons

Les glaçons sont distribués à partir du compartiment de la machine à glaçons situé dans le congélateur. La pression exercée sur la barre du distributeur actionne l'ouverture de la trappe installée dans une chute entre le distributeur et le bac à glaçons. Les glaçons du compartiment tombent dans la chute. Dès que la pression sur la barre est relâchée, une tonalité retentit durant quelques secondes pendant lesquelles la trappe se ferme. Le système de distribution ne fonctionne pas quand la porte du congélateur est ouverte.

Dans le cas de la glace pilée, les glaçons sont broyés avant d'être distribués, ce qui peut entraîner un léger délai. Le bruit émanant de la machine à glaçons est normal, et la taille des morceaux de glace peut varier.

Quand le commutateur est déplacé de la position CRUSHED (PILÉE) à la position CUBED (GLAÇONS), quelques onces de glace pilée seront distribuées avec les premiers glaçons.

Distribution de glace :

1. Pour obtenir des glaçons, placer le commutateur en position CUBED (GLAÇONS).

Pour obtenir de la glace pilée, (sur certains modèles), placer le commutateur en position CRUSHED (PILÉE).

2. Appuyer un verre résistant contre la barre du distributeur.
3. Retirer le verre pour mettre fin à la distribution.

REMARQUE : Il est possible que les premiers glaçons aient un arrière-goût en raison des pièces et tuyaux neufs. Les jeter. Aussi, les grandes quantités de glaçons devraient être puisées dans le bac à glaçons et non extraites du distributeur.

⚠ AVERTISSEMENT

Risque de blessures

L'agitation des glaçons et la pression peuvent entraîner le bris d'un verre fragile. Ne pas utiliser de verre fragile pour prendre des glaçons ou de l'eau. Tout manquement à cette précaution pourrait provoquer des blessures.

Cubed • Crushed



Cubed • Crushed

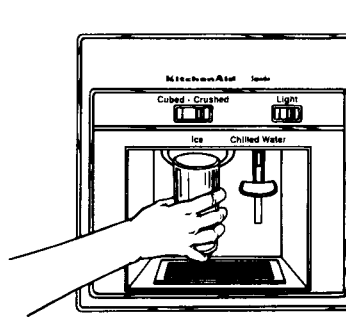

Distributeur d'eau

L'eau froide provient d'un réservoir, situé à l'arrière du bac à viande, d'une teneur d'environ 1,5 L (1,5 pinte).

Au moment du raccordement initial du réfrigérateur, appuyer sur la barre du distributeur à l'aide d'un verre ou d'un bocal jusqu'à l'obtention de 2,9 à 3,8 L (3 ou 4 pintes) d'eau et jeter cette dernière. Ceci a pour effet de rincer le réservoir et les tuyaux.

Une fois que le réservoir est à nouveau rempli, laisser refroidir l'eau plusieurs heures.

REMARQUE : Le petit plateau se trouvant sous le distributeur est destiné à contenir les **petites** quantités renversées. Il n'est pas muni d'une rigole d'écoulement. **Ne pas** y verser d'eau.

Distribution d'eau :

1. Appuyer un verre **résistant** contre la barre du distributeur d'eau.
2. Retirer le verre pour mettre fin à la distribution d'eau.

REMARQUE : Utiliser suffisamment d'eau chaque semaine pour la garder fraîche.

Ampoule du distributeur

Pour allumer la veilleuse, glisser le commutateur LIGHT (AMPOULE) vers la gauche. Pour changer l'ampoule du distributeur, voir à la page 25.

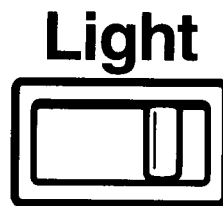
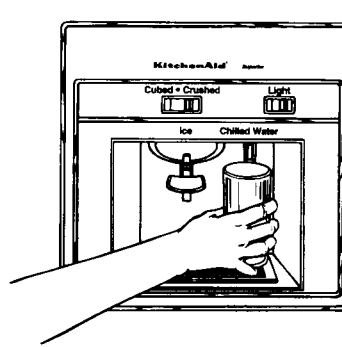

Solution aux problèmes communs du distributeur

PROBLÈME	CAUSE/SOLUTION POSSIBLE
Le distributeur de glaçons ne fonctionne pas	<ul style="list-style-type: none">• Porte du congélateur ouverte.• Le bac à glaçons n'est pas bien installé. S'assurer que le bac est poussé jusqu'au fond.• Glaçon incorrect dans le bac. Utiliser seulement des croissants de la machine à glaçons. Secouer le bac de temps à autre pour séparer les cubes et augmenter l'espace d'entreposage.• Le distributeur n'est pas utilisé pour des périodes prolongées, de telle sorte que les glaçons collent ensemble en fondant. Jeter les vieux glaçons et en préparer d'autres.
Le distributeur à glaçons s'arrête	<ul style="list-style-type: none">• La barre du distributeur à glaçons est tenue trop longtemps. Attendre environ trois minutes pour que le moteur du distributeur reprenne son action.• De grandes quantités de glaçons doivent être retirées du bac, et non extraites du distributeur.

Raccordement de la machine à glaçons à la canalisation d'eau

Lire attentivement toutes les instructions avant de commencer le travail.

⚠ AVERTISSEMENT

Risque de choc électrique

Avant l'installation, débrancher le réfrigérateur de la source d'alimentation électrique.

Avant de percer des trous dans la canalisation d'eau, vérifier que la perceuse électrique est bien reliée à la terre.

Le non-respect de ces instructions peut-être la cause d'un accident mortel, d'un choc électrique, ou de graves blessures.

IMPORTANT :

- Utiliser uniquement des tubes en cuivre et vérifier s'ils fuient.
- Installer le tube en cuivre alimentant la machine à glaçons à un endroit où la température se maintient au-dessus du point de congélation de l'eau.

Outillage nécessaire :

- Tournevis
- Clés plates de $\frac{7}{16}$ po et $\frac{1}{2}$ po, ou 2 clés à molette
- Tourne-écrou, $\frac{1}{4}$ po
- Foret, $\frac{1}{4}$ po
- Perceuse manuelle ou perceuse électrique (convenablement reliée à la terre)

REMARQUE : On peut trouver chez le concessionnaire un ensemble comprenant un robinet d'arrêt de $\frac{1}{4}$ po avec bride de prise en charge, un raccord de connexion et un tube en cuivre. Avant d'acheter cet ensemble, vérifier que le robinet d'arrêt avec bride de prise en charge satisfait aux exigences des codes de plomberie locaux. Ne pas utiliser un robinet d'arrêt à aiguille perforante ou un robinet monté sur une bride de prise en charge de $\frac{3}{16}$ po, qui réduit le débit d'eau et s'obstrue plus facilement.

Arrivée d'eau froide

La valve d'entrée d'eau de la machine à glaçons comprend une rondelle de contrôle du débit, qui est utilisée comme élément de régulation de la pression d'eau. La canalisation qui alimente la machine à glaçons en eau froide doit distribuer l'eau sous une pression de 20 à 120 lb/po². Si un problème survient, contacter la compagnie de distribution d'eau.

IMPORTANT :

- Une période d'attente pouvant atteindre 24 heures est nécessaire avant que l'appareil commence à produire des glaçons.
- Si on doit utiliser le réfrigérateur avant qu'il soit raccordé à la canalisation d'eau, placer la commande de la machine à glaçons à la position d'arrêt (OFF) pour empêcher que la machine à glaçons fonctionne sans produire de glace.
- Tous les aspects de l'installation doivent être conformes aux exigences des codes de plomberie locaux.

**LE FABRICANT DU RÉFRIGÉRATEUR
OU DE LA MACHINE À GLAÇONS
N'ACCORDE AUCUNE GARANTIE À
L'ÉGARD DE L'INSTALLATION.**

Raccordement à une canalisation d'eau

1. Trouver une canalisation d'eau FROIDE verticale de 1/2 po à 1 1/4 po au voisinage du réfrigérateur.
REMARQUE : On peut alimenter le réfrigérateur à partir d'une canalisation horizontale, mais on doit alors observer la précaution suivante : percer par le dessus de la canalisation, et pas par le dessous. Ainsi, l'eau ne risquera pas d'arroser la perceuse. Ceci empêche également les sédiments qu'on trouve normalement dans l'eau de s'accumuler dans le robinet d'arrêt.
2. Mesurer la distance entre le point de connexion à l'arrière du réfrigérateur et la tuyauterie d'arrivée d'eau. Ajouter une longueur de 2,1 m (7 pi) pour permettre le déplacement du réfrigérateur pour les opérations de nettoyage. C'est la longueur du tube en cuivre de 1/4 po de dia. ext. qu'on doit utiliser pour le raccordement (distance entre le point de connexion et la tuyauterie d'arrivée PLUS 2,1 m [7 pi]). Veiller à ce que le tube soit coupé d'équerre aux deux extrémités.
3. **FERMER** le robinet de distribution d'eau principal. **OUVRIR** le robinet de puisage le plus proche pendant une période suffisante pour que la canalisation d'eau se vide.
4. À l'aide d'une perceuse électrique reliée à la terre, percer un trou de 1/4 po dans la canalisation d'eau froide choisie.
5. Fixer le robinet d'arrêt sur la canalisation d'eau froide avec la bride de prise en charge. Vérifier que le raccord du robinet est bien engagé dans le trou de 1/4 po percé dans la canalisation, et que la rondelle d'étanchéité est placée sous la bride de prise en charge. Serrer l'écrou de serrage sur la tige du robinet. Serrer soigneusement et uniformément les vis fixant la bride de prise en charge sur la tuyauterie, afin que la rondelle forme une jonction étanche. Ne pas serrer excessivement, car ceci pourrait provoquer l'écrasement du tube en cuivre, particulièrement s'il s'agit d'un tube en cuivre malléable. On est alors prêt à connecter le tube de raccordement en cuivre.
6. Enfiler l'écrou et la bague de compression du raccord sur le tube en cuivre, comme on le voit sur l'illustration. Insérer l'extrémité du tube aussi loin que possible dans l'ouverture de sortie du robinet. Visser l'écrou du raccord à compression sur le raccord de sortie avec une clé à molette. Ne pas serrer excessivement. Ouvrir le robinet d'arrivée d'eau principal, et laisser l'eau s'écouler par le tube de raccordement jusqu'à ce qu'elle soit limpide. Fermer le robinet d'arrivée d'eau principal. Enrouler le tube de raccordement en spirale.

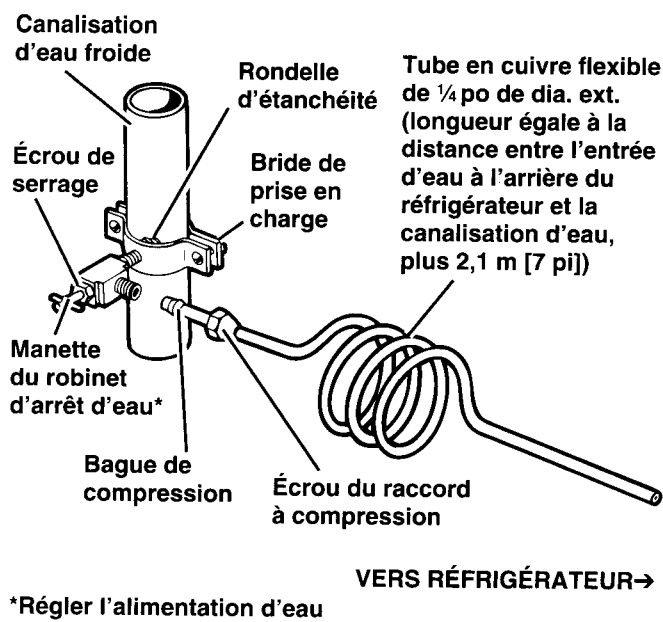

Raccordement au réfrigérateur

1. (Dans le cas d'un ensemble d'installation, installer la valve d'entrée d'eau sur le réfrigérateur conformément aux instructions fournies avec l'ensemble.) Faire passer le tube en cuivre dans la bride d'immobilisation tel qu'illustré à gauche. Connecter le tube en cuivre de 1/4 po provenant du robinet d'arrêt d'eau à la valve d'entrée d'eau dans l'angle inférieur arrière gauche de la caisse. Enlever l'étiquette adhésive du robinet d'arrivée et insérer le tube jusqu'à ce qu'il atteigne son plus bas niveau. (Environ 1/2 po.) Resserrer l'écrou à la main, et le faire tourner un demi-tour additionnel avec une clé. Ne pas serrer excessivement.
2. **OUVRIER le robinet d'arrêt. INSPECTER POUR RECHERCHER LES FUITES. SERRER TOUT RACCORD OU ÉCROU COMPORTANT UNE FUIE (CECI INCLUANT LES RACCORDEMENTS DE LA VALVE D'ENTRÉE D'EAU).**
3. La machine à glaçons est équipée d'un filtre à eau incorporé. Si la qualité de l'eau distribuée localement nécessite un nettoyage périodique, ou si l'eau qui alimente l'appareil provient d'un puits, il serait utile d'installer un second filtre avec le tube de raccordement de 1/4 po. On peut obtenir un tel filtre à eau chez le concessionnaire d'appareils ménagers le plus proche. Installer le filtre au niveau de n'importe laquelle des connexions du tube de raccordement.
4. Rebrancher le réfrigérateur sur la source d'alimentation électrique.
5. Remplir le réservoir à l'eau. (Voir la section sur le distributeur d'eau.)

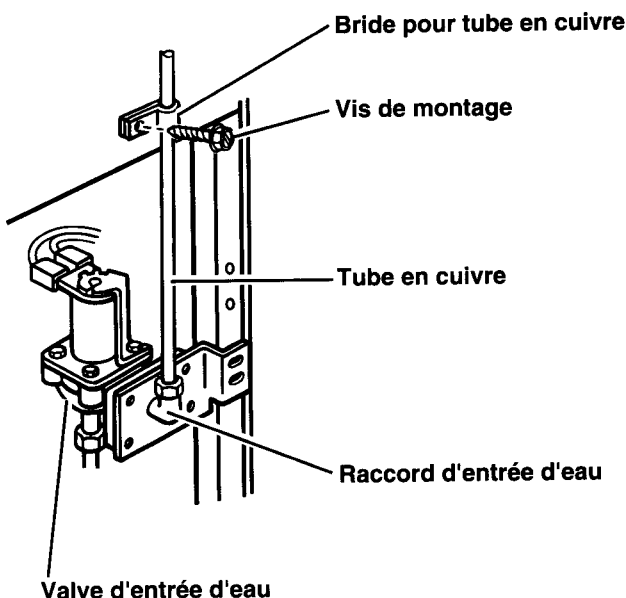

Retrait de la grille de la base

Pour la retirer :

1. Ouvrir les portes des deux côtés.
2. Tirer la grille vers l'avant pour dégager les pattes de support des pinces métalliques.

REMARQUE : Ne pas enlever le feuille de spécifications techniques fixée derrière la grille.

Pour la replacer :

1. Aligner les pattes de support de la grille avec les pinces métalliques.
2. Appuyer fermement pour enclencher en place.
3. Fermer les portes.

Voir les instructions de nettoyage du plateau d'écoulement et des serpentins du condenseur à la page 26.

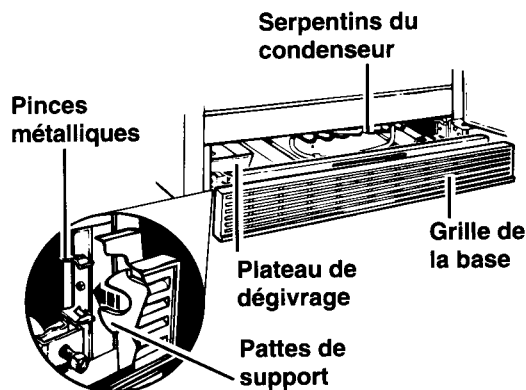

Extraction du plateau de récupération de l'eau de dégivrage

⚠ AVERTISSEMENT

Risque de blessures

Les tubes du système de réfrigération situés au-dessus du plateau de récupération de l'eau de dégivrage peuvent devenir chauds. Retirer et installer prudemment le plateau de récupération. Le non-respect de cette instruction peut être la cause de blessures.

Pour enlever le plateau de récupération de l'eau de dégivrage :

1. Enlever la grille de la base. (Voir page 22.)
2. Soulever le plateau de récupération au-dessus des supports. Ôter le ruban adhésif s'il y en a.
3. Nettoyer conformément aux instructions de la page 26.

Remise en place du plateau de récupération :

1. Positionner le plateau; l'angle tronqué doit être à l'arrière.
2. Pousser complètement le plateau de récupération vers l'arrière. Vérifier que le tube d'acheminement de l'eau de dégivrage aboutit dans le plateau de récupération.
3. Réinstaller la grille de la base. (Voir page 22.)

Remplacement des ampoules électriques

⚠ AVERTISSEMENT

Risque de choc électrique

Avant de retirer une ampoule, soit débrancher le réfrigérateur, soit couper l'alimentation principale qui conduit au réfrigérateur.

Il existe un risque de choc électrique et de blessures si le courant reste branché.

Pour changer l'ampoule du réfrigérateur :

1. Débrancher le réfrigérateur de la prise.
2. Passer derrière la console de commande pour retirer l'ampoule.
3. Retirer l'ampoule et la remplacer par une ampoule de 40 watts pour appareil électroménager.
4. Rebrancher l'appareil.

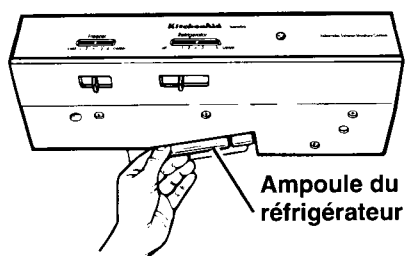

Pour changer l'ampoule du bac à légumes :

1. Débrancher le réfrigérateur de la prise.
2. Retirer le bac à légumes et le couvercle. (Voir page 14.)
3. Retirer l'ampoule et la remplacer par une ampoule de 40 watts pour appareil électroménager.
4. Rebrancher l'appareil.

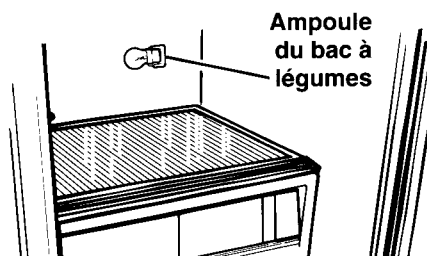

Pour changer l'ampoule supérieure du congélateur : (sur certains modèles)

1. Débrancher le réfrigérateur de la prise.
2. Retirer le couvercle de l'ampoule en tirant la partie supérieure vers l'avant.
3. Tirer à l'avant en tournant le couvercle de l'ampoule un peu à une côté.
4. Retirer l'ampoule et la remplacer par une ampoule de 40 watts pour appareil électroménager.
5. Pour remplacer le couvercle de l'ampoule :
 - Saisir la partie supérieure au centre du couvercle.
 - Insérer les ongles d'une côté du couvercle dans les fentes de l'intérieure du congélateur.
 - Plier le couvercle soigneusement au centre pour insérer les ongles dans l'autre côté.
6. Rebrancher l'appareil.

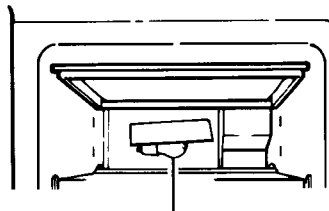

Pour changer l'ampoule inférieure du congélateur :

1. Débrancher le réfrigérateur de la source d'alimentation électrique.
2. Appuyer sur les côtés du protecteur de l'ampoule et tirer vers l'avant jusqu'à ce que le protecteur se dégage.
3. Remplacer l'ampoule par une ampoule de 40 watts pour appareil ménager.
4. Réinstaller le protecteur en suivant l'ordre inverse.
5. Rebrancher le réfrigérateur à la prise de courant.

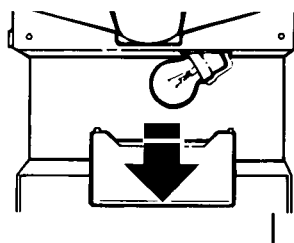

Ampoule inférieure du congélateur

Pour changer l'ampoule du distributeur :

1. Débrancher le réfrigérateur de la prise.
2. Atteindre l'ampoule par l'avant du distributeur.
3. Remplacer l'ampoule par une ampoule de 10 watts à haut rendement.
4. Rebrancher l'appareil.

IMPORTANT : Votre réfrigérateur ne pourra pas accommoder toutes les ampoules commerciales pour appareils électro-ménagers. Assurez-vous de faire le remplacement par une ampoule de grosseur et de forme similaires.

Les bruits de l'appareil

Il est possible que le réfrigérateur émette des bruits que le précédent ne produisait pas. Comme ces bruits sont nouveaux, ils peuvent vous inquiéter. Ne vous faites pas de souci. La plupart des bruits nouveaux sont normaux. Les surfaces dures, comme le plancher, les murs, les armoires, peuvent faire paraître les bruits plus forts.

Les paragraphes suivants décrivent les bruits qui sont susceptibles de vous sembler nouveaux et leur origine.

Bourdonnement léger, sifflement doux

Ils peuvent être dus au moteur du ventilateur du réfrigérateur et à la circulation de l'air.

Bruits secs ou claquements

Le thermostat émet un bruit sec distinctif lorsque le moteur du réfrigérateur s'arrête. Il en émet aussi un lorsqu'il se remet en marche. La minuterie du dégivreur produit un bruit sec au début et à la fin du cycle de dégivrage.

Gargouillement

Lorsque le réfrigérateur cesse de fonctionner, un gargouillement peut se produire dans la tuyauterie durant les quelques minutes suivantes. Il est aussi possible que l'eau du dégivrage émette un bruit en tombant dans le plateau de dégivrage.

Bruits de la machine à glaçons

- Écoulement de l'eau
- Bruit sourd (entrechoquement des glaçons)

Comme le réfrigérateur est muni d'une machine à glaçons, vous entendrez peut-être des bourdonnements (du robinet d'eau), des glouglous et le bruit des glaçons qui s'entrechoquent.

Bruits mécaniques

Le réfrigérateur est équipé d'un moteur et d'un compresseur à haute efficacité. Il fonctionne plus longtemps que les anciens modèles. Il peut même sembler fonctionner sans arrêt.

Conseils pour économiser l'énergie

Vous êtes en mesure de réduire la consommation d'énergie du réfrigérateur en prenant quelques précautions.

- Vérifier si les joints des portes sont étanches. Installer la caisse de niveau pour assurer l'étanchéité.
- Nettoyer régulièrement les serpentins du condenseur.
- Ouvrir la porte le moins souvent possible. Décider des articles requis avant d'ouvrir la porte. Retirer tout le nécessaire en une seule fois. Organiser adéquatement le contenu afin d'éviter de chercher. Fermer la porte dès que les aliments ont été retirés.

- Remplir le réfrigérateur au besoin, mais éviter de le surcharger et d'empêcher ainsi la circulation de l'air.
- Le réglage du réfrigérateur et du congélateur à des températures plus élevées que nécessaires consomme inutilement de l'électricité. Si la crème glacée est ferme dans le congélateur et que les boissons sont aussi froides que voulues, la température est correcte.
- S'assurer que le réfrigérateur n'est pas installé à proximité d'une source de chaleur, telle que cuisinière, chauffe-eau, fournaise, appareil de chauffage, ou directement exposé au soleil.

Entretien du réfrigérateur

Ce réfrigérateur a été conçu et construit pour offrir de nombreuses années de service fiable. L'utilisateur peut cependant faire certaines choses pour en augmenter la longévité. Cette section décrit comment nettoyer le réfrigérateur, et ce qu'il faut faire avant une période de vacances, avant un déménagement, ou à l'occasion d'une interruption de l'alimentation électrique.

Nettoyage du réfrigérateur

Les compartiments réfrigérateur et congélateur se dégivrent automatiquement. Tous deux doivent cependant être nettoyés environ une fois par mois, afin de prévenir l'accumulation d'odeurs. Essuyer immédiatement les produits renversés.



Pour nettoyer le réfrigérateur, débrancher l'appareil, retirer toutes les pièces amovibles et les nettoyer conformément aux instructions suivantes.

⚠ AVERTISSEMENT

Risque de blessures

Les tubes du système de réfrigération sont situés près du plateau de dégivrage et peuvent devenir chauds. Retirer et replacer le plateau de dégivrage avec soin.

Le non-respect de cette instruction peut être la cause de blessures.

PIÈCE	MATÉRIEL	MÉTHODE DE NETTOYAGE
Pièces amovibles (clayettes, bac à légumes, etc.)	Éponge ou chiffon avec détergent doux et eau tiède	<ul style="list-style-type: none"> • Laver à la main, rincer et sécher à fond.
Extérieur	Éponge, chiffon ou essuie-tout en papier avec détergent doux, eau tiède et cire pour appareil électroménager (ou cire en pâte de qualité pour automobile)	<ul style="list-style-type: none"> • Laver l'extérieur du réfrigérateur. Ne pas utiliser de nettoyeurs durs ou abrasifs. • Essuyer et sécher à fond. • Cirer les surfaces métalliques peintes au moins deux fois par an. Appliquer la cire avec un chiffon doux et propre. Le cirage des surfaces métalliques peintes les protège contre la rouille. Ne pas utiliser de cire sur les pièces en plastique.
Parois intérieures (le congélateur doit être assez tiède pour que le chiffon n'adhère pas)	Éponge, chiffon doux ou essuie-tout en papier avec bicarbonate de soude ou détergent doux et eau tiède	<ul style="list-style-type: none"> • Laver avec de l'eau tiède et <ul style="list-style-type: none"> – du détergent doux ou – du bicarbonate de soude (26 g [2 cuillères à soupe] ajoutés à 0,95 L [1 pinte] d'eau) • Essuyer et sécher à fond.
Garnitures et joints des portes	Éponge, chiffon doux ou essuie-tout en papier avec détergent doux et eau tiède	<ul style="list-style-type: none"> • Laver, essuyer et sécher à fond. NE PAS UTILISER de cires nettoyantes, de détergents concentrés, d'eau de Javel ni de nettoyeurs contenant du pétrole, sur des pièces en plastique.
Pièces en plastique (couvercles et panneaux)	Éponge douce et propre ou chiffon doux et propre avec détergent doux et eau tiède	<ul style="list-style-type: none"> • Laver, essuyer et sécher à fond. NE PAS UTILISER d'essuie-tout en papier, de nettoyeurs pour vitres, de produits à récurer ni de solvants inflammables, car ils risquent d'égratigner ou d'endommager le matériel. Voir "Importantes instructions de sécurité" à la page 3.
Plateau de dégivrage	Éponge ou chiffon avec détergent doux et eau tiède	<ul style="list-style-type: none"> • Retirer la grille de la base. (Voir page 22.) • Soulever le plateau de récupération au-dessus des supports. Ôter le ruban adhésif s'il y en a. • Laver, rincer et sécher à fond. • Réinstaller le plateau de dégivrage. Vérifier que le tube d'acheminement de l'eau de dégivrage aboutit dans le plateau de récupération. • Réinstaller la grille de la base.
Serpentins du condenseur	Accessoire étroit et long de l'aspirateur	<ul style="list-style-type: none"> • Retirer la grille de la base. • Nettoyer les serpentins lorsqu'ils sont sales ou poussiéreux. Il se peut que les serpentins aient besoin d'être nettoyés tous les deux mois. • Réinstaller la grille de la base.

Préparatifs avant le départ en vacances ou un déménagement

Longues vacances

Si les vacances durent un mois ou plus :

1. Retirer tous les aliments du réfrigérateur.
2. Si votre réfrigérateur est équipé d'une machine à glaçons :
 - Fermer l'approvisionnement d'eau de la machine à glaçons au moins une journée à l'avance.
 - Lorsque tous les glaçons sont épuisés, mettre hors circuit la machine à glaçons.
3. Débrancher le réfrigérateur.
4. Le nettoyer l'essuyer à fond, et sécher.
5. À l'aide de ruban adhésif, fixer des blocs de caoutchouc ou de bois à la partie supérieure de chaque porte de façon à ce qu'elles soient suffisamment ouvertes pour permettre la circulation de l'air à l'intérieur, afin d'éviter l'accumulation d'odeurs ou de moisissure.

⚠ AVERTISSEMENT

Risque de blessures

Ne pas laisser les enfants monter sur le réfrigérateur, jouer près ou à l'intérieur du réfrigérateur lorsque les portes sont ouvertes et n'ont pas été enlevées.

Ils peuvent se blesser ou s'enfermer.

Pour remettre le réfrigérateur en marche, consulter la page 7.

Courtes vacances

Il n'est pas nécessaire de débrancher le réfrigérateur pour une absence de moins de quatre semaines.

1. Consommer les aliments périssables.
2. Faire congeler les autres.

Pannes de courant

En cas de panne de courant, téléphoner à la régie d'électricité pour s'enquérir de la durée de la panne.

1. Si le service doit être interrompu durant 24 heures ou moins, **garder fermées les deux portes**. Ceci permettra d'éviter que les aliments dégèlent.
2. Si le service doit être interrompu durant plus de 24 heures :
 - (a) Retirer tous les aliments congelés et les déposer dans un entrepôt frigorifique.

OU

- (b) Placer 907 g de neige carbonique par litre (2 lb par pied cube) d'espace de congélation. Cela permettra de garder les aliments congelés durant 2 à 4 jours. Porter des gants pour se

3. Si votre réfrigérateur est équipé d'une machine à glaçons :
 - Soulever le bras de commande et mettre hors circuit la machine à glaçons.
 - Fermer l'approvisionnement d'eau de la machine à glaçons.

Déménagement

1. Si votre réfrigérateur est équipé d'une machine à glaçons :
 - Fermer l'approvisionnement d'eau de la machine à glaçons au moins une journée à l'avance.
 - Débrancher la canalisation d'eau.
 - Une fois la glace épuisée, soulever le bras de commande et mettre hors circuit la machine à glaçons.
2. Retirer tous les aliments.
3. Emballer les aliments congelés dans de la neige carbonique.
4. Débrancher le réfrigérateur.
5. Le nettoyer à fond. Bien essuyer et sécher à fond.
6. Retirer toutes les pièces amovibles, bien les envelopper et les attacher ensemble à l'aide de ruban adhésif pour qu'elles ne bougent ni ne s'entrechoquent.
7. Visser les roulettes de nivellement.
8. Fermer les portes à l'aide de ruban adhésif et fixer le cordon d'alimentation à la caisse.

Lorsque vous arriverez dans votre nouveau domicile, remettre tout en place et se référer à la page 6. Aussi, rebrancher l'approvisionnement d'eau à la machine à glaçons si votre réfrigérateur est équipé d'une machine à glaçons.

protéger les mains contre les morsures de la neige.

OU

- (c) S'il n'y a pas d'entrepôt frigorifique ni de neige carbonique, consommer ou mettre immédiatement en conserve les aliments périssables.
3. Un congélateur plein restera froid plus longtemps qu'un congélateur à moitié rempli. Un congélateur plein de viande restera froid plus longtemps qu'un congélateur rempli de pains et pâtisseries. Si les aliments contiennent des cristaux de glace, ils peuvent être remis à congeler sans danger même si leur qualité et saveur risquent d'être inférieures. Si les aliments semblent de piètre qualité ou douteux, les jeter.

Conservation des aliments

Il existe une façon correcte d'emballer et de conserver des aliments au réfrigérateur et au congélateur. Si vous voulez que vos aliments restent plus frais plus longtemps, prenez le temps d'étudier les suggestions suivantes.

Conservation des aliments frais

Les aliments placés au réfrigérateur doivent être enveloppés ou gardés dans un emballage hermétique et à l'épreuve de l'humidité. Cela empêche l'odeur et le goût des aliments de se répandre dans tout le réfrigérateur. Pour des produits datés, vérifier les dates indiquées pour s'assurer de la fraîcheur des aliments.

Légumes à feuilles

Retirer l'emballage original et éliminer les taches ou zones décolorées. Laver à l'eau froide et égoutter. Placer dans un sac ou un contenant en plastique et ranger dans le bac à légumes.

Légumes à pelure

(carottes, poivrons)

Ranger dans le bac à légumes, un sac ou un contenant en plastique.

Fruits

Laver, laisser sécher et mettre au réfrigérateur dans un sac en plastique ou le bac à légumes. Ne pas laver ni équeuter les petits fruits avant le moment de leur utilisation. Les trier et les conserver dans l'emballage du magasin, dans le bac à légumes, ou les conserver sur une clayette du réfrigérateur dans un sac en papier fermé sans être serré.

Oeufs

Ranger sans laver dans le carton original, sur la clayette intérieure. Sur certains modèles, un contenant pour les oeufs est aussi fourni.

Lait

Essuyer le contenant. Pour qu'il se conserve mieux, placer le lait sur la clayette intérieure.

Beurre ou margarine

Garder le beurre entamé dans un beurrier muni d'un couvercle ou dans le compartiment universel. Envelopper les quantités supplémentaires dans un emballage pour congélateur et les faire congeler.

Fromage

Le conserver dans son emballage original jusqu'à l'emploi. Une fois le paquet ouvert, réemballer hermétiquement le fromage dans une pellicule plastique ou du papier d'aluminium.

Restes

Couvrir les restes avec de la pellicule plastique ou du papier d'aluminium. Il est aussi convenable d'utiliser des contenants en plastique à couvercle hermétique.

Viande

La plupart des viandes peuvent être conservées dans leur emballage original tant que cet emballage est hermétique et à l'épreuve de l'humidité. Emballer de nouveau si nécessaire. Voir le tableau suivant pour les périodes de conservation. Si la viande doit être conservée durant une période plus longue, suivre les instructions relatives à la congélation.

Poulet	1 à 2 jours	Bacon	5 à 7 jours
Boeuf haché	1 à 2 jours	Charcuteries	3 à 5 jours
Biftecks/ rôtis	3 à 5 jours	Abats	1 à 2 jours
Viandes salées	7 à 10 jours		

REMARQUE : Les poissons et fruits de mer frais devraient être consommés le jour même de l'achat.

Conservation des aliments congelés

Le compartiment congélateur est conçu pour conserver les aliments surgelés en usine ou pour faire congeler de la nourriture.

REMARQUE : Pour d'autres renseignements au sujet de la préparation des aliments pour la congélation, consulter un guide de congélation ou un livre de cuisine.

Emballage

Le secret de la congélation efficace réside dans l'emballage. Il doit être fermé et scellé de façon à prévenir la pénétration et l'évacuation d'air ou d'humidité. Toute autre méthode d'emballage risque d'entraîner la propagation de saveurs et d'odeurs dans tout le réfrigérateur et l'assèchement des aliments congelés.

Emballage recommandé :

- Contenants en polyéthylène (plastique) rigide munis de couvercles hermétiques
- Bocaux de conserve/congélation à bord droit
- Papier d'aluminium résistant
- Papier recouvert de plastique
- Emballages en plastique étanches (faits à partir d'une pellicule saran)

Suivre les instructions de l'emballage ou du contenant pour les méthodes de congélation correctes.

Ne pas utiliser :

- Emballages pour pain
- Contenants en plastique autres qu'en polyéthylène
- Contenants non munis d'un couvercle hermétique
- Papier paraffiné
- Emballages pour congélateur enduits de cire
- Emballages minces semi-perméables

Leur emploi risque de donner lieu à des transferts d'odeurs et de saveurs et à l'assèchement des aliments congelés.

Congélation

Le congélateur ne congèle pas rapidement de grandes quantités d'aliments. Veiller à ce que la quantité d'aliments ne prenne pas plus de 24 heures à congeler (au plus 900 à 1,350 g) d'aliments par litre [2 à 3 livres par pied cube] d'espace. Laisser suffisamment d'espace pour permettre la circulation d'air entre les aliments. S'assurer aussi de laisser assez d'espace à l'avant pour que la porte ferme hermétiquement.

La période de conservation varie selon la qualité des aliments, le type d'emballage ou de pellicule utilisé (hermétique) et la température de conservation, qui devrait être de -17,8°C (0°F).

Dépannage

Les problèmes de performance sont souvent dus à des petits détails que vous êtes en mesure de détecter et de régler vous-même sans outils d'aucune sorte. Avant de contacter le service de dépannage, veuillez lire ci-dessous la section "Avant de faire un appel de service ..."

Avant de faire un appel de service ...

Le tableau ci-dessous présente une liste des problèmes auxquels les utilisateurs des appareils ménagers sont le plus souvent confrontés. Les solutions suggérées vous permettront peut-être de résoudre votre problème actuel.

PROBLÈME	VÉRIFIER LES POINTS SUIVANTS
Le réfrigérateur ne fonctionne pas	Le cordon d'alimentation est-il branché dans un circuit sous tension de voltage approprié? Un fusible a-t-il sauté ou le disjoncteur s'est-il déclenché? La commande du réfrigérateur est-elle à la position ARRÊT (OFF)?
Les ampoules n'éclairent pas	Le cordon d'alimentation est-il branché dans un circuit sous tension de voltage approprié? Un fusible a-t-il sauté ou le disjoncteur s'est-il déclenché? Une ampoule est-elle grillée?
La machine à glaçons ne fonctionne pas	Le congélateur est-il suffisamment froid? Permettre au congélateur d'atteindre la température correcte. Ceci peut prendre une nuit. Le levier de la machine à glaçons est-il en position MARCHE (ON) (en bas)? (Voir page 16.) La valve d'arrivée d'eau est-elle ouverte? La canalisation d'eau est-elle bouchée ou fuit-elle?
Le réfrigérateur fait des bruits inhabituels	Y a-t-il quelque chose sur ou derrière le réfrigérateur? Certains nouveaux bruits sont normaux. Consulter la section "Les bruits de l'appareil" à la page 25.
Le plateau de dégivrage contient de l'eau	Ceci est normal par temps chaud et humide. S'assurer que le plateau est de niveau de façon à ce qu'il ne déborde pas.
Le moteur semble fonctionner trop souvent	Les serpentins du condenseur sont-ils sales? La porte est-elle ouverte fréquemment? Une grande quantité d'aliments a-t-elle été ajoutée d'un coup? Le moteur fonctionne évidemment plus longtemps dans ces cas. La pièce est-elle chaude? Si la pièce est trop chaude, le moteur tourne plus longtemps pour conserver l'appareil froid.
Les distributeurs ne fonctionnent pas	Voir la section "Solution aux problèmes communs du distributeur" à la page 19.

Appel d'aide ou de service

Avant de contacter le service de dépannage, veuillez voir "Dépannage" à la page 30. Cela pourrait vous économiser le coût d'un appel de service.

1. Si la cause du problème n'est pas indiquée dans la rubrique "Dépannage" :

- Appelez votre dépositaire ou le service de réparations qu'il vous recommande.
- Au cas où vous ne pouvez pas obtenir le nom d'un atelier de service de votre région autorisé par KitchenAid, consultez les Pages Jaunes de n'importe quel botin téléphonique de la région métropolitaine sous la rubrique "Lave-vaisselle" pour trouver les atelier de service autorisés par KitchenAid.
- Tous les appels de service devront être traités par le dépositaire qui vous a vendu le réfrigérateur ou par un atelier de service autorisé par KitchenAid.



2. Si vous devez téléphoner ou écrire :

- Veuillez fournir le numéro de modèle, le numéro de série, la date d'achat et une description complète du problème. Adressez toute la correspondance à :



Service à la clientèle
KitchenAid Canada
1901 Minnesota Court
Mississauga, Ontario
L5N 3A7
Téléphone : (416) 821-6606

Veuillez indiquer dans votre correspondance un numéro de téléphone où on peut vous joindre pendant la journée.

KitchenAid Canada service d'appareils ménagers – Service aux consommateurs

Succursales de service direct :

COLOMBIE-BRITANNIQUE	Vancouver	KitchenAid Canada Service d'appareils ménagers 3627 E. 4th Avenue	(604) 291-6426 1-800-665-6788
	Victoria	KitchenAid Canada Service d'appareils ménagers 3117 Steele Street	(604) 383-2298 1-800-665-6788
ALBERTA	Calgary	KitchenAid Canada Service d'appareils ménagers #15, 6025 12th Street S.E.	(403) 453-9267 1-800-661-1022
	Edmonton	KitchenAid Canada Service d'appareils ménagers 16236 116th Avenue	(403) 453-3900 1-800-661-6291
ONTARIO	Toronto (Mississauga)	KitchenAid Canada Service d'appareils ménagers 5945 Ambler Drive	(905) 821-3900 1-800-807-6777
	Toronto (Markham)	KitchenAid Canada Service d'appareils ménagers Unit #1, 110 Torbay Road	(905) 475-9511 1-800-807-6777
	Ottawa	KitchenAid Canada Service d'appareils ménagers 28 Capital Drive	(613) 225-0510 1-800-267-3456
MANITOBA SASKATCHEWAN	Winnipeg	KitchenAid Canada Service d'appareils ménagers 1683 Church Avenue	(204) 694-5308 1-800-665-1683
QUÉBEC	Montreal (Laval)	KitchenAid Canada Service d'appareils ménagers 2750, Francis-Hughes	(514) 382-8110 1-800-361-3032
	Brossard	KitchenAid Canada Service d'appareils ménagers 9605 F, rue Ignace	(514) 397-1840 1-800-361-0950
	Québec	KitchenAid Canada Service d'appareils ménagers 5275, boul. Wilfrid-Hamel, Bureau 140	(418) 871-5251 1-800-463-1523
	Sherbrooke (Rock Forest)	KitchenAid Canada Service d'appareils ménagers 3475, boul. Industriel	(819) 564-6565 1-800-567-6966
NOUVELLE-ÉCOSSE	Dartmouth	KitchenAid Canada Service d'appareils ménagers 900 Windmill Road	(902) 468-6634 1-800-565-1598

Pour obtenir des services techniques en dehors des centres mentionnés, contactez votre marchand d'appareils ménagers.

KitchenAid*

Garantie du réfrigérateur amovible

DURÉE DE LA GARANTIE :	KITCHENAID PAIERA :	KITCHENAID NE PAIERA PAS :
GARANTIE TOTALE D'UN AN À COMPTER DE LA DATE D'ACHAT	Pièces de rechange et main-d'oeuvre pour corriger les défauts de matériaux ou de fabrication. Les travaux doivent être effectués par un service de réparations autorisé par KitchenAid.	A. Les demandes de service pour : <ol style="list-style-type: none"> 1. Rectifier l'installation du réfrigérateur. 2. Vous montrer comment vous servir du réfrigérateur. 3. Remplacer des fusibles ou rectifier le câblage électrique du domicile. 4. Rectifier la plomberie du domicile. B. Les réparations lorsque le réfrigérateur est utilisé à des fins autres qu'un usage ménager normal. C. Des dommages causés par un accident, des modifications, un mauvais usage, un abus, une installation inappropriée ou une installation non conforme aux règles locales en matière d'électricité ou de plomberie. D. La perte d'aliments due à une panne de l'appareil. E. Tous frais de main-d'oeuvre pendant les garanties limitées. F. Le coût des pièces de rechange et de la main-d'oeuvre pour les appareils utilisés en dehors du Canada. G. L'enlèvement et la livraison. Cet appareil est conçu pour être réparé à domicile. H. Les réparations des pièces ou systèmes résultant de modifications inappropriées apportées à l'appareil.
GARANTIE TOTALE DE LA DEUXIÈME À LA CINQUIÈME ANNÉE À COMPTER DE LA DATE D'ACHAT	Remplacement ou réparation du revêtement intérieur du réfrigérateur/congélateur si la pièce se fend par suite d'un défaut de matériaux ou de main-d'oeuvre. Les travaux doivent être effectués par un service de réparations autorisé par KitchenAid. Les pièces de rechange et de main-d'oeuvre pour rectifier les défauts de matériaux ou de fabrication du système scellé de réfrigération. Ces pièces sont : 1. Le compresseur; 2. L'évaporateur; 3. Le condenseur; 4. Le déshydrateur; 5. Les tuyaux de raccordement. Les travaux doivent être effectués par un service de réparations autorisé par KitchenAid.	
GARANTIE LIMITÉE DE LA SIXIÈME À LA DIXIÈME ANNÉE À COMPTER DE LA DATE D'ACHAT	Les pièces de rechange pour rectifier les défauts de matériaux ou de fabrication du système scellé de réfrigération. Ces pièces sont : 1. Le compresseur; 2. L'évaporateur; 3. Le condenseur; 4. Le déshydrateur; 5. Les tuyaux de raccordement.	
GARANTIE TOTALE LIMITÉE DE LA DEUXIÈME ANNÉE PENDANT LA VIE DU PRODUIT À COMPTER DE LA DATE D'ACHAT	Les pièces de rechange de tous les balconnets et distributeurs de cannettes SLIDE 'N' LOCK* par suite d'un défaut de matériaux ou de main-d'oeuvre.	

KITCHENAID CANADA N'ASSUME PAS DE RESPONSABILITÉ POUR LES DOMMAGES FORTUITS OU INDIRECTS.

Cette garantie vous donne des droits légaux spécifiques et vous avez peut-être d'autres droits qui varient d'une province à l'autre.

KitchenAid Canada
Mississauga, Ontario L5N 3A7