

SEARS

Kenmore Refrigerator Owner's Manual

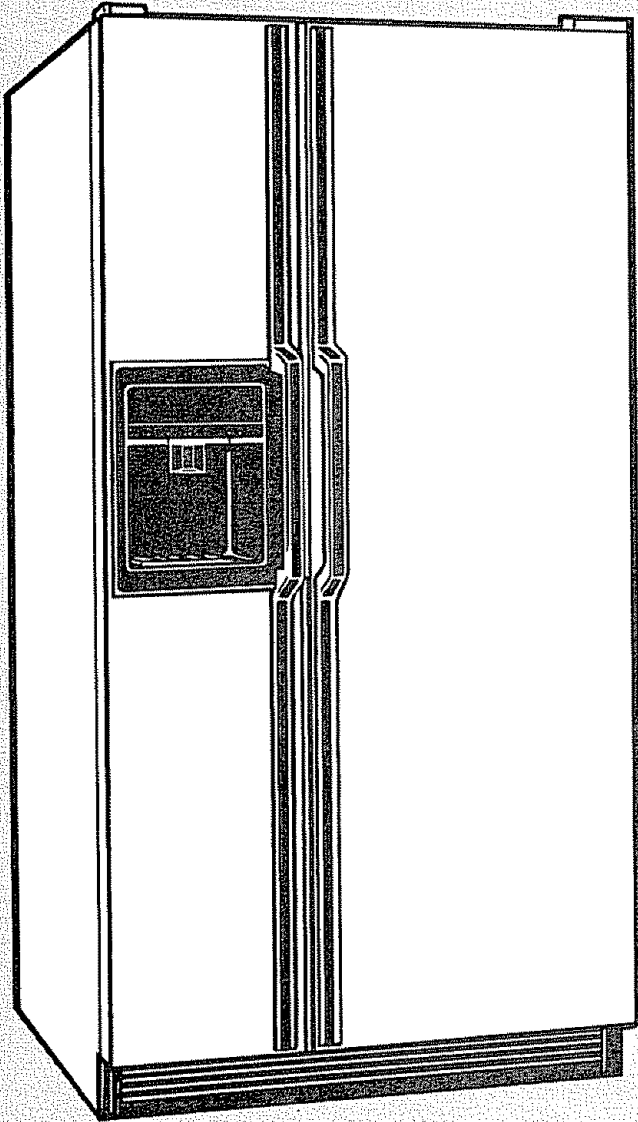

Contents

• English Version.....	2
• Version française.....	17
• Versión en español.....	35
• Safety Instructions.....	2
• Grounding Requirements.....	2, 3
• Starting the Refrigerator.....	3, 4
• Adjusting the Controls.....	4
• Food Storage Suggestions.....	4, 5
• Shelves and Storage Drawers.....	6, 7
• Automatic Icemaker.....	8
• Ice & Water Dispenser.....	9, 10
• Ice Service.....	11
• Care and Cleaning.....	12, 13
• Before You Call for Service.....	14, 15
• Vacation and Moving Precautions.....	15
• Warranty.....	Back Cover

Your old refrigerator has a cooling system that used CFCs (chlorofluorocarbons). CFCs are believed to harm stratospheric ozone.

If you are throwing away your old refrigerator, make sure the CFC refrigerant is removed for proper disposal by a qualified servicer. If you intentionally release this CFC refrigerant you can be subject to fines and imprisonment under provisions of the federal Clean Air Act.

Please record the model number, serial number and date you purchased your Kenmore refrigerator in the space below.

Model Number

Serial Number

Date of Purchase

IMPORTANT SAFETY INSTRUCTIONS

Read all instructions before using this appliance.

WARNING—When using this appliance, always exercise basic safety precautions, including the following:

- **Use this appliance only for its intended purpose** as described in this Owner's Manual.
- **This refrigerator must be properly installed in accordance with the Attention Installer Instructions before it is used.** See grounding requirements below and on page 3.
- **Never unplug your refrigerator by pulling on the power cord.** Always grip plug firmly and pull straight out from the outlet.
- **Repair or replace immediately all electric service cords that have become frayed or otherwise damaged.** Do not use a cord that shows cracks or abrasion damage along its length or at either the plug or connector end.
- **When moving your refrigerator away from the wall, be careful not to roll over or damage the power cord.**
- **After your refrigerator is in operation, do not touch the cold surfaces in the freezer compartment, particularly when hands are damp or wet.** Skin may adhere to the extremely cold surfaces.
- **Do not place fingers or hands on the automatic icemaking mechanism while the refrigerator is plugged in.** This will help protect you from possible injury. It will also prevent interference with the moving parts of the ejector mechanism, or with the heating element that releases the cubes.
- **Do not store or use gasoline or other flammable vapors and liquids in the vicinity of this or any other appliance.**
- **Don't refreeze frozen foods which have thawed completely.** The United States Department of Agriculture in Home and Garden Bulletin No. 69 says:
"...You may safely refreeze frozen foods that have thawed if they still contain ice crystals or if they are still cold—below 40°F. (4°C.)."
"...Thawed ground meats, poultry or fish that have any off-odor or off-color should not be refrozen and should not be eaten. Thawed ice cream should be discarded. If the odor or color of any food is poor or questionable, get rid of it. The food may be dangerous to eat."
"Even partial thawing and refreezing reduce the eating quality of foods, particularly fruits, vegetables and prepared foods. The eating quality of red meats is affected less than that of many other foods. Use refrozen foods as soon as possible to save as much of their eating quality as you can."
- **If your old refrigerator is still around the house but not in use, be sure to remove the doors.** This will reduce the possibility of danger to children.
- **Do not allow children to climb, stand or hang on the shelves in the refrigerator.** They could damage the refrigerator and seriously injure themselves.
- **Unplug your refrigerator before making any repairs.** **NOTE:** We strongly recommend that any servicing be performed by a qualified individual.
- **Before replacing a burned-out light bulb,** unplug the refrigerator or turn off power at the circuit breaker or fuse box in order to avoid contact with a live wire filament. (A burned-out light bulb may break when being replaced.) **NOTE:** Moving control to OFF position does not remove power to the light circuit.

SAVE THESE INSTRUCTIONS

Grounding Requirements Important—Please read carefully.

To Connect Electricity

For personal safety, this appliance must be properly grounded.

The power cord of this appliance is equipped with a three-prong (grounding) plug which mates with a standard three-prong (grounding) wall outlet (Fig. 1) to minimize the possibility of electric shock hazard from this appliance.

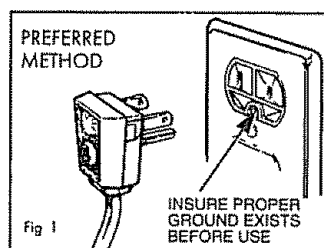

Have wall outlet and circuit checked by a qualified electrician to make sure outlet is properly grounded.

Where a standard two-prong wall outlet is encountered, it is your personal responsibility and obligation to have it replaced with a properly grounded three-prong wall outlet.

DO NOT, UNDER ANY CIRCUMSTANCES, CUT OR REMOVE THE THIRD (GROUND) PRONG FROM THE POWER CORD.

Starting the Refrigerator

Use of Adapter Plug

Because of potential safety hazards under certain conditions, we strongly recommend against use of an adapter plug. However, if you still elect to use an adapter, where local codes permit, a TEMPORARY CONNECTION may be made to a properly grounded 2-prong wall outlet by use of a UL listed adapter (Fig. 2) available at most local hardware stores.

The larger slot in the adapter must be aligned with the larger slot in the wall outlet to provide proper polarity in the connection of the power cord.

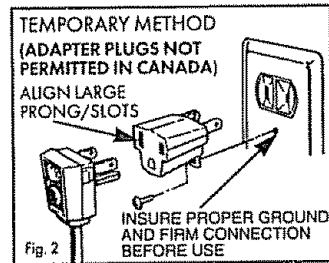

CAUTION: Attaching an adapter ground terminal to the wall outlet cover screw does not ground the appliance unless the cover screw is metal, and not insulated, and the wall outlet is grounded through the house wiring. You should have circuit checked by a qualified electrician to make sure the outlet is properly grounded.

When disconnecting the power cord from the adapter, always hold the adapter with one hand. If this is not done, the adapter ground terminal is very likely to break with repeated use.

Should the adapter ground terminal break, DO NOT USE the appliance until a proper ground has again been established.

Use of Extension Cords

Because of potential safety hazards under certain conditions, we strongly recommend against the use of an extension cord. However, if you still elect to use an extension cord, it is absolutely necessary that it be a UL listed 3-wire grounding type appliance extension cord having a grounding type plug and outlet and that the electrical rating of the cord be 15 amperes (minimum) and 120 volts.

Electrical Requirements

The refrigerator should always be plugged into its own individual electrical outlet which has a voltage rating that matches the rating plate. This provides the best performance and also prevents overloading house wiring circuits, which could cause a fire hazard from overheating wires.

Location

- Install the refrigerator on a floor strong enough to support it when it is fully loaded.
- Do not install it where the temperature will be below 60°F. (16°C.) because it will not run often enough to maintain proper temperatures.
- Do not install it next to your range, a heating vent or where the sun will shine directly on it.

Clearances

Allow the following clearances for ease of installation, proper air circulation, and plumbing and electrical connections:

Sides	5/8" (16 mm)
Top	1" (25 mm)
Back	1" (25 mm)

(If built-in, allow 7/8" [22 mm] at top for hinge covers.)

If the refrigerator is against a wall on either side, allow the following door clearances:

For models up to and including 25, allow 3/4" (19 mm).
For 27 models allow 1 1/2" (38 mm).

Rollers

Adjustable rollers behind the base grille enable you to move the refrigerator away from the wall for cleaning. These rollers should be set so the refrigerator rests firmly on the floor. To assure that the doors will close automatically from a halfway-open position, there is a built-in tilt from the front to the back of the cabinet. Side-by-side refrigerators also have specially designed door hinges that lift both doors slightly when opened, allowing the force of gravity to help close them securely.

To adjust the rollers:

- Remove the base grille. Grasp it at the bottom and pull it out.
- Turn the roller adjusting screws **clockwise to raise** the refrigerator, **counter-clockwise to lower** it. Use an adjustable wrench or pliers on the 3/8" bolts. Both doors should close properly when bottom front edge of refrigerator cabinet is about 5/8" (16 mm) from the floor.
- **To replace the base grille,** line up the prongs on the grille with the clamps on the refrigerator and push back until the grille snaps into place.

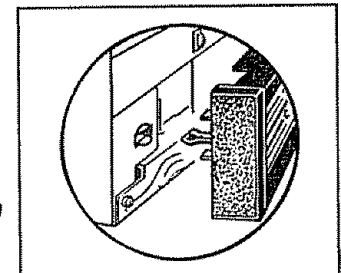
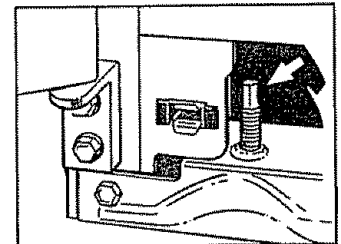
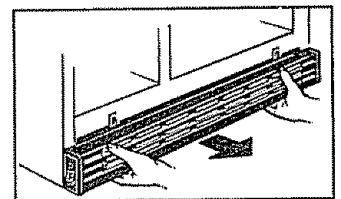

(continued next page)

Starting the Refrigerator (continued)



Temperature Controls (appearance may vary)

Two controls let you regulate the temperature in the fresh food and freezer compartments.

At first, set the Fresh Food and Freezer controls at the center of the "INITIAL SETTING" range.

Allow 24 hours for the temperature to stabilize, whether you are setting the controls for the first time or adjusting them later. Then, if you want colder or warmer temperatures in either compartment, adjust the controls one letter or number at a time.

NOTE: Turning the Fresh Food control to OFF turns off cooling in both compartments—fresh food and freezer—but does not shut off power to the refrigerator.

How to Test Temperatures

Use milk test for fresh food compartment. Place a container of milk on the top shelf in the fresh food compartment. Check it a day later. If the milk is too warm or too cold, adjust the temperature controls.

Use ice cream test for freezer compartment. Place a container of ice cream in the center of the freezer compartment. Check it after a day. If it's too hard or too soft, adjust the temperature controls.

Turning your Household Thermostat Below 60°F. (16°C.) at Night?

You may want to move the Freezer control one step colder. Cooler temperatures in the house may cause the compressor to operate less frequently, thus allowing the freezer compartment to warm somewhat.

To protect your frozen food supply, leave your Freezer control at this new, colder setting for the entire winter or for as long as you keep your thermostat turned down.

Moving the Freezer control to a colder setting should have no effect on your fresh food compartment. However, if freezing occurs, turn the numbered control one step warmer.

When you stop turning the household thermostat down at night, turn the refrigerator temperature controls back to their regular settings.

Food Storage Suggestions

Fresh Food Storage Tips

To store unfrozen meats, fish and poultry:

- Always remove store wrappings.
- Rewrap in foil, plastic wrap or wax paper and refrigerate immediately.

To store cheese, wrap well with wax paper or aluminum foil, or put in a plastic bag.

- Carefully wrap to expel air and help prevent mold.
- Store pre-packaged cheese in its own wrapping if you wish.

To store vegetables, use the vegetable drawers—they've been designed to preserve the natural moisture and freshness of produce

- Covering vegetables with a moist towel helps maintain crispness.
- As a further aid to freshness, pre-packaged vegetables can be stored in their original wrapping.

Tips on Freezing Foods

1. Freeze only top-quality foods. Freezing retains quality and flavor; it cannot improve quality.

2. Freeze fruits and vegetables quickly after picking. The sooner you do, the better the frozen product will be, with less culling and sorting to do.

3. Use food wraps designed especially for freezing.

To freeze meat, fish and poultry, wrap well in freezer-weight foil (or other heavy-duty wrapping material) forming it carefully to the shape of the contents. This expels air. Fold and crimp ends of the package to provide a good, lasting seal.

Don't refreeze meat that has completely thawed; meat, whether raw or cooked, can be frozen successfully only once.

To store ice cream—Fine-quality ice cream, with high cream content, will normally require slightly lower temperatures than more "airy" already-packaged brands with low cream content.

- It will be necessary to experiment to determine the freezer compartment location and temperature control setting to keep your ice cream at the right serving temperature.
- The rear of the freezer compartment is slightly colder than the front.

Suggested Storage Times

Eating quality drops after time shown	DAYS IN REFRIGERATOR AT 35° to 40°F. (2° to 4°C.)	MONTHS IN FREEZER AT 0°F. (-18°C.)
	Fresh Meats	
Roasts (Beef & Lamb)	3 to 5	6 to 12
Roasts (Pork & Veal)	3 to 5	4 to 8
Steaks (Beef)	3 to 5	6 to 12
Chops (Lamb)	3 to 5	6 to 9
Chops (Pork)	3 to 5	3 to 4
Ground & Stew Meats	1 to 2	3 to 4
Variety Meats	1 to 2	3 to 4
Sausage (Pork)	1 to 2	1 to 2
Processed Meats		
Bacon	7	1
Frankfurters	7	1/2
Ham (Whole)	7	1 to 2
Ham (Half)	3 to 5	1 to 2
Ham (Slices)	3	1 to 2
Luncheon Meats	3 to 5	Freezing not recom- mended.
Sausage (Smoked)	7	
Sausage (Dry & Semi-Dry)	14 to 21	
Cooked Meats		
Cooked Meats and Meat Dishes	3 to 4	2 to 3
Gravy & Meat Broth	1 to 2	2 to 3
Fresh Poultry		
Chicken & Turkey (Whole)	1 to 2	12
Chicken (Pieces)	1 to 2	9
Turkey (Pieces)	1 to 2	6
Duck & Goose (Whole)	1 to 2	6
Giblets	1 to 2	3
Cooked Poultry		
Pieces (Covered with Broth)	1 to 2	6
Pieces (Not Covered)	3 to 4	1
Cooked Poultry Dishes	3 to 4	4 to 6
Fried Chicken	3 to 4	4
(Other than for meats & poultry)		FREEZER
Most fruits and vegetables		8-12 months
Lean fish		6-8 months
Fatty fish, rolls and breads, soups, stew, casseroles		2-3 months
Cakes, pies, sandwiches, leftovers (cooked), Ice cream (original carton)		1 month max.

Meats, fish and poultry purchased from the store vary in quality and age; consequently, safe storage times in your refrigerator will vary.

New techniques are constantly being developed. Consult the College or County Extension Service or your local Utility Company for the latest information on freezing and storing foods.

For Convenience...

- Store like things together. This saves both time and electricity because you can find foods faster.
- Place the oldest items up front so they can be used up promptly.
- Use bins on the door for most often used sauces and condiments.
- Use the meat drawer for meats you do not freeze.

To Save Money in Energy and Food Costs...

- Cover moist foods with tight lids, plastic film or foil.
- Leaf vegetables and fruits placed in drawers will last longer when stored in closed plastic containers or wrapped in plastic film.
- Do not overload your fresh food or freezer compartment with a lot of warm food at once.
- Open the doors the fewest times possible to save electrical energy.
- When going out of town for several days, leave as few perishables as possible in the refrigerator. If your refrigerator has an icemaker, move the icemaker feeler arm to the STOP (up) position and shut off water to the refrigerator.

Shelves and Storage Drawers

Adjustable Shelves

Shelves in the refrigerator are adjustable. Place them in the best position for your foods.

To remove a shelf:

Tilt the shelf up at front, then lift it up and out of the tracks on the rear wall.

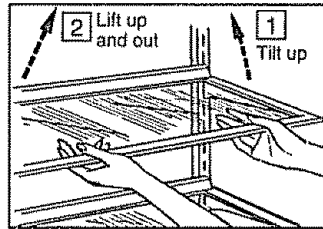

To replace a shelf:

With the shelf front raised slightly, put the top hooks in the tracks on the rear wall. Then lower the front of the shelf until it locks into position.

Spillproof Shelves (on some models)

Spillproof shelves have special edges to help prevent spills from dripping to lower shelves.

Some shelves slide out for easy access. Make sure you push the shelves all the way back in before closing the door.

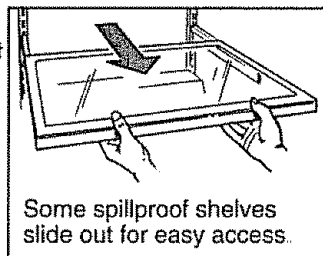

Handi Dishes

(on some models)

Cooking-serving-storage dishes with durable see-through lids fit into a rack that hangs on and can be relocated on the fresh food compartment door.

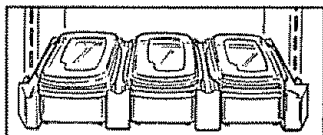

Dishes and lids are safe for use in microwave ovens, refrigerators, freezers, and are dishwasher-safe. The dishes should not be used for cooking high-fat foods such as bacon and high-sugar foods such as candy and syrup. The high temperatures of the fat and sugar can cause bubbles to form on the inside of the dish.

CAUTION: Dishes and lids are not designed for use in the regular oven, on the range-top or in the broiler. Such use can be hazardous.

Removable Door Bins (on some models)

To remove bin: Lift the bin straight up until the mounting hooks come out of the tracks.

To relocate bin: Place the hooks in the slots and push down until the bin locks in place.

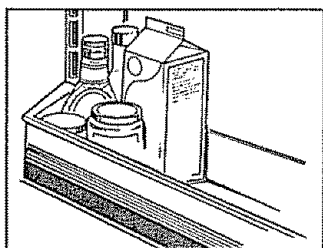

Dividers

Dividers can be moved from side to side to keep items secure so they won't tip, spill or slide.

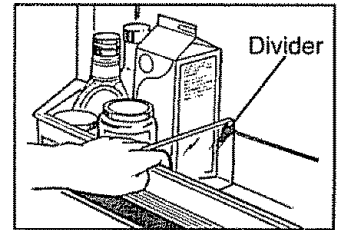

Storage Bin

(on some models)

The storage bin is a removable tilt-out bin that provides convenient covered storage.

To remove the bin, lift it up and out of the bin housing.

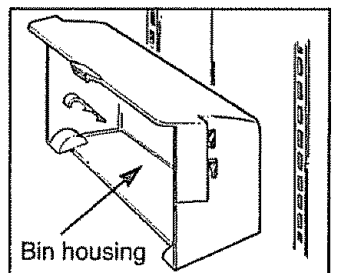
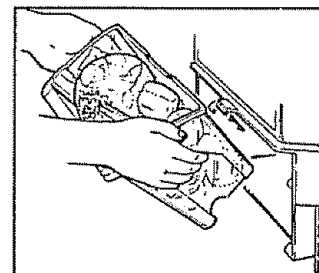
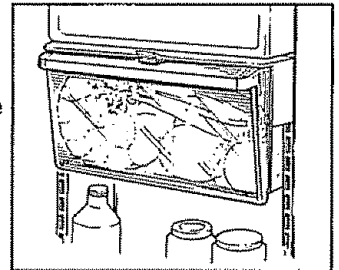

To move the storage bin, lift it up and out of the slots on the door. To replace it, lower the hooks on the housing into the slots on the door.

You do not have to remove the bin from the housing when moving the storage bin.

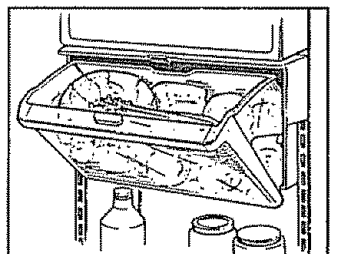
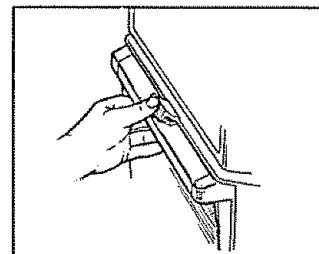

To open, push the latch up and pull the bin handle forward.

To avoid damaging the refrigerator, make sure the bin is closed and latched before closing the refrigerator door.

Multi-Position Freezer Shelves (on some models)

Shelves in the freezer are adjustable.

To move the shelves:

1. Lift the shelf off the supports. If your model has locking tabs, press the tabs on the shelf supports while lifting the shelf up.

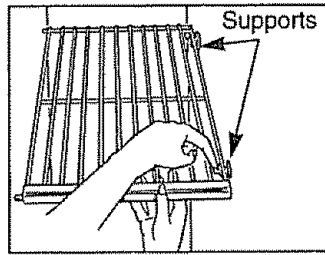

2. Pull the shelf sideways until the shelf rods come out of the holes on the left wall.

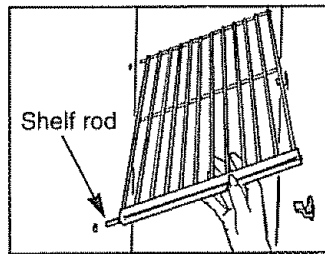

When replacing the shelves on models with locking tabs, make sure the shelf is securely locked into position.

Removable Wine Rack (on some models)

The wine rack holds a bottle on its side and will fit on any shelf. To move it, pull it straight out, position its lip over either edge of the shelf, and push it all the way in.

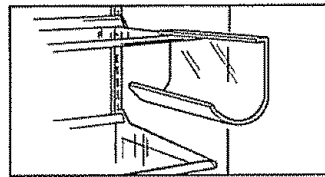

Removable Freezer Basket Shelves (on some models)

(on some models)

Shelves in the freezer will stop before coming all the way out to help prevent contents from spilling onto the floor. They can be removed easily by lifting up slightly and pulling past the "stop" location.

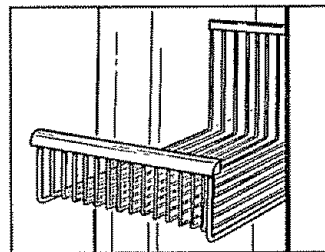

Adjustable Humidity Drawers (on some models)

These drawers have individual, adjustable humidity controls that let you regulate the amount of moisture retained in foods.

Slide the control all the way to the "High" setting and the drawer provides high humidity recommended for most vegetables.

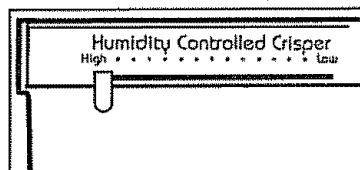

Slide the control all the way to the "Low" setting to provide lower humidity levels recommended for most fruits.

Sealed Crisper Drawer

This sealed drawer helps to keep foods fresh by retaining the natural moisture content of foods such as:

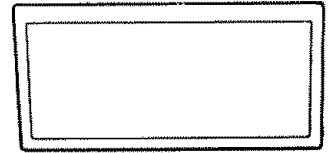

- Artichokes
- Celery
- Lettuce
- Radishes
- Asparagus
- Cherries
- Parsley
- Rhubarb
- Beets, topped
- Corn
- Peas, green
- Spinach
- Blueberries
- Currants
- Plums
- Tomatoes, ripe
- Carrots
- Greens, leafy

As in any refrigerated storage area, foods with strong odors should be stored wrapped—foods such as:

- Brussels Sprouts
- Broccoli
- Cauliflower
- Turnips
- Cabbage
- Green Onions
- Parsnips

Temperature Controlled Meats Drawer (on some models)

(on some models)

The Temperature Controlled Meats Drawer has its own cold air duct to allow a stream of cold air from the freezer compartment to flow around the drawer.

The variable temperature control regulates the air flow from the freezer compartment.

Set control lever down to the coldest setting to store fresh meats. If lever is left in meat position for a long period of time, some frost may form on the inside of the drawer.

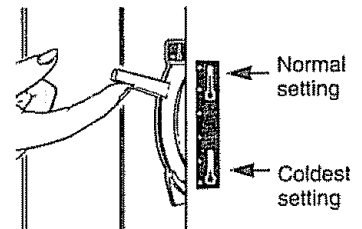

Set control lever up to convert the drawer to normal refrigerator temperature and provide extra vegetable storage space. Cold air duct is turned off. Variable settings between these extremes can be selected.

Deli Pan (on some models)

The Deli Pan can be moved within the refrigerator. The sealed drawer keeps high humidity for storage of lunch meats, cheese, hors d'oeuvres, spreads and snacks.

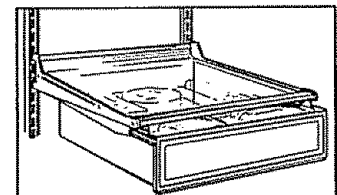

Automatic Icemaker (on icemaker & dispenser equipped models)

With a newly-installed refrigerator, allow about 24 hours for the freezer compartment to cool down to the proper icemaking temperature.

If your refrigerator is operated before the water connection is made, keep the icemaker feeler arm in the STOP (up) position.

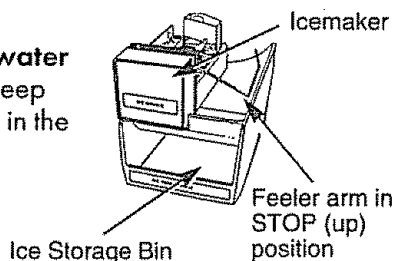

When the refrigerator has been connected to the water supply and the water has been turned on, move the feeler arm to ON (down) position.

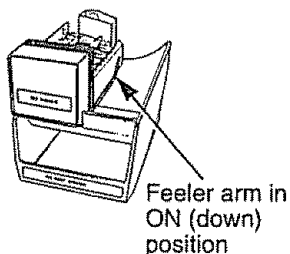

The ice cube mold will automatically fill with water after cooling to freezing temperature, and first cubes normally freeze after several hours.

When cubes are solidly frozen, they will be ejected from the mold into the ice storage bin by means of a sweeper arm. Icemaking will continue until the feeler arm senses that there are enough cubes in the bin and halts the operation temporarily. Be sure nothing interferes with the swing of the feeler arm.

Your icemaker will produce 8 cubes per cycle—approximately 120 cubes in a 24 hour period—depending on freezer temperature, room temperature, number of door openings and other use conditions.

To make sure the bin fills with ice, level the cubes occasionally. When cubes fall into the bin they may pile up close to the icemaker and push the feeler arm to the STOP (up) position before the bin gets full. Keeping the cubes level allows the icemaker to fill the bin.

Once your icemaker is in operation, throw away the first few batches of ice cubes. This will flush away any impurities in the water line. Do the same thing after vacations or extended periods when ice isn't used.

Move Feeler Arm to STOP (up) Position when...

- Home water supply is to be turned off for several hours.
- Ice storage bin is to be removed for a period of time.
- Going away on vacation, at which time you should also turn off the valve in the water supply line to your refrigerator.
- Moving the Fresh Food control to OFF.

If ice is not used often, old ice cubes will become cloudy and taste stale. Empty the ice storage bin periodically and wash it in lukewarm water.

If this is **your first icemaker**, you will hear occasional sounds that may be unfamiliar. They are normal icemaking sounds and are not cause for concern.

Ice Trays (on models without automatic icemaker)

To release ice cubes, turn the tray upside down, hold it over a container, and twist both ends.

For only one or two ice cubes, leave the tray right-side-up, twist both ends slightly, and remove as many cubes as you want.

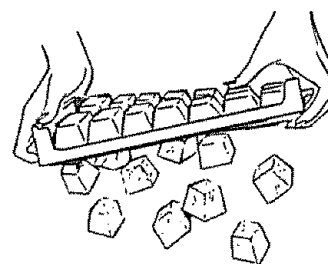

Wash the ice trays in lukewarm water and vinegar to remove lime deposits. Do not put them in an automatic dishwasher.

Automatic Icemaker Accessory Kit (optional at extra cost)

If your refrigerator did not come already equipped with an automatic icemaker, you may add one—contact your Sears store or Sears Service Center.

Water Filter Accessory (optional at extra cost)

Your ice cubes can only be as fresh-tasting as the water that produces them. That's why it's a good idea to purify the water with a water filter.

The water filter is an optional part at extra cost and is available from your Sears Service Center. Order Filter No. 978488 and it may be installed in minutes when attached to the inlet water tube connection.

Water Supply Accessory Kit (optional at extra cost)

A water supply kit containing copper tubing, shut-off valve, fittings and instructions needed to connect the icemaker to your cold water line is also available from your Sears store or Sears Service Center.

Ice & Water Dispenser (on some models)

How It Works

Some models have an automatic icemaker and a dispenser that dispenses water, ice cubes and crushed ice (on some models) through the freezer door. Here's how they work.

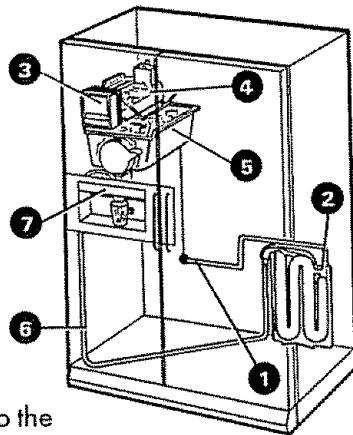

Water flows from the household supply through a

- (1) dual solenoid valve to the
- (2) water tubing and to the
- (3) automatic icemaker as needed.

Water is frozen in the

- (4) cube mold and ejected into the
- (5) storage bin where a motor-powered auger moves cubes forward.

Cubes dispense through the chute in the door when the pad is pressed.

When the switch is moved to CRUSHED (on some models), a baffle channels cubes through the crusher and crushed ice falls through a chute into the glass.

Water flows through the

- (6) tubing in the door and is dispensed when the pad is pressed.
- (7) A light switch (on some models) turns the night light in the dispenser on or off. The light also comes on when the pad is pressed.

The light in the dispenser should be replaced with a 7 watt maximum bulb when it burns out.

Important Facts about Your Ice & Water Dispenser

- **You can reach the ice through the ice access door.**
- **Intermittent dispensing of ice is normal.** If ice flow interruption is more than brief, ice clump(s) may be the cause and should be removed following instructions in this section.

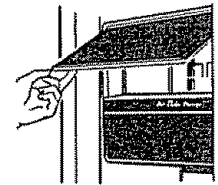

- **Avoid over filling glasses with ice and using narrow or extra-tall glasses.** This can jam the chute or cause the door in the chute to freeze shut. Open the freezer compartment door and look down into the chute. If ice is blocking the chute, poke it through with a wooden spoon.
- **To help keep bits of ice from being sprayed beyond the glass,** place the glass close to the ice chute—but not so close that it blocks outcoming ice.
- **Add ice before adding beverage to prevent splashing.**
- **Beverages and foods should not be quick-chilled in the ice storage bin.** Cans, bottles or food packages in the storage bin may cause the icemaker or auger to jam.
- **Do not add ice from trays or bags to the storage bin.** It may not crush or dispense well.

Before Using Your Dispenser

On models with a water dispenser, if no water is dispensed when the refrigerator is first installed, there may be air in the water line system. Press the dispenser pad for at least two minutes to remove trapped air from the water line and to fill the water system.

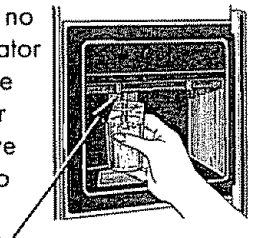

Push the dispenser pad until the water line is filled.

Clean out the water line by pouring the first six glassfuls of water in the kitchen sink. The first water through the system picks up a slight "plastic" taste from the water tubing

NOTE: With a newly-installed refrigerator, allow about 24 hours for the freezer compartment to cool down to the proper icemaking temperature.

(continued next page)

Ice & Water Dispenser (continued)

To Dispense Ice and Water

- Set the selector switch to CUBES, CRUSHED ICE (on some models) or WATER.
- Grip the glass or other container near the rim and press the rim against the center of the pad.

When Dispensing Ice:

• Some crushed ice may be dispensed even though you selected CUBES. This happens occasionally when a few cubes get channeled to the crusher.

• Sometimes a mound of snow will form on the door in the ice chute.

This condition is normal, and usually occurs when you have dispensed crushed ice repeatedly. The snow will eventually evaporate.

• Sometimes crushed ice will spray beyond the glass. To avoid this, hold the glass up close to the chute.



When Dispensing Water:

• The first glass of water dispensed may be warmer than the following ones. This is normal.

• Dispensed water is cool, not iced. For colder water, simply add crushed ice or cubes before dispensing water.

CAUTION: Never put fingers or other objects into the dispenser opening.

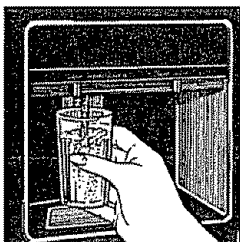

To Stop Dispensing

Release pressure from the pad and wait a few seconds to catch the last bits of ice or drops of water. There may be some dripping after dispensing of crushed ice or water. If there is a lot of dripping, the spill should be wiped dry right away. Do not pour water in the spill shelf because it is not self draining—pour it in the kitchen sink. The shelf and its grille should be cleaned regularly according to Care and Cleaning instructions.

The grille is easily removed by pressing on the back right corner.

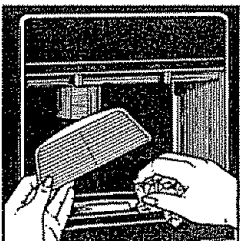

Press here to remove grille



If Ice Clumps Form in the Storage Bin...

The icemaker ejects cubes in groups of eight, and it is normal for several cubes to be joined together. However, if you don't use the ice very often ice clumps may form in the storage bin and can clog the dispenser. If this happens:

- Remove the storage bin from the freezer.
- Break up ice clumps with your hands. Throw away any clumps that you can't break up.
- Replace the bin before the remaining cubes melt and fuse together.
- After washing the bin, allow it to cool before replacing it, otherwise ice will stick to the metal auger.

To Remove Ice Storage Bin

Lift the left corner to free the bin from the shelf. Pull the bin straight out while supporting it at front and back.

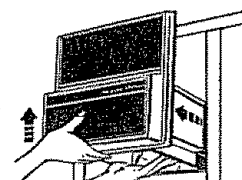

To Replace Ice Storage Bin

Slide the bin back until the tab on the bin locks into the slot in the shelf.

If the bin does not go all the way back, remove it and turn the drive mechanism 1/4 turn. Then push the bin back again until the tab on the bin locks into the slot in the shelf.

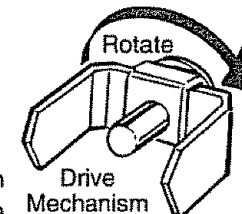

Ice Service

Icemaker Water Line Installation Requirements

You will need a shutoff valve, two 1/4" O.D. compression nuts, two compression sleeves and enough 1/4" O.D. copper tubing to connect refrigerator to water source. (Your Sears Store or Catalog Sales Office has a kit available with a saddle-type shutoff valve and copper tubing. Before purchasing, make sure a saddle-type valve complies with your local plumbing codes.)

CAUTION: Do not install icemaker tubing in areas where temperatures fall below freezing.

1. Find a 3/8" (10 mm) to 1" (25 mm) vertical COLD water pipe near the refrigerator. When it is necessary to connect into a horizontal water pipe, make the connection to the top or side, rather than at the bottom to avoid drawing off any sediment from the water pipe.

2. Measure from INLET on rear of refrigerator to water pipe. Add 7' (2 m) to allow for moving refrigerator for cleaning. This is the length of 1/4" O.D. copper tubing you will need for the job (length from water valve to water pipe PLUS 7' [2 m]). Be sure both ends of copper tubing are cut square.

3. Turn OFF main water supply. Turn on nearest faucet long enough to clear line of water.

CAUTION: When using any electrical device (such as a power drill) to facilitate installation, be sure the device is insulated or wired in a manner to prevent the hazard of electrical shock.

4. Using a grounded drill, drill a 3/16" hole in the vertical cold water pipe you have selected.

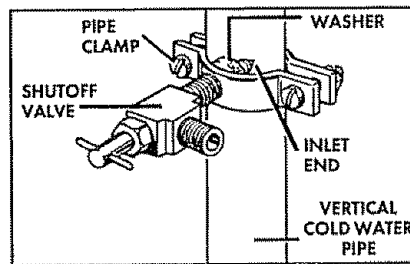

5. Fasten shutoff valve to cold water pipe with pipe clamp. Be sure inlet end is solidly in 3/16" drilled hole in water pipe and washer is under pipe clamp. Tighten packing nut. Tighten pipe clamp screws carefully and evenly so washer makes a watertight connection. Do not overtighten or you may crush copper tubing, especially if soft copper tubing is used. Now you are ready to connect the copper tubing.

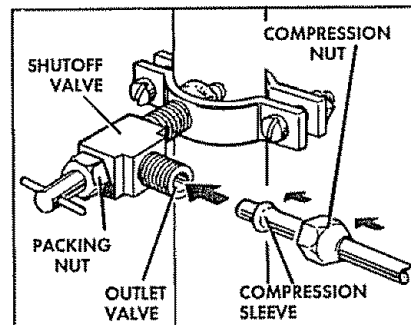

6. Slip compression sleeve and compression nut on copper tubing as shown above. Insert end of tubing into outlet end squarely as far as it will go. Screw compression nut to outlet end with adjustable wrench. Do not overtighten. Turn ON main water supply and flush out tubing until water is clear. Turn OFF shutoff valve on water pipe. You are now ready to connect other end of 1/4" copper tubing to water valve on back of refrigerator.

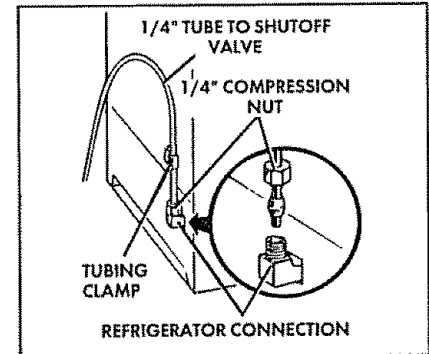

7. Your model has a water valve compression fitting coming through the rear wall of the refrigerator. Assemble compression nut on compression fitting as shown above. Insert end of tubing into connector and tighten compression nut. Be sure end of tubing is square in connector and is inserted as far as it will go. Do not overtighten. Be sure there is enough extra tubing (coiled into three turns of about 10" [25 cm] diameter) to allow refrigerator to move out from wall after installation. Secure tubing in metal clamp at top right corner of compressor compartment cover.

8. Turn shutoff valve ON. TIGHTEN ANY CONNECTIONS OR NUTS THAT LEAK.

9. Copper tubing may now be fastened to baseboard.

10. Your ice cubes can only be as fresh-tasting as the water that produces them. That's why it is a good idea to purify the water with a water filter. The water filter is an optional part at extra cost and is available from the Sears Service Center. Order Filter No. 978488 and install at the inlet water tube connection.

11. Water Pressure Limitations: Not below 15 P.S.I. or above 125 P.S.I. If a problem occurs, call your Utility Company.

IMPORTANT: It may take up to 24 hours for your icemaker to begin producing ice.

The first few batches of ice cubes should be thrown away, so that remaining impurities in the water line will be flushed out.

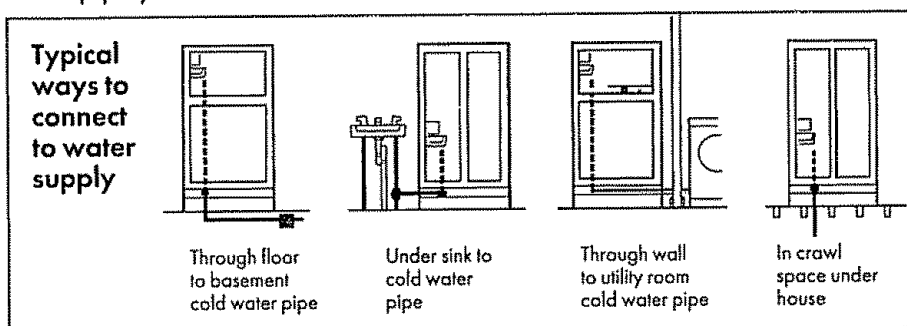

Care and Cleaning

Outside

The water and ice dispenser spill shelf should be wiped dry immediately to prevent spotting. Water left on the shelf may leave deposits that you can remove by soaking in undiluted vinegar. You can also use a paste of non-precipitating water softener (such as Calgon brand) and water, or one teaspoon (5 ml) of citric acid powder per pint (500 ml) of hot tap water. Soak until the deposit disappears or becomes loose enough to rinse away. Usually 30 minutes soaking time is adequate. Avoid using wax on the spill shelf and trim.

The dispenser pad (on some models) can be cleaned by using a warm water and baking soda solution—about a tablespoon (15 ml) of baking soda to a quart (1 L) of water. Rinse thoroughly with water and wipe dry.

The door handles and trim (on some models) can be cleaned with a cloth dampened with a solution of mild liquid dishwashing detergent and water. Dry with a soft cloth. Don't use wax on the door handles and trim.

The soft door handles are easy to clean if they are waxed every few months. Use a household wax such as Pledge or Jubilee brand to coat the handles. Soil will then easily wash off with dish detergent and water or a non-abrasive all-purpose cleaner.

Keep the finish clean. Wipe with a clean cloth lightly dampened with kitchen appliance wax or mild liquid dishwashing detergent. Dry and polish with a clean, soft cloth. Do not wipe the refrigerator with a soiled dishwashing cloth or wet towel. These may leave a residue that can harm the paint. Do not use scouring pads, powdered cleaners, bleach or cleaners containing bleach because these products can scratch and weaken the paint finish.

Protect the paint finish. The finish on the outside of the refrigerator is a high quality, baked-on paint finish. With proper care, it will stay new-looking and rust-free for years. Apply a coat of kitchen/appliance wax when the refrigerator is new and then at least twice a year.

Inside

The fresh food and freezer compartment interiors should be cleaned at least once a year. Unplug the refrigerator before cleaning. If this is not practical, wring excess moisture out of sponge or cloth when cleaning around switches, lights or controls.

Use warm water and baking soda solution—about a tablespoon (15 ml) of baking soda to a quart (1 L) of water. This both cleans and neutralizes odors. Rinse thoroughly with water and wipe dry.

Other refrigerator parts—including door gaskets, meat and vegetable drawers, ice storage bin and all plastic parts—can be cleaned the same way. Do not use cleansing powders or other abrasive cleaners. Door gaskets are factory-lubricated with petroleum jelly on the hinge side. If the lubricant is excessive, wipe it off but leave a thin film on the gasket to help insure a proper hinge-side seal. When you clean the door gaskets, relubricate them. If the freezer baskets don't slide freely after cleaning, lubricate them with petroleum jelly.

Avoid cleaning cold glass shelves and glass storage drawer cover with hot water because the extreme temperature difference may cause them to break.

To help prevent odors, leave an open box of baking soda in the rear of the refrigerator, on the top shelf.

Change the box every three months. In addition, put an open box of baking soda in the freezer to absorb stale freezer odors.

Do not wash any plastic parts from your refrigerator in your automatic dishwasher.

Handi Dishes and lids can be cleaned in an automatic dishwasher, or by hand with liquid dishwashing detergent and water. You can remove stains by soaking them in a bleach-and-water solution—one part chlorine bleach to three parts water. (Stubborn stains may require two or more hours of soaking.) Use a plastic scouring pad to remove burned-on soil. Do not use cleansing powders or other abrasive cleaners.

Drawer Removal

Drawers will stop before coming all the way out of the refrigerator to help prevent contents from spilling onto the floor. Drawers can easily be removed by tilting up slightly and pulling past "stop" location.

On some models you may need to remove the door bins from the fresh food door before removing the drawers.

If the door prevents you from taking out the drawers, the refrigerator will need to be rolled forward until the door opens enough to slide the drawers out. In some cases when you roll the refrigerator out you will need to move the refrigerator to the left as you roll it out.

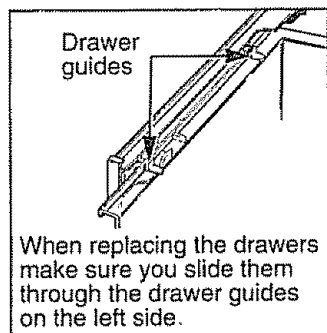

Drain Opening in Freezer Compartment

When cleaning, remove the freezer bin and flush a solution of baking soda (one teaspoon [5 ml]) and two cups (500 ml) of hot (not boiling) water through the drain line with the help of a meat baster. This will help eliminate odor and reduce the likelihood of a clogged drain line. If drain becomes clogged, use a meat baster and baking-soda-and-water solution to force the clog through the drain line.

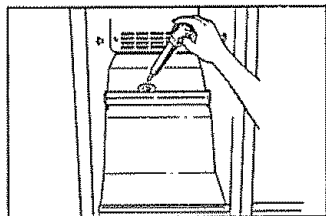

Under Refrigerator

The condenser is located behind the base grille. For most efficient operation, remove the base grille (see page 3) and sweep away or vacuum up dust that is readily accessible. For best results, use a brush specially designed for this purpose. It is available at your Sears store or service center. This easy cleaning operation should be done at least once a year.

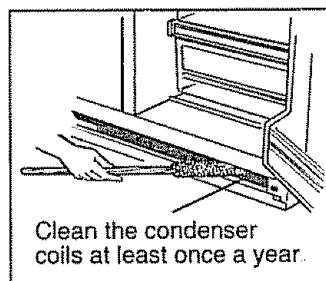

Behind Refrigerator

Take care moving your refrigerator away from the wall. All types of floor coverings can be damaged, particularly cushioned coverings and those with embossed surfaces. Pull the refrigerator straight out and return it to position by pushing it straight in. Moving refrigerator in a side direction may damage floor covering or refrigerator.

When pushing the refrigerator back, make sure you don't roll over the power cord or icemaker supply line.

Light Bulb Replacement

Unplug refrigerator before changing a light bulb.

Fresh Food Compartment—Upper Light

1. Pull off temperature control knobs

2. Pull the bottom of the light shield down and forward, then rotate the top up and off

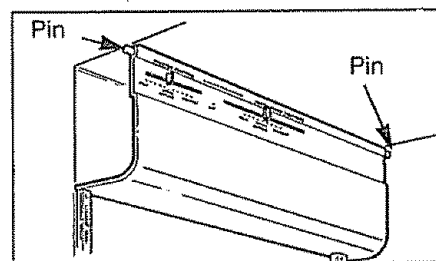

After replacing with same size bulb, reinstall light shield.

Fresh Food Compartment—Lower Light (on some models)

This light is located behind the top drawer or right above the top drawer (depending on your model).

1. Unplug the refrigerator.

2. If the light is behind the top drawer you will need to remove the drawer and the shelf above it. To remove the drawer see the Drawer Removal section in Care and Cleaning.

• To remove the shelf first remove any food on the shelf. Then tilt the shelf up at the front and lift it up and out of the tracks.

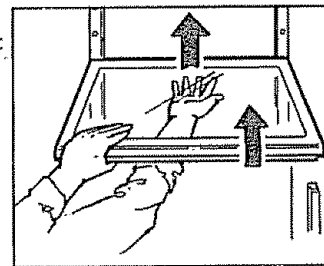

3. Grasp the bottom of the light shield and pull it forward and up.

4. After replacing with the same size bulb, replace the shield. If you cannot locate the correct bulb, see your dealer.

5. If the light was behind the top drawer, you will need to replace the drawer and the shelf above it.

• To replace the shelf, raise the shelf front slightly and place the top hooks in the lowest large track slots. Then lower the front of the shelf until it is level.

6. Plug the refrigerator back in.

Freezer Compartment

1. Remove shelf just below light panel. (Shelf will be easier to remove if it is emptied first.)

2. Pull plastic light panel toward you. (It will bend to free tabs from grooves.)

3. After replacing with same size bulb, reinstall panel and shelf.

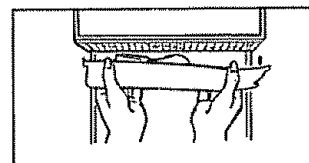

Before You Call for Service

Save time and money. Check this list of causes of minor operating problems you can correct yourself.

Refrigerator does not operate

- May be in defrost cycle when motor does not operate for about 30 minutes.
- Temperature control in OFF position.
- If interior light is not on, refrigerator may not be plugged in at wall outlet.
- If plug is secure and refrigerator fails to operate, plug lamp into same outlet to determine if there is tripped circuit breaker or burned out fuse.

Motor operates for long periods

- Modern refrigerators with more storage space and a larger freezer require more operating time.
- Normal when refrigerator is first delivered to your home—usually requires 24 hours to completely cool down.
- Large amounts of food placed in refrigerator to be cooled or frozen.
- Hot weather—frequent door openings.
- Door left open.
- Temperature controls set too cold.
- Condenser needs cleaning.

Operating sounds

- The high speed compressor motor required to maintain near zero temperatures in the large freezer compartment may produce higher sound levels than your old refrigerator.
- Normal fan air flow—one fan blows cold air through the refrigerator and freezer compartments—another fan cools the compressor motor.
- These NORMAL sounds will also be heard from time to time:
 - Defrost timer switch clicks at defrost.
 - Defrost water dripping.
 - Temperature control clicks ON or OFF.
 - Refrigerant boiling or gurgling.
 - Cracking or popping of cooling coils caused by expansion and contraction during defrost and refrigeration following defrost.
 - Ice cubes dropping into the bin and water running in pipes as icemaker refills.

Motor starts & stops frequently

- Temperature control starts and stops motor to maintain even temperatures. This is normal.

Door not closing properly

- Door gasket on hinge side sticking or folding over. To correct, put a small amount of petroleum jelly on face of gasket.

Vibration or rattling

- If refrigerator vibrates, more than likely it is not resting solidly on the floor. The front roller screws need adjusting, or floor is weak or uneven. Refer to Starting Your Refrigerator section.
- If dishes vibrate on shelves, try moving them. Slight vibration is normal.
- Icemaker supply line may be rattling; move the refrigerator 1/2" (13 mm) out from the wall.

Foods dry out

- Foods not covered, wrapped or sealed properly.

Fresh food or freezer compartment temperature too warm

- Temperature control not set cold enough.
- Warm weather—frequent door openings.
- Door left open for long time.
- Package may be holding door open.

Frost or ice crystals on frozen food

- Door may have been left ajar or package holding door open.
- Too frequent or too long door openings.
- Frost within package is normal.

Slow ice cube freezing

- Door may have been left ajar.
- Set temperature of freezer compartment colder.

Ice cubes have odor/taste

- Old cubes need to be discarded. Empty ice bin every 30 days.
- Ice storage bin needs to be washed.
- Unsealed packages in refrigerator and/or freezer compartments may be transmitting odor/taste to ice cubes.
- Interior of refrigerator needs cleaning.

Automatic icemaker does not work

- Icemaker feeler arm in STOP (up) position.
- Water supply turned off or not connected.
- Freezer compartment too warm.
- Cubes too small—water shutoff valve connecting refrigerator to home water line may be clogged.
- Sometimes cubes fuse to the side of the ice mold and hold the feeler arm in the STOP (up) position. Remove this ice to restart the icemaker.
- Piled up cubes in storage bin may cause icemaker to shut off prematurely. With icemaker feeler arm in STOP (up) position, level cubes in bin by hand.
- When leveling cubes by hand, you may have pushed the feeler arm into the STOP (up) position by mistake.

Cube dispenser does not work

- No ice cubes. Remove storage container. If cubes are frozen to wire arm, remove cubes.
- No ice cubes. Ice maker or water supply turned off.
- Irregular ice clumps in storage container. Break up as many as you can with fingertip pressure and discard the remaining clumps.

Water has poor taste/odor

- If water dispenser has not been used for an extended period, dispense several glassfuls of water to eliminate taste temporarily imparted by the water line.
- Poor-tasting incoming water. Install a water filter.

Water dispenser does not work

- Water supply line turned off or not connected.
- Supply line may be clogged with sediment.
- If no water is dispensed when the refrigerator is first installed, there may be air in the water system. Press the dispenser pad for at least two minutes to remove trapped air from the water line and to fill the water system.

Moisture forms on outside of refrigerator

- Not unusual during periods of high humidity.

Moisture collects inside

- Too frequent or too long door openings.
- In humid weather, air carries moisture into refrigerator when doors are opened.

Water on floor

- The drain in the bottom of the freezer may be clogged. Remove any ice on the freezer bottom and clean the drain. Refer to Care and Cleaning section.

Hot air from bottom of refrigerator

- Normal air flow cooling motor. In the refrigeration process, it is normal that heat be expelled in the area under the refrigerator. Some floor coverings will discolor at these normal and safe operating temperatures. Your floor covering supplier should be consulted if you object to this discoloration.

Interior light does not work

- No power at outlet
- Light bulb needs replacing. See Care and Cleaning section.

Refrigerator has odor

- Food with strong odors should be tightly covered.
 - Check for spoiled food.
 - Interior needs cleaning. Refer to Care and Cleaning section.
 - Defrost water system needs cleaning
 - Keep open box of baking soda in refrigerator; replace every three months.
-

Water Filter Accessory

(optional at extra cost)

Your ice cubes can only be as fresh-tasting as the water that produces them. That's why it's a good idea to purify the water with a water filter.

The water filter is an optional part at extra cost and is available from your Sears Service Center. Order Filter No. 978488 and it may be installed in minutes when attached to the inlet water tube connection.

Water Supply Accessory Kit

(optional at extra cost)

A water supply kit containing copper tubing, shut-off valve, fittings and instructions needed to connect the icemaker to your cold water line is also available from your Sears store or Sears Service Center.

Moving Precautions

Disconnect the power cord from the wall outlet, remove all food and clean and dry the interior. Secure all loose items by taping them securely in place. Keep the refrigerator in an upright position during actual moving and in the van. Secure the refrigerator in the van to prevent movement, and protect the outside with a blanket.

Vacation Precautions

For extended vacations or absences, shut off power to the refrigerator, move the numbered control to the OFF position, and clean the interior with a baking soda solution of one tablespoon of baking soda to one quart of water. Wipe dry. To prevent odors, leave an open box of baking soda in the refrigerator. Leave the doors open.

For shorter vacations, remove perishable foods and leave controls at their regular settings. However, if room temperature is expected to drop below 60°F., follow the instructions in the Adjusting the Controls section.

Set icemaker to the STOP position and shut off water supply to refrigerator

SEARS

Manuel d'utilisation du réfrigérateur Kenmore

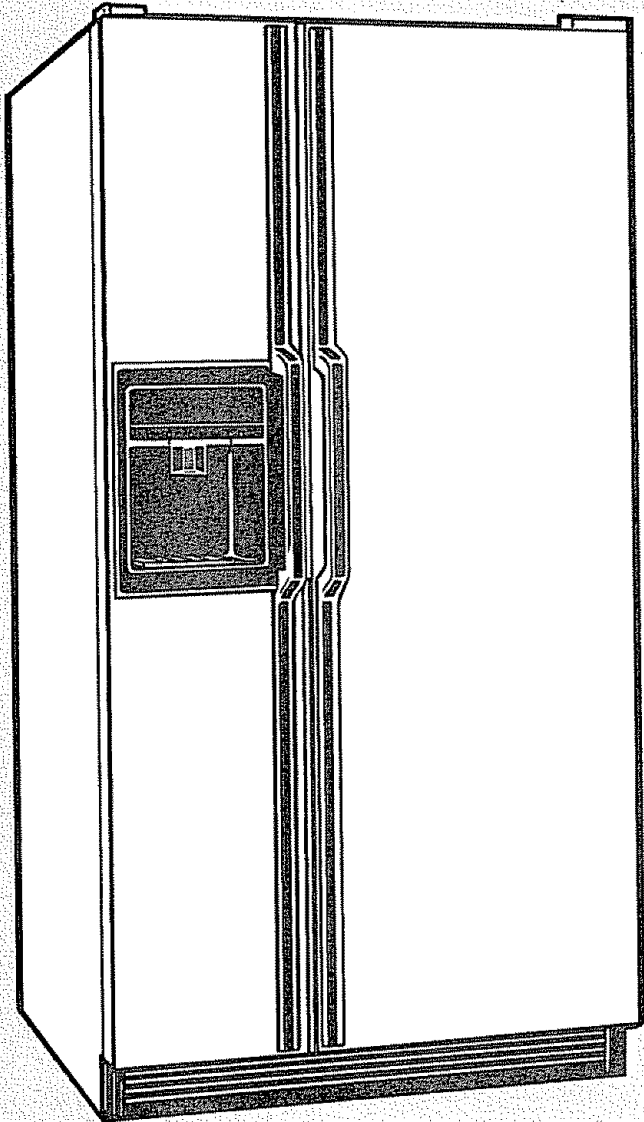

Table des matières

• Conseils de sécurité importants	18
• Mise à la terre	18, 19
• Mise en marche du réfrigérateur	19, 20
• Commandes de température	20
• Conservation des aliments	20, 21
• Clayettes et bacs	22, 23
• Machine à glaçons	24
• Distributeur de glaçons et eau	25, 26
• Service de glaçons	27
• Entretien et nettoyage	28, 29
• Avant d'appeler le service de réparation	30, 31
• Précautions à prendre lors du déménagement et pendant les vacances	32
• Garantie	33

Votre ancien réfrigérateur a un système de refroidissement qui a utilisé les CFC (chlorofluorocarbones). Les CFC sont jugés nocifs pour l'ozone stratosphérique.

Si vous vous débarrassez de votre ancien réfrigérateur, assurez-vous que le frigorigène avec CFC soit enlevé correctement par un technicien qualifié. Si vous libérez intentionnellement ce frigorigène avec CFC vous pouvez être soumis aux contraventions et à l'emprisonnement sous provisions du Clean Air Act fédéral.

Veuillez inscrire les numéros de modèle et de série et la date d'achat de votre réfrigérateur Kenmore ci-dessous.

Numéro de modèle

Numéro de série

Date d'achat

SEARS, ROEBUCK AND CO., Hoffman Estates, IL 60179 USA

Modèles côte à côte 20-27

CONSEILS DE SÉCURITÉ IMPORTANTS

Veillez lire toutes les instructions avant d'utiliser cet appareil.

AVERTISSEMENT—Lorsque vous utilisez le réfrigérateur, observez toujours certaines précautions de base, notamment :

- **N'utilisez le réfrigérateur que pour son usage prévu**, comme décrit dans le Manuel d'utilisation.
- **Ce réfrigérateur doit être installé conformément aux Instructions de note à l'installateur avant de l'utiliser.** Voyez la mise à la terre ci-dessous et à la page 19.
- **Ne débranchez jamais le réfrigérateur en tirant sur le cordon d'alimentation.** Saisissez fermement la fiche du cordon et tirez droit pour la retirer de la prise.
- **Réparez ou remplacez immédiatement tout cordon effiloché ou endommagé.** N'utilisez pas un cordon fendillé ou présentant des signes d'usure sur la longueur ou aux extrémités.
- **Lorsque vous éloignez le réfrigérateur du mur, prenez garde de ne pas le faire rouler sur le cordon d'alimentation :** vous pourriez l'endommager.
- **Une fois le réfrigérateur en marche, ne touchez pas les surfaces froides du congélateur, surtout si vous avez les mains humides :** la peau risque d'adhérer à ces surfaces très froides.
- **Si votre réfrigérateur a une machine automatique à glaçons, ne mettez pas vos doigts ou vos mains sur le mécanisme automatique de la machine à glaçons pendant que le réfrigérateur est branché.** Ceci aidera à vous protéger des blessures. Aussi ceci empêchera l'obstruction des pièces mobiles du mécanisme éjecteur, ou avec l'élément de chauffage qui libère les glaçons.
- **N'entreposez et n'utilisez pas d'essence ou autres vapeurs et liquides inflammables à proximité de cet appareil ou de tout autre appareil électroménager.**
- **Ne laissez pas les enfants grimper, s'asseoir, se tenir debout ou se pendre aux clayettes du réfrigérateur.** Ils pourraient endommager le réfrigérateur et se blesser gravement.

• **Ne faites pas recongeler des aliments surgelés qui ont complètement dégelé.** Le ministère de l'Agriculture des États-Unis affirme dans le n° 69 du périodique Home and Garden Bulletin :

«...Il n'y a pas de danger à recongeler les aliments partiellement décongelés s'ils renferment encore des cristaux de glace ou si leur température n'a pas encore dépassé 4 °C. (40 °F.).

«...Les viandes hachées, la volaille ou le poisson dégelés dont l'odeur ou la couleur sont suspectes ne doivent être ni recongelés ni consommés. Les crèmes glacées décongelées doivent être jetées. Si l'odeur ou l'aspect d'un aliment vous semble anormal, jetez-le : sa consommation pourrait être dangereuse.

«Même une décongélation partielle suivie d'une recongélation peut altérer la qualité des aliments, surtout celle des fruits, légumes et plats cuisinés. Les viandes rouges sont moins susceptibles d'être altérées que la plupart des autres aliments. Consommez les aliments recongelés dans les plus brefs délais pour préserver au maximum leur qualité alimentaire.»

- **Si vous avez gardé votre ancien réfrigérateur mais que vous ne vous en servez pas, ayez soin de démonter les portes** pour réduire la possibilité de danger aux enfants.
- **Débranchez votre réfrigérateur avant de le nettoyer et de le réparer.** **REMARQUE :** nous vous recommandons vivement de confier toute réparation à un technicien qualifié.
- **Avant de remplacer une ampoule grillée, le réfrigérateur doit être débranché ou l'alimentation électrique doit être coupée au disjoncteur ou à la boîte à fusibles pour éviter tout contact avec un fil sous tension.** (Une ampoule grillée peut se briser pendant l'opération.) **REMARQUE :** quand vous placez la commande sur «OFF» (éteint), l'alimentation électrique de l'ampoule n'est pas coupée.

CONSERVEZ CES INSTRUCTIONS

Mise à la terre Important—Veillez lire attentivement.

Pour brancher l'électricité

Pour votre propre sécurité, cet appareil doit être correctement mis à la terre.

Le cordon d'alimentation de cet appareil est équipé d'une fiche à 3 broches (mise à la terre) qui se branche dans une prise murale ordinaire à 3 trous (Fig. 1) pour limiter les risques de décharges électriques.

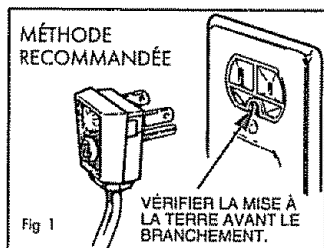

Faites examiner la prise murale et le circuit par un électricien qualifié pour vérifier que la prise est correctement mise à la terre.

Si la prise murale est du type bipolaire standard, vous êtes personnellement responsable de son remplacement par une prise à 3 trous correctement mise à la terre.

NE COUPEZ NI RETIREZ EN AUCUN CAS LA TROISIÈME BROCHE (MISE À LA TERRE) DE LA FICHE DU CORDON D'ALIMENTATION.

Mise en marche du réfrigérateur

Utilisation d'une fiche d'adaptation

Nous vous recommandons fortement de ne pas utiliser une fiche d'adaptation à cause des risques potentiels qu'elle présente dans certaines circonstances. Toutefois, si vous décidez d'utiliser tout de même une fiche d'adaptation, vous pouvez effectuer un RACCORDEMENT TEMPORAIRE, si les codes locaux le permettent, dans une prise de courant à 2 alvéoles adéquatement mise à la terre en utilisant une fiche d'adaptation homologuée UL (Fig. 2), en vente dans la plupart des quincailleries.

La broche la plus longue de la fiche doit être alignée avec la fente la plus longue de la prise murale afin d'assurer la polarité appropriée pour le branchement du cordon d'alimentation.

ATTENTION : Le fait de fixer la borne de mise à la terre de la fiche d'adaptation à la plaque de la prise de courant n'assure pas

automatiquement la mise à la terre de l'appareil. Il faut que la vis soit en métal, non isolée, et que la prise de courant soit mise à la terre par l'entremise du câblage de la résidence. Faites vérifier le circuit par un électricien qualifié pour vous assurer que la prise est adéquatement mise à la terre.

Lorsque vous débranchez le cordon d'alimentation de la fiche d'adaptation, saisissez toujours la fiche d'une main pendant que vous tirez sur la fiche du cordon d'alimentation de l'autre. Sinon, la borne de mise à la terre de la fiche d'adaptation risque de casser avec le temps.

Si la borne de mise à la terre de la fiche casse, N'UTILISEZ PAS l'appareil tant qu'une mise à la terre adéquate n'aura pas été rétablie.

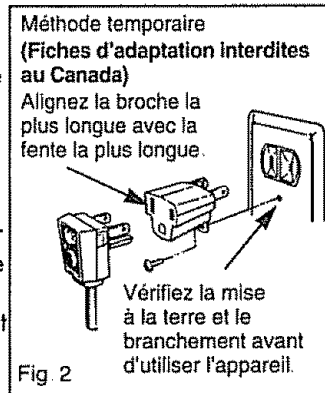

Utilisation de cordons prolongateurs

Nous vous recommandons fortement de ne pas utiliser de cordons prolongateurs à cause des risques potentiels qu'ils présentent dans certaines conditions. Toutefois si vous décidez d'utiliser tout de même un cordon prolongateur, il est absolument nécessaire qu'il s'agisse d'un cordon à 3 fils avec mise à la terre pour appareils électroménagers homologué UL, pourvu d'une fiche et d'une prise mises à la terre de 15 ampères (minimum) et de 120 volts.

Exigences électriques

Le réfrigérateur doit toujours être branché dans sa propre prise de courant, dont la tension nominale est identique à celle indiquée sur la plaque signalétique.

Cette précaution est recommandée pour garantir un rendement optimum et éviter de surcharger des circuits électriques de la résidence, ce qui pourrait créer un risque d'incendie par surchauffe des fils.

Emplacement du réfrigérateur

- Installez le réfrigérateur sur un plancher suffisamment solide pour le supporter lorsqu'il est plein.
- N'installez pas le réfrigérateur dans une pièce où la température sera inférieure à 16 °C (60 °F) parce qu'il risque alors de ne pas fonctionner assez souvent pour maintenir à l'intérieur la température appropriée.
- Afin de faire des économies d'électricité, évitez de placer le réfrigérateur près de votre cuisinière ou d'une bouche de chauffage.

Dégagements

Prévoyez les dégagements suivants pour faciliter l'installation, assurer une circulation d'air adéquate et permettre les raccordements d'électricité et de plomberie :

Côtés 5/8 po (16 mm)
Dessus 1 po (25 mm)
Arrière 1 po (25 mm)
(Pour des modèles encastrés prévoyez 7/8 po [22 mm] pour les couvre-charnières.) **Si l'un des côtés du réfrigérateur doit être installé contre un mur, prévoyez les dégagements suivants pour la porte :**
Pour les modèles jusqu'à 25 inclus, prévoyez 3/4 po (19 mm). Pour les modèles 27, prévoyez 1 1/2 po (38 mm).

Roulettes

Des roulettes réglables, situées derrière la grille vous permettent d'éloigner le réfrigérateur du mur pour le nettoyage. Les roulettes doivent être réglées de façon que le réfrigérateur repose solidement sur le plancher. Afin d'assurer que les portes se referment d'elles-mêmes lorsqu'elles sont ouvertes à moitié, il y a une inclinaison intégrée de l'avant à l'arrière du réfrigérateur. Les modèles côte-à-côte sont munis de charnières spéciales qui soulèvent les deux portes lorsqu'elles sont ouvertes, leur permettant de fermer sous l'effet de la pesanteur.

Pour régler les roulettes :

- Retirez la grille en la saisissant par le bas et en la tirant.

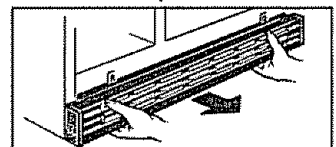

- **Pour soulever** le réfrigérateur, tournez les vis de réglage des roulettes vers la **droite**; pour **l'abaisser**, tournez ces vis vers la **gauche**. Utilisez une clé à molette ou une pince pour régler les boulons. Les deux portes devraient fermer correctement lorsque le bord inférieur de l'avant du réfrigérateur se trouve à environ 5/8 po (16 mm) du sol.

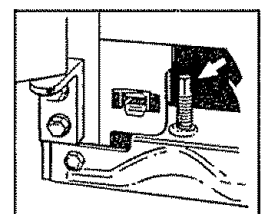

- **Pour remettre la grille en place**, alignez les agrafes à l'arrière de la grille avec les ouvertures dans la base et poussez sur la grille jusqu'à ce qu'elle soit bien en place.

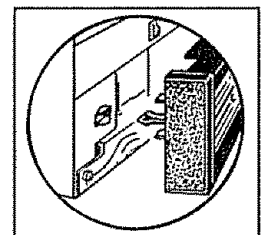

Mise en marche du réfrigérateur (suite)

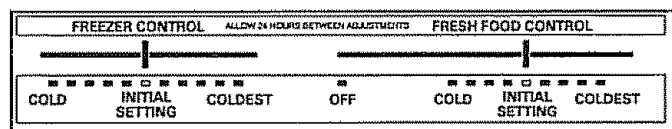

Commandes de température (l'aspect peut varier)

Deux commandes vous permettent de régler la température des compartiments réfrigérateur et congélateur.

Le réglage initial recommandé des commandes des compartiments réfrigérateur et congélateur est «INITIAL SETTING» (réglage initial).

Lorsque vous réglez ces commandes pour la première fois, ou lorsque vous modifiez les réglages par la suite, laissez la température se stabiliser pendant 24 heures. Par la suite, si vous désirez que la température soit plus ou moins froide dans l'un ou l'autre des compartiments, réglez les commandes d'une lettre ou d'un numéro à la fois.

REMARQUE : Si vous positionnez la commande du compartiment réfrigérateur à OFF (éteint), la réfrigération s'arrête dans les deux compartiments—réfrigérateur et congélateur—mais l'alimentation électrique du réfrigérateur n'est pas coupée.

Comment vérifier la température :

Pour le compartiment réfrigérateur, placez un récipient de lait sur la clayette supérieure. Le lendemain, goûtez au lait : s'il est trop chaud ou trop froid, corrigez la température en conséquence.

Pour le compartiment congélateur, placez un récipient de crème glacée au centre du compartiment. Le lendemain, vérifiez la crème glacée : si elle est trop dure ou trop molle, corrigez le réglage en conséquence.

Abaissez-vous le thermostat de votre maison à 60 °F. (16 °C.) la nuit?

Abaissez d'une position le réglage de la commande du compartiment congélateur. La température plus basse de la maison aura pour effet de faire fonctionner moins fréquemment le compresseur, entraînant du même coup un «réchauffement» du compartiment congélateur.

Pour protéger vos aliments congelés, laissez la commande de votre compartiment congélateur à ce nouveau réglage, plus bas, pendant tout l'hiver ou tant que vous abaissez la température de votre maison.

Le fait d'abaisser le réglage de la commande du compartiment congélateur n'affecte aucunement la température du compartiment réfrigérateur. Toutefois, si les aliments gèlent, augmentez d'un cran la commande du compartiment réfrigérateur. Lorsque vous cesserez de régler le thermostat de la maison à une température plus basse la nuit, ramenez les commandes de température du réfrigérateur à leurs réglages habituels.

Conservation des aliments

Conseils pour la réfrigération

Pour conserver de la viande, du poisson et de la volaille non congelés au réfrigérateur :

- Enlevez toujours l'emballage d'origine.
- Enveloppez l'aliment dans du papier d'aluminium, du papier ciré ou une pellicule de plastique, puis mettez-le immédiatement au réfrigérateur.

Pour conserver du fromage au réfrigérateur, enveloppez-le bien dans du papier ciré ou du papier d'aluminium, ou mettez-le dans un sac de plastique.

- Enveloppez-le de façon à chasser le plus d'air possible afin de prévenir la moisissure.
- Vous pouvez conserver le fromage dans son emballage d'origine.

Pour conserver les légumes au réfrigérateur, placez-les dans les bacs à légumes—spécialement conçus pour préserver l'humidité et la fraîcheur naturelle des légumes.

- Couvrez les légumes d'un essuie-tout humide pour qu'ils demeurent croquants.
- Les légumes pré-emballés se conservent mieux dans leur emballage d'origine.

Conseils pour la congélation

1. Ne congelez que des aliments de première qualité. La congélation permet de conserver la qualité et la saveur, mais elle ne les améliore pas.

2. Congelez rapidement les fruits et les légumes après leur cueillette. Plus ils sont congelés rapidement, plus leur qualité est élevée, sans compter que vous n'aurez pas à faire un deuxième tri.

3. Utilisez des produits d'emballage conçus spécialement pour la congélation.

Pour congeler de la viande, du poisson et de la volaille, emballez-les dans du papier d'aluminium pour la congélation (ou tout autre matériau d'emballage résistant) de façon que le papier épouse soigneusement la forme de l'aliment pour chasser le plus d'air possible. Repliez et scellez les extrémités de l'emballage pour obtenir un joint hermétique durable.

Ne recongelez jamais de la viande crue qui a complètement dégelé. Quelle soit crue ou cuite, la viande ne peut être congelée qu'une seule fois.

Pour conserver la crème glacée—La crème glacée de qualité, à forte teneur en crème, exige habituellement une température plus froide que les crèmes glacées légères qui renferment moins de crème.

- Seule l'expérience vous permettra de connaître avec précision le réglage de température et l'emplacement dans le compartiment congélateur appropriés pour conserver la crème glacée à la température de service désirée.
- La température est légèrement plus basse à l'arrière du compartiment congélateur qu'à l'avant.

Périodes de conservation suggérées

	RÉFRIGÉRATION	CONGÉLATION
La qualité des aliments diminue après la période indiquée	35 à 40 °F. (2 à 4 °C.) Nbre de jours	0 °F. (-18 °C.) Nbre de mois
Viande fraîche		
Rôtis (boeuf et agneau)	3 à 5	6 à 12
Rôtis (porc et veau)	3 à 5	4 à 8
Biftecks (boeuf)	3 à 5	6 à 12
Côtelettes (agneau)	3 à 5	6 à 9
Côtelettes (porc)	3 à 5	3 à 4
Viande hachée et à ragoût	1 à 2	3 à 4
Abats comestibles	1 à 2	3 à 4
Saucisses (porc)	1 à 2	1 à 2
Viande préparée		
Bacon	7	1
Saucisses fumées	7	1/2
Jambon (entier)	7	1 à 2
Jambon (demi)	3 à 5	1 à 2
Jambon (tranches)	3	1 à 2
Pain de viande préparé	3 à 5	Congélation
Saucisson (fumé)	7	non
Saucisson (sec et demi-sec)	14 à 21	recommandée.
Viande cuite		
Viande cuite et plats à		
base de viande	3 à 4	2 à 3
Sauces et bouillons	1 à 2	2 à 3
Volaille fraîche		
Poulet et dinde (entiers)	1 à 2	12
Poulet (morceaux)	1 à 2	9
Dinde (morceaux)	1 à 2	6
Canard et oie (entiers)	1 à 2	6
Abattis	1 à 2	3
Volaille cuite		
Morceaux (dans du bouillon)	1 à 2	6
Morceaux (sans bouillon)	3 à 4	1
Plats à base de		
volaille cuite	3 à 4	4 à 6
Poulet frit	3 à 4	4
(Autres aliments)		
		CONGÉLATION
La plupart des fruits et légumes		8-12 mois
Poisson maigre		6-8 mois
Poisson gras, pains et brioches, soupes, ragoûts, casseroles		2-3 mois
Gâteaux, tartes, sandwiches, restes (cuits), crème glacée (emballage d'origine)		1 mois max.

La qualité et la fraîcheur de la viande, du poisson ou de la volaille achetés à l'épicerie varient; le délai de conservation dans votre réfrigérateur varie donc en conséquence.

De nouvelles techniques sont constamment mises au point. Renseignez-vous auprès des services d'appoint de votre région ou de votre fournisseur d'électricité pour recevoir l'information la plus récente sur la conservation et la congélation des aliments.

Pour plus de commodité...

- Rangez les aliments similaires ensemble. Vous gagnerez ainsi du temps et économiserez de l'électricité car vous pourrez trouver plus facilement les aliments que vous cherchez.
- Placez les aliments les plus «anciens» à l'avant, de façon à les consommer en premier.
- Rangez dans les balconnets de porte les aliments les plus souvent utilisés.
- Utilisez le bac à viandes pour les viandes que vous ne congélez pas.

Pour économiser de l'argent et de l'énergie...

- Couvrez les aliments à forte teneur en humidité au moyen d'un couvercle étanche, d'une pellicule de plastique ou de papier d'aluminium.
- Les légumes à feuilles et les fruits se conserveront plus longtemps dans les bacs lorsqu'ils sont dans des contenants de plastique étanches ou enveloppés dans une pellicule de plastique.
- Ne rangez pas d'un seul coup dans votre compartiment réfrigérateur ou congélateur une grande quantité d'aliments non réfrigérés.
- Ouvrez les portes le moins souvent possible afin d'économiser de l'électricité.
- Si vous devez vous absenter pendant plusieurs jours, laissez le moins d'aliments périssables possible dans le réfrigérateur. Si votre appareil est doté d'une machine à glaçons automatique, relevez le bras régulateur de la machine à glaçons à la position STOP (ARRÊT-relevé) et fermez le robinet d'alimentation en eau du réfrigérateur.

Clayettes et bacs

Clayettes réglables

Les clayettes du réfrigérateur sont réglables. Placez-les dans la meilleure position pour vos aliments.

Pour enlever une clayette :

Basculez-la vers le haut par l'avant, puis soulevez l'arrière et tirez sur la clayette pour la dégager des crémaillères de la paroi arrière du compartiment.

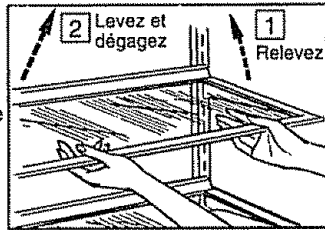

Pour réinstaller une

clayette : Inclinez légèrement la clayette et introduisez les crochets du dessus dans les crémaillères situées sur la paroi arrière, puis abaissez l'avant de la clayette jusqu'à ce que celle-ci s'enclenche.

Clayettes anti-débordements

Les clayettes anti-débordements ont des rebords spéciaux qui sont conçus pour empêcher les aliments renversés de couler sur les clayettes inférieures.

Ces clayettes coulissantes peuvent être tirées pour faciliter l'accès aux aliments. Prenez soin de la pousser à fond dans le compartiment avant de refermer la porte.

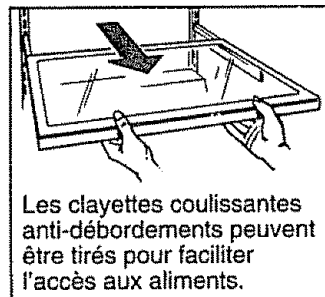

Les clayettes coulissantes anti-débordements peuvent être tirées pour faciliter l'accès aux aliments.

Plats pratiques

(sur certains modèles)

Ces plats pratiques à couvercles transparents servent à la conservation des aliments, à la cuisson et au service. Ils s'installent dans la porte du réfrigérateur.

Les plats et couvercles peuvent passer du four à micro-ondes au réfrigérateur, au congélateur et enfin au lave-vaisselle. Les plats ne doivent pas servir pour la cuisson de nourriture à forte teneur en gras tel que le bacon ou les aliments riches en sucre comme le bonbon et le sirop. La haute température du gras et du sucre peut produire des bulles à l'intérieur du plat.

ATTENTION : Les plats et couvercles ne sont pas conçus pour utilisation dans un four conventionnel, sur une surface de cuisson ou dans un grilloir. Une telle utilisation est dangereuse.

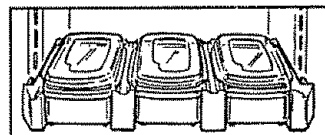

Balconnets réglables

Pour enlever un balconnet : Enlevez le balconnet tout droit jusqu'à ce que les crochets sortent des crémaillères.

Pour repositionner ou déplacer un balconnet :

Placez les crochets dans les encoches et appuyez sur le balconnet jusqu'à ce qu'il s'enclenche.

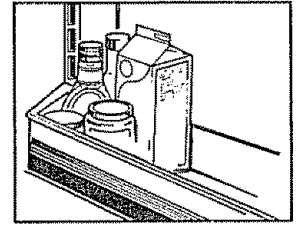

Séparateurs

Les séparateurs peuvent être repositionnés de côté à côté pour éviter que les articles ne basculent, ne se renversent ou ne glissent.

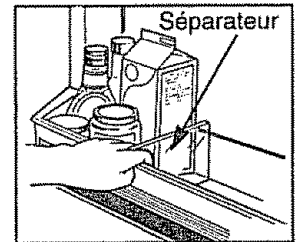

Bac de rangement

(sur certains modèles)

Ce bac basculant amovible est conçu pour une conservation des aliments convenable avec couvercle.

Pour retirer le bac, soulevez-le et sortez-le de son boîtier.

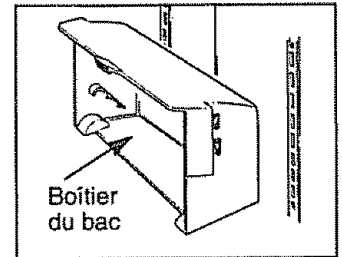
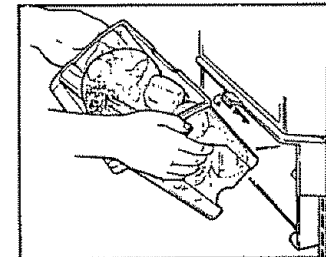
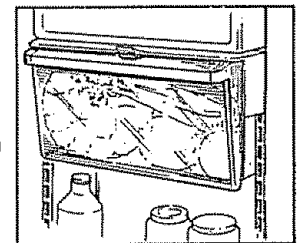

Pour remettre le casier en place, soulevez le boîtier du bac et dégagez-le des supports moulés, déplacez-le à l'endroit voulu et déposez-le sur les supports moulés. Pour déplacer le boîtier, il n'est pas nécessaire de retirer le bac.

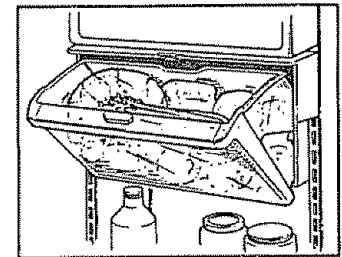
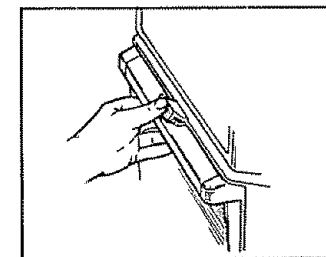

Pour ouvrir, poussez le loquet et tirez la poignée.

Pour éviter d'endommager le réfrigérateur, assurez-vous que ce bac est bien fermé et enclenché avant de refermer la porte.

Clayettes du congélateur à positions multiples (sur certains modèles)

Les clayettes du congélateur sont réglables.

Pour enlever les clayettes :

1. Soulevez la clayette des supports. Si votre modèle a des pattes d'enclenchement, appuyez sur les pattes des supports de clayette pendant que vous soulevez la clayette.

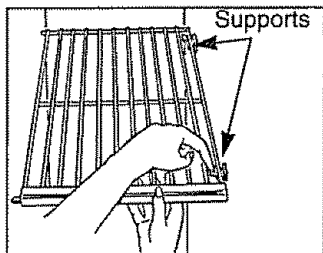

2. Tirez de côté sur la clayette jusqu'à ce que les tiges sortent des trous de la paroi gauche.

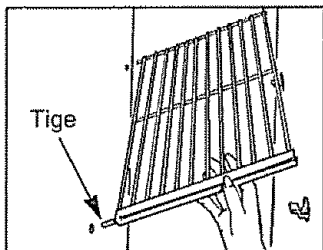

Lorsque vous remplacez les clayettes sur les modèles avec pattes d'enclenchement, assurez-vous que la clayette s'enclenche bien.

Porte-bouteille (sur certains modèles)

Le porte-bouteille supporte une bouteille de vin couchée et s'accroche à n'importe quelle clayette. Pour le repositionner, tirez-le tout droit, positionnez la lèvres sur n'importe quel rebord de la clayette, et poussez-le à fond.

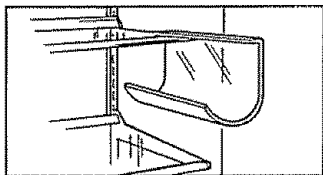

Clayettes amovibles du congélateur (sur certains modèles)

Afin d'empêcher que leur contenu ne se renverse, les clayettes coulissantes s'arrêtent avant d'atteindre le seuil du compartiment. Elles peuvent cependant être facilement retirées si vous les soulevez légèrement avant de les tirer au-delà de la position d'arrêt.

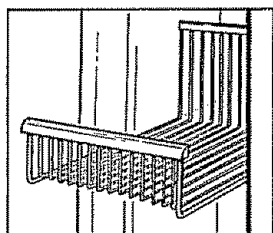

Bacs réglables (sur certains modèles)

Ces bacs sont dotés d'une commande réglable vous permettant de régler le degré d'humidité à l'intérieur de ceux-ci.

Placez la commande à "High" (haut) pour que le bac conserve un degré d'humidité élevé pour la conservation des légumes.

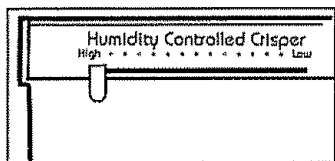

Réglez la commande à "Low" (bas) pour abaisser le degré d'humidité dans le bac pour la conservation des fruits.

Bac hermétique

Ce bac a été conçu pour préserver la fraîcheur des aliments déballés; il retiendra toute l'eau que contiennent naturellement des légumes, comme les :

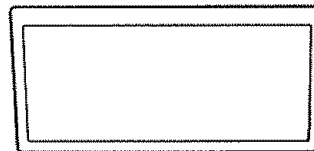

- Artichauts
- Céleri
- Maïs
- Épinards
- Asperges
- Cerises
- Persil
- Tomates mûres
- Betteraves, sans queue
- Groseilles
- Petit-pois
- Prunes
- Bleuets
- Légumes verts avec feuilles
- Radis
- Carottes
- Laitue
- Rhubarbe

Normalement, on recommande d'envelopper les aliments ayant une odeur forte, tels que :

- Choux de Bruxelles
- Brocoli
- Choux-fleurs
- Panais
- Choux
- Oignons verts
- Navets

Bac à viande adaptable (sur certains modèles)

Le bac à viande adaptable est muni d'une voie d'air séparée qui permet à un courant d'air froid en provenance du congélateur de circuler autour du bac.

La commande de température règle le courant d'air froid en provenance du congélateur.

Pour conserver la viande fraîche, abaissez le levier pour ramener le bac à la température de réfrigération la plus froide. Si vous le laissez sur cette position pendant longtemps, du givre peut se former à l'intérieur du bac.

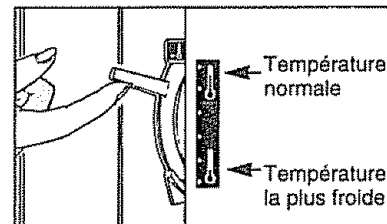

Soulevez le levier pour ramener le bac à la température de réfrigération normale; vous aurez ainsi un bac à légumes supplémentaire. L'accès de l'air froid est fermé. Vous pouvez sélectionner différentes positions entre ces deux extrêmes.

Balconnet à charcuterie (sur certains modèles)

Le balconnet à charcuterie peut être positionner dans le réfrigérateur. Ce bac sellé maintient une humidité haute pour conserver viandes et fromages, bacon, hors d'oeuvres, tartinades et collations.

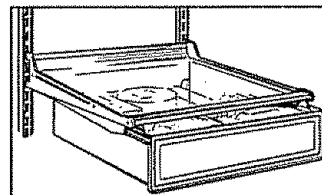

Machine à glaçons (sur les modèles équipés d'une machine à glaçons et distributeur)

Si vous venez d'installer votre réfrigérateur, attendez environ 24 heures pour que le congélateur atteigne la température assez froide pour la production de glaçons.

Si vous utilisez votre réfrigérateur avant qu'il ne soit relié à la conduite d'eau de la maison, gardez le bras régulateur de la machine à glaçons dans la position STOP (ARRÊT-relevée).

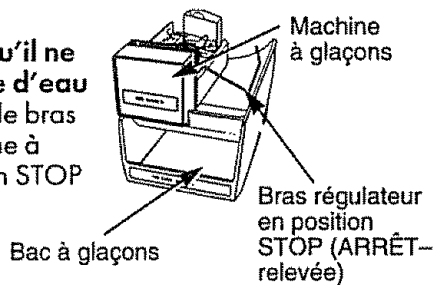

Quand le réfrigérateur a été relié à la conduite d'eau et le robinet d'eau est ouvert, mettez le bras régulateur en position ON (MARCHE-abaisée).

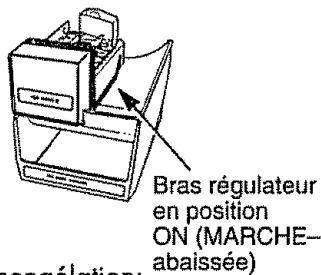

Le moule à glaçons se remplira automatiquement d'eau lorsqu'il aura atteint une température de congélation; les premiers glaçons devraient normalement être prêts après quelques heures.

Lorsque les glaçons sont prêts, ils sont éjectés du moule dans le bac par l'action d'un levier. La production de glaçons se poursuivra jusqu'à ce que le bras régulateur sente une accumulation suffisante de glaçons dans le bac et suspende la production. Assurez-vous que rien ne gêne l'action du bras régulateur.

Votre machine à glaçons produira environ huit glaçons par cycle—soit environ 120 glaçons toutes les 24 heures—selon la température du congélateur, la température ambiante, la fréquence d'ouverture des portes et d'autres conditions d'utilisation.

Pour vous assurer que le bac se remplit de glaçons, nivelez ces derniers de temps à autre. Quand les glaçons tombent dans le bac, ils risquent de s'empiler près de la machine à glaçons et de pousser le bras palpeur en position STOP (ARRÊT—en haut) avant que le bac ne soit plein. Si le niveau est uniforme, la machine à glaçons peut remplir le bac.

Lorsque la machine à glaçons aura commencé à fonctionner, jetez les premiers lots de glaçons. Vous éliminerez ainsi les impuretés attribuables à la nouvelle tuyauterie. Faites de même lorsque vous revenez de vacances ou lorsque vous n'utilisez pas la machine à glaçons pendant une certaine période.

Déplacez le bras régulateur en position STOP (ARRÊT—relevée) lorsque :

- L'alimentation en eau doit être coupée pendant quelques heures.
- Le bac à glaçons doit être retiré du congélateur.
- Vous partez en vacances. Dans ce cas, vous devrez également fermer le robinet d'arrêt de la conduite d'eau du réfrigérateur.
- Quand vous positionnez la commande du compartiment réfrigérateur sur OFF (éteint).

Si vous n'utilisez pas souvent de glaçons, les vieux glaçons perdent de leur transparence et prennent un goût fade. Videz le bac à glaçons régulièrement et lavez-le à l'eau tiède.

S'il s'agit de votre première machine à glaçons, certains bruits, au début, vous sembleront bizarres. Ces bruits sont tout à fait normaux et vous ne devez pas vous en préoccuper.

Moules à glaçons

(sur les modèles sans machine à glaçons automatique)

Pour libérer les glaçons, tenez le moule à l'envers, au-dessus d'un récipient et exercez une torsion aux deux extrémités.

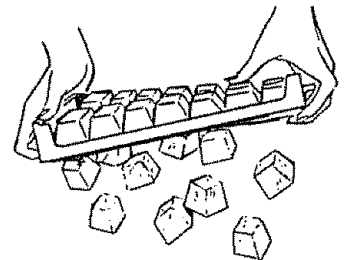

Si vous n'avez besoin que d'un ou deux glaçons, laissez le moule à l'endroit, exercez une légère torsion aux deux extrémités et prenez le nombre de glaçons qu'il vous faut.

Les moules et le bac à glaçons doivent être lavés seulement à l'eau tiède et vinaigre pour enlever les dépôts de chaux. Ne les mettez jamais au lave-vaisselle.

Ensemble de machine à glaçons automatique (offert en option moyennant supplément)

Si votre réfrigérateur n'est pas équipé d'une machine à glaçons, vous pouvez en faire installer une en vous adressant à votre magasin Sears ou au Centre de service Sears.

Filtre d'eau

(offert en option moyennant supplément)

Vos glaçons ne peuvent qu'avoir le goût de l'eau qui les produit. C'est pourquoi nous vous conseillons de purifier votre eau avec un filtre d'eau.

Le filtre d'eau est offert en option moyennant supplément et est disponible chez votre Centre de service Sears. Commandez Filtre No. 978488 et vous pouvez l'installer dans quelques minutes quand il est relié à la connexion de tuyau d'eau d'admission.

Kit d'alimentation en eau

(offert en option moyennant supplément)

Un kit d'alimentation en eau contenant des conduites en cuivre, des raccords de vanne d'arrêt et les instructions nécessaires pour brancher la machine à glaçons à votre conduite d'eau froide est aussi disponible chez votre magasin Sears ou au Centre de service Sears.

Distributeur de glaçons et eau (sur certains modèles)

Fonctionnement

Certains modèles sont munis d'une machine à glaçons automatique et d'un distributeur d'eau, de glaçons et de glace pilée (sur certains modèles) en façade du congélateur.

L'alimentation en eau du réfrigérateur est assurée par :

- (1) une électrovanne double
- (2) un réservoir d'eau fraîche
- (3) une machine à glaçons.

L'eau est gelée dans le

- (4) moule à glaçons; ces derniers sont éjectés dans
- (5) le bac, où une vis sans fin motorisée les pousse vers l'avant.

En appuyant sur la commande, les glaçons sont distribués automatiquement.

Sur la position CRUSHED ICE (glace pilée) (sur certains modèles), les glaçons passant par le broyeur, on obtient de la glace pilée.

L'eau fraîche :

- (6) Coule automatiquement quand on appuie sur la commande de distribution.
- (7) Un commutateur électrique (sur certains modèles) allume ou éteint la veilleuse dans le distributeur. La lumière s'allume également quand on appuie sur la commande de distribution.

Quand l'ampoule de la veilleuse est grillée, remplacez-la par une ampoule de 7 watts maximum.

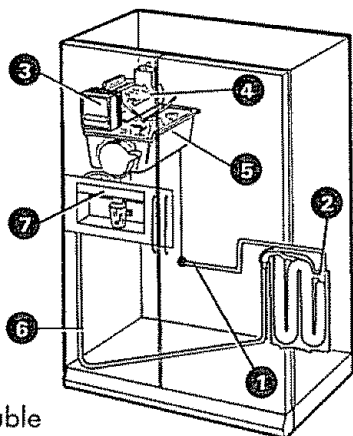

Informations importantes concernant votre distributeur de glaçons

• **Vous pouvez atteindre les glaçons par la porte d'accès aux glaçons.**

• **L'intermittence de distribution des glaçons est normale.** Si cette interruption persiste, des blocs de glace peuvent en être la cause. Retirez-les selon les instructions de ce chapitre.

• **Évitez de trop remplir les verres de glace et d'utiliser des verres étroits ou très hauts.** La glissière peut se coincer ou sa trappe peut geler et se bloquer. Ouvrez périodiquement la porte du congélateur pour vérifier si la glissière n'est pas bloquée. Le cas échéant, faites passer la glace au moyen d'une cuillère en bois.

• **Pour éviter que des morceaux de glace ne tombent en dehors du verre,** placez celui-ci près de la glissière—sans toutefois bloquer la sortie des glaçons.

• **Ajoutez les glaçons avant de remplir le verre de liquide pour éviter les éclaboussures.**

• **Ne placez pas de boissons ou d'aliments dans le compartiment à glaçons pour les rafraîchir.** Les boîtes, bouteilles et paquets alimentaires peuvent coincer la machine à glaçons ou la vis sans fin.

• **N'ajoutez pas de glaçons d'une autre provenance.** Ils risquent d'être difficiles à piler ou à distribuer.

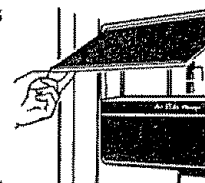

Avant d'utiliser votre machine à glaçons et votre distributeur

Pour les modèles munis d'un distributeur d'eau, s'il n'y a pas d'eau distribuée quand le réfrigérateur est premièrement installé, il y a peut-être de l'air dans la conduite d'eau. Appuyez sur la commande de distribution pendant deux minutes au minimum pour expulser l'air du tuyau d'eau et remplir le réservoir d'eau.

Jetez les six premiers verres d'eau dans l'évier pour nettoyer le tuyau.

La première eau qui coule dans le système peut avoir un léger goût provenant du tuyau d'eau.

REMARQUE : Si vous venez d'installer votre réfrigérateur, attendez environ 24 heures pour que le congélateur atteigne la température assez froide pour la production de glaçons.

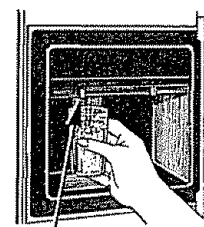

Appuyez sur la commande de distribution jusqu'à ce que le réservoir d'eau se remplisse.

(suite à la page suivante)

Distributeur de glaçons et eau (suite)

Pour distribuer glaçons et eau

- Réglez la manette de sélection sur CUBES (glaçons), CRUSHED ICE (glace pilée, sur certains modèles) ou WATER (eau).
- Tenez le verre ou autre récipient près du bord et appuyez le bord contre le centre de la commande de distribution.

Distribution de glaçons :

- Même si vous avez sélectionné CUBES (glaçons), il est possible que de la glace pilée tombe dans votre verre. Cela se produit de temps à autre quand plusieurs glaçons sont acheminés vers le pilon.
- Un amas de givre se forme parfois sur la porte du distributeur de glace. Ceci est normal, et se produit généralement après des distributions répétées de glace pilée. Le givre s'évaporerait.
- Pour éviter de la glace pilée ne tombe à l'extérieur du verre, placez celui-ci près du conduit.

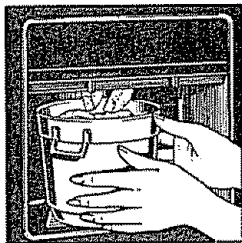

Distribution d'eau :

- Il est normal que le premier verre d'eau soit moins froid que les suivants.
- L'eau venant du distributeur est froide, mais non glacée. Si vous désirez de l'eau plus froide, ajoutez simplement de la glace pilée ou des glaçons dans votre verre avant de vous servir.

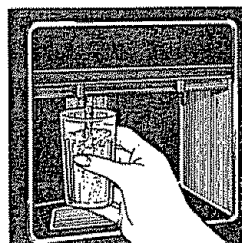

ATTENTION : Ne mettez jamais les doigts ou d'autres objets dans l'ouverture du distributeur.

Pour arrêter la distribution

Arrêtez d'appuyer sur la commande de distribution et attendez quelques secondes pour recueillir les derniers morceaux de glace ou gouttes d'eau avant de retirer votre récipient. Un léger écoulement se produit parfois après la distribution de glace pilée ou d'eau. Si l'écoulement est important, essuyez-le immédiatement. Ne versez pas d'eau dans le bac de trop-plein, car il n'est pas muni de système d'écoulement—jetez l'excédent d'eau dans l'évier. Nettoyez régulièrement le bac de trop-plein et sa grille conformément aux instructions d'Entretien et nettoyage.

La grille se retire facilement lorsqu'on appuie sur le coin du fond à droite.

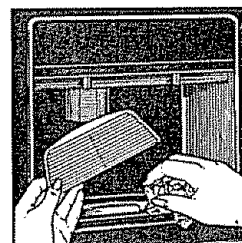

Appuyez ici pour retirer la grille



Formation de blocs de glace dans le bac à glaçons...

Le distributeur de glaçons éjectant les glaçons par groupes de huit, il est normal que plusieurs d'entre eux soient collés. Toutefois, si vous n'utilisez pas souvent de glaçons, des blocs peuvent se former dans le bac et boucher le distributeur. Dans ce cas :

- Retirez le bac à glaçons du congélateur.
- Brisez les blocs de glace avec vos mains. Jetez ceux que vous ne pouvez pas séparer.
- Remettez le bac à sa place avant que les glaçons restants ne fondent et collent ensemble.
- Après avoir nettoyé le bac à glaçons, laissez-le refroidir avant de le remplacer, autrement les glaçons colleront à la vis sans fin métallique.

Retrait du bac à glaçons

Soulevez le coin gauche pour détacher le bac de la clayette. Tirez droit vers vous en soutenant le bac à l'avant et à l'arrière.

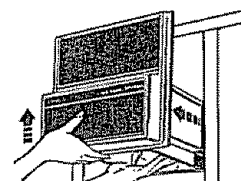

Remise en place du bac à glaçons

Glissez le bac jusqu'à ce que sa patte s'enclenche dans la fente correspondante sur la clayette. Si le bac ne va pas jusqu'au fond, retirez-le et donnez un quart de tour au mécanisme d'entraînement. Glissez-le de nouveau en place jusqu'à ce que sa patte s'enclenche dans la fente de la clayette.

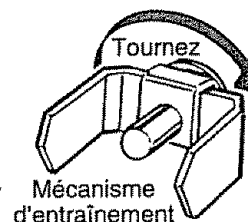

Service de glaçons

L'installation de la conduite d'eau de la machine à glaçons

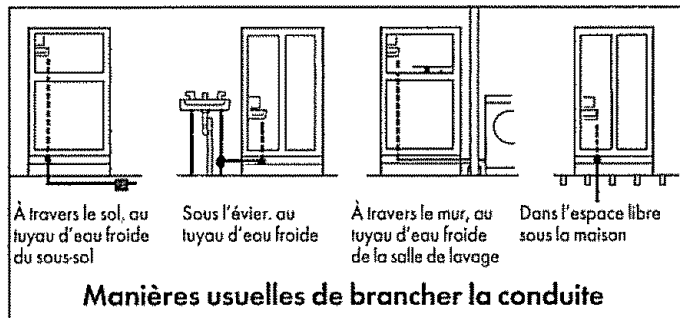

Vous aurez besoin d'un robinet d'arrêt, de deux écrous de compression de 1/4 po (diam. ext.), deux manchons de compression et une longueur suffisante de tuyau en cuivre de 1/4 po (diam. ext.) pour relier votre réfrigérateur à la conduite d'eau. (Votre magasin Sears ou Bureau de ventes des catalogues a un ensemble disponible avec un robinet d'arrêt à brides et tuyau en cuivre. Avant de l'acheter, assurez-vous qu'un robinet d'arrêt à brides est conforme au code de plomberie local.)

ATTENTION : Ne pas installer de tuyaux pour votre machine à glaçons dans un endroit où les températures risquent de tomber en-dessous de 0 °C.

1. Trouvez un tuyau d'eau FROIDE vertical mesurant entre 3/8 po (10 mm) et 1 po (25 mm) à proximité du réfrigérateur. Si vous êtes obligé de raccorder à un tuyau horizontal, faites le raccordement sur le dessus ou le côté de la tuyauterie, au lieu de sur le dessous pour éviter les chutes de sédiments de la tuyauterie.

2. Mesurez à partir de l'ENTRÉE d'eau du réfrigérateur jusqu'au tuyau. Ajoutez 7 pieds (2 m) pour permettre le déplacement de votre réfrigérateur lors du nettoyage. C'est cette longueur de tuyau en cuivre de 1/4 po (diam. ext.) que vous aurez besoin d'acheter (longueur à compter du robinet jusqu'à la tuyauterie PLUS 7 pieds [2 m]). Assurez-vous que les deux bouts des tubulures en cuivre sont coupés carrés

3. COUPEZ l'alimentation en eau. Ouvrez le robinet le plus proche pour permettre à l'eau de s'écouler des tuyaux.

ATTENTION : Lors de l'utilisation de tout appareil électrique (comme une perceuse électrique) pour l'installation, assurez-vous que l'appareil est correctement isolé, ou branché de façon à éviter tout risque d'électrocution.

4. Au moyen d'une perceuse mise à la terre, percez un trou de 3/16 po dans le tuyau vertical que vous aurez choisi.

5. Accrochez le robinet d'arrêt au tuyau d'eau froide au moyen de brides. Assurez-vous que l'admission est solidement ancré dans le trou de 3/16 po du tuyau et qu'une rondelle est placée sous la bride. Serrez l'écrou de fixation.

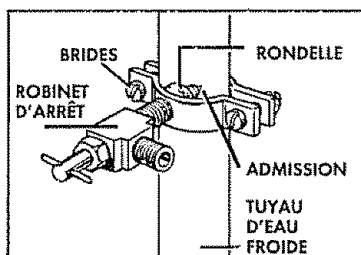

Serrez les vis de la bride soigneusement et régulièrement afin que la rondelle crée un joint étanche. Évitez de serrer trop fort, car vous pourriez écraser les tuyaux en cuivre, particulièrement s'il s'agit de tuyaux de cuivre mou. Vous êtes maintenant prêt à joindre les tuyaux en cuivre

6. Glissez le manchon de compression et l'écrou de compression sur le tuyau en cuivre comme indiqué. Insérez fermement le bout du tuyau dans le bout de sortie en enfonçant aussi loin que possible. Serrez les écrous de compression

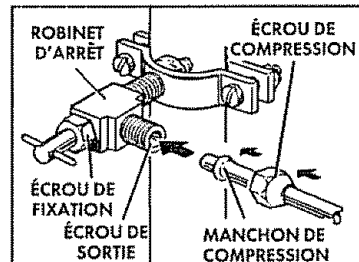

à l'orifice de sortie avec une clé à molette. Ne serrez pas trop fort. OUVREZ l'arrivée d'eau et laissez l'eau couler à travers le tuyau jusqu'à ce que l'eau soit claire. FERMEZ le robinet situé sur le tuyau. Vous pouvez maintenant relier l'autre bout du tuyau en cuivre de 1/4 po à l'électrovanne située à l'arrière du réfrigérateur.

7. Votre modèle a un robinet d'eau qui est muni d'un joint de compression qui dépasse le panneau du compartiment compresseur à l'arrière du réfrigérateur. Installez l'écrou de compression sur le joint de compression, comme indiqué. Insérez le bout

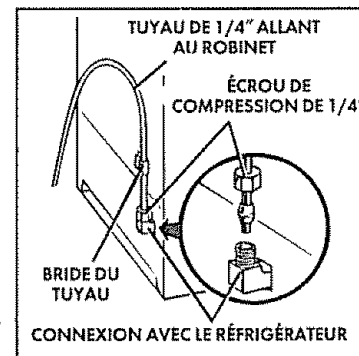

du tuyau dans le connecteur et serrez l'écrou de compression. Assurez-vous que le bout du tuyau est bien inséré dans le connecteur en enfonçant aussi loin que possible. Ne serrez pas trop fort. Assurez-vous qu'il reste suffisamment de tuyau (enroulé trois fois en un diamètre d'environ 10 po [25 cm]) pour permettre le déplacement du réfrigérateur après l'installation. Fixez la tubulure à l'aide d'une bride métallique dans le coin supérieur droit du panneau du compartiment compresseur.

8. OUVREZ le robinet. SERREZ TOUTES LES CONNEXIONS ET TOUS LES ÉCROUS QUI FUIENT.

9. Le tuyau en cuivre peut maintenant être fixé.

10. Vos glaçons ne peuvent qu'avoir le goût de l'eau qui les produit. C'est pourquoi nous vous conseillons de purifier votre eau avec un filtre d'eau. Le filtre d'eau est offert en option moyennant supplément et est disponible chez votre Centre de service Sears. Commandez Filtre No. 978488 et reliez-le à la connexion de tuyau d'eau d'admission.

11. Limites de pression d'eau : La pression ne peut descendre sous 100 kPa (15 lb/po²) ni monter au-dessus de 860 kPa (125 lb/po²). En cas de problème, appelez les services publics.

IMPORTANT : Votre machine à glaçons peut mettre jusqu'à 24 heures avant de produire des glaçons.

Les premiers lots de glaçons sont à jeter ; après cela, l'eau aura été débarrassée de ses impuretés.

Entretien et nettoyage

Extérieur

Essuyez soigneusement le bac de trop-plein du distributeur d'eau et de glaçons pour éviter les taches d'eau. Vous pouvez éliminer les dépôts calcaires laissés par l'eau en trempant le bac dans du vinaigre non dilué. Il est également possible d'utiliser un adoucisseur d'eau en pâte non précipitant (de type Calgon) dilué dans de l'eau ou 1 cuillerée (5 ml) à thé d'acide citrique en poudre par demi-litre (500 ml) d'eau très chaude. Laissez tremper jusqu'à ce que les dépôts disparaissent ou soient suffisamment ramollis pour être éliminés par rinçage. 30 minutes de trempage suffisent en général. Évitez de cirer le bac et sa garniture.

Le bouton de distribution (sur certains modèles) peut être nettoyé au moyen d'une solution d'eau et de bicarbonate de soude—1,5 ml environ de bicarbonate de soude par litre (1 L) d'eau. Rincez bien et essuyez.

Les poignées de porte et les enjoliveurs (sur certains modèles) peuvent être nettoyés avec un chiffon imbibé d'une solution d'eau et de détergent liquide doux pour la vaisselle. Séchez ensuite avec un linge doux. N'appliquez pas de cire sur les poignées ou les enjoliveurs.

Les poignées douces sont faciles à nettoyer si vous les cirez régulièrement. Appliquez de la cire de ménage, de type Pledge ou Jubilee. La saleté partira alors très facilement avec un détergent à vaisselle et de l'eau ou un produit de nettoyage tout usage non abrasif.

Pour maintenir le fini propre, frottez avec un chiffon propre légèrement humecté de cire pour appareils électroménagers ou d'un détergent liquide doux pour la vaisselle. Séchez et polissez avec un chiffon doux propre. N'essuyez pas le réfrigérateur avec un chiffon à vaisselle ou une serviette mouillée: ils pourraient laisser un résidu qui attaquera la peinture. N'utilisez pas de tampons à récurer, de produits en poudre, d'eau de javel ou autres produits similaires, car vous risqueriez de rayer la peinture et de la rendre moins résistante.

Protégez les surfaces peintes. La surface extérieure du réfrigérateur est recouverte d'une peinture émaillée de haute qualité. Moyennant certaines précautions, cette peinture gardera son éclat et résistera à la rouille pendant de longues années. Appliquez une cire pour appareils électroménagers quand le réfrigérateur est neuf, puis au moins 2 fois par an par la suite.

Intérieur

Nettoyez au moins 1 fois par an le réfrigérateur et le congélateur. Débranchez le réfrigérateur avant de le nettoyer. Si cela n'est pas pratique, essorez bien votre éponge ou chiffon pour nettoyer autour des interrupteurs, voyants ou boutons.

Utilisez une solution d'eau (15 ml) environ de bicarbonate de soude par litre d'eau—pour nettoyer et éliminer les odeurs. Rincez bien et essuyez.

Les autres éléments du réfrigérateur—y compris les joints de porte, les bacs à viande et à légumes, le bac à glaçons et toutes les pièces en plastique—peuvent être nettoyés de la même manière. N'utilisez pas de poudre à récurer ni d'autres nettoyeurs abrasifs. Les joints de porte côté charnières sont lubrifiés à l'usine avec de la vaseline. S'il y a trop de lubrifiant, essuyez-le en ne laissant qu'un mince film sur le joint pour assurer une bonne étanchéité charnières-côté. Relubrifiez les joints de porte après les avoir nettoyés. Si les paniers du congélateur ne glissent pas librement après les avoir nettoyés, lubrifiez-les avec de la vaseline.

Évitez de nettoyer les clayettes en verre encore froides dans de l'eau chaude car elles risquent de se casser à cause de l'écart excessif de température.

Pour éviter les mauvaises odeurs, laissez une boîte de bicarbonate de soude ouverte au fond du réfrigérateur, sur la clayette du haut.

Remplacez-la tous les 3 mois. Une boîte ouverte de bicarbonate de soude dans le congélateur absorbera les odeurs de renfermé.

Ne lavez aucun élément en plastique du réfrigérateur dans votre lave-vaisselle.

Les plats et couvercles pratiques peuvent être lavés au lave-vaisselle ou à la main dans une solution d'eau et de détergent liquide pour la vaisselle. Pour faire disparaître les taches, faites-les tremper dans une solution d'eau et d'eau de javel—une mesure d'eau de javel pour 3 mesures d'eau. (Il faudra peut-être laisser tremper les taches tenaces.) Délogez la saleté brûlée à l'aide d'un tampon à récurer en plastique. N'utilisez pas de poudre à récurer ou autre produit nettoyant abrasif.

Retrait des bacs

Les bacs se bloquent avant de sortir complètement du réfrigérateur pour empêcher leur contenu de se renverser sur le sol. On peut facilement les retirer en les soulevant légèrement et en tirant au-delà de leur "butée." Sur certains modèles vous aurez peut être besoin de retirer les balconnets de la porte du réfrigérateur avant de quitter les bacs. Si la porte vous empêche de quitter les bacs, vous aurez besoin de rouler le réfrigérateur en avant jusqu'à ce que la porte s'ouvre assez pour faire glisser les bacs pour les retirer. En certains cas quand vous rouler le réfrigérateur vous aurez besoin de le déplacer à gauche en le roulant.

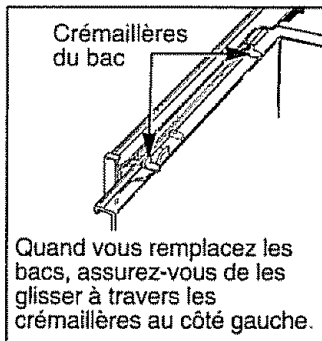

Orifice d'écoulement dans le congélateur

Au cours du nettoyage, retirez le balconnet du congélateur et, à l'aide d'une poire à jus, versez une solution de bicarbonate de soude (1 cuillerée à thé [5 ml]) et deux tasses (500 ml) d'eau chaude (non bouillante) dans le tuyau d'écoulement. Ceci contribue à neutraliser les odeurs et à éviter que le tuyau ne se bouche. Si ce dernier se bouche, versez, à l'aide d'une poire à jus, une solution de bicarbonate de soude et d'eau pour dégager le bouchon.

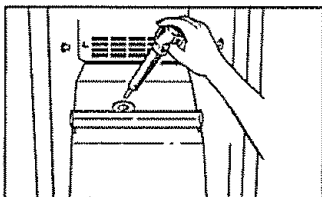

Sous le réfrigérateur

Le condenseur se trouve derrière la grille inférieure. Pour un fonctionnement plus efficace, retirez la grille inférieure (voyez la page 19) et balayez ou aspirez la poussière immédiatement accessible sur le condenseur. Pour de meilleurs résultats, utilisez une brosse conçue spécialement à cet effet, que vous pouvez obtenir à la plupart des magasins Sears ou des centres de pièces Sears. Ce nettoyage simple doit être fait au moins une fois par an.

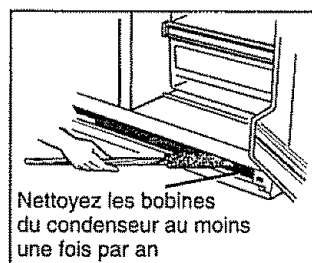

Derrière le réfrigérateur

Lorsque vous éloignez le réfrigérateur du mur, prenez certaines précautions afin de ne pas endommager les revêtements de sol et en particulier les couvre-planchers coussinés et ceux qui ont des surfaces gaufrées. Tirez le réfrigérateur en ligne droite et, lorsque vous le remettez en place, poussez-le vers le mur en ligne droite également. Les déplacements latéraux du réfrigérateur pourraient endommager le revêtement de sol ou le réfrigérateur. Quand vous remettez le réfrigérateur en place en le poussant, veillez à ne pas le faire rouler sur le cordon d'alimentation ou sur la conduite d'eau de la machine à glaçons.

Remplacement de l'ampoule

Débranchez le réfrigérateur avant de changer une ampoule.

Compartment du réfrigérateur—Lumière supérieure

1. Retirez les boutons de réglage de la température.
2. Tirez le bas du panneau lumineux vers l'avant et le bas, puis tournez la partie supérieure pour le retirer.

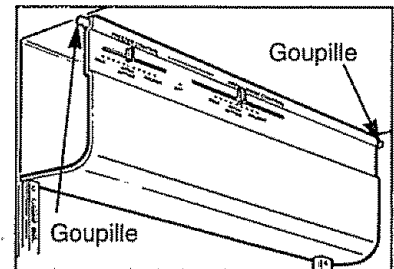

Après avoir remplacé l'ampoule par une autre de la même taille, réinstallez le panneau.

Réfrigérateur—Lumière inférieure (sur certains modèles)

Cet éclairage est situé derrière le bac supérieur ou directement au-dessus du bac supérieur (dépendant du modèle).

1. Débranchez le réfrigérateur.
2. Si l'éclairage est derrière le bac supérieur vous aurez besoin de retirer le bac et la clayette qui est au-dessus. Pour retirer le bac voyez la section Retrait des bacs dans l'Entretien et nettoyage.

• Pour retirer la clayette, quittez d'abord tous les aliments au-dessus de la clayette. Ensuite inclinez la clayette à l'avant et soulevez-la et sortez-la des crémaillères.

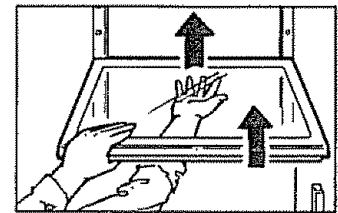

3. Saisissez le bord inférieur de l'écran et soulevez-le vers l'avant.
4. Après avoir remplacé l'ampoule par une autre de la même taille, raccrochez l'écran pour le remettre en place. Si vous ne pouvez pas trouver l'ampoule correcte, consultez votre revendeur local.
5. Si l'éclairage était situé derrière le bac supérieur, vous aurez besoin de remplacer le bac et la clayette qui est au-dessus.

• Pour remplacer la clayette, soulevez légèrement l'avant de la clayette et placez les crochets supérieurs dans les grandes fentes des crémaillères les plus inférieures. Ensuite abaissez l'avant de la clayette jusqu'à ce qu'il soit nivelé.

6. Rebranchez le réfrigérateur.

Compartment congélateur

1. Retirez la clayette située juste au-dessus de l'écran d'éclairage. (La clayette sera plus facile à enlever si elle est d'abord vidée.)

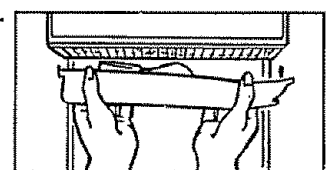

2. Tirez l'écran en plastique vers vous. (Ceci pliera pour libérer les pattes des supports.)
3. Après avoir remplacé par une ampoule de la même taille, réinstallez le panneau et la clayette.

Avant d'appeler le service de réparation

Économisez du temps et de l'argent. Vérifiez cette liste de causes de problèmes mineurs de fonctionnement auxquels vous pourrez remédier vous-même.

Le réfrigérateur ne fonctionne pas

- Le cycle de dégivrage est peut-être en marche : le moteur cesse alors de fonctionner pendant environ 30 minutes.
- La commande de température du réfrigérateur est sur OFF (éteint).
- Si l'ampoule ne s'allume pas, il se peut que le cordon d'alimentation du réfrigérateur ne soit pas branché dans la prise murale.
- Si la fiche est bien branchée et que les commandes ne fonctionnent toujours pas, branchez une lampe ou un petit appareil électroménager dans la prise murale pour vérifier s'il y a du courant (le disjoncteur ou le fusible peut avoir sauté).

Le moteur fonctionne longtemps

- C'est normal : les réfrigérateurs modernes étant plus grands et ayant un congélateur plus grand, leur moteur doit fonctionner plus longtemps.
- Si le réfrigérateur vient d'être installé, il est normal que le moteur fonctionne beaucoup pendant les 24 premières heures afin de refroidir les compartiments.
- Vous avez mis une grande quantité d'aliments à réfrigérer ou à congeler.
- Vous ouvrez souvent les portes par temps chaud.
- Une des portes est restée entrouverte.
- Les commandes de température sont à un réglage trop froid.
- Le condenseur doit être nettoyé.

Le moteur démarre et s'arrête fréquemment

- C'est la commande de température qui fait démarrer et arrêter le moteur pour maintenir une température uniforme. Ceci est normal.

La porte ne se ferme pas entièrement

- Le joint de la porte du côté des charnières "colle" ou se replie. Pour y remédier, appliquez une petite quantité de gelée de pétrole sur la surface du joint.

Les aliments surgelés sont givrés

- La porte peut avoir été laissée entrouverte, ou quelque chose l'empêche de bien fermer.
- Les portes sont ouvertes trop souvent ou restent ouvertes trop longtemps.
- Il est normal que du givre se forme à l'intérieur de l'emballage.

Bruits divers

- Le compresseur doit maintenir une température très basse dans le gros compartiment congélateur; son moteur tourne très vite et peut produire un bruit plus audible que celui de votre ancien réfrigérateur.
- Fonctionnement normal des ventilateurs : l'un fait circuler l'air froid à l'intérieur des compartiments, l'autre refroidit le moteur du compresseur.
- Les bruits suivants peuvent aussi se produire à l'occasion; ils sont NORMAUX :
 - Déclat de la minuterie de dégivrage.
 - Écoulement de l'eau de dégivrage.
 - Déclat de la commande de température qui DÉMARRE et ARRÊTE le moteur.
 - Gargouillis du liquide frigorigène dans le circuit frigorifique.
 - Craquements ou bruits secs dans les serpentins de refroidissement, causés par la dilatation et la contraction du métal pendant le dégivrage, puis à la reprise de la réfrigération.
 - Glaçons qui tombent dans le bac et l'eau qui coule dans les tuyaux lorsque la machine à glaçons se remplit.

La carrosserie vibre

- Si le réfrigérateur vibre, il y a de fortes chances qu'il ne soit pas de niveau. Les vis des roulettes avant doivent être réglées, ou alors le plancher est inégal ou n'est pas assez solide. Consultez la section Mise en marche du réfrigérateur.
- Si les plats ou les contenants vibrent sur les clayettes, déplacez-les. Une légère vibration est normale.
- Le tuyau de connexion de la machine à glaçons vibre peut-être; éloignez le réfrigérateur 1/2 po (13 mm) du mur.

Aliments desséchés

- Aliments non couverts ou emballés de façon appropriée; leurs contenants ne sont pas hermétiques.

Température trop élevée dans le compartiment congélateur ou réfrigérateur

- La commande de température n'a pas été réglée à un niveau assez bas.
- Temps chaud—ouverture fréquente des portes.
- Porte ouverte trop longtemps.
- Obstruction de la porte par un paquet.

Les glaçons prennent du temps à geler

- La porte du congélateur peut avoir été laissée entrouverte.
- Réglez la commande du congélateur à une température plus froide.

Les glaçons ont une couleur ou un goût anormal

- Jetez les vieux glaçons. Videz le bac à glaçons tous les 30 jours.
- Videz et lavez le bac à glaçons.
- Dans les compartiments réfrigérateur ou congélateur, des aliments non emballés hermétiquement peuvent avoir transmis leur odeur aux glaçons.
- Il est temps de nettoyer l'intérieur du réfrigérateur.

La machine à glaçons automatique ne fonctionne pas

- Le bras régulateur de la machine à glaçons est à la position STOP (ARRÊT—relevée).
- Conduite d'alimentation en eau fermée ou non raccordée.
- Température trop élevée dans le compartiment congélateur.
- Glaçons trop petits—le robinet d'arrêt d'eau reliant le réfrigérateur à la canalisation d'eau peut être colmatée.
- Quelquefois, les glaçons se collent sur le côté du bac à glaçons et maintiennent le bras régulateur en position STOP (ARRÊT—relevée). Enlevez ces glaçons et remettez la machine à glaçons en marche.
- La machine à glaçons peut s'arrêter prématurément s'il y a accumulation de glaçons dans le bac. Le bras régulateur étant sur STOP (ARRÊT—relevée), étalez les glaçons à la main.
- En prenant les glaçons à la main, vous avez peut-être par inadvertance positionné le bras régulateur sur STOP (ARRÊT—relevée).

Le distributeur de glaçons ne fonctionne pas

- Pas de glaçons. Retirez le bac. Si des glaçons sont collés au bras régulateur retirez-les.
- Pas de glaçons. La machine à glaçons est éteinte ou l'alimentation en eau est coupée.
- Blocs irréguliers dans le bac à glaçons. Brisez-en autant que possible avec vos doigts et jetez ceux qui restent.

Mauvais goût/odeur de l'eau

- Si le distributeur d'eau n'a pas été utilisé pendant longtemps, faites couler l'eau normalement jusqu'à ce que l'eau du système soit remplacée par de l'eau fraîche.
- L'eau de la maison a mauvais goût. Installez un filtre d'eau.

Le distributeur d'eau ne fonctionne pas

- L'alimentation en eau est coupée ou n'est pas raccordée.
- Le tuyau d'alimentation peut être bouché par des dépôts.
- S'il n'y pas d'eau distribuée quand le réfrigérateur est premièrement installé, il y a peut-être de l'air dans la conduite d'eau. Appuyez sur le bouton de distribution pendant deux minutes au minimum pour expulser l'air du tuyau d'eau et remplir le réservoir d'eau.

De la condensation se forme à l'extérieur du réfrigérateur

- Ce problème n'est pas inhabituel pendant les fortes périodes d'humidité.

La condensation s'accumule à l'intérieur

- Les portes sont ouvertes trop fréquemment et trop longtemps.
- Par temps humide, l'ouverture des portes entraîne de l'humidité dans le réfrigérateur.

Eau sur le sol

- L'orifice d'écoulement de l'eau au fond du congélateur peut être bouché. Retirez toute la glace qui pourrait se trouver au fond du congélateur et nettoyez l'orifice d'écoulement. Reportez-vous à la section consacrée à l'Entretien et nettoyage.

Air chaud à la base

- Courant d'air normal provenant du moteur. Pendant le processus de réfrigération, il est normal que de la chaleur soit expulsée à la base du réfrigérateur. Certains revêtements de plancher peuvent se décolorer sous l'effet de cette température de fonctionnement normale et ne présente aucun danger. Si vous voulez éviter cette décoloration, consultez votre fournisseur de revêtements de sol.

L'éclairage intérieur ne fonctionne pas

- Le courant ne parvient pas à la prise électrique.
- L'ampoule doit être remplacée. Reportez-vous à la section consacrée à l'Entretien et nettoyage.

Odeur dans le réfrigérateur

- Les aliments à odeur forte doivent être hermétiquement emballés.
- Vérifiez si des aliments ne sont pas avariés.
- L'intérieur doit être nettoyé. Reportez-vous à la section consacrée à l'Entretien et nettoyage.
- Le système d'évacuation de l'eau de dégivrage doit être nettoyé.
- Gardez une boîte de bicarbonate de soude ouverte dans le réfrigérateur. Remplacez-la tous les trois mois.

Filtre d'eau

(offert en option moyennant supplément)

Vos glaçons ne peuvent qu'avoir le goût de l'eau qui les produit. C'est pourquoi nous vous conseillons de purifier votre eau avec un filtre d'eau.

Le filtre d'eau est offert en option moyennant supplément et est disponible chez votre Centre de service Sears. Commandez Filtre No. 978488 et vous pouvez l'installer dans quelques minutes quand il est relié à la connexion de tuyau d'eau d'admission.

Kit d'alimentation en eau

(offert en option moyennant supplément)

Un kit d'alimentation en eau contenant des conduites en cuivre, des raccords de vanne d'arrêt et les instructions nécessaires pour brancher la machine à glaçons à votre conduite d'eau froide est aussi disponible chez votre magasin Sears ou au Centre de service Sears.

Si vous déménagez

Débranchez le cordon d'alimentation, retirez tous les aliments du réfrigérateur; nettoyez et séchez l'intérieur du réfrigérateur. Immobilisez tous les éléments qui ne sont pas fixes (clayettes et bacs) avec du ruban adhésif. Assurez-vous que le réfrigérateur sera maintenu en *position verticale* pendant les déplacements de même que dans le camion de déménagement. Le réfrigérateur doit être bien attaché dans le camion de déménagement pour ne pas bouger. Protégez l'extérieur du réfrigérateur avec une couverture.

Si vous partez en vacances

Si vous vous absentez pendant une longue période, débranchez le réfrigérateur, mettez le bouton numérique de la commande de température sur OFF (éteint), nettoyez l'intérieur du réfrigérateur avec une solution faite de bicarbonate de soude (une cuillerée à soupe [15 ml] dans une pinte [1 L] d'eau). Essuyez. Pour empêcher les odeurs, mettez une boîte de bicarbonate de soude dans le réfrigérateur et laissez les portes ouvertes.

Si votre absence est moins longue, retirez les aliments périssables du réfrigérateur et laissez-le réglé aux températures habituelles. Toutefois, si vous prévoyez que la température de la pièce descendra en dessous de 60 °F (16 °C), procédez de la même façon que dans la section Commandes de température.

Déplacez le bras régulateur de la machine à glaçons en position STOP (ARRÊT—relevée) et fermez le robinet de la conduite d'eau.

SEARS

CETTE GARANTIE NE S'APPLIQUE QU'AUX ÉTATS-UNIS.

GARANTIE COMPLÈTE D'UN AN SUR LE RÉFRIGÉRATEUR

Pendant un an à compter de la date d'achat, à condition que l'appareil soit utilisé et entretenu conformément aux directives fournies avec le produit, Sears réparera sans frais toute pièce de ce réfrigérateur qui se révèle défectueuse en raison d'un vice de matières ou de fabrication.

GARANTIE COMPLÈTE DE CINQ ANS SUR LE SYSTÈME FRIGORIFIQUE

Pendant cinq ans à compter de la date d'achat, à condition que l'appareil soit utilisé et entretenu conformément aux directives fournies avec le produit, Sears réparera sans frais toute pièce du système frigorigène (comprenant le frigorigène, les tuyaux de raccordement et le moteur du compresseur) qui se révèle défectueuse en raison d'un vice de matières ou de fabrication.

La garantie ci-dessus ne s'applique qu'aux réfrigérateurs utilisés à des fins domestiques pour la conservation des aliments.

ON PEUT OBTENIR UN SERVICE DE RÉPARATION SOUS GARANTIE AUX ÉTATS-UNIS EN COMMUNIQUANT AVEC LE CENTRE/DÉPARTEMENT DE SERVICE SEARS LE PLUS PRÈS.

La présente garantie ne s'applique que lorsque le produit est utilisé aux États-Unis.

La présente garantie vous confère des droits juridiques spécifiques. Vous pouvez également bénéficier d'autres droits, qui varient d'un état à l'autre.

SEARS, ROEBUCK AND CO., Dept. 817WA, 3333 Beverly Rd., Hoffman Estates, IL 60179

LE SERVICE SEARS EST À VOTRE DISPOSITION

La valeur de votre appareil Kenmore est encore plus grande lorsque vous tenez compte du fait que Sears possède des centres de service partout au pays et compte sur des techniciens bien formés. Ces techniciens professionnels ont reçu une formation spéciale pour réparer les électroménagers SEARS. Ils possèdent les pièces, les outils et l'équipement nécessaires pour s'assurer que nous sommes à la hauteur de notre engagement envers vous : «Nous réparons les produits que nous vendons». COMMUNIQUEZ AVEC LE SERVICE DE RÉPARATION AU 1-800-4-REPAIR.

AUGMENTEZ LA VALEUR DE VOTRE APPAREIL KENMORE EN ACHETANT UN CONTRAT D'ENTRETIEN PROLONGÉ DE SEARS

Les réfrigérateurs Kenmore de Sears ont été conçus, fabriqués et vérifiés afin de vous offrir un rendement fiable pendant des années. Cependant, tout appareil moderne peut avoir besoin de réparation de temps à autre. La garantie de Sears et le contrat d'entretien prolongé de Sears vous protègent contre les frais de réparation imprévus. Pour de plus amples renseignements, communiquez avec votre vendeur ou le Centre de service le plus près.

SEARS, ROEBUCK AND CO., Dept. 702PS0, 3333 Beverly Rd., Hoffman Estates, IL 60179

Ce manuel est imprimé sur papier recyclé.

Imprimé aux É.-U.

Modèles côte à côte 20-27

SEARS

Manual del usuario del refrigerador Kenmore

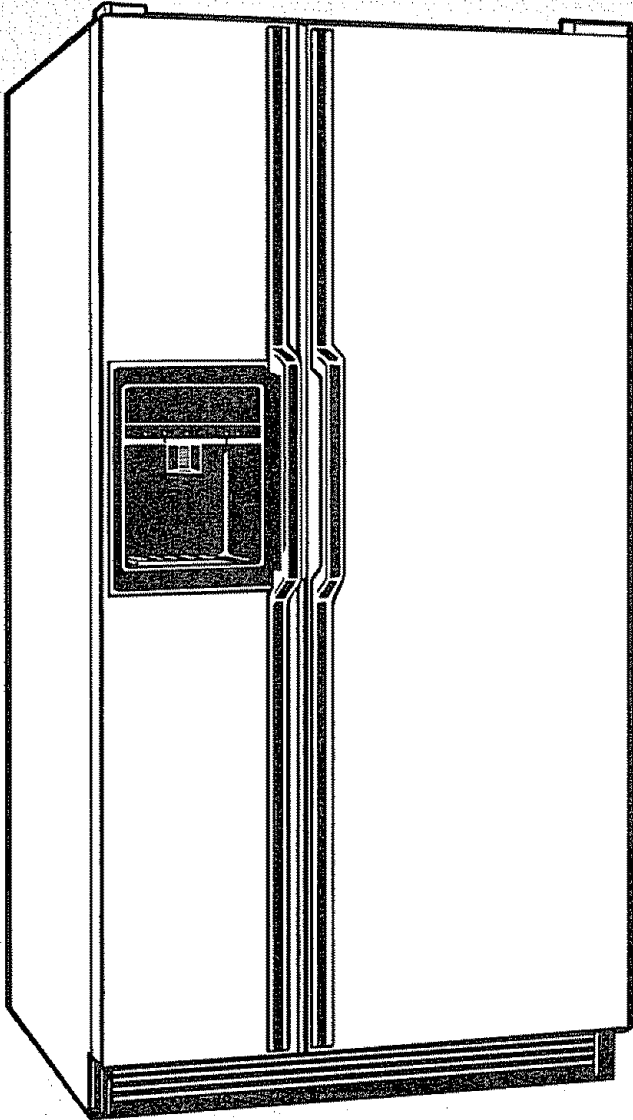

Indice de materias

- Instrucciones de seguridad36
- Requerimientos para conexión a tierra36, 37
- Funcionamiento del refrigerador37, 38
- Controles de temperatura38
- Sugerencias para guardar alimentos38, 39
- Entrepaños y gavetas para guardar40, 41
- Máquina de hielo42
- Dispensador de hielo y agua43, 44
- Servicio de hielo45
- Cuidado y limpieza46, 47
- Antes de llamar el servicio48, 49
- Vacaciones y mudanza49
- Garantía51

Su antiguo refrigerador tiene un sistema de refrigeración que usó CFC (clorofluorocarbonos). Se cree que los CFC son nocivos para el ozono estratosférico.

Si se desperdicia del antiguo refrigerador, asegúrese de que se deshaga del refrigerante con CFC correctamente por un técnico calificado. Si se libera a propósito el refrigerante con CFC puede estar sujeto a las multas y al encarcelamiento bajo las estipulaciones del Clean Air Act federal.

Favor de anotar abajo el número de modelo, el número de serie y la fecha que compró su refrigerador Kenmore.

Número de modelo

Número de serie

Fecha de compra

SEARS, ROEBUCK AND CO., Hoffman Estates, IL 60179 USA

Modelos lado por lado 20-27

INSTRUCCIONES IMPORTANTES DE SEGURIDAD

Lea todas las instrucciones antes de usar el aparato.

ATENCIÓN—Al usar este aparato tome siempre las precauciones básicas de seguridad incluyendo las siguientes:

- Use este aparato sólo para los fines que se describen en este Manual del usuario.
- Antes de usarse, este refrigerador deberá estar instalado con las Instrucciones de atención instalador. Vea los requerimientos para conexión a tierra abajo y en la página 37.
- Nunca desconecte el refrigerador jalando el cable. Tome siempre firmemente la clavija y sáquela del contacto sin doblarla.
- Repare o reemplace inmediatamente todos los cables eléctricos de servicio que se hayan desgastado o dañado en alguna otra forma. No utilice cables que muestren roturas o daños por abrasión a lo largo de éste ni en la clavija o en alguno de sus extremos.
- Al alejar su refrigerador de la pared, cuide que no pase sobre el cable o lo dañe.
- Después de que su refrigerador esté en operación, no toque las superficies frías del congelador, sobre todo cuando tenga las manos húmedas o mojadas. La piel se podría adherir a las superficies extremadamente frías.
- Si su refrigerador tiene una máquina para hacer hielo, no ponga los dedos ni las manos en el mecanismo automático para hacer hielo mientras el refrigerador esté conectado. Esto ayudará a protegerle de daños posibles. Evitará también la intermisión con las partes móviles del mecanismo de expulsión, o con el elemento calefactor que desprende los cubos.
- No guarde ni use gasolina u otros vapores o líquidos inflamables cerca de este o cualquier otro aparato.

• No vuelva a congelar los alimentos congelados una vez que se hayan descongelados. El Departamento de Agricultura, en su Boletín Casa y Jardín No. 69, dice:

"...Ud. puede volver a congelar alimentos congelados que se han descongelado sin correr peligro si éstos todavía tienen cristales de hielo o si todavía están fríos—debajo de 40 °F (4 °C).

"...Las carnes molidas descongeladas, las aves y el pescado que tenga un color o un olor raro no debe de volver a congelarse ni comerse. El helado derretido debe tirarse. Si el olor o el color de cualquier alimento es malo o dudoso, deséchelo. Podría ser peligroso comerlo.

"Inclusive el descongelamiento parcial y el volver a congelar los alimentos reduce la calidad del alimento, especialmente de las frutas, verduras y comidas preparadas. La calidad del alimento de las carnes rojas se ve menos afectada que la de muchos otros alimentos. Use los alimentos que volvió a congelar tan pronto como sea posible para conservar al máximo la calidad del alimento."

- Si aún tuviera en casa su antiguo refrigerador, pero no se estuviera usando, quite las puertas. Esto reducirá la posibilidad de accidentes de los niños.
- No permita que los niños se suban, se paren o se cuelguen de las charolas en el refrigerador. Podría dañarse el refrigerador y causarles serias lesiones.
- Desconecte el refrigerador antes de limpiarlo o efectuar reparaciones. **NOTA:** Recomendamos enfáticamente encargar cualquier servicio a personal calificado.
- Antes de reponer un foco fundido desconecte el refrigerador o apague la electricidad al interruptor de circuitos o al tablero de fusibles para evitar el contacto con algún filamento vivo. (El foco fundido puede quebrarse al reemplazarlo.) **NOTA:** El colocar el control en posición OFF (apagado) no quita la corriente del circuito de la luz.

SIGA ESTAS INSTRUCCIONES

Conexión a tierra Importante—Por favor lea cuidadosamente.

Cómo conectar la electricidad

Para su seguridad personal, este aparato deberá conectarse debidamente a tierra.

El cable eléctrico de este aparato está equipado con una clavija de tres puntas (tierra) que enchufa en un contacto estándar de pared de tres salidas (tierra) (Fig. 1) para reducir al mínimo la posibilidad de daños por un choque eléctrico con este aparato.

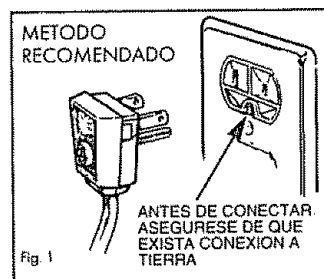

Haga que un electricista calificado verifique el enchufe de la pared y el circuito para asegurarse que la salida esté conectada debidamente a tierra.

Donde se disponga sólo de un contacto de pared con salida para dos puntas, es su responsabilidad personal y su obligación reemplazarlo por un contacto adecuado para tres puntas con conexión a tierra.

BAJO NINGUNA CIRCUNSTANCIA DEBE CORTAR O QUITAR LA TERCERA PUNTA (TIERRA) DE LA CLAVIJA.

Funcionamiento del refrigerador

Uso de un adaptador

Debido a peligros potenciales a su seguridad asociados con ciertas condiciones, recomendamos estrictamente no utilizar una clavija de adaptación. Sin embargo, si se decidiera usar un adaptador donde los códigos locales lo permitan, es necesario hacer una CONEXION TEMPORAL a un contacto de pared para dos puntas debidamente conectado a tierra utilizando un adaptador UL (Fig. 2), mismo que puede adquirirse en comercios locales especializados.

La punta más larga del adaptador se deberá alinear con la entrada larga del contacto con el fin de tener la polaridad adecuada en la conexión de la clavija.

PRECAUCION: La conexión de la terminal de tierra del adaptador a la salida del contacto de pared no conecta el aparato a tierra, a menos que el tornillo de la tapa sea de metal y no esté aislado y que el contacto de la pared esté conectado a tierra a través del cableado de la casa. Un electricista calificado deberá revisar el circuito para asegurarse de que el contacto esté debidamente conectado a tierra.

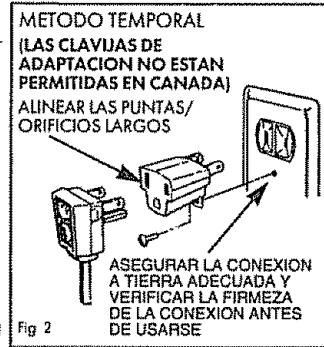

Fig 2

Al desconectar el cable del adaptador, deténgalo siempre con una mano tirando a la vez el cable eléctrico con la otra mano. Si no se hace, la terminal a tierra del adaptador se puede romper con uso repetido.

Si se rompiera la terminal a tierra del adaptador, NO USE el aparato hasta que se haya reestablecido la conexión a tierra de manera adecuada.

Uso de cables de extensión

Debido a peligros potenciales asociados con ciertas condiciones, se recomienda estrictamente no usar cables de extensión. Sin embargo, si decidiera usarlos, es absolutamente necesario que sea del tipo UL trifilar para aparatos y cuente con una clavija con conexión a tierra y que el cable eléctrico sea de 15 amperios (mínimo) y 120 voltios.

Requerimientos eléctricos

El refrigerador deberá conectarse siempre en su propio contacto eléctrico individual que tenga un voltaje que vaya de acuerdo con tabla de clasificación. Esto garantiza la mejor ejecución y evita la sobrecarga del circuito eléctrico de la casa y los daños a causa del sobrecalentamiento de los cables.

Ubicación

- Instale sobre un piso suficientemente firme para soportar un refrigerador completamente lleno.
- No instale el refrigerador donde las temperaturas rebasen los 60°F. (16°C.), ya que no podrá mantener las temperaturas adecuadas.
- Para bajar los gastos de electricidad, evite colocar el refrigerador cerca de la estufa o de algún radiador de calor, o dónde se brilla el sol directamente sobre el refrigerador.

Espacio libre

Se recomienda dejar suficiente espacio libre a fin de facilitar la instalación, permitir la adecuada circulación de aire y poder efectuar las conexiones eléctricas y de fontanería:

Laterales	5/8" (16 mm)
Parte superior	1" (25 mm)
Parte trasera	1" (25 mm)

(De estar empotrado, permitir 7/8" (22 mm) para las tapas de las bisagras.) **Si el refrigerador está contra una pared en cualquiera de los dos lados, deje los siguientes espacios libres para las puertas:** Para los modelos hasta y incluyendo 25, deje 3/4" (19 mm). Para modelos 27 deje 1 1/2" (38 mm).

Ruedas

Las ruedas ajustables situadas detrás de la rejilla de la base permiten desplazar el refrigerador de la pared para su limpieza. Estas ruedas deben colocarse de modo que el refrigerador descansa nivelado sobre el suelo. Para asegurarse de que las puertas se cierran automáticamente cuando estén abiertas hasta la mitad, el refrigerador está fabricado con una leve inclinación que va de adelante a atrás. Los refrigeradores lado por lado disponen asimismo de bisagras de diseño especial que levantan ambas puertas ligeramente cuando se abren, permitiendo que la fuerza de la gravedad ayude a cerrarlas del todo.

Para ajustar las ruedas:

Retire la rejilla de la base. Para ello, agárrela por abajo y tire de ella hacia afuera.

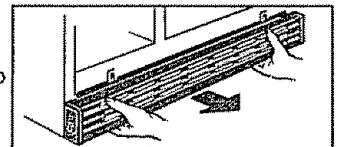

• Haga girar los tornillos de ajuste de las ruedas en el **sentido de las manecillas del reloj para alzar** el refrigerador y en el **sentido contrario para que descienda.**

Utilice una llave inglesa (cabeza hexagonal de 3/8") o un alicate. Cuando ajuste las ruedas delanteras para que las puertas cierren bien, recomendamos que el borde delantero inferior del refrigerador se encuentre aproximadamente a unos 5/8" (16 mm) de distancia del suelo.

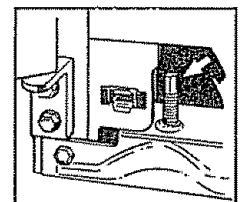

• **Para volver a colocar la rejilla de la base,** coloque los dientes de la parte trasera de la rejilla a la altura de las abrazaderas del refrigerador y empuje hacia adentro hasta que la rejilla quede encajada en su posición.

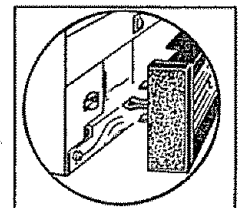

Funcionamiento del refrigerador (pase)

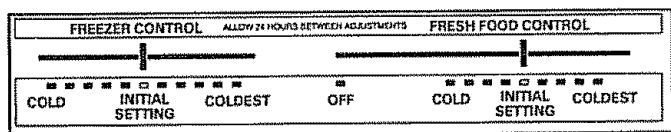

Controles de temperatura

(el aspecto puede variar)

Dos controles le permiten controlar la temperatura en el compartimiento de alimentos frescos y el congelador.

Primero, ponga ambos controles a "INITIAL SETTING" (ajuste inicial).

Si se están ajustando los controles por primera vez o se está haciendo un ajuste posterior, deje transcurrir 24 horas para que se establezca la temperatura. Después, si desea temperaturas más frías o más altas en cualquiera de los dos compartimientos, ajuste los controles paso por paso.

NOTA: La colocación del control del compartimiento de alimentos frescos en OFF (apagado) interrumpe el enfriamiento en ambos compartimientos—el de alimentos frescos y el congelador—pero no apaga el refrigerador.

Cómo verificar las temperaturas

Haga la prueba de la leche para el compartimiento de alimentos frescos. Para ello, coloque un recipiente con leche en el estante superior del compartimiento de alimentos frescos. Verifique al día siguiente. Si la leche está demasiado tibia o demasiado fría, ajuste los controles de la temperatura.

Haga la prueba del helado para el congelador.

Coloque un recipiente con helado en el centro del congelador. Verifique al día siguiente. Si está demasiado duro o demasiado suave, ajuste los controles de la temperatura.

¿Desea bajar en la noche el termostato por debajo de 60 °F (16 °C)?

Usted puede ajustar el control del congelador un grado más frío. Las temperaturas más frías en la casa pueden hacer que el compresor trabaje con menor frecuencia y el congelador enfríe ligeramente menos.

Para proteger sus alimentos congelados, deje el congelador en este grado más frío durante todo el invierno o durante el tiempo que mantenga el termostato ajustado en este grado más bajo.

El mover el control del congelador hacia un grado más frío no debería influir en el compartimiento de alimentos frescos. Sin embargo, si se congelara, ajuste el control de este compartimiento a un grado menos frío.

Al dejar de bajar el termostato, vuelva a ajustar los controles del refrigerador a sus posiciones habituales.

Sugerencias para guardar alimentos

Consejos para guardar alimentos frescos

Para guardar carne, pescado y aves sin congelar:

- Quite siempre la envoltura original.
 - Vuelva a empacar con aluminio, plástico o papel encerado y refrigere inmediatamente.
- Para guardar queso,** envuelva bien con papel encerado u hoja de aluminio o ponga en una bolsa de plástico.
- Envuelva bien para que salga el aire y así ayudar a evitar los hongos.
 - Si lo desea, guarde el queso previamente empacado en su propia envoltura.

Para guardar vegetales, usar las gavetas para vegetales—han sido diseñadas para conservar la humedad natural y la frescura de los productos.

- Cubrir los vegetales con una toalla húmeda, ya que ayuda a conservarlos frescos y crujientes.
- Para contribuir más a la frescura, los vegetales previamente empacados se pueden almacenar en su envoltura original.

Consejos para congelar alimentos

1. Congele exclusivamente alimentos de la mejor calidad. Congelar conserva la calidad y el sabor, no puede mejorar la calidad.

2. Cuanto más pronto se congelen la fruta y la verdura después de cosecharse, mejor será el producto congelado. Ahorra tiempo también si tiene que seleccionar y desechar menos.

3. Use material de envoltura diseñado especialmente para congelar.

Para congelar carne, pescado y pollo, envuelva bien en papel aluminio especial para congelar (u otro material de envoltura de calidad pesada) moldeando con cuidado para seguir la forma del contenido. Esto expulsa el aire. Doble y meta los extremos del empaque para que selle bien.

No vuelva a congelar carne que ya haya sido descongelada completamente; la carne ya sea cocida o cruda sólo se puede congelar adecuadamente una vez.

Para congelar helado—helado de calidad fina con alto contenido de crema normalmente requiere de temperaturas ligeramente más bajas que los tipos ya empacados más "oreados" con bajo contenido de crema.

- Será necesario experimentar para determinar la ubicación dentro del congelador y la temperatura necesaria para mantener el helado a la temperatura correcta para servirse.
- La parte trasera del congelador es ligeramente más fría que el frente.

Tiempos propuestos para guardar alimentos

La calidad del alimento disminuye después de este tiempo	DIAS EN EL REFRIGERADOR	MESES EN EL CONGELADOR
	A 35-40 °F. (2-4 °C.)	A 0 °F. (-18 °C.)
Carnes frescas		
Asados (res y cordero)	3 a 5	6 a 12
Asados (puerco y ternera)	3 a 5	4 a 8
Filete (res)	3 a 5	6 a 12
Chuletas (cordero)	3 a 5	6 a 9
Chuletas (puerco)	3 a 5	3 a 4
Molida y estofado	1 a 2	3 a 4
Visceras	1 a 2	3 a 4
Salchicha (puerco)	1 a 2	1 a 2
Carnes procesadas		
Tocino	7	1
Salchichas vienas	7	1/2
Jamón (entero)	7	1 a 2
Jamón (mitad)	3 a 5	1 a 2
Jamón (rebanadas)	3	1 a 2
Carnes frías	3 a 5	no se
Salchicha (ahumada)	7	recomienda
Salchicha (seca o semiseca)	14 a 21	congelar
Carnes cocinadas		
Carnes cocinadas y		
plátillos de carne	3 a 4	2 a 3
Salsas y caldo de carne	1 a 2	2 a 3
Carne fresca de ave		
Pollo y pavo (entero)	1 a 2	12
Pollo (piezas)	1 a 2	9
Pavo (piezas)	1 a 2	6
Pollo y ganso (enteros)	1 a 2	6
Menudo de aves	1 a 2	3
Aves cocinadas		
Piezas (cubiertas con caldo)	1 a 2	6
Piezas (sin cubrir)	3 a 4	1
Plátillos con ave cocida	3 a 4	4 a 6
Pollo frito	3 a 4	4
(Otros que no sean carne o aves) CONGELADOR		
La mayoría de las frutas y vegetales		8-12 meses
Carne magra de pescado		6-8 meses
Carne grasosa de pescado, pan dulce y otros, sopas, guisados		2-3 meses
Pasteles, tartas, emparedados, restos (cocinados), helado (empaquete original)		máx 1 mes

Las carnes, los pescados y las aves comprados varían en cuanto a su calidad y su antigüedad, por lo que el almacenamiento adecuado en el refrigerador también varía.

Continuamente se desarrollan nuevas técnicas. Consulte el Servicio de Extensión del Condado (County Extension Service) o la Compañía de Luz y Fuerza local en relación a la información más reciente sobre cómo congelar y almacenar alimentos.

Como comodidad...

- Guarde los artículos semejantes juntos. Esto ahorra tiempo y electricidad porque se pueden encontrar los alimentos más rápidamente.
- Coloque los artículos más viejos al frente para que se puedan usar con rapidez.
- Use los entrepaños o recipientes de la puerta para los artículos usados con más frecuencia.
- Use la gaveta de carne para carnes que no se congelan.

Para ahorrar dinero en cuanto a los gastos de energía y de alimentos...

- Cubra los alimentos húmedos con tapaderas selladas, papel de plástico o aluminio.
- Los vegetales con hojas y las frutas colocados en las gavetas se quedarán frescos más tiempo cuando guardados en los contenedores de plástico o envueltos de papel de plástico.
- No sobrecargue los compartimientos de alimentos frescos o congelador con muchos alimentos calientes a la vez.
- Abra las puertas lo mínimo posible para ahorrar energía eléctrica.
- Al salir por varios días, deje una cantidad mínima de alimentos perecederos dentro del refrigerador. Ponga la varilla de contacto de la máquina de hacer hielo en la posición STOP (PARADA—hacia arriba) y cierre el agua.

Entrepaños y gavetas para guardar

Entrepaños ajustables

Los entrepaños del refrigerador son ajustables. Colóquelos en la mejor posición para sus necesidades.

Para sacar los entrepaños: Ladee el entrepaño en la parte del frente, levántelo y sáquelo de las guías en la pared trasera.

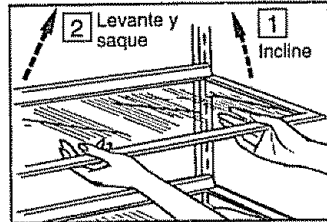

Para volver a colocar los entrepaños: Con el frente del entrepaño ligeramente elevado, introduzca los ganchos en las guías en la pared posterior. Suelte el frente del entrepaño hasta que quede en la posición correcta.

Entrepaños a prueba de derramamientos (en algunos modelos)

Los entrepaños a prueba de derramamientos tienen bordes especiales que están diseñados para ayudar a prevenir derramamientos o goteo a los entrepaños que se encuentran más abajo.



Estos entrepaños deslizables permiten acceso fácil. Asegúrese que se empujen hasta atrás antes de cerrar la puerta.

Los entrepaños a prueba de derramamientos deslizables permiten acceso fácil.

Fuentes prácticas (en algunos modelos)

Se trata de las fuentes para cocinar, servir y almacenar con tapaderas durables transparentes que entran en una rejilla de la puerta del compartimiento de alimentos frescos.

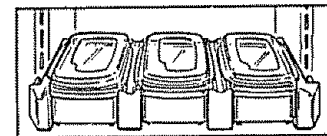

Las fuentes y sus tapaderas se pueden usar en hornos de microondas, refrigeradores, congeladores y lavaplatos. No se deben usar para cocinar alimentos con alto contenido de grasa como tocino ni con alto contenido de azúcar como caramelos y jarabes. Las altas temperaturas de la grasa y del azúcar pueden causar burbujas y deformaciones en el interior de las fuentes.

PRECAUCION: Las fuentes y sus tapaderas no han sido diseñadas para usarse sobre la estufa, en el asador o en hornos convencionales. Tal uso podría resultar peligroso.

Recipientes portátiles en las puertas (en algunos modelos)

Para sacar los recipientes: Tire del recipiente hacia arriba hasta que los ganchos salgan de las guías.

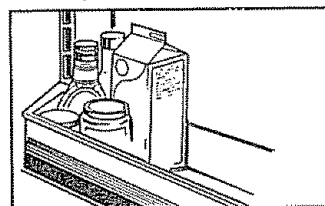

Para volver a poner los recipientes: Enganche los ganchos en los soportes y apriete hasta que el recipiente quede en la posición correcta.

Separadores

Los separadores se pueden mover de lado a lado para que los artículos se mantengan ahora seguros en la puerta, previniendo que se vuelquen, derramen o deslicen.

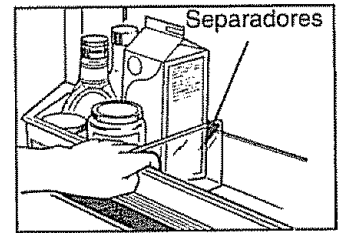

Recipiente removible (en algunos modelos)

Este recipiente removible que se ladea provee un almacenamiento conveniente con cubierta.

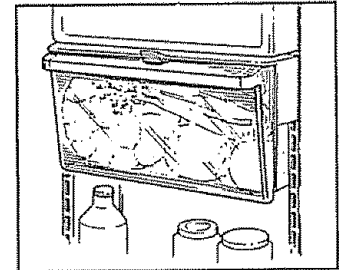

Para sacar el recipiente, tire hacia arriba y sáquelo de su lugar.

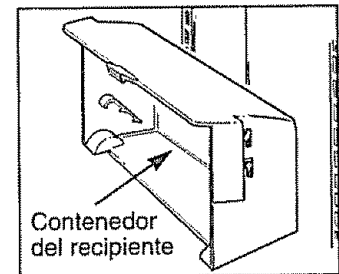
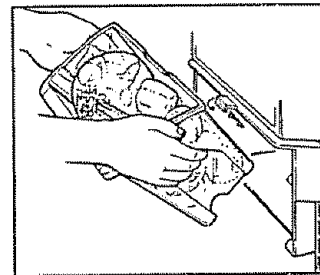

Para colocar la unidad del recipiente en otro lugar, levante el contenedor del recipiente hacia arriba y fuera de los soportes de la puerta, póngalo en el nuevo lugar deseado, situándolo en los soportes de la puerta.

No tiene que sacar el recipiente del contenedor cuando coloque la unidad del recipiente en otro lugar.

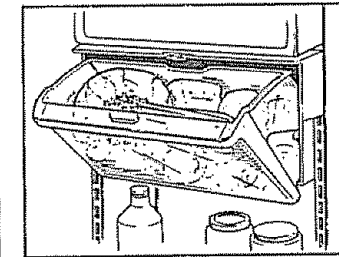
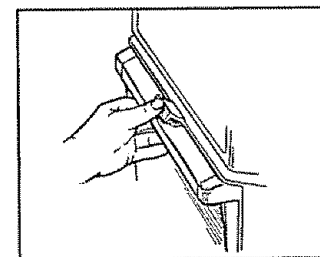

Para abrir, empuje el picaporte hacia arriba y tire la manilla del recipiente hacia usted.

Para evitar dañar el refrigerador, asegúrese que el recipiente esté cerrado y ajustado antes de cerrar la puerta del refrigerador.

Entrepaños ajustables del congelador (en algunos modelos)

Los entrepaños del congelador son ajustables.

Para colocar los entrepaños en otro lugar:

1. Saque el entrepaño de los soportes. Si su modelo tiene lengüetas de tope, oprima las lengüetas sobre los soportes de los entrepaños mientras levanta el entrepaño.

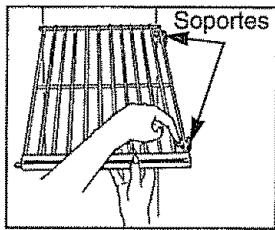

2. Tire el entrepaño del lado hasta que las barras del entrepaño salgan de los orificios de la pared izquierda.

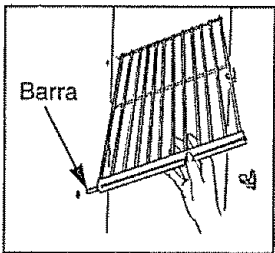

Al reemplazar los entrepaños en modelos con lengüetas de tope, asegúrese de que el entrepaño quede en la posición correcta.

Portavinos (en algunos modelos)

El portavinos almacena una botella y se puede colocar en cualquier entrepaño. Para moverlo, tire de manera recta, y coloque su orilla sobre cualquier borde del entrepaño, y empujelo hasta atrás.

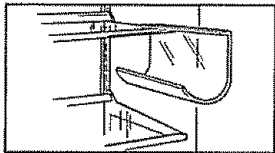

Entrepaños portátiles del congelador (en algunos modelos)

Los entrepaños del congelador se detendrán antes de salir por completo del congelador para evitar que su contenido se derrame en el piso. Se pueden ser sacados con facilidad inclinando los lados ligeramente mientras jalándolos hasta pasar el "tope."

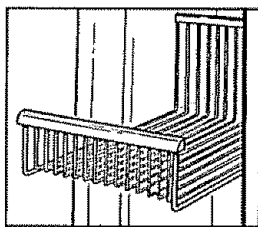

Gavetas con humedad ajustable (en algunos modelos)

Estas gavetas tienen controles individuales de humedad con los que se puede regular la cantidad de humedad retenida en los alimentos.

Deslice el control hasta llegar a la posición "High" (alto) y la gaveta proporcionará el alto nivel de humedad recomendado para la mayoría de los vegetales.

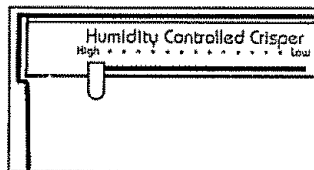

Deslice el control hasta llegar a la posición "Low" (bajo) para proporcionar el nivel de baja humedad recomendado para la mayoría de las frutas.

Gaveta sellada

Esta gaveta ha sido diseñada para mantener la frescura natural de alimentos sin envolver tales como:

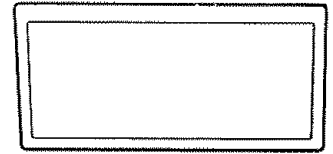

- Alcachofas
- Espinacas
- Moras
- Ruibarbo
- Apio
- Grosellas
- Perejil
- Tomate
- Arándanos
- Guisantes
- Rábanos maduro
- Ciruelas
- Lechuga
- Remolacha sin tallos
- Verdura
- Espárragos
- Maíz
- Zanahorias

Como en todas las áreas de almacenamiento refrigeradas, se recomienda conservar en envoltorio aquellos alimentos que despidan olor. Entre ellos:

- Brécol
- Coles de bruselas
- Col
- Coliflor
- Chirivías
- Nabos

Gaveta de carne con temperatura ajustable (en algunos modelos)

Esta gaveta de carne con temperatura ajustable tiene su propio conducto de refrigeración, el cual permite la circulación en dicha gaveta de aire frío proveniente del congelador.

El control de temperatura variable regula la circulación de aire proveniente del compartimiento del congelador.

Coloque la palanca del control hacia abajo en la posición más fría para conservar carne fresca. Si la palanca se deja mucho tiempo en esta posición, se podrá formar escarcha en el interior de la gaveta.

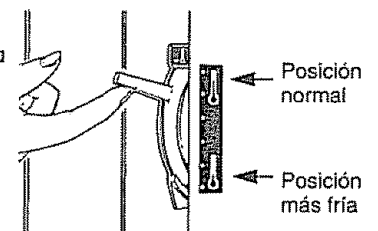

Coloque la palanca del control en la posición hacia arriba para adaptar la gaveta a la temperatura normal del conservador y obtener así más espacio en el que guarda hortalizas. El conducto de refrigeración queda apagado. Se pueden seleccionar posiciones variables entre estos extremos.

Recipiente para rotisería (en algunos modelos)

El recipiente para rotisería se puede mover dentro del refrigerador. El entrepaño sellado retiene alta humedad para el almacenamiento conveniente de embutidos y quesos, tocino, entremeses, alimentos o aderezos para untar y bocadillos.

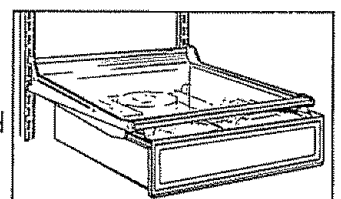

Máquina de hielo (en modelos equipados con máquina de hielo y dispensador)

En un refrigerador recién instalado, deje unas 24 horas que se enfríe el congelador a la temperatura bastante fría para hacer hielo.

Si su refrigerador se hace funcionar antes que se haya hecho la conexión del agua a la máquina de hacer hielo, mantenga la varilla de contacto en la posición STOP (PARADA—hacia arriba).

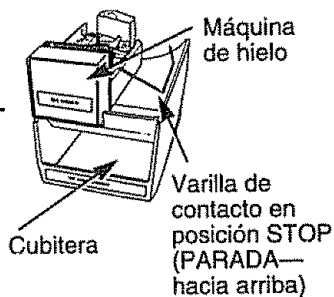

Cuando el refrigerador ha sido conectado al suministro de agua y se ha abierto el agua, ponga la varilla de contacto en la posición ON (ACTIVADA—hacia abajo).

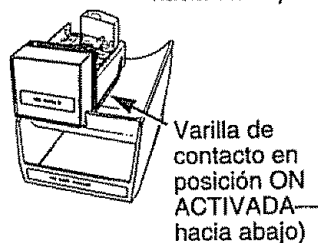

La charola de hielo se llenará automáticamente con agua después de enfriarse a la temperatura de congelamiento, y los cubos primeros se congelan normalmente después de varias horas. Cuando los cubos están bien congelados, se expulsan de la charola de hielo a la cubitera por medio de un brazo barreador. La producción de hielo continuará hasta que la varilla de contacto sienta que haya bastante cubos en la cubitera y para la operación temporalmente. Asegúrese de que nada interfiera con el movimiento de la varilla de contacto.

La máquina de hacer hielo produce ocho cubos por cada ciclo—alrededor de 120 cubos cada 24 horas—dependiendo de la temperatura del congelador, la temperatura ambiente, el número de veces que se abra la puerta y otras condiciones de uso.

Para asegurarse de que la cubitera se llene de cubos, nivele los cubos de vez en cuando. Cuando los cubos se precipitan en la cubitera podrían amontonarse cerca de la máquina de hacer hielo y desplazar la varilla de contacto a la posición STOP (PARADA—hacia arriba) antes de llenarse la cubitera. Mantenga los cubos a nivel y así la máquina de hacer hielo llenará la cubitera.

Una vez la máquina de hacer hielo en funcionamiento, tire los primeros trozos de hielo. Esto permitirá que se limpien las impurezas en la corriente de agua. Haga lo mismo después de vacaciones o períodos largos cuando no se usa el hielo.

Mover la varilla de contacto hacia la posición STOP (PARADA—hacia arriba) cuando:

- se vaya a suspender el suministro de agua durante varias horas.
- cuando se retire la cubitera durante cierto tiempo.
- cuando vaya a salir de vacaciones, momento en el que también debería cerrar la válvula de la tubería de suministro de agua al refrigerador.
- cuando se sitúa el mando del compartimiento refrigerador en la posición OFF (apagado).

Si los cubos de hielo no se usan frecuentemente, los cubos viejos se volverán oscuros y tendrán un gusto rancio. Vacíe la cubitera periódicamente y límpiela en agua tibia.

Si ésta es su primera máquina de hacer hielo, oírá ruidos ocasionales que le pueden resultar poco familiares. Son ruidos normales de la máquina de hacer hielo y no le deberían preocupar.

Charolas de hielo

(en modelos sin máquina de hacer hielo automática)

Para sacar los cubos de hielo, invierta la charola, sosténgala sobre un recipiente, y tuerzala en ambos extremos.

Para sacar solamente uno o dos cubos de hielo, deje la charola hacia arriba, tuerza ligeramente ambos extremos y saque el número deseado de cubos.

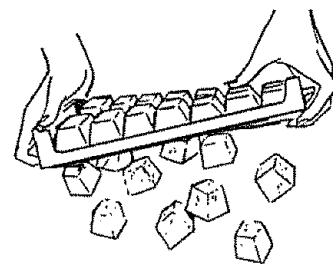

Lave las charolas de hielo con agua tibia y vinagre para quitar los depósitos de cal. No las coloque en un lavaplatos automático.

Juego de accesorios para la máquina de hacer hielo (opcional a costo adicional)

Si su refrigerador no venía ya equipado con una máquina de hacer hielo automática, se puede añadir una—contacte su tienda de Sears o su Centro de servicio Sears.

Accesorio para el filtro de agua (opcional a costo adicional)

Sus cubos de hielo sólo pueden tener un sabor tan fresco como el agua que los produce. Esa es la razón por la que es una buena idea purificar su agua con un filtro.

Su filtro de agua es opcional a costo adicional y se puede obtener del Centro de servicio Sears. Pida el Filtro No. 978488 y se puede instalar en algunos minutos cuando conectado a la conexión de entrada del tubo de agua.

Juego de suministro de agua (opcional a costo adicional)

Un juego que contiene tubería de cobre, las conexiones para la válvula de cierre y las instrucciones necesarias para conectar la máquina de hacer hielo con una línea de agua fría se puede adquirir de su tienda de Sears o su Centro de servicio Sears.

Dispensador de hielo y agua (en algunos modelos)

Modo de funcionamiento

Algunos modelos disponen de una máquina automática de hacer hielo y de un dispensador que vierte agua, cubos y hielo picado (en algunos modelos) por la puerta del compartimiento del congelador. Funcionan de la siguiente forma.

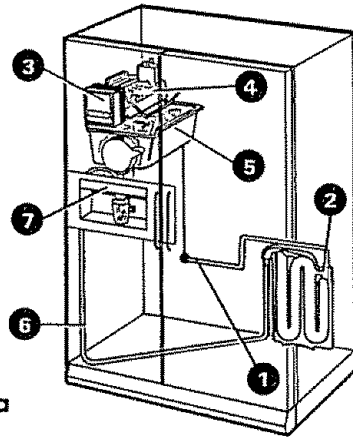

El agua proveniente de la tubería de la casa entra por una

- (1) válvula de solenoide doble,
(2) pasa por la tubería de agua del refrigerador y de ahí
(3) penetra en la máquina de hacer hielo a medida que se necesita.

El agua se congela en

- (4) el molde y de ahí se expulsan los cubos a
(5) la cubitera, desde donde una barrena a motor los desplaza hacia adelante.

Los cubos salen por el conducto situado en la puerta cuando se presiona el pulsador.

Cuando se coloca el selector en la posición CRUSHED ICE (hielo picado) (en algunos modelos), una placa desviadora hace pasar los cubos por el picahielos. El hielo picado descende por un conducto y se vierte en el vaso.

El agua entra por

- (6) la tubería situada en la puerta y se vierte cuando se presiona el pulsador.
(7) Algunos modelos disponen de un interruptor eléctrico para encender y apagar la luz del dispensador de hielo. Esta luz también se enciende cuando se presiona el pulsador.

Si se funde el foco del dispensador de hielo debe ponerse un nuevo de un máximo de 7 vatios.

Información importante acerca del dispensador de hielo

- Se puede tener acceso al hielo por la puerta de acceso para hielo.
- La distribución intermitente de hielo es algo normal. Si la interrupción en el vertido de hielo es demasiado prolongada se podría deber a la acumulación de hielo, los cuales deben separarse siguiéndose las instrucciones que se ofrecen en esta sección.

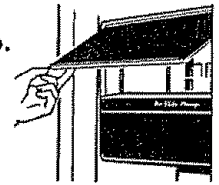

- Evite llenar excesivamente los vasos de hielo y no use vasos estrechos ni demasiado altos. Esto podría ocasionar el atascamiento del conducto de vertido o hacer que la puerta del conducto se atasque por congelación. Abra la puerta del compartimiento del congelador periódicamente y examine el conducto de vertido. Si viera que se encuentra obstruido con hielo empújelo hacia abajo con una cuchara de palo.
- Para evitar que algunos trocitos de hielo caigan fuera del vaso, coloque el vaso cerca del conducto de vertido, pero sin obstruir el hielo que va cayendo.
- Llene los vasos con hielo antes de poner refresco u otras bebidas para evitar derrames.
- No use la cubitera para enfriar en ella bebidas ni alimentos. De hacerlo, las latas, botellas o paquetes de comida podrían ocasionar el atascamiento de la máquina de hacer hielo o de la barrena.
- No añada más hielo por su cuenta en la cubitera. Es posible que no se pique o distribuya adecuadamente.

Antes de usar la máquina de hacer hielo y el dispensador

En modelos con un dispensador de agua, si no hay distribución de agua cuando el refrigerador está primeramente instalado, hay posibilidad de aire en el sistema de la línea de agua. Oprima el pulsador del dispensador durante al mínimo dos minutos para eliminar el aire atrapado de la línea de agua y llenar el sistema

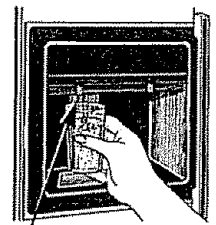

Oprima el pulsador del dispensador hasta que la línea de agua se llene.

Vierta los primeros seis vasos de agua en el fregadero de la cocina para limpiar así la tubería. El agua que pasa por el sistema sale al principio con un cierto sabor a plástico debido a la tubería.

NOTA: En un refrigerador recién instalado, deje unas 24 horas que se enfríe el congelador a la temperatura bastante fría para hacer hielo.

(pase a la página siguiente)

Dispensador de hielo y agua (pase)

Cómo tomar hielo y agua

- Coloque el control de selección en la posición CUBES (cubos), CRUSHED ICE (hielo picado, en algunos modelos) o WATER (agua).
- Sujete el vaso o envase que utilice cerca del borde y presione el centro del pulsador con dicho borde.

Al tomar hielo:

- Quizás pueda salir algo de hielo picado a pesar de haber seleccionado la posición CUBES (cubos). Esto se debe a que en ocasiones pasan al picahielos un número reducido de cubos.
- A veces se amontona escarcha en la puerta del conducto de vertido de hielo. Esto es normal y se produce normalmente cuando se toma hielo picado repetidamente. La escarcha se evaporará con el tiempo.
- Para evitar que el hielo picado caiga fuera del vaso, coloque éste cerca de la boca del orificio.

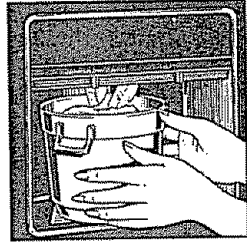

Al tomar agua:

- El primer vaso de agua que sale de la máquina podría estar menos frío que los siguientes. Esto es normal.
- El agua sale fría, no helada. Si desea agua más fría, ponga hielo picado o cubos en el vaso antes de verter agua.

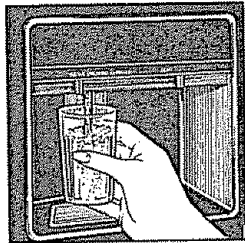

PRECAUCION: No meta nunca los dedos ni ningún otro objeto en el interior de la abertura del dispensador.

Para detener la distribución

Elimine presión sobre el pulsador y espere para atrapar los últimos trocitos de hielo o gotas de agua. Después de la distribución se podría producir goteo. Séquelo inmediatamente con un paño.

No vierta agua en el recogedor ya que no se vacía automáticamente.

Viértalo en el fregadero. Limpie el recogedor y su rejilla con regularidad, según las instrucciones que figuran en la sección Cuidado y limpieza.

Para retirar fácilmente la rejilla oprima la esquina posterior derecha.

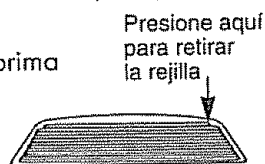
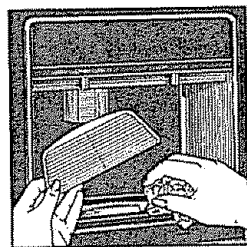

Si se forman masas de hielo en la cubitera...

La máquina de hacer hielo expulsa cubos en grupos de ocho, siendo normal que varios cubos se adhieran entre sí. Sin embargo, si no se utiliza el hielo con mucha frecuencia, se podrán formar masas de hielo en la cubitera, las cuales podrían obstruir el dispensador. De ocurrir esto:

- Extraiga la cubitera del congelador.
- Separe la masa de hielo con las manos. Tire aquellos cubos que no pueda separar.
- Coloque de nuevo la cubitera en el congelador antes de que los restantes cubos se derritan y vuelvan a adherirse.

Para extraer la cubitera

Levante la esquina izquierda para desencajar la cubitera del entrepaño. Tire de la cubitera hacia afuera, sujetándola de los extremos delantero y trasero.

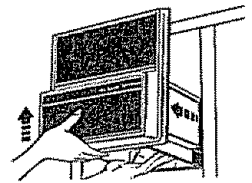

Para volver a colocar la cubitera

Deslice la cubitera hasta que su orejeta se enganche en la ranura situada en el entrepaño.

Si la cubitera no se desliza hasta el fondo, sáquela y dé un cuarto de vuelta al mecanismo accionador antes de deslizar la cubitera.

Deslícela hasta que la orejeta de la cubitera se enganche en la ranura situada en el entrepaño.

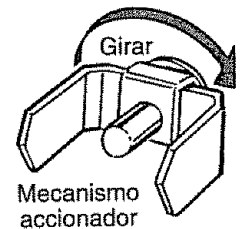

Servicio de hielo

Requerimientos para la instalación de la tubería de agua

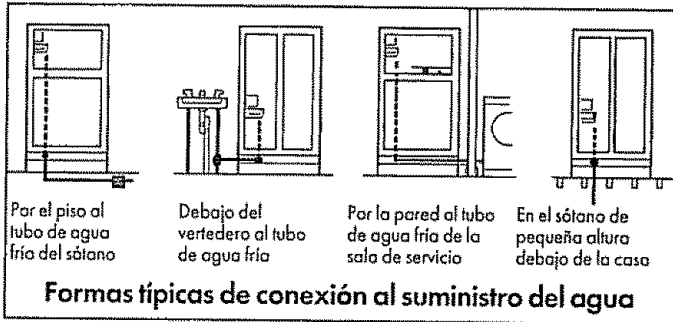

Se necesitarán una llave de paso, dos tuercas de compresión con diámetro exterior de 1/4", dos férulas de compresión y bastante tubo de cobre de 1/4" (diám. ext.) para conectar el refrigerador al suministro de agua. (Su tienda de Sears o su Oficina de venta de catálogos tiene un juego disponible con una llave de paso de tipo campana y tubo de cobre. Antes de comprarlo, asegúrese de que la llave de paso de tipo campana se ajuste a las normas vigentes en materia de plomería.)

PRECAUCION: No instale el tubo de la máquina de hacer hielo en sitios en donde la temperatura pudiera descender por debajo del punto de congelación.

1. Encuentre un tubo de agua FRIA vertical de 3/8" (10 mm) a 1" (25 mm) cerca del refrigerador. Si fuera necesario colocarla en un tubo horizontal, haga la conexión en la parte superior o lateral, en vez de la inferior, para evitar la extracción de sedimentos presentes en el tubo.

2. Mida de la ENTRADA de detrás de refrigerador al tubo de agua. Añada 7' (2 m) para permitir distanciar el refrigerador de la pared para la limpieza. Este es el largo de tubo de cobre de 1/4" (diám. ext.) que se necesitará (largo de la válvula de agua al tubo de agua MAS 7' [2 m]). Asegúrese de que ambos extremos del tubo estén cortados a precisión.

3. CIERRE el suministro de agua principal. Abra el grifo más cercano durante el tiempo suficiente para despejar la tubería de agua.

PRECAUCION: Cuando utilice un aparato eléctrico (como, por ejemplo, un taladro mecánico) durante la instalación, asegúrese de que dicho aparato esté eléctricamente aislado o que sus componentes estén dispuestos de tal manera que no exista peligro de que se produzcan descargas eléctricas.

4. Usando un taladro mecánico con conexión a tierra, haga un agujero de 3/16" en el tubo de agua fría vertical que seleccionó

5. Una llave de paso al tubo de agua fría con la abrazadera del tubo. Asegúrese de que el extremo de la entrada se quede sólidamente en el agujero de 3/16" hecho

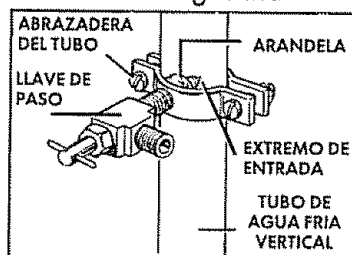

con un taladro en el tubo de agua y que la arandela esté debajo de la abrazadera del tubo.

Apriete bien la tuerca de presión. Apriete bien e igualmente los tornillos de la abrazadera del tubo para que la arandela haga una conexión hermética. No apriete demasiado pues podría quebrar el tubo de cobre, especialmente si se usa el tubo de cobre blando. Ahora se puede conectar el tubo de cobre.

6. Deslice la férula y tuerca de compresión sobre el tubo de cobre como ilustrado. Introduzca precisamente el extremo del tubo de cobre en el extremo de salida tan lejos que posible. Atornille la tuerca de compresión a la salida con una llave inglesa

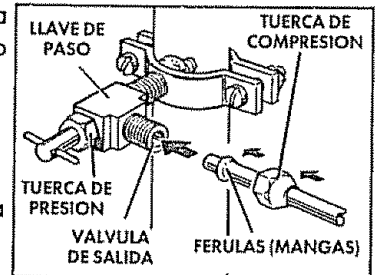

ajustable. No apriete demasiado. ABRA el suministro de agua principal durante el tiempo suficiente para despejar la tubería del agua. CIERRE la llave de paso del tubo de agua. Ahora se puede conectar el otro extremo del tubo de cobre de 1/4" a la llave de paso de detrás del refrigerador.

7. Su modelo tiene una válvula de agua que tiene un empalme de compresión saliendo por el panel del compartimiento del compresor detrás del refrigerador. Reúna la tuerca de compresión al empalme de compresión como ilustrado. Introduzca el

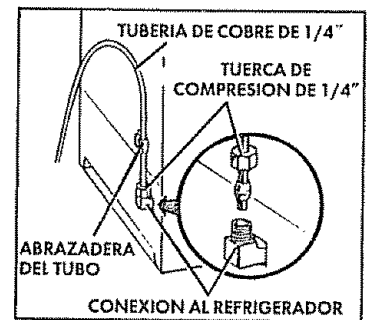

extremo del tubo en el conector y apriete la tuerca de compresión. Asegúrese de que el extremo del tubo esté precisamente en el conector y esté introducido tan lejos que posible. No apriete demasiado. Asegúrese de que haya suficiente tubo adicional (doblado en forma de una gran espiral en 3 vueltas de eso de 10" [25 cm] de diámetro) para permitir distanciar el refrigerador de la pared después de instalación. Sujete el tubo en la abrazadera de metal en la esquina derecha superior del panel del compartimiento del compresor.

8. ABRA la llave de paso APRIETE TODAS LAS CONEXIONES O TUERCAS QUE TENGAN FUGAS DE AGUA.

9. El tubo de cobre se puede sujetarse ahora al tablero de pared.

10. Sus cubos de hielo sólo pueden tener un sabor tan fresco como el agua que los produce. Esa es la razón por la que es una buena idea purificar su agua con un filtro. Su filtro de agua es opcional a costo adicional y se puede obtener del Centro de servicio Sears. Pida el Filtro No. 978488 y instálelo en la conexión de entrada del tubo de agua.

11. Limitaciones de presión de agua: No menos de (15 P.S.I.) o más de (125 P.S.I.). Si ocurre un problema, llame a su Servicio público.

IMPORTANTE: Se puede tomar hasta 24 antes de que la máquina de hacer hielo empiece a producir hielo. Se debe tirar los primeros trozos de hielo, para que se limpien las impurezas en la corriente de agua.

Cuidado y limpieza

Exterior

El entrepaño con protección contra derramamiento del dispensador de agua y hielo se deberá secar inmediatamente para evitar que se perfore. El agua que queda en la charola puede dejar depósitos que pueden quitarse remojando con vinagre sin diluir. Es posible usar también una pasta de suavizante de agua que no cause precipitaciones (por ejemplo, Calgon) y agua, o una cucharadita (5 ml) de polvo de ácido cítrico por pinta (500 ml) de agua caliente de la llave. Remoje hasta que desaparezca el depósito o se desprenda lo suficiente para enjuagarlo. Generalmente es suficiente remojar durante 30 minutos. Evite el uso de cera en el entrepaño y el adorno.

El botón del dispensador (en algunos modelos) se puede limpiar con una solución de bicarbonato de sodio—aproximadamente una cucharada (15 ml) de bicarbonato de sodio por cada cuarto (1 L) de agua. Enjuague completamente con agua y seque.

Las manijas de la puerta y los ornamentos (en algunos modelos) se pueden limpiar con un paño empapado con una solución de detergente suave y agua. Seque con un trapo limpio. No use cera en las manijas de la puerta ni en los ornamentos.

Las manijas suaves forradas son fáciles de mantener limpias si se engrasan cada 3 o 4 meses. Use una cera doméstica (por ejemplo, Pledge o Jubilee) para cubrir las manijas. Las manchas se quitan fácilmente con algún detergente para platos y agua o un limpiador suave para todo uso.

Mantenga limpio el terminado. Limpie con un paño limpio ligeramente humedecido con cera para aparatos de cocina o un detergente suave y agua. Seque y pule con un paño limpio y suave. No limpie el refrigerador con un trapo sucio para trastes ni con una toalla húmeda. Estos podrían dejar residuos que afecten a la pintura. No use fibra, limpiadores en polvo, blanqueadores ni limpiadores que contengan blanqueador, ya que estos productos podrían rayar y desprender el terminado de pintura.

Proteja el terminado de pintura. El terminado del exterior del refrigerador es un terminado de pintura horneada de alta calidad. Con el cuidado adecuado conservará su apariencia nueva y libre de óxido durante muchos años. Aplique una capa de cera de cocina/aparatos mientras el aparato sea nuevo y posteriormente por lo menos 2 veces al año.

Interior

El interior del compartimiento de alimentos frescos y del congelador se deberá de limpiar por lo menos una vez al año. Desconecte el refrigerador antes de limpiarlo. Si no fuera posible, exprima el exceso de humedad de la esponja o del trapo cuando se limpie alrededor de interruptores, focos o controles.

Use agua caliente y una solución de bicarbonato de sodio—aproximadamente una cucharada (15 ml) de bicarbonato de sodio por cada cuarto (1 L) de agua. Esta solución limpia y neutraliza olores. Enjuague completamente con agua y seque.

Otras partes del refrigerador, incluyendo las juntas de la puerta, las gavetas para vegetales y carne, la cubitera y todas las partes de plástico, se pueden limpiar de la misma manera. No use polvos para limpiar ni otros limpiadores abrasivos. Las juntas se lubrican en la fábrica con petrolato del lado de la bisagra. Si el lubricante es excesivo, límpielo, pero deje una capa fina en la junta para asegurar un sello apropiado del lado de la bisagra. Al limpiar las juntas, vuelva a lubricarlas. Si los entrepaños del congelador no se deslizan libremente después de la limpieza, lubríquelos con petrolato.

Evite limpiar los entrepaños de vidrio fríos con agua caliente, ya que la extrema diferencia de temperatura puede hacer que se quiebren.

Para evitar olores, deje una caja abierta de bicarbonato en la parte posterior del refrigerador en el entrepaño superior.

Cambie la caja cada 3 meses. Una caja abierta de bicarbonato de sodio en el congelador absorbe los olores rancios del congelador.

No lave partes plásticas del refrigerador en el lavaplatos.

Las fuentes y tapas prácticas pueden limpiarse en un lavaplatos automático o a mano con detergente líquido y agua. Pueden eliminarse residuos remojando en una solución de blanqueador y agua—una parte de limpiador a base de cloro por 3 partes de agua. (Los residuos resistentes tendrán que remojarse). Use un trapo plástico para quitar las manchas quemadas. No use polvos para limpiar ni otros limpiadores abrasivos.

Extracción de gavetas

Las gavetas se detienen antes de salirse del refrigerador con el fin de evitar que caiga al suelo su contenido. Pueden extraerse fácilmente levantándolas ligeramente y tirando de ellas hasta pasar el punto donde se atrancan.

En algunos modelos puede ser necesario quitar los recipientes de la puerta del compartimiento de alimentos frescos antes de quitar las gavetas.

Si no se puede quitar las gavetas a causa de la puerta, se necesitará hacer rodar el refrigerador hacia adelante hasta que la puerta se abra bastante para deslizar las gavetas hasta quitarlas. En algunos casos cuando se hace rodar el refrigerador hacia adelante se necesitará mover el refrigerador a la izquierda mientras lo roda hacia adelante.

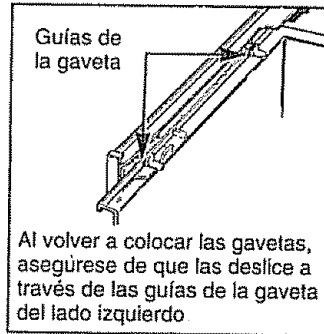

Apertura del desagüe en el congelador

Durante la limpieza, retire la gaveta del congelador e introduzca con ayuda de una jeringa para carne una solución de bicarbonato de sodio (una cucharadita [5 ml]) y 2 tazas (500 ml) de agua caliente (no hirviendo) en la tubería de desagüe. Esto ayudará a eliminar los olores y a reducir la probabilidad de que se tape. Si se tapara el desagüe, use una jeringa para carne y una solución de bicarbonato de sodio y agua para destapar la tubería.

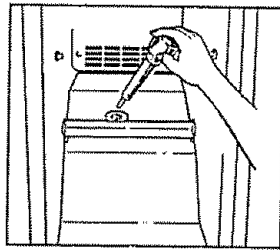

Debajo del refrigerador

El condensador se encuentra detrás de la rejilla de la base. Para la operación más eficiente, quite la rejilla de la base (vea la página 37) y barra o pase el aspirador sobre el polvo inmediatamente accesible. Para obtener los mejores resultados, use un cepillo para este propósito. Puede adquirir uno en la tienda de Sears o el Centro de servicio Sears. Esta manera fácil de limpiar deberá hacerse una vez al año.

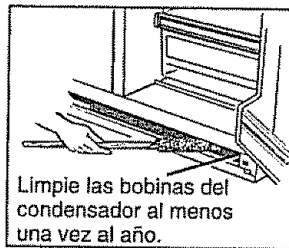

Atrás del refrigerador

Se deberá tener cuidado al retirar el refrigerador de la pared. Todos los tipos de recubrimiento de pisos se pueden dañar, sobre todo los recubrimientos acojinados y los que tienen superficies repujadas. Jale el refrigerador en forma recta y empuje nuevamente para devolverlo a su posición. El mover el refrigerador en dirección lateral puede causar daños al recubrimiento del piso o al refrigerador. Al empujar el refrigerador a su lugar, asegúrese de no pasar sobre el cable eléctrico ni sobre la línea de alimentación del dispositivo para hacer helos.

Cambio de foco

Desenchufe el refrigerador antes de cambiar un foco.
Compartimiento de alimentos frescos—Luz superior

1. Extraiga los botones de mando de temperatura.
2. Jale hacia abajo y hacia adelante la parte inferior del panel de plástico. A continuación, haga girar la parte superior hacia arriba y retire el panel.

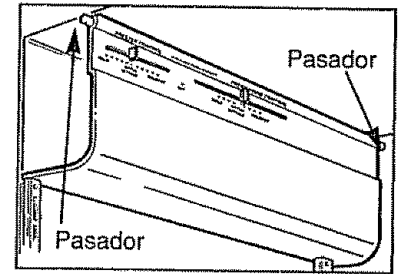

Después de colocar un foco nuevo del mismo tamaño, vuelva a instalar el panel.

Compartimiento de alimentos frescos—Luz inferior
(en algunos modelos)

Esta luz está situada detrás de la gaveta superior o justo arriba de la gaveta superior (dependiendo del modelo).

1. Desenchufe el refrigerador.
2. Si la luz está situada detrás de la gaveta superior será necesario quitar la gaveta y el entrepaño sobre ella. Para quitar la gaveta, vea la sección Extracción de gavetas en Cuidado y limpieza.

• Para quitar el entrepaño, primero quite todos los alimentos sobre él. Entonces incline el entrepaño hacia adelante al frente y levántelo hacia arriba y sáquelo de las ranuras.

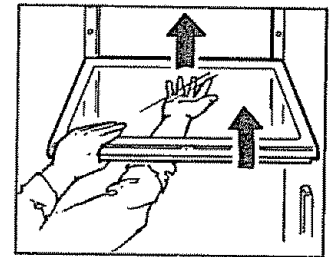

3. Agarre el fondo del panel del foco y tírelo hacia adelante y hacia arriba.
4. Después de cambiar el foco por uno del mismo tamaño, vuelva a colocar el panel. Si no encontrara el tipo correcto de foco, consulte a su concesionario.
5. Si la luz estuvo situada detrás de la gaveta superior, será necesario reemplazar la gaveta y el entrepaño sobre ella.

• Para volver a colocar el entrepaño, levante ligeramente el frente del entrepaño y coloque los ganchos superiores en las ranuras inferiores más grandes. Entonces baje el frente del entrepaño hasta que esté nivelado.

6. Enchufe otra vez el refrigerador.

Congelador

1. Saque el entrepaño inmediatamente debajo del panel de plástico. (Será más fácil quitar el entrepaño si se quita antes todo lo que tenga encima.)
2. Jale el panel de plástico hacia afuera. (Se inclinará para liberar los ganchos de las ranuras.)
3. Después de colocar un foco nuevo del mismo tamaño, reinstale el panel y el entrepaño.

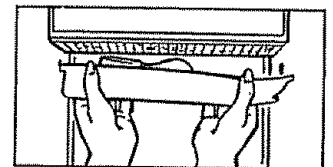

Antes de llamar el servicio

Ahorre tiempo y dinero. Revise esta lista de problemas de operación menores que usted mismo puede corregir.

El refrigerador no funciona

- Puede estar en el ciclo de descongelar cuando el motor no opera durante 30 minutos.
- El control de la temperatura está en posición OFF (apagado).
- Si no se enciende la luz interior, posiblemente el refrigerador no esté conectado al contacto de la pared.
- Si la clavija está conectada y el refrigerador sigue sin operar, conecte una lámpara o algún otro aparato pequeño en el mismo contacto para determinar si hay un falso contacto o algún fusible fundido.

El motor opera durante períodos prolongados

- Los refrigeradores modernos con gran espacio de almacenamiento y un congelador más grande requieren de más tiempo de operación.
- Es normal si el refrigerador es recién instalado—normalmente requiere de 24 horas para enfriarse.
- Hay grandes cantidades de alimentos en el refrigerador que requieren ser enfriados o congelados.
- Clima caluroso—aperturas frecuente de la puerta del refrigerador.
- Se dejó la puerta abierta.
- Los controles de temperatura están ajustados a demasiado frío.
- El condensador requiere de limpieza.

Sonidos de la operación

- El motor del compresor de alta velocidad necesario para mantener las temperaturas cerca de 0 °F (-18 °C) en el compartimiento grande del congelador puede producir niveles de sonido más altos que los de su refrigerador anciano.
- Flujo de aire normal—un ventilador mueve el aire frío por los compartimientos del refrigerador y del congelador—otro ventilador enfría el motor del compresor.
- Estos sonidos NORMALES se oirán de vez en cuando.
- El control de tiempo de descongelamiento produce un ligero sonido durante el descongelamiento.
- El goteo de agua de descongelamiento.
- El control de temperatura produce un ligero sonido al ENCENDERSE o APAGARSE.
- El flujo de refrigerante hirviendo o burbujeando.
- Las espirales de refrigeración crujen o truenan a causa de la expansión o la contracción durante el descongelamiento y la refrigeración después del descongelamiento.
- El sonido de los cubos de hielo cayendo a la cubitera y el flujo del agua en las tuberías para llenar la máquina de hacer hielo.

El motor arranca y para con frecuencia

- El control de temperatura arranca y para el motor para mantener temperaturas uniformes. Esto es normal.

La puerta no cierra adecuadamente

- Los recipientes de la puerta del lado de las bisagras están atoradas o rebasan los bordes. Para corregir, coloque una pequeña cantidad de petrolato en la pared del recipiente.

Vibración o ruido

- Si el refrigerador produce vibraciones, es más que probable que no descansa firmemente en el suelo. Será necesario ajustar los tornillos de las ruedas delanteras o el suelo es débil o desigual. Vea la sección Funcionamiento del refrigerador.
- Si los platos o cazuelas vibran en los entrepaños, intente moverlos. Es normal una ligera vibración.
- La tubería para la máquina de hacer hielo puede estar haciendo ruido; mueva el refrigerador 1/2" (13 mm) de la pared.

Los alimentos se resecan

- Los alimentos no están bien tapados, envueltos o en recipientes herméticos.

La temperatura del compartimiento de alimentos frescos o del congelador es demasiado elevada

- El control de la temperatura no está puesto a una temperatura suficientemente fría.
- El tiempo es caluroso; se abre la puerta con frecuencia.
- Se ha dejado la puerta abierta largo rato.
- Quizás algún paquete impide que se cierre bien la puerta.

Escarcha de hielo en los alimentos congelados

- La puerta está entreabierta o algún paquete impide que se cierre bien la puerta.
- La puerta se abre con demasiada frecuencia o durante ratos demasiado largos.
- Es normal que haya escarcha en el interior del paquete.

Formación lenta de cubos de hielo

- La puerta pueda haberse quedado abierta.
- Ajuste la temperatura del congelador a una temperatura más fría.

Los cubos saben o huelen mal

- Es necesario desechar los cubos viejos. Vacíe la cubitera cada 30 días.
- Necesita vaciar y limpiar la cubitera.
- Los paquetes no herméticos en el compartimiento del refrigerador o del congelador pueden transmitir el mal sabor u olor a los cubos.

La máquina automática de hacer hielo no funciona

- La varilla de contacto está en la posición STOP (PARADA—hacia arriba).
- Se ha cortado o desconectado el suministro de agua.
- El compartimiento del congelador está demasiado caliente.
- Los cubos son demasiado pequeños—la válvula de cierre del agua que conecta el refrigerador con el suministro de agua de la casa puede estar atascada.
- A veces los cubos se adhieren al lado de la charola de hielo y mantienen la varilla de contacto en posición STOP (PARADA—hacia arriba). Quite este hielo para volver a poner la máquina de hacer hielo en funcionamiento.
- Los cubos amontonados en la cubitera han hecho que la máquina de hacer hielo se detenga antes de tiempo. Con la varilla de contacto en posición STOP (PARADA—hacia arriba) ponga los cubos a nivel con la mano.
- Al tomar los cubos con la mano, podría ser que se haya puesto la varilla de contacto en posición STOP (PARADA—hacia arriba) como error.

El dispensador de cubos de hielo no funciona

- No hay cubos de hielo. Quite el recipiente de almacenamiento. Si hay cubos congelados en el brazo, quítelos.
- No hay cubos de hielo. Está desconectado el dispositivo para hacerlos o está desconectada el agua.
- Bloques irregulares de hielos en el recipiente de almacenamiento. Rómpalos lo más que se pueda con la presión de los dedos y deseche los cubos restantes.

Agua con olor/sabor desagradable

- Si el dispensador de agua no se ha usado durante mucho tiempo, extraiga agua de la manera normal hasta que el agua del sistema haya salido y se haya reemplazado con agua fresca.
- Sabor desagradable en el agua que entra. Instale un filtro de agua.

No funciona el dispensador de agua

- La tubería de suministro de agua está cerrada o desconectada.
- La tubería de suministro puede estar tapada con sedimentos.
- Si no hay distribución de agua cuando el refrigerador está primeramente instalado, hay posibilidad de aire en el sistema de la línea de agua. Oprima el botón del dispensador durante al mínimo dos minutos para eliminar el aire atrapado de la línea de agua y llenar el sistema.

Formación de humedad en el exterior del refrigerador

- No es extraño en períodos de alta humedad.

El interior está húmedo

- La puerta se abre con demasiada frecuencia o durante ratos demasiado largos.
- Cuando hay mucha humedad ambiental, el aire hace penetrar la humedad en el refrigerador al abrirse la puerta.

Agua en el piso

- El desagüe en el fondo del congelador puede estar tapado. Quite el hielo del piso del congelador y limpie el desagüe. Consulte la sección de Cuidado y limpieza.

Sale aire caliente de la base del refrigerador

- La circulación de aire normal está enfriando el motor. En el proceso de refrigeración es normal que el calor sea expulsado por debajo del refrigerador. Algunos suelos se decoloran a estas temperaturas normales y seguras. Consulte con el vendedor de suelo si le preocupa la decoloración.

No funciona la luz interior

- No hay corriente en el contacto.
- Hay que cambiar el foco. Consulte la sección de Cuidado y limpieza.

El refrigerador huele

- Los alimentos que despiden un fuerte olor deben estar bien tapados.
- Compruebe si algún alimento está en mal estado.
- Necesita limpiar el interior. Consulte la sección de Cuidado y limpieza.
- Hay que limpiar el sistema de agua de deshielo.
- Mantenga una caja abierta de bicarbonato sódico en el refrigerador. Cámbiela cada tres meses.

Accesorio para el filtro de agua (opcional a costo adicional)

Sus cubos de hielo sólo pueden tener un sabor tan fresco como el agua que los produce. Esa es la razón por la que es una buena idea purificar su agua con un filtro.

Su filtro de agua es opcional a costo adicional y se puede obtener del Centro de servicio Sears. Pida el Filtro No. 978488 y se puede instalar en algunos minutos cuando conectado a la conexión de entrada del tubo de agua.

Juego de suministro de agua (opcional a costo adicional)

Un juego que contiene tubería de cobre, las conexiones para la válvula de cierre y las instrucciones necesarias para conectar la máquina de hacer hielo con una línea de agua fría se puede adquirir de su tienda de Sears o su Centro de servicio Sears.

En caso de mudanza

Desconecte el cable de la corriente del contacto en la pared. Saque todos los alimentos y limpie y seque el interior. Asegure todos los elementos sueltos como entrepaños y gavetas pegándolos con cinta adhesiva en su lugar para evitar daños. Asegúrese de que el refrigerador se coloque en posición *vertical* durante la mudanza y en el camión. En el camión es necesario asegurarlo para evitar movimiento. Proteja su exterior con una sábana.

Preparación para vacaciones

En el caso de vacaciones o ausencias prolongadas, desconecte el refrigerador, mueva el control del Compartimiento de alimentos frescos a la posición OFF (apagado) y limpie el interior con solución de bicarbonato de una cucharada (15 ml) de bicarbonato por un cuarto (1 l) de agua. Séquelo. Para evitar olores, deje abierta la caja de bicarbonato dentro del refrigerador. Deje abiertas las puertas.

Para las vacaciones más cortas, saque los alimentos perecederos y deje los controles en los ajustes habituales. Sin embargo, si se espera que la temperatura ambiente baje a menos de 60 °F (16 °C), siga las mismas instrucciones de la sección Controles de temperatura.

Mueva la varilla de contacto de la máquina de hacer hielo a la posición STOP (PARADA—hacia arriba). Asegúrese de desconectar el suministro de agua al refrigerador.

SEARS

ESTA GARANTIA SE APLICA SOLO EN LOS ESTADOS UNIDOS.

GARANTIA COMPLETA POR UN AÑO DEL REFRIGERADOR

Durante un año a partir de la fecha de la compra original, cuando se opera y se mantiene este refrigerador de acuerdo con las instrucciones adheridas o distribuidas con el producto, Sears reparará este refrigerador, sin cargo alguno, si haya defecto en el material o en la mano de obra.

GARANTIA COMPLETA POR CINCO AÑOS DEL SISTEMA DE REFRIGERACION SELLADO

Durante cinco años a partir de la fecha de la compra original, cuando se opera y se mantiene este refrigerador de acuerdo con las instrucciones del usuario adheridas o distribuidas con el producto, Sears reparará el sistema sellado (constando del refrigerante, de las tuberías de conexión y del motor del compresor), sin cargo alguno, si haya defecto en el material o en la mano de obra.

La cubierta de la garantía de arriba se aplica sólo a los refrigeradores que se usen para el almacenamiento de alimentos o los propósitos domésticos particulares.

EL SERVICIO DE GARANTIA ESTA DISPONIBLE CON SOLO PONERSE EN CONTACTO CON EL CENTRO O DEPARTAMENTO DE SERVICIO SEARS MAS CERCANO EN LOS ESTADOS UNIDOS.

Esta garantía se aplica sólo cuando este producto se use en los Estados Unidos.

Esta garantía le brinda derechos legales específicos, y también puede tener otros derechos que varían de un estado a otro.

SEARS, ROEBUCK AND CO., Dept. 817WA, 3333 Beverly Rd., Hoffman Estates, IL 60179

SERVICIO DE SEARS A SU DISPOSICION

Su Kenmore tiene un valor agregado cuando usted considera que Sears posee una unidad de servicio cerca de usted, que cuenta con un equipo Sears de técnicos capacitados...técnicos profesionales específicamente entrenados para manejar los aparatos SEARS, y que tiene acceso a las partes, herramientas y equipo para asegurar que cumplamos nuestro compromiso con usted...

"Le damos servicio a lo que vendemos."
PARA SERVICIO LLAME A: 1-800-4-REPAIR

AMPLIE EL VALOR DE SU KENMORE, COMPRE UN CONTRATO DE MANTENIMIENTO SEARS

Los refrigeradores Sears Kenmore están diseñados, fabricados y probados para brindarle años de operación confiable. Sin embargo, cualquier aparato moderno puede requerir de algún servicio de vez en cuando. La garantía Sears, además del contrato de mantenimiento Sears le brindan protección contra cuentas de reparaciones inesperadas. Contacte su vendedor o su centro de servicio más cercano para los detalles.

SEARS, ROEBUCK AND CO., Dept. 702PS0, 3333 Beverly Rd., Hoffman Estates, IL 60179

Este folleto está impreso en papel reciclado.

Impreso en los E.U.

Modelos lado por lado 20-27

SEARS

THIS WARRANTY IS VALID ONLY IN THE UNITED STATES.

FULL ONE YEAR WARRANTY ON REFRIGERATOR

For one year from date of purchase, when this refrigerator is operated and maintained according to instructions attached to or furnished with the product, Sears will repair this refrigerator, free of charge, if defective in material or workmanship.

FULL FIVE-YEAR WARRANTY ON SEALED REFRIGERATION SYSTEM

For five years from date of purchase, when this refrigerator is operated and maintained according to owner's instructions attached to or furnished with the product, Sears will repair the sealed system (consisting of refrigerant, connecting tubing and compressor motor), free of charge, if defective in material or workmanship.

The above warranty coverage applies only to refrigerators which are used for storage of food for private household purposes.

WARRANTY SERVICE IS AVAILABLE BY CONTACTING THE
NEAREST SEARS SERVICE CENTER/DEPARTMENT IN THE UNITED STATES.

This warranty applies only while this product is in use in the United States.
This warranty gives you specific legal rights, and you may also have other rights
which may vary from state to state.

SEARS, ROEBUCK AND CO., Dept. 817WA, 3333 Beverly Rd., Hoffman Estates, IL 60179

SEARS SERVICE IS AT YOUR SERVICE

Your Kenmore has added value when you consider that Sears has nationwide service units staffed by Sears-trained technicians...professional technicians specifically trained to service SEARS appliances, having the parts, tools and equipment to insure that we meet our pledge to you... "We Service What We Sell."
FOR SERVICE CALL: 1-800-4-REPAIR

ADD TO THE VALUE OF YOUR KENMORE, BUY A SEARS MAINTENANCE AGREEMENT

Sears Kenmore refrigerators are designed, built and tested for years of dependable use. Yet any modern appliance may need service from time to time. The Sears warranty plus the Sears maintenance agreement give protection from unexpected repair bills. Contact your salesperson or nearest service center for details.

SEARS, ROEBUCK AND CO., Dept. 702P50, 3333 Beverly Rd., Hoffman Estates, IL 60179

This book is printed on recycled paper.

Part No. SR6167

Printed in U.S.A.
162D9061P002

Side by Side 20-27 Models