

ROPER[®]
BY WHIRLPOOL CORPORATION

SIDE BY SIDE REFRIGERATOR

Use & Care Guide

For questions about features, operation/performance, parts, accessories or service, call: **1-800-44-ROPER (1-800-447-6737)**.

In Canada, call for assistance **1-800-461-5681**, for installation and service, call: **1-800-807-6777** or visit our website at...

www.roperappliances.com

RÉFRIGÉRATEUR CÔTE À CÔTE

Guide d'utilisation et d'entretien

Au Canada, pour assistance, composer le **1-800-461-5681**, pour installation ou service **1-800-807-6777** ou visitez notre site web à

www.roperappliances.com

Table of Contents/Table des matières.....2

TABLE OF CONTENTS

REFRIGERATOR SAFETY	3
Proper Disposal of Your Old Refrigerator.....	3
INSTALLING YOUR REFRIGERATOR	4
Unpacking Your Refrigerator.....	4
Space Requirements.....	4
Electrical Requirements.....	5
Base Grille.....	5
Door Removal.....	6
Door Closing.....	7
Connecting the Refrigerator to a Water Source.....	8
Water System Preparation.....	9
Understanding Sounds You May Hear.....	9
USING YOUR REFRIGERATOR	9
Ensuring Proper Air Circulation.....	9
Setting the Controls.....	10
Adjusting Control Settings.....	10
Water and Ice Dispensers.....	11
Ice Maker and Storage Bin/Bucket.....	12
REFRIGERATOR FEATURES	13
Refrigerator Shelves.....	13
Lateral Adjustable Shelf.....	13
Flip-up Shelf.....	13
Adjustable Flip-up Shelf.....	14
Deli Drawer.....	14
Convertible Vegetable/Meat Drawer, Crisper and Covers.....	14
Convertible Vegetable/Meat Drawer Temperature Control.....	14
Crisper Humidity Control.....	15
Utility or Egg Bin.....	15
Wine or Can/Bottle Rack.....	15
FREEZER FEATURES	15
Freezer Shelf.....	15
Freezer Basket.....	15
DOOR FEATURES	16
Door Rails.....	16
Door Bins.....	16
Can Rack.....	16
CARING FOR YOUR REFRIGERATOR	16
Cleaning Your Refrigerator.....	16
Changing the Light Bulbs.....	17
Power Interruptions.....	18
Vacation and Moving Care.....	18
TROUBLESHOOTING	19
ASSISTANCE OR SERVICE	22
REFRIGERATOR WARRANTY	23

TABLE DES MATIÈRES

SÉCURITÉ DU RÉFRIGÉRATEUR	25
Mise au rebut de votre vieux réfrigérateur.....	25
INSTALLATION DU RÉFRIGÉRATEUR	26
Déballage de votre réfrigérateur.....	26
Espacement requis.....	26
Spécifications électriques.....	27
Grille de la base.....	27
Enlèvement des portes.....	28
Fermeture des portes.....	29
Raccordement du réfrigérateur à une canalisation d'eau.....	30
Préparation du système d'eau.....	31
Les bruits de l'appareil que vous pouvez entendre.....	31
UTILISATION DU RÉFRIGÉRATEUR	32
Pour s'assurer d'une circulation d'air appropriée.....	32
Réglage des commandes.....	32
Ajustement des réglages de contrôle.....	33
Distributeurs d'eau et de glaçons.....	33
Machine à glaçons et bac/seau d'entreposage.....	34
CARACTÉRISTIQUES DU RÉFRIGÉRATEUR	36
Tablettes du réfrigérateur.....	36
Tablette réglable latérale.....	36
Tablette relevable.....	37
Tablette relevable ajustable.....	37
Tiroir pour spécialités alimentaires.....	37
Tiroir à légumes/viande convertible, bac à légumes et couvercles.....	37
Réglage de la température du tiroir à légumes/viande convertible.....	38
Réglage de l'humidité dans le bac à légumes.....	38
Casier utilitaire ou oeufrier.....	38
Casier à vin ou porte-cannettes/bouteilles.....	38
CARACTÉRISTIQUES DU CONGÉLATEUR	39
Tablette de congélateur.....	39
Panier de congélateur.....	39
CARACTÉRISTIQUES DE LA PORTE	39
Tringles dans la porte.....	39
Balconnets.....	39
Porte-cannettes.....	40
ENTRETIEN DE VOTRE RÉFRIGÉRATEUR	40
Nettoyage du réfrigérateur.....	40
Remplacement des ampoules d'éclairage.....	41
Pannes de courant.....	42
Entretien avant les vacances ou lors d'un déménagement.....	42
DÉPANNAGE	43
ASSISTANCE OU SERVICE	46
GARANTIE DU RÉFRIGÉRATEUR	47

REFRIGERATOR SAFETY

Your safety and the safety of others are very important.

We have provided many important safety messages in this manual and on your appliance. Always read and obey all safety messages.



This is the safety alert symbol.

This symbol alerts you to potential hazards that can kill or hurt you and others.

All safety messages will follow the safety alert symbol and either the word "DANGER" or "WARNING." These words mean:

! DANGER

You can be killed or seriously injured if you don't immediately follow instructions.

! WARNING

You can be killed or seriously injured if you don't follow instructions.

All safety messages will tell you what the potential hazard is, tell you how to reduce the chance of injury, and tell you what can happen if the instructions are not followed.

IMPORTANT SAFETY INSTRUCTIONS

WARNING: To reduce the risk of fire, electric shock, or injury when using your refrigerator, follow these basic precautions:

- Plug into a grounded 3 prong outlet.
- Do not remove ground prong.
- Do not use an adapter.
- Do not use an extension cord.
- Disconnect power before servicing.
- Replace all panels before operating.
- Remove doors from your old refrigerator.
- Use nonflammable cleaner.
- Keep flammable materials and vapors, such as gasoline, away from refrigerator.
- Use two or more people to move and install refrigerator.
- Disconnect power before installing ice maker (on ice maker kit ready models only).
- Use a sturdy glass when dispensing ice or water (on some models).

SAVE THESE INSTRUCTIONS

Proper Disposal of Your Old Refrigerator

! WARNING

Suffocation Hazard

Remove doors from your old refrigerator.

Failure to do so can result in death or brain damage.

Before you throw away your old refrigerator or freezer:

- Take off the doors.
- Leave the shelves in place so that children may not easily climb inside.

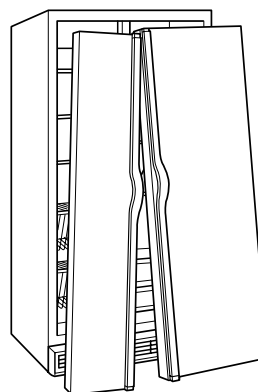

IMPORTANT: Child entrapment and suffocation are not problems of the past. Junked or abandoned refrigerators are still dangerous – even if they will sit for "just a few days." If you are getting rid of your old refrigerator, please follow these instructions to help prevent accidents.

INSTALLING YOUR REFRIGERATOR

Unpacking Your Refrigerator

⚠ WARNING

Excessive Weight Hazard

Use two or more people to move and install refrigerator.

Failure to do so can result in back or other injury.

Removing packaging materials

- Remove tape or glue from your refrigerator before using.
To remove any remaining tape or glue, rub the area briskly with your thumb. Tape or glue residue can also be easily removed by rubbing a small amount of liquid dish soap over the adhesive with your fingers. Wipe with warm water and dry.
- Do not use sharp instruments, rubbing alcohol, flammable fluids, or abrasive cleaners to remove tape or glue. These products can damage the surface of your refrigerator. For more information, see the "Refrigerator Safety" section.

When Moving Your Refrigerator:

Your refrigerator is heavy. When moving the refrigerator for cleaning or service, be sure to protect the floor. Always pull the refrigerator straight out when moving it. Do not wiggle or "walk" the refrigerator when trying to move it, as floor damage could occur.

Cleaning before use

After you remove all of the packaging materials, clean the inside of your refrigerator before using it. See the cleaning instructions in the "Caring for Your Refrigerator" section.

Important information to know about glass shelves and covers:

Do not clean glass shelves or covers with warm water when they are cold. Shelves and covers may break if exposed to sudden temperature changes or impact, such as bumping. For your protection, tempered glass is designed to shatter into many small, pebble-size pieces. This is normal. Glass shelves and covers are heavy. Use special care when removing them to avoid impact from dropping.

Space Requirements

⚠ WARNING



Explosion Hazard

Keep flammable materials and vapors, such as gasoline, away from refrigerator.

Failure to do so can result in death, explosion, or fire.

- To ensure proper ventilation for your refrigerator, allow for .5 in. (1.25 cm) space on each side and at the top.

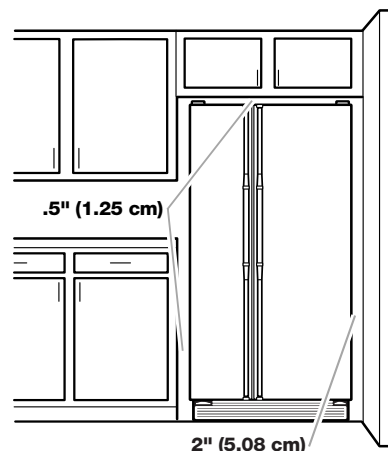

- If your refrigerator has an ice maker, make sure you leave some extra space at the back for the water line connections. The refrigerator can be flush against the back wall if you do not have an ice maker installed.
- If you are installing your refrigerator next to a fixed wall, leave 2 in. (5.08 cm) minimum on each side (depending on your model) to allow for the door to swing open.

NOTE: Do not install the refrigerator near an oven, radiator, or other heat source, nor in a location where the temperature will fall below 55°F (13°C).

Electrical Requirements

⚠ WARNING



Electrical Shock Hazard

Plug into a grounded 3 prong outlet.

Do not remove ground prong.

Do not use an adapter.

Do not use an extension cord.

Failure to follow these instructions can result in death, fire, or electrical shock.

Before you move your refrigerator into its final location, it is important to make sure you have the proper electrical connection:

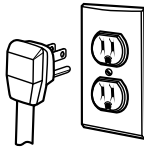

Recommended grounding method

A 115 Volt, 60 Hz., AC only 15 or 20 ampere fused, grounded electrical supply is required. It is recommended that a separate circuit serving only your refrigerator be provided. Use an outlet that cannot be turned off by a switch. Do not use an extension cord.

NOTE: Before performing any type of installation, cleaning, or removing a light bulb, turn the control, (Thermostat, Refrigerator or Freezer Control depending on the model) to OFF and then disconnect the refrigerator from the electrical source. When you are finished, reconnect the refrigerator to the electrical source and reset the control (Thermostat, Refrigerator or Freezer Control depending on the model) to the desired setting.

Base Grille

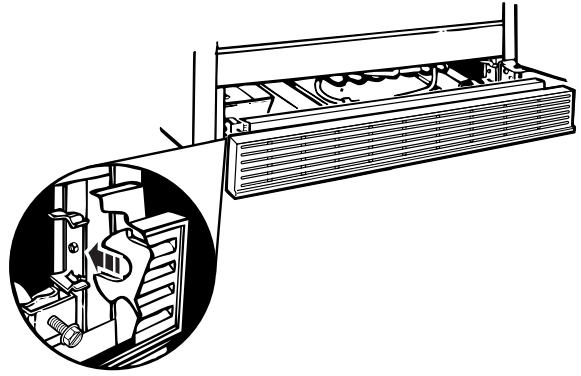

To remove the base grille:

1. Open both refrigerator doors.
2. Place hands along the ends of the grille, with your thumbs along the top. Push in with your thumbs and pull up on the bottom.

NOTE: Be sure to refasten the Tech Sheet behind the base grille after cleaning.

To replace the base grille:

1. Open the doors.
2. Line up the grille support tabs with the metal clips.
3. Push the grille firmly to snap it into place.

Door Removal

TOOLS NEEDED: 1/4 in. hex-head socket wrench, 5/16 in. hex-head socket wrench and a flat-head screwdriver.

IMPORTANT: Before you begin, turn the refrigerator control OFF, unplug refrigerator or disconnect power. Remove food and any adjustable door or utility bins from doors.



! WARNING

Electrical Shock Hazard

Disconnect power before removing doors.
Reconnect both ground wires before operating.
Failure to do so can result in death or electrical shock.

4 Top Left Hinge

Style 1

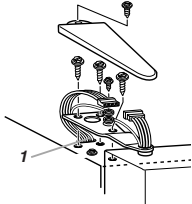

Style 2

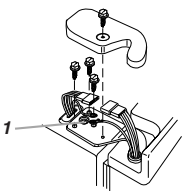

1. Do Not Remove Screw

3 Water Dispenser Tubing Connection

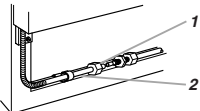

1. Hose Clip
2. Union Nut

2 Base Grille

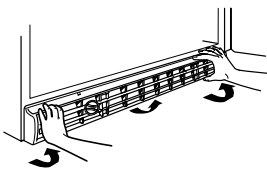

5 Door Removal



1 Handle Removal (Optional)

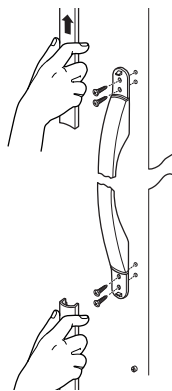

6 Top Right Hinge

Style 1

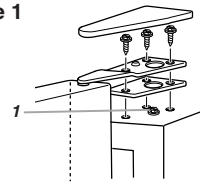

Style 2

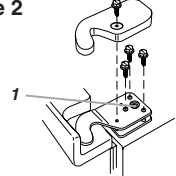

1. Do Not Remove Screw

7 Bottom Hinge

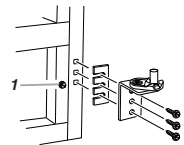

1. Do Not Remove Screw

8 Door Alignment

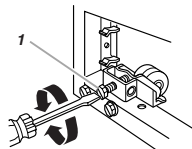

1. Leveling Screw

Tools Needed: ¼ in. hex-head socket wrench, 5/16 in. hex-head socket wrench and a flat-head screwdriver.

NOTE: It may only be necessary to remove either the door handle or the doors to get your product through the doorway of your residence. Measure the door opening to determine whether to remove the refrigerator handles or the doors.

Handle Removal (optional)

1. Apply firm pressure with your hand on the face of trim. Slide top trim up and bottom trim down away from handle. Lift trim pieces off shoulder screws (see Graphic 1).

NOTE: Some models include accent pieces between the handle and the handle trim. If your model includes the accents, you will need to carefully remove them with a flat-head screwdriver before removing the handle screws. The accent pieces are optional and can be reinstalled or left off of the handle assembly.

2. Remove handle screws and handles.
3. Move refrigerator into place. Replace handles as shown (see Graphic 1).

Door Removal

⚠ WARNING



Electrical Shock Hazard
Disconnect power before removing doors.
Failure to do so can result in death or electrical shock.

1. Unplug refrigerator or disconnect power.
2. Open both refrigerator doors. Remove the base grille by pulling up on the bottom outside corners (see Graphic 2).
3. Close both doors and keep them closed until you are ready to lift them free from the cabinet.
4. If you have a dispenser (ice or water), disconnect the water dispenser tubing located behind the base grille. Remove hose from clip (see Graphic 3).
 - Disconnect union nut.
 - Remove union nut and spring.
5. Remove top left hinge cover and screws as shown (see Graphic 4). **DO NOT REMOVE SCREW 1.**
6. Disconnect wiring plug and both ground wires (see Graphic 4).
7. Carefully lift freezer door straight up off bottom hinge (see Graphic 5). The water dispenser tubing remains attached to the freezer door and pulls through the bottom left hinge. Make sure you protect the dispenser tubing from damage.
8. Remove top right hinge cover and screws as shown (see Graphic 6). **DO NOT REMOVE SCREW 1.**
9. Lift the refrigerator door straight up off bottom hinge.
10. It may not be necessary to remove the bottom hinge to move the refrigerator through a doorway. Both bottom hinges have similar construction.
 - Disassemble the hinges as shown (see Graphic 7). **DO NOT REMOVE SCREW 1.**

Door and Hinge Replacement

1. Replace both bottom hinges, if removed. Tighten screws.
2. Assistance may be needed to feed the water dispenser tubing through the bottom hinge while reinstalling the freezer door. Carefully feed the dispenser tubing through the bottom left hinge before replacing the door on the hinge.

NOTE: Provide additional support for the doors while the top hinges are being replaced. Do not depend on the door magnets to hold the doors in place while you are working.

3. Align and replace the top left hinge as shown (see Graphic 4). Tighten screws.

⚠ WARNING



Electrical Shock Hazard
Reconnect both ground wires.
Failure to do so can result in death or electrical shock.

4. Reconnect both ground wires.
5. Reconnect wiring plug.
6. Replace left hinge cover and screws.
7. Replace the refrigerator door by carefully lifting the door onto the bottom right hinge.
8. Align and replace the top right hinge as shown (see Graphic 6). Tighten screws.
9. Replace hinge cover and screws. Tighten screws.
10. Plug into a grounded 3 prong outlet.

Door Closing

Door Closing

Your refrigerator has two front adjustable rollers — one on the right and one on the left. If your refrigerator seems unsteady or if you want the doors to close more easily, adjust the refrigerator's tilt using the instructions below:

1. Move the refrigerator into its final position.
2. The two leveling screws are part of the front roller assemblies which are at the base of the refrigerator on either side (see Graphic 8).
3. Use a screwdriver to adjust the leveling screws. Turn the leveling screw to the right to raise that side of the refrigerator or turn the leveling screw to the left to lower that side. It may take several turns of the leveling screws to adjust the tilt of the refrigerator (see Graphic 8).

NOTE: Having someone push against the top of the refrigerator takes some weight off the leveling screws and rollers. This makes it easier to adjust the screws.
4. Open both doors again and check to make sure that they close as easily as you like. If not, tilt the refrigerator slightly more to the rear by turning both leveling screws to the right. It may take several more turns, and you should turn both leveling screws the same amount.
5. Replace the base grille.

NOTE: Be sure to refasten the Tech Sheet behind the base grille.

Connecting the Refrigerator to a Water Source

Read all directions carefully before you begin.

IMPORTANT:

- If operating the refrigerator before installing the water connection, turn ice maker to the OFF position to prevent operation without water.
- All installations must be in accordance with local plumbing code requirements.
- Use copper tubing and check for leaks.
- Install copper tubing only in areas where temperatures will remain above freezing.
- It may take up to 24 hours for your ice maker to begin producing ice.

Tools required:

- Standard screwdriver
- $\frac{7}{16}$ in. and $\frac{1}{2}$ in. open-end wrenches or two adjustable wrenches
- $\frac{1}{4}$ in. nut driver
- $\frac{1}{4}$ in. drill bit
- Hand drill or electric drill (properly grounded)

NOTE: Your refrigerator dealer has a kit available with a $\frac{1}{4}$ in. (6.35 mm) saddle-type shut-off valve, a union, and copper tubing. Before purchasing, make sure a saddle-type valve complies with your local plumbing codes. Do not use a piercing-type or $\frac{3}{16}$ in. (4.76 mm) saddle valve which reduces water flow and clogs more easily.

Cold water supply

The ice maker water valve contains a flow washer which is used as a water pressure regulator. The ice maker needs to be connected to a cold water line with water pressure between 30 and 120 psi. If a problem occurs, call your utility company.

Connecting to water line:

1. Unplug refrigerator or disconnect power.
2. Turn OFF main water supply. Turn ON nearest faucet long enough to clear line of water.
3. Locate a $\frac{1}{2}$ in. to $1\frac{1}{4}$ in. (12.7 mm to 3.18 cm) vertical COLD water pipe near the refrigerator.

NOTE: Horizontal pipe will work, but the following procedure must be followed: Drill on the top side of the pipe, not the bottom. This will help keep water away from the drill. This also keeps normal sediment from collecting in the valve.

4. To determine the length of copper tubing you will need, measure from connection on lower left rear of refrigerator to water pipe. Add 7 ft. (2.1 m) to allow for moving refrigerator for cleaning. Use $\frac{1}{4}$ in. (6.35 mm) O.D. (outside diameter) copper tubing. Be sure both ends of copper tubing are cut square.

5. Using a grounded drill, drill a $\frac{1}{4}$ in. hole in the cold water pipe you have selected.

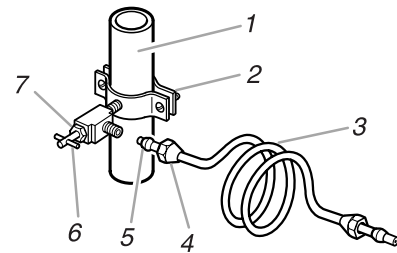

1. Cold Water Pipe
2. Pipe Clamp
3. Copper Tubing
4. Compression Nut
5. Compression Sleeve
6. Shut-Off Valve
7. Packing Nut

6. Fasten shut-off valve to cold water pipe with pipe clamp. Be sure outlet end is solidly in the $\frac{1}{4}$ in. drilled hole in the water pipe and that washer is under the pipe clamp. Tighten packing nut. Tighten the pipe clamp screws carefully and evenly so washer makes a watertight seal. Do not overtighten or you may crush the copper tubing, especially if soft (coiled) copper tubing is used. Now you are ready to connect the copper tubing.
7. Slip compression sleeve and compression nut on copper tubing as shown. Insert end of tubing into outlet end squarely as far as it will go. Screw compression nut onto outlet end with adjustable wrench. Do not overtighten.
8. Place the free end of the tubing into a container or sink, and turn ON main water supply and flush out tubing until water is clear. Turn OFF shut-off valve on the water pipe. Coil copper tubing.

Connecting to refrigerator:

1. Attach the copper tube to the valve inlet using a compression nut and sleeve as shown. Tighten the compression nut. Do not overtighten. Use the tube clamp on the back of the refrigerator to secure the tubing to the refrigerator as shown. This will help prevent damage to the tubing when the refrigerator is pushed back against the wall. Move to step 2.
2. **Turn shut-off valve ON. Check for leaks.** Tighten any connections (including connections at the valve) or nuts that leak.

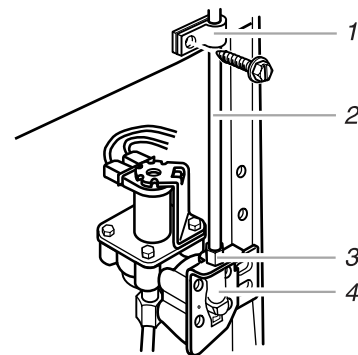

1. Tube Clamp
2. Copper Tubing
3. Compression Nut
4. Valve Inlet

3. The ice maker is equipped with a built-in water strainer. If local water conditions require periodic cleaning or a well is your source of water supply, a second water strainer should be installed in the $\frac{1}{4}$ in. (6.35 mm) water line. Obtain a water strainer from your nearest appliance dealer. Install at either tube connection.
4. Plug in refrigerator or reconnect power.

Water System Preparation

Please read before using the water system.

Immediately after installation, follow the steps below to make sure that the water system is properly cleaned.

1. Open the freezer door and turn off the ice maker. For **Style 1** lift up the wire shut-off arm as shown. For **Style 2** move the switch to the OFF (right) setting as shown.

Style 1

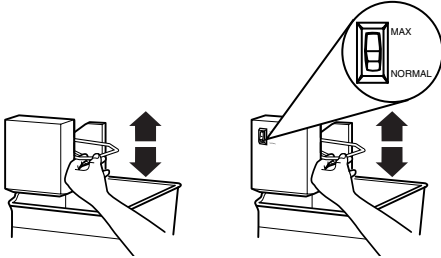

Style 2

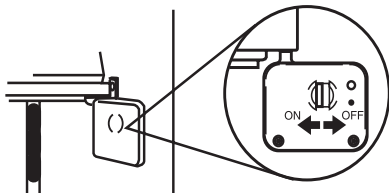

NOTE: Make sure the base grille filter is installed properly and the cap is in the horizontal position.

2. Flush the water system by dispensing and discarding 2 to 3 gallons (8 to 12 liters) or approximately 6 to 7 minutes of water through the dispenser. It will take three to four minutes for the water to begin dispensing. The water you draw and discard will clean the system and help clear air from the lines. Additional flushing may be required in some households.

NOTE: As air is cleared from the system, water may spurt out of the dispenser.

3. Open the freezer door and turn on the ice maker. For **Style 1** lower the wire shut-off arm. For **Style 2** move the switch to the ON (left) position. Please refer to the “Ice Maker and Storage Bin/Bucket” section for further instructions on the operation of your ice maker.
 - Allow 24 hours to produce the first batch of ice.
 - Discard the first three batches of ice produced.
 - Depending on your model, you may want to select the maximum ice feature to increase the production of ice. To do so, set the switch on the front of the ice maker to MAX.

Understanding Sounds You May Hear

Your new refrigerator may make sounds that your old one didn't make. Because the sounds are new to you, you might be concerned about them. Most of the new sounds are normal. Hard surfaces, like the floor, walls, and cabinets, can make the sounds seem louder than they actually are. The following describes the kinds of sounds and what may be making them.

- If your product is equipped with an ice maker, you will hear a buzzing sound when the water valve opens to fill the ice maker for each cycle.
- The defrost timer will click when the automatic defrost cycle begins and ends. Also, the Thermostat Control (or Refrigerator Control depending on the model) will click when cycling on and off.

- Rattling noises may come from the flow of refrigerant, the water line, or items stored on top of the refrigerator.
- Your refrigerator is designed to run more efficiently to keep your food items at the desired temperature. The high efficiency compressor may cause your new refrigerator to run longer than your old one, and you may hear a pulsating or high-pitched sound.
- Water dripping on the defrost heater during a defrost cycle may cause a sizzling sound.
- You may hear the evaporator fan motor circulating the air through the refrigerator and freezer compartments.
- As each cycle ends, you may hear a gurgling sound due to the refrigerant flowing in your refrigerator.
- Contraction and expansion of the inside walls may cause a popping noise.
- You may hear air being forced over the condenser by the condenser fan.
- You may hear water running into the drain pan during the defrost cycle.

USING YOUR REFRIGERATOR

Ensuring Proper Air Circulation

In order to ensure proper temperatures, you need to permit air to flow between the two sections. Cold air enters the bottom of the freezer section and moves up. It then enters the refrigerator section through the top vent. Air then returns to the freezer as shown.

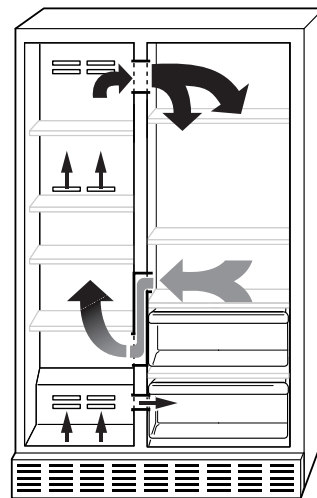

Do not block any of these vents with food such as soda, cereal, bread, etc. If the vents are blocked, airflow will be prevented and the temperature controls will not function properly.

IMPORTANT: Because air circulates between both sections, any odors formed in one section will transfer to the other. You must thoroughly clean both sections to eliminate odors. To prevent odor transfer from food, wrap or cover foods tightly.

Setting the Controls

For your convenience, your refrigerator controls are preset at the factory. When you first install your refrigerator, make sure that the controls are still preset. The Refrigerator Control and the Freezer Control should both be at the “mid-settings” as shown in the illustrations below.

Style 1

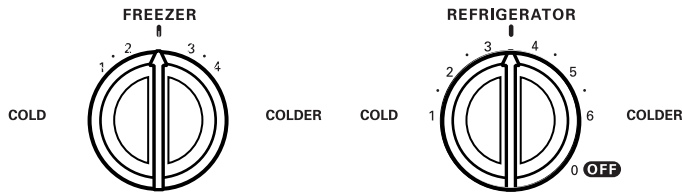

NOTE: Your product will **not** cool when the REFRIGERATOR Control is set to OFF.

Style 2

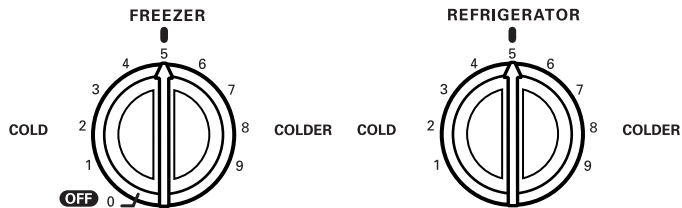

NOTE: Your product will **not** cool when the FREEZER Control is set to OFF.

The Refrigerator Control adjusts the refrigerator compartment temperature. Settings to the left of the mid-setting make the temperature less cold. Settings to the right of the mid-setting make the temperature colder.

The Freezer Control adjusts the freezer compartment temperature. Settings to the left of the mid-setting make the temperature less cold. Settings to the right of the mid-setting make the temperature colder.

Give your refrigerator time to cool down completely before adding food. It is best to wait 24 hours before you put food into the refrigerator.

IMPORTANT: If you add food before the refrigerator has cooled completely, your food may spoil. **Adjusting the Refrigerator and Freezer Controls to a higher (colder) than recommended setting will not cool the compartments any faster.**

Adjusting Control Settings

Give the refrigerator time to cool down completely before adding food. It is best to wait 24 hours before you put food into the refrigerator. The settings indicated in the previous section should be correct for normal household refrigerator usage. The controls are set correctly when milk or juice is as cold as you like and when ice cream is firm.

If you need to adjust temperatures in the refrigerator or freezer, use the settings listed in the chart below as a guide. Wait at least 24 hours between adjustments.

CONDITION/REASON:	RECOMMENDED ADJUSTMENT:
REFRIGERATOR section too warm <ul style="list-style-type: none"> ■ Door opened often ■ Large amount of food added ■ Room temperature very warm 	Adjust REFRIGERATOR Control one setting higher For Style 1 controls only: after adjusting control, wait 24 hours and then check the FREEZER temperature
<ul style="list-style-type: none"> ■ Air vent blocked by items 	Move packages out of airstream
FREEZER section too warm/ice not made fast enough <ul style="list-style-type: none"> ■ Door opened often ■ Large amount of food added ■ Very cold room temperature (can't cycle often enough) ■ Heavy ice usage 	Adjust FREEZER Control one setting higher
REFRIGERATOR section too cold <ul style="list-style-type: none"> ■ Controls not set correctly for your conditions 	Adjust REFRIGERATOR Control one setting lower For Style 1 controls only: after adjusting control, wait 24 hours and then check the FREEZER temperature
FREEZER section too cold <ul style="list-style-type: none"> ■ Controls not set correctly for your conditions 	Adjust FREEZER Control one setting lower

Water and Ice Dispensers

(on some models)

⚠ WARNING



Cut Hazard

Use a sturdy glass when dispensing ice or water.
Failure to do so can result in cuts.

Depending on your model, you may have one or more of the following options: the ability to select either crushed or cubed ice, a special light that turns on when you use the dispenser, or a lock option to avoid accidental dispensing.

The ice dispenser

Ice dispenses from the ice maker storage bin in the freezer. When the dispenser lever is pressed:

- A trap door opens in a chute between the dispenser and the ice bin.
- Ice moves from the bin and falls through the chute.
- When you release the dispenser lever, the trap door closes and the ice dispensing stops. The dispensing system will not operate when the freezer door is open.

Some models dispense both cubed and crushed ice. Before dispensing ice, select which type of ice you prefer. The button controls are designed for easy use and cleaning.

- For cubed ice, press the CUBE button until the red indicator appears in the window above the CUBE button.

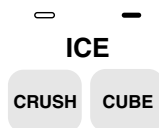

- For crushed ice, press the CRUSH button until the red indicator appears in the window above the CRUSH button.

For crushed ice, cubes are crushed before being dispensed. This may cause a slight delay when dispensing crushed ice. Noise from the ice crusher is normal, and pieces of ice may vary in size. When changing from CRUSH to CUBE, a few ounces of crushed ice will be dispensed along with the first cubes.

To dispense ice:

1. Press button for the desired type of ice.
2. Press a **sturdy** glass against the ice dispenser lever. Hold the glass close to the dispenser opening so ice does not fall outside of the glass.

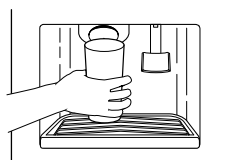

IMPORTANT: You do not need to apply a lot of pressure to the lever in order to activate the ice dispenser. Pressing hard will not make the ice dispense faster or in greater quantities.

3. Remove the glass to stop dispensing.

NOTE: The first few batches of ice may have an off-flavor from new plumbing and parts. Throw the ice away. Also, take large amounts of ice from the ice bin, not through the dispenser.

The water dispenser

If you did not flush the water system when the refrigerator was first installed, press the water dispenser bar with a glass or jar until you draw and discard 2 to 3 gallons (8 to 12 liters) or approximately 6 to 7 minutes of water. It will take three to four minutes for the water to begin dispensing. The water you draw and discard cleans the system and helps clear air for the lines. Allow several hours for the refrigerator to cool down and chill water.

IMPORTANT: Depending on your model, the small removable tray at the bottom of the dispenser is designed to catch small spills and allow for easy cleaning. There is no drain in the tray. The tray can be removed from the dispenser and carried to the sink to be emptied or cleaned.

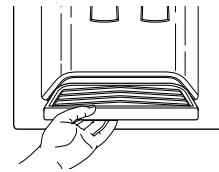

To dispense water:

1. Press a glass against the water dispenser lever.
2. Remove the glass to stop dispensing.

NOTE: Dispense enough water every week to maintain a fresh supply.

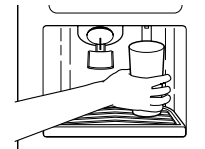

The dispenser light

The dispenser area has a light. It can be turned on manually by pressing the ON button at the right hand side of the control panel. The red indicator above the ON button will appear. **On some models:** Whenever you use the dispenser the lever will automatically turn the light on.

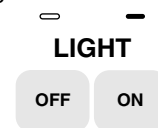

NOTE: See the “Changing the Light Bulbs” section for information on changing the dispenser light bulb.

On models without crushed ice, the light switch is a rocker-style type. Push the switch to turn the light on, and push again to turn the light off.

The dispenser lock (on some models)

Your dispenser can be turned off for easy cleaning or to prevent accidental dispensing by small children and pets. To turn off the dispenser, press the LOCK button. The indicator will appear above the LOCK button and the ice and water dispensers will not work. To unlock the dispenser, press the UNLOCK button until the indicator appears. Then continue to dispense ice or water as usual.

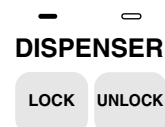

NOTE: The lock feature does not shut off power to the product, to the ice maker, or to the dispenser light. It simply deactivates the dispenser levers.

Ice Maker and Storage Bin/Bucket

(on some models - Accessory)

To turn the ice maker on/off: (Style 1)

The on/off switch for the ice maker is a wire shut-off arm located on the side of the ice maker.

1. To turn the ice maker on, simply lower the wire shut-off arm.

NOTE: Your ice maker has an automatic shut-off. As ice is made, the ice cubes will fill the ice storage bin and the ice cubes will raise the wire shut-off arm to the OFF (arm up) position.

2. To manually turn the ice maker off, lift the wire shut-off arm to the OFF (arm up) position and listen for the click to make sure the ice maker will not continue to operate.

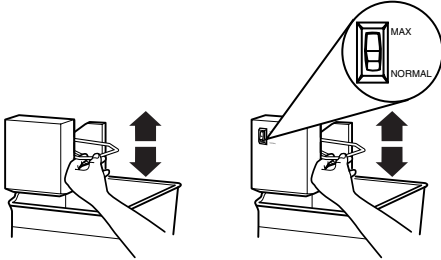

To increase ice production rate:

- **Normal Ice Production:** In normal ice production mode, the ice maker should produce approximately 7 to 9 batches of ice in a 24-hour period. If ice is not being made fast enough, turn the Freezer Control toward a higher (colder) number in half number steps. (For example, if the control is at 3, move it to between 3 and 4.) Wait 24 hours and, if necessary, gradually turn the Freezer Control to the highest setting, waiting 24 hours between each increase.

- **Maximum Ice Production (on some models):** In maximum ice production, the ice maker should produce approximately 10 to 14 batches of ice in a 24-hour period. If your refrigerator has the maximum ice production feature, push the switch to MAX.

To remove and replace the ice bin: (Style 1)

1. Pull the covering panel out from the bottom and then slide it back toward the rear.
2. Lift the wire shut-off arm so it clicks into the OFF (up) position. Ice can still be dispensed, but no more can be made.
3. Lift up the front of the storage bin and pull it out.

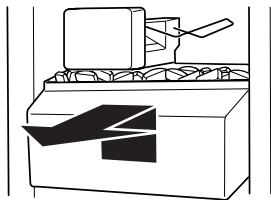

4. Replace the bin by pushing it in all the way or the dispenser will not work. Push the wire shut-off arm down to the ON position to restart ice production. Make sure the door is closed tightly.

To turn the ice maker on/off: (Style 2)

The ON/OFF switch is located on the top right side of the freezer compartment.

1. To turn the ice maker on, slide the control to the ON (left) position.

NOTE: Your ice maker has an automatic shut-off. The ice maker sensors will automatically stop ice production but the control will remain in the ON (left) position.

2. To manually turn the ice maker off, slide the control to the OFF (right) position.

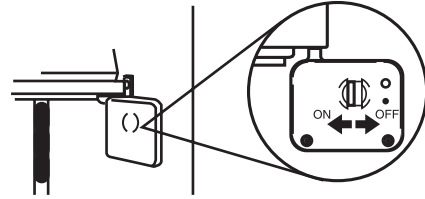

To remove and replace ice bucket:

1. Place four fingers in bucket base opening and rest thumb on the release button.
2. Holding the base of the bucket with both hands, depress the release button and lift the bucket up and out. It is not necessary to turn the ice maker control to the OFF (right) position. The ice maker will not produce ice without the bucket installed in the door.



- **Normal Ice Production** should produce approximately 7 to 9 batches of ice in a 24-hour period.

To care for ice storage bin or bucket:

1. Empty the ice container. Use warm water to melt the ice if necessary. **Never use anything sharp** to break up the ice in the bin or bucket. This can cause damage to the ice container and the dispenser mechanism.
2. Wash ice bin or bucket with a mild detergent, rinse well and dry thoroughly. Do not use harsh or abrasive cleaners or solvents.

REMEMBER:

- Allow 24 hours to produce the first batch of ice.
- Discard the first three batches of ice produced to avoid impurities that may be flushed out of the system.
- The quality of your ice will be only as good as the quality of the water supplied to your ice maker.
- Avoid connecting the ice maker to a softened water supply. Water softener chemicals (such as salt) can damage parts of the ice maker and lead to poor quality ice. If a softened water supply cannot be avoided, make sure the water softener is operating properly and is well maintained.
- It is normal for the ice cubes to be attached at the corners. They will break apart easily.
- For Style 1, do not force the wire shut-off arm up or down.
- Do not store anything on top or in the ice maker or ice bin or bucket.

REFRIGERATOR FEATURES

Your model may have some or all of these features. Features that can be purchased separately as product accessories are labeled with the word "Accessory." Not all accessories will fit all models. If you are interested in purchasing one of the accessories, please call the toll-free number on the cover or in the "Assistance or Service" section.

Important information to know about glass shelves and covers:

Do not clean glass shelves or covers with warm water when they are cold. Shelves and covers may break if exposed to sudden temperature changes or impact, such as bumping. For your protection, tempered glass is designed to shatter into many small, pebble-size pieces. This is normal. Glass shelves and covers are heavy. Use special care when removing them to avoid impact from dropping.

Refrigerator Shelves

The shelves in your refrigerator are adjustable to meet your individual storage needs. Your model may have glass or wire shelves.

Storing similar food items together in your refrigerator and adjusting the shelves to fit different heights of items will make finding the exact item you want easier. It will also reduce the amount of time the refrigerator door is open, and save energy.

Slide-out Shelves (on some models)

- To slide out shelf, carefully pull front of shelf toward you.
- To slide in shelf, push shelf in until it stops.

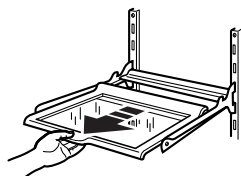

To remove and replace a shelf in a metal frame:

1. Pull the shelf forward to the stop.
2. Tilt the front of the shelf up and lift it slightly as you pull the shelf from the frame.
3. Replace the shelf by guiding it back into the slots on the frame and pushing the shelf in past the stop.

Shelves and Shelf Frames

To remove and replace a shelf/frame:

1. Remove the shelf/frame by tilting it up at the front and lifting it out of the shelf supports.
2. Replace the shelf/frame by guiding the rear shelf hooks into the shelf supports. Tilt the front of the shelf up until rear shelf hooks drop into the shelf supports.
3. Lower the front of the shelf and check to make sure that the shelf is securely in position.

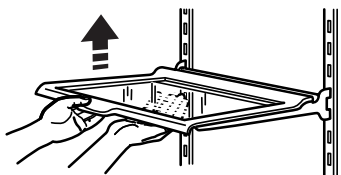

Lateral Adjustable Shelf (on some models)

To slide the shelf from side to side:

1. Lift up on the front of shelf and slide to the desired location.
2. Lower shelf to the level position.

NOTE: You do not have to remove small items from the shelf before moving it from side to side. You may need to remove larger items.

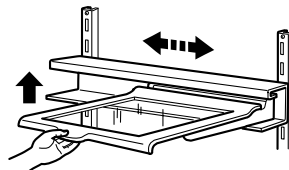

To remove the shelf:

NOTE: The shelf is heavy and must be removed using both hands.

1. Hold the back of the shelf with one hand.
2. Lift the front of the shelf with the other hand to a 45° angle and lower it slightly to release it from the upper channel of the track. Pull the shelf straight out.

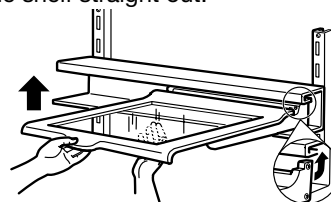

To remove and replace the shelf track:

1. Remove the shelf track by lifting both sides of the track slightly and pulling the track straight out.
2. Replace the track by guiding the track hooks into the shelf support slots on the back wall.
NOTE: Make sure that both sets of track hooks are in the slots and that the slots are parallel with each other.
3. Push the track back and down securely into the shelf supports.

To replace the shelf:

NOTE: Make sure that both of the rear shelf slides are securely in the track before letting go of the shelf. The lateral shelf may be difficult to install if the track is placed too close to the refrigerator ceiling. Reposition the track on a lower rung until the shelf can be tilted enough to easily slide into the track.

1. Hold the shelf at the front and tip the front at a 45° angle to the track.
2. Insert both of the rear shelf slides into the upper channel of the track, and lower the front of the shelf into place.

Flip-up Shelf (on some models)

1. To raise the shelf, pull forward on the lever located at the bottom front of the shelf and lift until the shelf locks into the vertical position.
2. To lower the shelf, lower the shelf until it is latched securely in place.

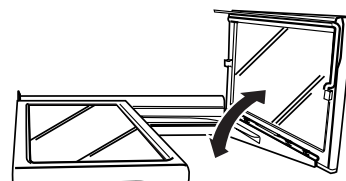

Adjustable Flip-up Shelf

(on some models)

To raise and lower the shelf:

1. Raise the shelf by first sliding it back and down to make it half-width. (You can use the shelf in this position to allow taller items to be stored on the shelf below.)
2. Lift the front of the shelf until it fits securely in place against the back wall.
3. Lower the shelf securely back into position.
4. Pull the front of the shelf forward until it fits into place.

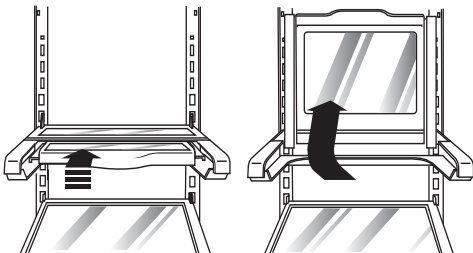

Deli Drawer

(on some models)

The deli drawer stores raisins, nuts, spreads, and other small items at normal refrigerator temperatures.

To remove and replace the deli drawer:

1. Remove the deli drawer by sliding it straight out to the stop. Lift the front and slide the drawer out the rest of the way.
2. Replace the deli drawer by sliding it back past the stop.

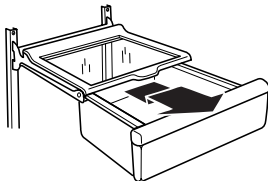

Convertible Vegetable/Meat Drawer, Crisper and Covers

(on some models)

To remove and replace the crisper and convertible vegetable meat drawers:

1. Slide crisper or meat drawer straight out to the stop. Lift the front of drawer with one hand while supporting the bottom of drawer with other hand and slide the drawer out the rest of the way.
2. Replace the crisper or meat drawer by sliding it back in fully past the drawer stop.

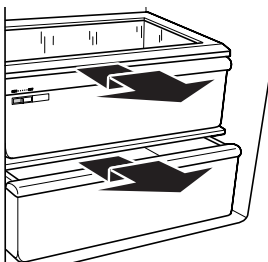

To remove and replace the crisper or vegetable/meat drawer covers:

1. Remove the crisper and meat drawer. Press up in center of crisper glass insert until it rises above the plastic frame. Holding the crisper glass firmly, carefully slide the glass insert forward to remove.
2. Lift crisper cover frame up and remove. Repeat steps to remove the meat drawer cover.

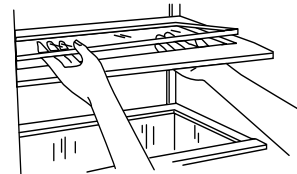

3. Replace back of meat drawer cover frame into supports on side walls of the refrigerator and lower the front of the cover frame into place.
4. Slide rear of glass insert into cover frame and lower front into place. Repeat steps to replace the crisper cover.

Meat storage guide

Store most meat in original wrapping as long as it is airtight and moisture-proof. Rewrap if necessary. See the following chart for storage times. When storing meat longer than the times given, freeze the meat.

Fresh fish or shellfish.....use same day as purchased
Chicken, ground beef, variety meat (liver, etc.) 1-2 days
Cold cuts, steaks/roasts 3-5 days
Cured meats 7-10 days

Leftovers - Cover leftovers with plastic wrap, aluminum foil, or plastic containers with tight lids.

Convertible Vegetable/Meat Drawer Temperature Control

The convertible vegetable/meat drawer can be adjusted to properly chill meats or vegetables. The air inside the pan is cooled to prevent "spot" freezing and can be set to keep meats at the National Livestock and Meat Board recommended storage temperatures of 28°- 32°F (-2°- 0°C).

IMPORTANT: To extend freshness, wrap meats in airtight, moisture-proof materials before storing. Always store meat as recommended.

Adjusting the control

The convertible control comes preset at the lowest meat setting.

To change a control setting: Move the control to the right (colder) or to the left (less cold) as desired.

To store vegetables: Set the control at the **VEG** setting, all the way to the left, to store vegetables at their optimal storage temperatures (which need to be warmer than those for meat).

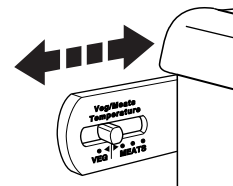

IMPORTANT: If food starts to freeze, move the control to the left (less cold). Remember to wait 24 hours between adjustments. Doing so gives the temperature of the food time to change.

Crisper Humidity Control

(on some models)

You can control the amount of humidity in the moisture-sealed crisper. Adjust the control to any setting between LOW and HIGH.

- **LOW (open)** lets moist air out of the crisper for best storage of fruits and vegetables with skins.

Fruit: Wash, let dry and store in refrigerator in plastic bag or crisper. Do not wash or hull berries until they are ready to use. Sort and keep berries in original container in crisper, or store in a loosely closed paper bag on a refrigerator shelf.

Vegetables with skins: Place in plastic bags or plastic container and store in crisper.

- **HIGH (closed)** keeps moist air in the crisper for best storage of fresh, leafy vegetables.

Leafy vegetables: Wash in cold water, drain and trim or tear off bruised and discolored areas. Place in plastic bag or plastic container and store in crisper.

Humidity control location:

- Humidity Control on crisper drawer (Style 1 - on left)
- Humidity Control on crisper cover (Style 2 - on right)

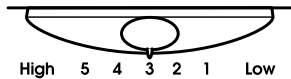
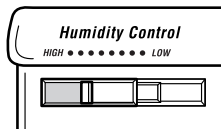

Utility or Egg Bin

(on some models - Accessory)

Depending on your model, you may have a one, two or three piece bin. Eggs may be stored in the egg tray or loose in the bin.

NOTE: Store eggs in a covered container for long term storage. If your model does not have an egg storage bin, store eggs in their original carton on an interior shelf.

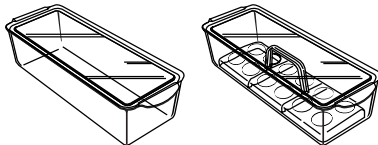

Wine or Can/Bottle Rack

(on some models - Accessory)

To remove and replace the wine rack (left) or can/bottle rack (right):

1. Remove the rack by pulling it straight out from the shelf.
2. Replace the rack by sliding it in between the shelf and the wall of the refrigerator.

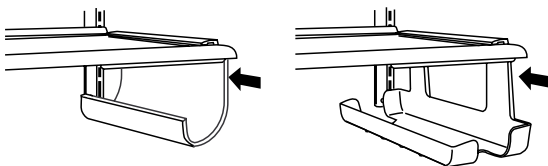

FREEZER FEATURES

Your model may have some or all of these features. Features that can be purchased separately as product accessories are labeled with the word "Accessory." Not all accessories will fit all models. If you are interested in purchasing one of the accessories, please call the toll-free number on the cover or in the "Assistance or Service" section.

Freezer Shelf

(number of shelves varies with model)

To remove and replace the shelf:

1. Lift the shelf off of the supports.
2. Slide it out of the shelf support holes.
3. Replace shelf in the reverse order.

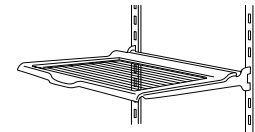
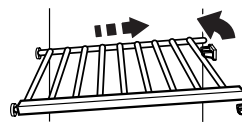

Frozen food storage guide

Storage times will vary according to the quality and type of food, the type of packaging or wrap used (should be airtight and moisture-proof), and the storage temperature. Ice crystals inside a sealed package are normal. This simply means that moisture in the food and air inside the package have condensed, creating ice crystals.

Put no more unfrozen food into the freezer than will freeze within 24 hours (no more than 2-3 lb of food per cubic foot [907-1,350 g per L] of freezer space). Leave enough space in the freezer for air to circulate around packages. Be careful to leave enough room for the door to close tightly.

For more information on preparing food for freezing, check a freezer guide or reliable cookbook.

Freezer Basket

(plastic bin on some models)

The freezer basket can be used to store bags of frozen fruits and vegetables that may slide off freezer shelves.

To remove and replace the freezer basket:

1. Remove basket by sliding it out to the stop.
2. Lift the front of the basket and slide it out the rest of the way.

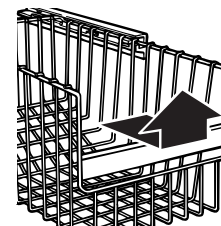

3. Replace the basket by positioning it on the side wall guide rails. Lift the basket front slightly while pushing it past the guide rail stops and slide basket in the rest of the way.

DOOR FEATURES

Your model may have some or all of these features. Features that can be purchased separately as product accessories are labeled with the word "Accessory." Not all accessories will fit all models. If you are interested in purchasing one of the accessories, please call the toll-free number on the cover or in the "Assistance or Service" section.

Door Rails

The door rails may be removed for easier cleaning.

Snap-on Door Rails

To remove and replace the rails:

1. Remove the rails by pushing in slightly on the front of the bracket while pulling out on the inside tab. Repeat these steps for the other end of the rail.
2. Replace the rails by aligning the ends of the brackets with the buttons on the sides of the door liner. Firmly snap bracket and rail assembly onto the tabs above the shelf as shown.



Drop-in Door Rails

To remove and replace the rails:

1. Remove the rails by pulling straight up on each end of the rail.
2. Replace the rails by sliding the shelf rail into the slots on the door and pushing the rail straight down until it stops.

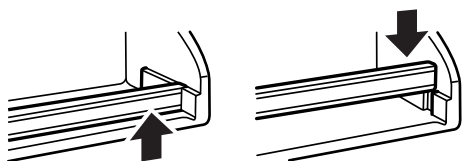

Door Bins

(on some models)

To remove and replace the bins:

1. Remove the bin by lifting it up and pulling it straight out.
2. Replace the bin by sliding it in above the desired support and pushing it down until it stops.

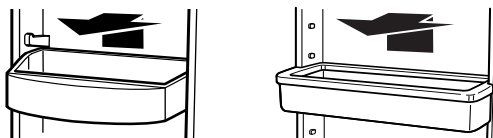

Can Rack

(on some models - Accessory)

To remove and replace the rack:

1. Remove the rack by lifting it up and pulling straight out.
2. Replace the rack by holding it above the desired support and pushing the rack back and down until it stops.

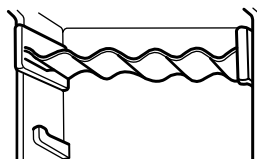

CARING FOR YOUR REFRIGERATOR

Cleaning Your Refrigerator

⚠ WARNING



Explosion Hazard

Use nonflammable cleaner.

Failure to do so can result in death, explosion, or fire.

Both the refrigerator and freezer sections defrost automatically. However, clean both sections about once a month to prevent odors from building up. Wipe up spills immediately.

To clean your refrigerator:

1. Unplug refrigerator or disconnect power.
2. Remove all removable parts from inside, such as shelves, crispers, etc.
3. Hand wash, rinse, and dry removable parts and interior surfaces thoroughly. Use a clean sponge or soft cloth and a mild detergent in warm water.
 - Do not use abrasive or harsh cleaners such as window sprays, scouring cleansers, flammable fluids, cleaning waxes, concentrated detergents, bleaches or cleansers containing petroleum products on plastic parts, interior and door liners or gaskets.
 - Do not use paper towels, scouring pads, or other harsh cleaning tools. These can scratch or damage materials.
 - To help remove odors, you can wash interior walls with a mixture of warm water and baking soda (2 tbs to 1 qt. [26 g to .95 L] of water).

- Wash stainless steel and painted metal exteriors with a clean sponge or soft cloth and a mild detergent in warm water. Do not use abrasive or harsh cleaners. Dry thoroughly with a soft cloth.

For additional protection against damage to painted metal exteriors, apply appliance wax (or auto paste wax) with a clean, soft cloth. Do not wax plastic parts.

- Clean the condenser coils regularly. Coils may need to be cleaned as often as every other month. This may help save energy.

Style 1 - Condenser coils behind base grille:

- Remove the base grille (see the “Base Grille” section).
- Use a vacuum with an extended attachment to clean the condenser coils when they are dusty or dirty.
- Replace the base grille when finished.

Style 2 - Condenser coils in back of the refrigerator:

- Pull refrigerator out away from the wall (see the “Unpacking Your Refrigerator” section).
- Vacuum coils when they are dusty or dirty.
- Roll refrigerator back into place. Make sure to leave 1 in. (2.5 cm) between the cabinet back and the wall.
- Check to see if the refrigerator is level.

- Plug in refrigerator or reconnect power.

Changing the Light Bulbs

NOTE: Not all appliance bulbs will fit your refrigerator. Be sure to replace the bulb with one of the same size and shape. The dispenser light requires a heavy duty 10-watt bulb. All other lights require a 40-watt appliance bulb. Replacement bulbs are available from your dealer.

- Unplug refrigerator or disconnect power.
- Remove light shield when applicable as shown.

NOTE: To clean a light shield, wash it with warm water and a liquid detergent. Rinse and dry the shield well.
- Remove light bulb and replace with one of the same size, shape and wattage.
- Replace light shield when applicable as shown.
- Plug in refrigerator or reconnect power.

Dispenser Light (on some models)

Reach through the dispenser area to remove and replace light bulb.

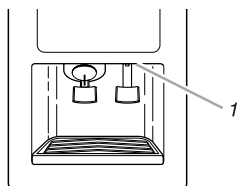

1. Dispenser Light

Control Panel Light

Reach behind the refrigerator control panel to remove and replace light bulb.

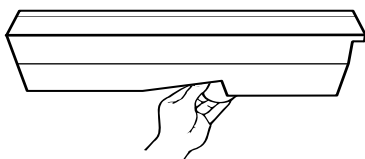

Crisper Light or Upper Freezer Light (on some models)

- Remove light shield by grasping the top center of the shield and pulling forward while turning it slightly to one side. If necessary, remove top crisper drawer to access crisper light shield.
- Replace the light shield by inserting the tabs on one end into the slotted holes in the refrigerator or freezer liner. Then, carefully bend the shield at the center to insert the tabs on the other end.

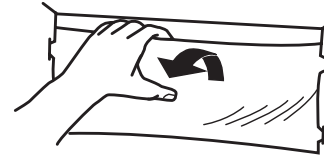

Upper Freezer Light (on some models)

- Remove the light shield by grasping the sides and squeezing in towards the center and while pulling forward the shield.
- Replace the light shield by fitting the tabs into the slotted holes in the freezer liner. Push in the shield until it snaps into place.

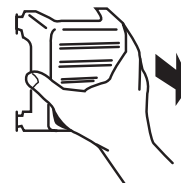

Lower Freezer Light Beneath Ice Bin (on some models)

- Remove the light shield by grasping the sides and squeezing in towards the center. Once the side hooks of shield are free from the freezer lining, pull down the shield.
- Replace the light shield by squeezing the sides towards the center and inserting the side hooks into the slotted holes. Once the side hooks are in place, snap the front tab into the slotted hole.



Lower Freezer Light Behind Top Freezer Basket (on some models)

- Remove the top freezer basket. Remove light shield by grasping the top and bottom center of the shield and pulling forward while turning it slightly to one side until one of the side tabs become free. Pull out tab from other end and remove shield.
- Replace the light shield by inserting the tabs on one end into the slotted hole in the freezer liner. Then, carefully bend the shield at the center to insert the tabs on the other end.



Power Interruptions

If the electricity in your house goes off, call the power company and ask how long it will be off.

1. If the power will be out for **24 hours or less, keep both refrigerator doors closed** to help food stay cold and frozen.
2. If the power will be out for **more than 24 hours:**

- a) Remove all frozen food and store it in a frozen food locker.

OR

- b) Place 2 lbs. (907 g) of dry ice in the freezer for every cubic foot (28 L) of freezer space. This will keep the food frozen for two to four days.

OR

- c) If neither a food locker nor dry ice is available, consume or can perishable food at once.

REMEMBER: A full freezer stays cold longer than a partially filled one. A freezer full of meat stays cold longer than a freezer full of baked goods. If you see that food contains ice crystals, it may be refrozen, although the quality and flavor may be affected. If the condition of the food is poor, dispose of it.

Vacation and Moving Care

Vacations

If you choose to leave the refrigerator on while you're away, use these steps to prepare your refrigerator before you leave.

1. Use up any perishables and freeze other items.
2. If your refrigerator has an automatic ice maker:
 - Raise wire shut-off arm to OFF (up) position or move the switch to the OFF (right) setting.
 - Shut off water supply to the ice maker.
3. Empty the ice bin.

If you choose to turn the refrigerator off before you leave, follow these steps.

1. Remove all food from the refrigerator.
2. If your refrigerator has an automatic ice maker:
 - Turn off the water supply to the ice maker at least one day ahead of time.
 - When the last load of ice drops, raise the wire shut-off arm to the OFF (up) position or move the switch to the OFF (right) setting.
3. Depending on your model, turn the Thermostat Control or Refrigerator Control to OFF. See the "Setting the Controls" section.
4. Clean refrigerator, wipe it, and dry well.
5. Tape rubber or wood blocks to the tops of both doors to prop them open far enough for air to get in. This stops odor and mold from building up.

Moving

When you are moving your refrigerator to a new home, follow these steps to prepare it for the move.

1. If your refrigerator has an automatic ice maker:
 - Turn off the water supply to the ice maker at least one day ahead of time.
 - Disconnect the water line from the back of the refrigerator.
 - When the last load of ice drops, raise the wire shut-off arm to the OFF (up) position or move the switch to the OFF (right) setting.
2. Remove all food from the refrigerator and pack all frozen food in dry ice.
3. Empty the ice bin.
4. Depending on your model, turn the Thermostat Control or Refrigerator Control to OFF. See the "Setting the Controls" section.
5. Unplug the refrigerator.
6. Empty water from the defrost pan.
7. Clean, wipe, and dry thoroughly.
8. Take out all removable parts, wrap them well, and tape them together so they don't shift and rattle during the move.
9. Depending on the model, raise the front of the refrigerator so it rolls more easily OR screw in the leveling legs so they don't scrape the floor. See the "Door Closing" or "Leveling Your Refrigerator" section.
10. Tape the doors shut and the power cord to the refrigerator cabinet.

When you get to your new home, put everything back and refer to the "Installing Your Refrigerator" section for preparation instructions. Also, if your refrigerator has an automatic ice maker, remember to reconnect the water supply to the refrigerator.

TROUBLESHOOTING

Try the solutions suggested here first in order to avoid the cost of an unnecessary service call.

Your refrigerator will not operate

- **Is the power supply cord unplugged?**
Plug into a grounded 3 prong outlet.
 - **Has a household fuse or circuit breaker tripped?**
Replace the fuse or reset the circuit.
 - **Is the refrigerator or freezer control turned to the OFF position?**
Refer to the “Setting the Controls” section.
 - **Is the refrigerator defrosting?**
Recheck to see if the refrigerator is operating in 30 minutes. Your refrigerator will regularly run an automatic defrost cycle.
-

The lights do not work

- **Is the power supply cord unplugged?**
Plug into a grounded 3 prong outlet.
 - **Is a light bulb loose in the socket?**
Turn the refrigerator or freezer control to OFF. Disconnect the refrigerator from the electrical supply. Gently remove the bulb and reinsert. Then reconnect the refrigerator to the electrical supply and reset the control.
 - **Is a light bulb burned out?**
Replace with an appliance bulb of the same wattage, size, and shape. See the “Changing the Light Bulbs” section.
-

There is water in the defrost drain pan

- **Is the refrigerator defrosting?**
The water will evaporate. It is normal for water to drip into the defrost pan.
 - **Is it more humid than normal?**
Expect that the water in the defrost pan will take longer to evaporate. This is normal when it is hot or humid.
-

The motor seems to run too much

- **Is the room temperature hotter than normal?**
Expect the motor to run longer under warm conditions. At normal room temperatures, expect your motor to run about 40% to 80% of the time. Under warmer conditions, expect it to run even more of the time.
 - **Has a large amount of food just been added to the refrigerator?**
Adding a large amount of food warms the refrigerator. It is normal for the motor to run longer in order to cool the refrigerator back down.
 - **Is the door opened often?**
Expect the motor to run longer when this occurs. In order to conserve energy, try to get everything you need out of the refrigerator at once, keep food organized so it is easy to find, and close the door as soon as the food is removed.
 - **Are the controls not set correctly for the surrounding conditions?**
Refer to the “Setting the Controls” section.
-

- **Are the doors not closed completely?**
Push the doors firmly shut. If they will not shut all the way, see “The doors will not close completely” later in this section.
 - **Are the condenser coils dirty?**
This prevents air transfer and makes the motor work harder. Clean the condenser coils. Refer to the “Cleaning Your Refrigerator” section.
 - **Are the door gaskets not sealed all the way around?**
Contact a qualified person or a technician.
- NOTE:** If the problem is not due to any of the above, remember that your new refrigerator will run longer than your old one due to its high efficiency motor.
-

The refrigerator seems to make too much noise

- **The sounds may be normal for your refrigerator.**
Refer to the “Understanding Sounds You May Hear” section.
-

The ice maker is not producing ice

- **Is the freezer temperature not cold enough to produce ice?**
Wait 24 hours after ice maker hook-up for ice production. Refer to the “Setting the Controls” section.
 - **Is the ice maker wire shut-off arm in the OFF (wire shut-off arm up) position (on some models)?**
Lower wire shut-off arm to the ON (wire shut-off arm down) position. See the “Ice Maker and Storage Bin/Bucket” section.
 - **Is the ice maker switch in the OFF (right) position (on some models)?**
Move ice maker switch to the ON (left) position. See the “Ice Maker and Storage Bin/Bucket” section.
 - **Is the water line shut-off valve to the refrigerator not turned on?**
Turn on the water valve. See the “Connecting the Refrigerator to a Water Source” section.
 - **Is an ice cube jammed in the ejector arm?**
For models with an interior ice bin, remove the ice from the ejector arm with a plastic utensil. For models with an ice bucket, access the ice maker by depressing the ice bin sensor door on the upper left side of the freezer interior. While depressing the sensor door, lift the ice maker service door and remove the ice from the ejector with a plastic utensil. Refer to the “Ice Maker and Storage Bin/Bucket” section.
 - **Does the ice maker mold have water in it?**
Check to see if your refrigerator has been connected to your home water supply and the supply shut-off valve is turned on. Refer to the “Connecting the Refrigerator to a Water Source” section.
- NOTE:** If not due to any of the above, there may be a problem with the water line. Call for service.
-

The ice maker is producing too little ice

- **Has the ice maker just been installed?**
Wait 72 hours for full ice production to begin. Once your refrigerator is cooled down, the ice maker should begin producing 70 to 120 cubes every 24 hours.
- **Has a large amount of ice just been removed?**
Allow 24 hours for ice maker to produce more ice.
- **Are the controls set correctly?**
Refer to the “Setting the Controls” section.

- **Is the water shut-off valve turned completely on?**
Turn valve on fully. Refer to the “Connecting the Refrigerator to a Water Source” section.
- **Is there a water filter installed on the refrigerator?**
The filter may be clogged or installed incorrectly. First, check the filter installation instructions to ensure that the filter was installed correctly and is not clogged. If installation or clogging is not a problem, call a qualified person or a technician.

Off-taste, odor or grey color in the ice

- **Are the plumbing connections new, causing discolored or off-flavored ice?**
Discard the first few batches of ice.
- **Have the ice cubes been stored for too long?**
Throw old ice away and make a new supply.
- **Does the freezer and ice bin or bucket need to be cleaned?**
See the “Cleaning Your Refrigerator” or “Ice Maker and Storage Bin/Bucket” section.
- **Has food in the freezer or refrigerator been wrapped properly?**
Use airtight, moisture-proof packaging to help prevent odor transfer to stored food.
- **Does the water contain minerals (such as sulfur)?**
A filter may need to be installed to remove the minerals.
- **Is there a water filter installed on the refrigerator?**
Grey or dark discoloration in ice indicates that the water filtration system needs additional flushing. Run additional water through the water dispenser to flush the water filtration system more thoroughly (at least 2 to 3 gallons or 6 to 7 minutes initially). Discard discolored ice.

The ice dispenser will not operate properly

- **Is the freezer door closed completely?**
Push the door firmly shut. If it will not shut all the way, see “The doors will not close completely” later in this section.
- **Is the ice bin or bucket installed correctly?**
For models with an interior ice bin, push the ice bin in all the way. If the ice bin does not go in all the way, it may not be put in straight. Pull it out and try again. For models with an ice bucket, the bucket should sit level on the freezer door. To remove the bucket, press the release button on the right side of the bucket and lift straight up. Replace the bucket in the door making sure it is properly aligned and snapped securely into place. Refer to the “Ice Maker and Storage Bin/Bucket” section.
- **Has the wrong ice been added to the bin or bucket?**
Use only cubes produced by the current ice maker. If other cubes have been added, remove all cubes and check to see that none have become stuck in the delivery chute.
- **Has the ice frozen in the ice bin or bucket?**
Shake the ice bin or bucket to separate cubes. If cubes do not separate, empty bin or bucket and wait 24 hours for ice to restock.
- **Has the ice melted around the auger (metal spiral) in the ice bucket?**
Dump the ice cubes and clean the ice bucket completely. Allow 24 hours for the ice maker to restock. Do not try to remove the melted ice with a sharp object. You could damage the ice bucket.

- **Is ice stuck in the delivery chute?**
Clear the ice from the delivery chute with a plastic utensil. Do not use anything sharp to remove the ice. You could cause damage.
- **Is there ice in the bucket?**
See “The ice maker is not producing ice” earlier in this section.
- **Has the dispenser arm been held in too long?**
Release dispenser arm. Ice will stop dispensing when the arm is held in too long. Wait three minutes for dispenser motor to reset before using again. (For future use, take large amounts of ice directly from the ice bin or bucket, so that the dispenser arm is not held in too long.)

The water dispenser will not operate properly

- **Is the freezer door not closed completely?**
Push the door firmly shut. If it will not shut all the way, see “The doors will not close completely” later in this section.
- **Has the water system not filled?**
The water system needs to be filled the first time it is used. Depress the water dispenser bar with a large container until you draw 2 to 3 gallons (8 to 12 L) of water. Discard water. Refer to the “Water and Ice Dispensers” section.
- **Is the water shut-off valve not turned on or the water line connected at the source?**
Check to be sure the water shut-off valve is turned on and the water source is connected to the refrigerator. Refer to the “Connecting the Refrigerator to a Water Source” section for directions.
- **Is the water shut-off valve clogged or incorrectly installed?**
Refer to the “Connecting the Refrigerator to a Water Source” section. If clogging or installation is not a problem, call for service or contact a plumber.
- **Is there a kink in the home water source line?**
If you find or suspect a kink in the water line, call for service.
- **Is there a water filter installed on the refrigerator?**
The filter may be clogged or incorrectly installed. First, check the filter installation instructions to ensure that the filter was installed correctly and is not clogged. If installation or clogging is not a problem, call for service.

Water or ice is leaking from the dispenser

- **Is the glass not being held under the ice dispenser long enough, causing the ice to spill?**
Hold the container under the ice chute for two to three seconds after releasing the dispenser lever. A small amount of ice may dispense after the lever is released.
- **Is the glass not being held under the water dispenser long enough, causing water to drip?**
Hold the container under the water dispenser two to three seconds after releasing the dispenser lever. Water may continue to dispense during this time.
- **Is an ice cube stuck in the chute and holding the trap door open?**
Remove the cube.
- **Is there a water filter installed on the refrigerator?**
The water filtration system may have air in the lines, causing water to drip. Additional flushing may help clear air from the lines. Normal dispenser use should flush air from the lines within 24 to 72 hours.

The dispenser water is not cool enough

- **Has the refrigerator been newly installed?**
Allow 24 hours for the refrigerator to cool completely.
- **Has a large amount of water been recently dispensed?**
Allow 24 hours for the water to cool completely.
- **Has water not been recently dispensed?**
The first glass of water may not be cool. Discard the first glass of water.

The divider between the two compartments is warm

- The warmth is probably due to normal operation of the automatic exterior moisture control. If still concerned, call for service.

Temperature is too warm

- **Are the air vents blocked in either compartment? This prevents the movement of cold air from the freezer to the refrigerator.**
Remove any objects from in front of the air vents. Refer to the “Ensuring Proper Air Circulation” section for the location of air vents.
- **Are the door(s) opened often?**
Be aware that the refrigerator will warm when this occurs. In order to keep the refrigerator cool, try to get everything you need out of the refrigerator at once, keep food organized so it is easy to find, and close the door as soon as the food is removed.
- **Has a large amount of food just been added to the refrigerator or freezer?**
Adding a large amount of food warms the refrigerator. It can take several hours for the refrigerator to return to the normal temperature.
- **Are the controls set correctly for the surrounding conditions?**
Refer to the “Setting the Controls” section.

There is interior moisture build-up

- **Are the air vents blocked in the refrigerator?**
Remove any objects from in front of the air vents. Refer to the “Ensuring Proper Air Circulation” section for the location of air vents.
- **Are the door(s) opened often?**
To avoid humidity build-up, try to get everything you need out of the refrigerator at once, keep food organized so it is easy to find, and close the door as soon as the food is removed. (When the door is opened, humidity from the room air enters the refrigerator. The more often the door is opened, the faster humidity builds up, especially when the room itself is very humid.)
- **Is the room humid?**
It is normal for moisture to build up inside the refrigerator when the room air is humid.
- **Is the food packaged correctly?**
Check that all food is securely wrapped. Wipe off damp food containers before placing in the refrigerator.
- **Are the controls set correctly for the surrounding conditions?**
Refer to the “Setting the Controls” section.

- **Was a self-defrost cycle completed?**
It is normal for droplets to form on the back wall after the refrigerator self-defrosts.

The doors will not close completely

- **Are food packages blocking the door open?**
Rearrange containers so that they fit more tightly and take up less space.
- **Is the ice bin or ice bucket out of position?**
For models with an interior ice bin, push the ice bin in all the way. If the ice bin does not go in all the way, it may not be put in straight. Pull it out and try again. For models with an ice bucket, the bucket should sit level on the freezer door. To remove the bucket, press the release button on the right side of the bucket and lift straight up. Replace the bucket in the door making sure it is properly aligned and snapped securely into place. Refer to the “Ice Maker and Storage Bin/Bucket” section.
- **Are the pans, shelves, bins, or baskets out of position?**
Put the crisper cover and all pans, shelves, bins, and baskets back into their correct positions. See the “Crisper and Crisper Cover” section for more information.
- **Are the gaskets sticking?**
Clean gaskets according to the directions in the “Cleaning Your Refrigerator” section.
- **Does the refrigerator wobble or seem unstable?**
Level the refrigerator. Refer to the “Door Closing” or “Leveling Your Refrigerator” section, depending on your model.
- **Were the doors removed during product installation and not properly replaced?**
Remove and replace the doors according to the “Removing the Doors” section on some models, or call a qualified service technician.

The doors are difficult to open

- **Are the gaskets dirty or sticky?**
Clean gaskets according to the directions in the “Cleaning Your Refrigerator” section.

Water flow from the dispenser decreases noticeably

- **Is there a water filter installed on the refrigerator?** The filter may be full or incorrectly installed. Depending on your model, remove the water filter cartridge (see the “Base Grille Water Filtration and Monitoring System or Interior Water Filtration System” section.) Operate the dispenser. If the water flow increases noticeably, your filter is full and needs to be replaced.

ASSISTANCE OR SERVICE

Before calling for assistance or service, please check "Troubleshooting." It may save you the cost of a service call. If you still need help, follow the instructions below.

When calling, please know the purchase date and the complete model and serial number of your appliance. This information will help us to better respond to your request.

If you need replacement parts

If you need to order replacement parts, we recommend that you only use FSP® replacement parts. FSP® replacement parts will fit right and work right, because they are made with the same precision used to build every new Roper appliance. To locate FSP® replacement parts in your area, call our Customer Interaction Center telephone number or your nearest designated service center.

In the U.S.A.

Call the Customer Interaction Center toll free at 1-800-44-ROPER (1-800-447-6737). Our consultants provide assistance with:

- Features and specifications on our full line of appliances.
- Installation information.
- Use and maintenance procedures.
- Accessory and repair parts sales.
- Specialized customer assistance (Spanish speaking, hearing impaired, limited vision, etc.).
- Referrals to local dealers, repair parts distributors, and service companies. Whirlpool designated service technicians are trained to fulfill the product warranty and provide after-warranty service, anywhere in the United States.

To locate the Whirlpool designated service company in your area, you can also look in your telephone directory Yellow Pages.

For further assistance

If you need further assistance, you can write to Whirlpool Corporation with any questions or concerns at:

Whirlpool Brand Home Appliances
Customer Interaction Center
c/o Correspondence Dept.
MD 8020
553 Benson Road
Benton Harbor, MI 49022-2400

Please include a daytime phone number in your correspondence.

In Canada

Call the Inglis Limited Consumer Assistance Center toll free:
1-800-461-5681 8:30 a.m. - 5:30 p.m. (EST)

Our consultants provide assistance with:

- Features and specifications on our full line of appliances.
- Referrals to local dealers.

For service in Canada

Call **1-800-807-6777**. Inglis Limited designated service technicians are trained to fulfill the product warranty and provide after-warranty service, anywhere in Canada.

For further assistance

If you need further assistance, you can write to Inglis Limited with any questions or concerns at:

Customer Interaction Center
Inglis Limited
1901 Minnesota Court
Mississauga, Ontario L5N 3A7

Please include a daytime phone number in your correspondence.

ROPER® REFRIGERATOR WARRANTY

ONE-YEAR FULL WARRANTY ON REFRIGERATOR

For one year from the date of purchase, when this refrigerator is operated and maintained according to instructions attached to or furnished with the product, Whirlpool Corporation will pay for FSP® replacement parts and repair labor costs to correct defects in materials or workmanship. Service must be provided by a Whirlpool designated service company.

FIVE-YEAR FULL WARRANTY ON SEALED REFRIGERATION SYSTEM

For five years from the date of purchase, when this refrigerator is operated and maintained according to instructions attached to or furnished with the product, Whirlpool Corporation will pay for FSP® replacement parts and repair labor costs to correct defects in materials or workmanship in the sealed refrigeration system. These parts are: compressor, evaporator, condenser, dryer, and connecting tubing. Service must be provided by a Whirlpool designated service company.

Whirlpool Corporation will not pay for:

1. Service calls to correct the installation of your refrigerator, to instruct you how to use your refrigerator, to replace house fuses or correct house wiring or plumbing, or to replace light bulbs.
 2. Repairs when your refrigerator is used in other than normal, single-family household use.
 3. Pickup and delivery. Your refrigerator is designed to be repaired in the home.
 4. Damage resulting from accident, alteration, misuse, abuse, fire, flood, improper installation, acts of God, or use of products not approved by Whirlpool Corporation.
 5. Any food loss due to product failure.
 6. Repairs to parts or systems resulting from unauthorized modifications made to the appliance.
 7. Replacement parts or repair labor cost for units operated outside the United States or Canada.
 8. In Canada, travel or transportation expenses for customers who reside in remote areas.
-

WHIRLPOOL CORPORATION AND INGLIS LIMITED SHALL NOT BE LIABLE FOR INCIDENTAL OR CONSEQUENTIAL DAMAGES.

Some states or provinces do not allow the exclusion or limitation of incidental or consequential damages, so this exclusion or limitation may not apply to you. This warranty gives you specific legal rights, and you may also have other rights which vary from state to state or province to province.

Outside the 50 United States and Canada, this warranty does not apply. Contact your authorized Roper dealer to determine if another warranty applies.

If you need service, first see the "Troubleshooting" section of this book. After checking "Troubleshooting," additional help can be found by checking the "Assistance or Service" section or by calling the Customer Interaction Center toll free at 1-800-44-ROPER (1-800-447-6737) from anywhere in the U.S.A. In Canada, contact the Customer Interaction Center at 1-800-461-5681 (toll free). In Canada, contact your Inglis Limited designated service company or call 1-800-807-6777. Outside the U.S. and Canada, contact your authorized Roper dealer.

04/00

Keep this book and your sales slip together for future reference. You must provide proof of purchase or installation date for in-warranty service.

Write down the following information about your refrigerator to better help you obtain assistance or service if you ever need it. You will need to know your complete model number and serial number. You can find this information on the model and serial number label located on the inside wall of the refrigerator compartment.

Dealer name _____
Address _____
Phone number _____
Model number _____
Serial number _____
Purchase date _____

Notes

SÉCURITÉ DU RÉFRIGÉRATEUR

Votre sécurité et celle des autres est très importante.

Nous donnons de nombreux messages de sécurité importants dans ce manuel et sur votre appareil ménager. Assurez-vous de toujours lire tous les messages de sécurité et de vous y conformer.



Voici le symbole d'alerte de sécurité.

Ce symbole d'alerte de sécurité vous signale les dangers potentiels de décès et de blessures graves à vous et à d'autres.

Tous les messages de sécurité suivront le symbole d'alerte de sécurité et le mot "DANGER" ou "AVERTISSEMENT". Ces mots signifient :

⚠ DANGER

Risque possible de décès ou de blessure grave si vous ne suivez pas immédiatement les instructions.

⚠ AVERTISSEMENT

Risque possible de décès ou de blessure grave si vous ne suivez pas les instructions.

Tous les messages de sécurité vous diront quel est le danger potentiel et vous disent comment réduire le risque de blessure et ce qui peut se produire en cas de non-respect des instructions.

IMPORTANTES INSTRUCTIONS DE SÉCURITÉ

AVERTISSEMENT : Pour réduire les risques d'incendie, de choc électrique ou des blessures lors de l'utilisation du réfrigérateur, prendre quelques précautions fondamentales, y compris les suivantes :

- Brancher l'appareil sur une prise à 3 alvéoles reliée à la terre.
- Ne pas enlever la broche de liaison à la terre.
- Ne pas utiliser un adaptateur.
- Ne pas utiliser un câble de rallonge.
- Utiliser deux ou plus de personnes pour déplacer et installer le réfrigérateur.
- Débrancher la source de courant électrique avant l'entretien.
- Replacer tous les panneaux avant de faire la remise en marche.
- Utiliser un produit de nettoyage ininflammable.
- Garder les matériaux et les vapeurs inflammables, telle que l'essence, loin du réfrigérateur.
- Débrancher le réfrigérateur avant l'installation de la machine à glaçons (seulement pour modèles prêts à recevoir une machine à glaçons).
- Utiliser un verre robuste pour prendre des glaçons ou de l'eau (sur certains modèles).
- Enlever les portes de votre vieux réfrigérateur.

CONSERVEZ CES INSTRUCTIONS

Mise au rebut de votre vieux réfrigérateur

⚠ AVERTISSEMENT

Risque de suffoquer

**Enlever les portes de votre vieux réfrigérateur.
Le non-respect de cette instruction peut causer un décès ou des lésions cérébrales.**

IMPORTANT : L'emprisonnement et l'étouffement des enfants ne sont pas un problème du passé. Les réfrigérateurs jetés ou abandonnés sont encore dangereux, même s'ils sont laissés abandonnés pendant "quelques jours seulement". Si vous vous débarrassez de votre vieux réfrigérateur, veuillez suivre les instructions suivantes pour aider à éviter les accidents.

Avant de jeter votre vieux réfrigérateur ou congélateur :

- Enlever les portes.
- Laisser les tablettes en place de sorte que les enfants ne peuvent pas y pénétrer facilement.

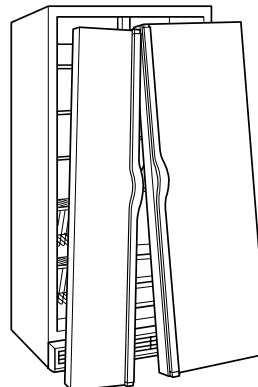

INSTALLATION DU RÉFRIGÉRATEUR

Déballage de votre réfrigérateur

⚠ AVERTISSEMENT

Risque du poids excessif

Utiliser deux ou plus de personnes pour déplacer et installer le réfrigérateur.

Le non-respect de cette instruction peut causer une blessure au dos ou d'autre blessure.

Enlèvement des matériaux d'emballage

- Enlever le ruban adhésif ou la colle de votre réfrigérateur avant de l'utiliser.
Pour enlever ce qui reste du ruban adhésif ou de la colle, frotter la surface vivement avec le pouce. La colle ou l'adhésif qui reste peut être facilement enlevée par frottage avec les doigts et une petite quantité de savon liquide pour la vaisselle sur l'adhésif. Rincer à l'eau tiède et essuyer.
- Ne pas utiliser d'instruments coupants, d'alcool à friction, de liquides inflammables ou de nettoyants abrasifs pour enlever le ruban adhésif ou la colle. Ces produits peuvent endommager la surface de votre réfrigérateur. Pour plus de renseignements, voir la section "Sécurité du réfrigérateur".

Déplacement de votre réfrigérateur :

Votre réfrigérateur est lourd. Lors du déplacement du réfrigérateur pour le nettoyage ou le service, veiller à protéger le plancher. Toujours tirer le réfrigérateur tout droit lors du déplacement. Ne pas incliner le réfrigérateur d'un côté ou de l'autre ni le "faire marcher" en essayant de le déplacer car le plancher pourrait être endommagé.

Nettoyage avant l'utilisation

Après avoir enlevé tous les matériaux d'emballage, nettoyer l'intérieur du réfrigérateur avant de l'utiliser. Voir les instructions de nettoyage dans la section "Entretien de votre réfrigérateur".

Importants renseignements à savoir au sujet des tablettes et des couvercles en verre :

Ne pas nettoyer les tablettes en verre avec de l'eau tiède quand ils sont froides. Les tablettes et les couvercles peuvent se briser s'ils sont exposés à des changements soudains de température ou à un impact tel que coup brusque. Pour votre protection, le verre trempé est conçu pour éclater en d'innombrables pièces minuscules. Ceci est normal. Les tablettes et les couvercles en verre sont lourds. Un soin spécial s'impose lors de leur déplacement pour éviter l'impact d'une chute.

Espacement requis

⚠ AVERTISSEMENT

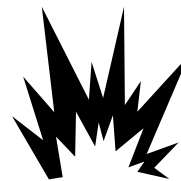

Risque d'explosion

Garder les matériaux et les vapeurs inflammables, telle que l'essence, loin du réfrigérateur.

Le non-respect de cette instruction peut causer un décès, une explosion ou un incendie.

- Pour obtenir une aération appropriée pour votre réfrigérateur, laisser un espace de 0,5 po (1,25 cm) de chaque côté et au sommet.

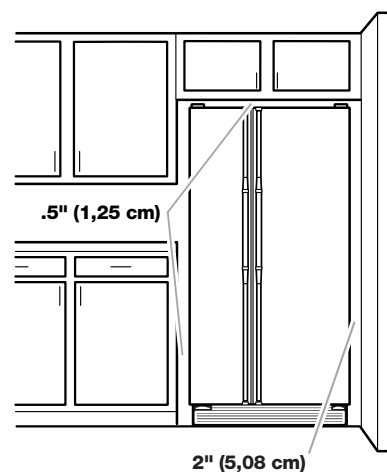

- Si votre réfrigérateur comporte une machine à glaçons, s'assurer qu'un espace additionnel est prévu à l'arrière pour permettre les connexions des conduits d'eau. Le réfrigérateur peut être près du mur arrière si vous ne faites pas installer une machine à glaçons.
- Si vous installez votre réfrigérateur près d'un mur fixe, laisser un minimum de 2 po (5,08 cm) du côté des charnières (selon le modèle) pour permettre à la porte de s'ouvrir sans obstruction.

REMARQUE : Ne pas installer le réfrigérateur près d'un four, d'un radiateur ou d'une autre source de chaleur, ni dans un endroit où la température baissera au-dessous de 55° F (13° C).

Spécifications électriques

⚠️ AVERTISSEMENT



Risque de choc électrique

Brancher sur une prise à 3 alvéoles reliée à la terre.

Ne pas enlever la broche de liaison à la terre.

Ne pas utiliser un adaptateur.

Ne pas utiliser un câble de rallonge.

Le non-respect de ces instructions peut causer un décès, un incendie ou un choc électrique.

Avant de placer le réfrigérateur à son emplacement final, il est important de vous assurer d'avoir la connexion électrique appropriée :

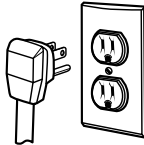

Méthode recommandée de mise à la terre

Une source d'alimentation de 115 volts, 60 Hz, type 15 ou 20 ampères CA seulement, protégée par fusibles et adéquatement mise à la terre est nécessaire. Il est recommandé d'utiliser un circuit distinct pour alimenter uniquement votre réfrigérateur. Utiliser une prise murale qui ne peut pas être mise hors circuit à l'aide d'un commutateur. Ne pas employer de rallonge.

REMARQUE : Avant d'exécuter tout type d'installation, nettoyage ou remplacement d'une ampoule d'éclairage, tourner le réglage (réglage du thermostat, du réfrigérateur ou du congélateur selon le modèle) à OFF (ARRÊT) et débrancher ensuite le réfrigérateur de la source d'alimentation électrique. Lorsque vous avez terminé, reconnecter le réfrigérateur à la source d'alimentation électrique et mettre de nouveau le réglage (réglage du thermostat, du réfrigérateur ou du congélateur selon le modèle) au réglage désiré.

Grille de la base

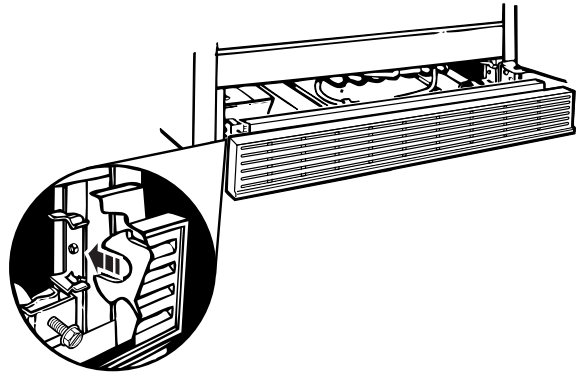

Pour enlever la grille de la base :

1. Ouvrir les deux portes du réfrigérateur.
2. Placer les mains le long des extrémités de la grille, avec vos pouces sur le dessus. Appuyer avec vos pouces et retirer la base.

REMARQUE : Ne pas oublier de remettre la fiche technique en place derrière la grille de la base après le nettoyage.

Réinstallation de la grille de la base :

1. Ouvrir les portes.
2. Aligner les languettes d'appui de la grille avec les agrafes en métal.
3. Appuyer fermement sur la grille pour l'enclencher en place.

Enlèvement des portes

OUTILS REQUIS : Clé à douille à tête hexagonale de ¼ po, clé à douille à tête hexagonale de 5/16 po et un tournevis à lame plate.

IMPORTANT : Avant de commencer, tourner la commande du réfrigérateur à OFF (arrêt), débrancher le réfrigérateur ou déconnecter la source de courant électrique. Enlever les aliments et tous les compartiments ou contenants utilitaires réglables dans les portes.



⚠ AVERTISSEMENT

Risque de choc électrique

Déconnecter la source de courant électrique avant d'enlever les portes.

Reconnecter les deux fils de liaison à la terre avant de faire la remise en marche.

Le non-respect de cette instruction peut causer un décès ou un choc électrique.

4 Charnière supérieure à gauche

Style 1

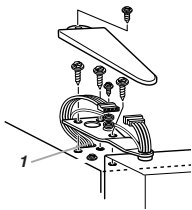

Style 2

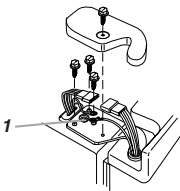

1. Ne pas enlever la vis

3 Raccord du conduit du distributeur d'eau

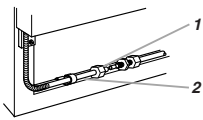

1. Bride de tuyau
2. Anneau de raccord

2 Grille de la base

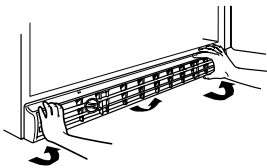

5 Enlèvement des portes



1 Enlèvement des poignées (facultatif)

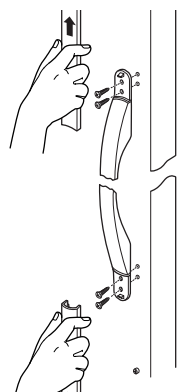

6 Charnière supérieure à droite

Style 1

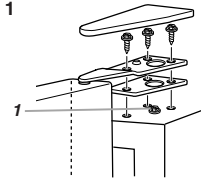

Style 2

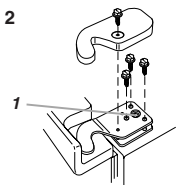

1. Ne pas enlever la vis

7 Charnière inférieure

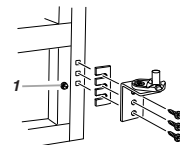

1. Ne pas enlever la vis

8 Alignement des portes

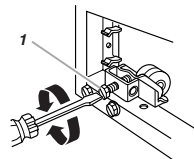

1. Vis de nivellement

Outils requis : Clé à douille à tête hexagonale de ¼ po, clé à douille à tête hexagonale de 5/16 po et un tournevis à lame plate.

REMARQUE : Il peut être nécessaire seulement d'enlever soit la poignée de la porte ou les portes pour faire passer votre appareil dans un cadre de porte de votre résidence. Mesurer l'ouverture de la porte pour déterminer si oui ou non il faut enlever les poignées ou les portes du réfrigérateur.

Enlèvement des poignées (facultatif)

1. Appliquer une pression forte avec votre main sur la surface de la garniture. Glisser la garniture supérieure vers le haut et la garniture inférieure vers le bas hors de la poignée. Soulever les pièces de la garniture des vis de fixation (voir dessin 1).

REMARQUE : Certains modèles incluent des pièces décoratives entre la poignée et la garniture de la poignée. Si votre modèle inclut les décorations, il faudra les enlever soigneusement avec un tournevis à lame plate avant d'ôter les vis de la poignée. Les pièces décoratives sont facultatives et peuvent être réinstallées ou non.

2. Enlever les vis des poignées et les poignées.
3. Mettre le réfrigérateur en place. Replacer les poignées tel qu'indiqué (voir dessin 1).

Enlèvement des portes

⚠ AVERTISSEMENT



Risque de choc électrique
Déconnecter la source de courant électrique avant d'enlever les portes.
Le non-respect de cette instruction peut causer un décès ou un choc électrique.

1. Débrancher le réfrigérateur ou déconnecter la source de courant électrique.
2. Ouvrir les deux portes du réfrigérateur. Enlever la grille de la base en poussant vers le haut les coins inférieurs externes (voir dessin 2).
3. Fermer les deux portes et les garder fermées jusqu'à ce que vous soyez prêt à les soulever pour les dégager de la caisse.
4. Si vous avez un distributeur (glaçons ou eau), déconnecter le conduit d'eau au distributeur situé derrière la grille de la base. Enlever le tuyau de la bride (voir dessin 3).
 - Déconnecter l'anneau de raccord.
 - Enlever l'anneau de raccord et le ressort.
5. Enlever le couvercle de la charnière supérieure à gauche et les vis (voir dessin 4). **NE PAS ENLEVER LA VIS 1.**
6. Déconnecter la fiche des fils et les deux fils de liaison à la terre (voir dessin 4).
7. Soulever soigneusement et verticalement la porte du congélateur pour l'enlever de la charnière inférieure (voir dessin 5). Le conduit d'eau au distributeur demeure joint à la porte du congélateur et passe à travers la charnière inférieure à gauche. S'assurer de protéger le conduit d'eau au distributeur contre tout dommage.

8. Enlever le couvercle de la charnière supérieure à droite et les vis tel qu'indiqué (voir dessin 6). **NE PAS ENLEVER LA VIS 1.**
9. Soulever verticalement la porte du réfrigérateur pour l'enlever de la charnière inférieure.
10. Il peut ne pas être nécessaire d'enlever la charnière inférieure pour faire passer le réfrigérateur dans un cadre de porte. Les deux charnières à la base ont une construction similaire.
 - Démonter les charnières tel qu'indiqué (voir dessin 7). **NE PAS ENLEVER LA VIS 1.**

Réinstallation des portes et des charnières

1. Replacer les deux charnières inférieures, si elles ont été enlevées. Serrer les vis.
 2. Une aide peut être requise pour faire passer le conduit d'eau au distributeur, à travers la charnière inférieure pendant la réinstallation de la porte du congélateur. Faire passer soigneusement le conduit d'eau à travers la charnière inférieure avant de réinstaller la porte sur la charnière.
- REMARQUE :** Fournir un appui additionnel pour les portes pendant que les charnières supérieures sont replacées. Ne pas dépendre sur les aimants des portes pour tenir les portes en place pendant que vous faites le travail.
3. Aligner et replacer la charnière supérieure à gauche comme au dessin (voir dessin 4). Serrer les vis.

⚠ AVERTISSEMENT



Risque de choc électrique
Reconnecter les deux fils de liaison à la terre.
Le non-respect de cette instruction peut causer un décès ou un choc électrique.

4. Reconnecter les deux fils de liaison à la terre.
5. Reconnecter la fiche des fils.
6. Replacer le couvercle de la charnière à gauche et les vis.
7. Replacer la porte du réfrigérateur en soulevant soigneusement la porte dans la charnière inférieure à droite.
8. Aligner et replacer la charnière supérieure à droite comme au dessin (voir dessin 6). Serrer les vis.
9. Replacer le couvercle de la charnière et les vis. Serrer les vis.
10. Brancher dans une prise de courant reliée à la terre à 3 alvéoles.

Fermeture des portes

Fermeture des portes

Votre réfrigérateur a deux roulettes réglables à l'avant, l'une à droite et l'autre à gauche. Si votre réfrigérateur semble instable ou si vous désirez que les portes se ferment plus facilement, ajuster l'inclinaison du réfrigérateur en observant les instructions ci-dessous :

1. Déplacer le réfrigérateur à sa position finale.
2. Les deux vis de nivellement font partie des montages des roulettes avant qui sont à la base du réfrigérateur d'un côté ou l'autre (voir dessin 8).

- Utiliser un tournevis pour ajuster les vis de nivellement. Tourner la vis de nivellement vers la droite pour soulever ce côté du réfrigérateur ou tourner la vis de nivellement vers la gauche pour abaisser ce côté. Plusieurs tours des vis de nivellement peuvent être nécessaires pour ajuster l'inclinaison du réfrigérateur (voir dessin 8).
- REMARQUE :** Si quelqu'un pousse le sommet du réfrigérateur, le poids est diminuée sur les vis de nivellement et les roulettes, ce qui rend plus facile l'ajustement des vis.
- Ouvrir les deux portes de nouveau et vérifier pour s'assurer qu'elles ferment comme vous le désirez. Sinon, incliner le réfrigérateur un peu plus vers l'arrière en tournant les deux vis de nivellement vers la droite. Plusieurs tours peuvent être nécessaires et vous devriez tourner les deux vis de nivellement pareilles.
- Replacer la grille de la base .

REMARQUE : S'assurer de remettre la fiche technique derrière la grille de la base.

Raccordement du réfrigérateur à une canalisation d'eau

Lire attentivement toutes les instructions avant de commencer.

IMPORTANT :

- Si on doit utiliser le réfrigérateur avant qu'il soit raccordé à la canalisation d'eau, placer la commande de la machine à glaçons à la position d'arrêt (OFF) pour empêcher que la machine à glaçons fonctionne sans eau.
- Toutes les installations doivent être conformes aux exigences des codes locaux de plomberie.
- Utiliser un tube en cuivre et vérifier s'il y a des fuites.
- Installer les tubes en cuivre seulement à des endroits où la température se maintient au-dessus du point de congélation.
- Une période d'attente allant jusqu'à 24 heures est nécessaire avant que l'appareil commence à produire des glaçons.

Outils requis :

- Tournevis standard
- Clés plates de $\frac{7}{16}$ po et $\frac{1}{2}$ po ou deux clés à molette réglables
- Tourne-écrou de $\frac{1}{4}$ po
- Foret de $\frac{1}{4}$ po
- Perceuse manuelle ou perceuse électrique (convenablement reliée à la terre)

REMARQUE : Votre marchand de réfrigérateurs présente une trousse disponible avec un robinet de genre à selle de $\frac{1}{4}$ po (6,35 mm), un raccord et un tube en cuivre. Avant l'achat, s'assurer que le robinet de genre à selle est conforme à vos codes locaux de plomberie. Ne pas employer de robinet de genre à selle de $\frac{3}{16}$ po (4,76 mm) ou de type à percer, ce qui réduit le débit d'eau et cause une obstruction plus facilement.

Arrivée d'eau froide

La valve d'entrée d'eau de la machine à glaçons comprend une rondelle de contrôle du débit, qui est utilisée comme élément de régulation de la pression d'eau. La machine à glaçons a besoin d'être connectée à une canalisation d'eau froide avec limitations de pression d'eau de 30 à 120 lb-po². Si un problème survient, contacter la compagnie de distribution d'eau.

Raccordement à une canalisation d'eau :

- Débrancher le réfrigérateur ou déconnecter la source de courant électrique.
- FERMER le robinet principal d'arrivée d'eau. OUVRIR le robinet de puisage le plus proche pendant une période suffisante pour que la canalisation d'eau se vide.
- Trouver une canalisation d'eau FROIDE verticale de $\frac{1}{2}$ po à $1\frac{1}{4}$ po (12,7 mm à 3,18 cm) près du réfrigérateur.
- REMARQUE :** Un conduit horizontal fonctionnera, mais le procédé suivant doit être suivi : percer par le dessus de la canalisation et non pas par le dessous. Ainsi, l'eau ne risquera pas d'arroser la perceuse. Ceci empêche également les sédiments qu'on trouve normalement dans l'eau de s'accumuler dans le robinet d'arrêt.
- Pour déterminer la longueur du tube en cuivre, il faut mesurer la distance entre le point de connexion à gauche au bas à l'arrière du réfrigérateur et le tuyau d'arrivée d'eau. Ajouter une longueur de 7 pi (2,1 m) pour permettre le déplacement du réfrigérateur pour le nettoyage. Utiliser un tube en cuivre de $\frac{1}{4}$ po (6,35 mm) de diamètre. Veiller à ce que le tube soit coupé d'équerre aux deux extrémités.
- À l'aide d'une perceuse électrique reliée à la terre, percer un trou de $\frac{1}{4}$ po dans le tuyau de canalisation d'eau froide choisie.

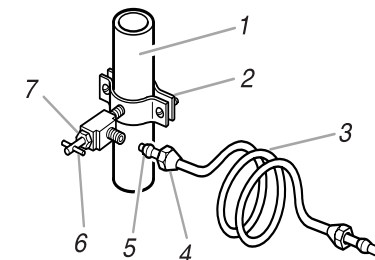

- Canalisation d'eau froide
- Bride de tuyau
- Tube en cuivre
- Écrou de compression
- Bague de compression
- Robinet d'arrêt
- Écrou de serrage

- Fixer le robinet d'arrêt sur la canalisation d'eau froide avec la bride de prise en charge. Vérifier que le raccord du robinet est bien engagé dans le trou de $\frac{1}{4}$ po percé dans la canalisation et que la rondelle d'étanchéité est placée sous la bride de prise en charge. Serrer l'écrou de serrage sur la tige du robinet. Serrer soigneusement et uniformément les vis fixant la bride de prise en charge sur la tuyauterie afin que la rondelle forme une jonction étanche. Ne pas serrer excessivement car ceci pourrait provoquer l'écrasement du tube en cuivre, particulièrement s'il s'agit d'un tube en cuivre malléable (enroulé). On est maintenant prêt à connecter le tube de raccordement en cuivre.
- Enfiler l'écrou et la bague de compression du raccord sur le tube en cuivre comme on le voit sur l'illustration. Insérer l'extrémité du tube aussi loin que possible dans l'ouverture de sortie du robinet. Visser l'écrou du raccord de compression sur le raccord de sortie avec une clé à molette. Ne pas serrer excessivement.
- Placer le bout libre du tube dans un contenant ou évier et OUVRIR le robinet principal d'arrivée d'eau et laisser l'eau s'écouler par le tube jusqu'à ce que l'eau soit limpide. FERMER le robinet principal d'arrivée d'eau. Enrouler le tube en cuivre en spirale.

Raccordement au réfrigérateur :

1. Connecter le tube en cuivre au robinet d'eau en utilisant un écrou et une bague de compression tel qu'illustré. Serrer l'écrou de compression. Ne pas serrer excessivement. Utiliser la bride du tube à l'arrière du réfrigérateur pour fixer le tube au réfrigérateur tel qu'illustré. Ceci aidera à empêcher les dommages au tube lorsque le réfrigérateur est poussé contre le mur en arrière. Passer à l'étape 2.
2. **OUVRI**R le robinet d'arrêt. **Inspecter pour rechercher les fuites.** Serrer tous les raccords (y compris les raccords de la valve d'entrée d'eau) ou les écrous qui coulent.

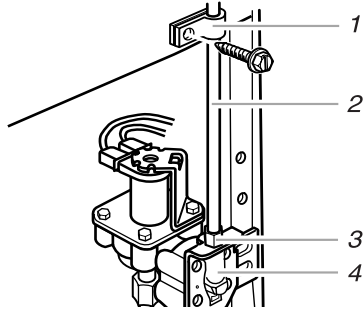

1. Bride du tube
2. Tube en cuivre
3. Écrou de compression
4. Entrée d'eau de la valve

3. La valve d'eau de la machine à glaçons est équipée d'un filtre à eau incorporé. Si la qualité de l'eau distribuée localement nécessite un nettoyage périodique, ou si l'eau qui alimente l'appareil provient d'un puits, il serait utile d'installer un deuxième filtre dans le tube de raccordement de 1/4 po (6,35 mm). On peut obtenir un tel filtre à eau chez le marchand d'appareils électroménagers le plus proche. Installer le filtre au niveau de n'importe laquelle des connexions du tube de raccordement.
4. Brancher le réfrigérateur ou reconnecter la source de courant électrique.

Préparation du système d'eau

Veillez lire avant d'utiliser le système d'eau.

Immédiatement après l'installation, suivre les étapes ci-dessous pour vous assurer que le système d'eau est bien nettoyé.

1. Ouvrir la porte du congélateur et arrêter la machine à glaçons. Pour le **style 1**, soulever le bras en broche d'arrêt tel qu'indiqué à l'illustration. Pour le **style 2**, déplacer le commutateur au réglage OFF (à droite) tel qu'indiqué à l'illustration.

Style 1

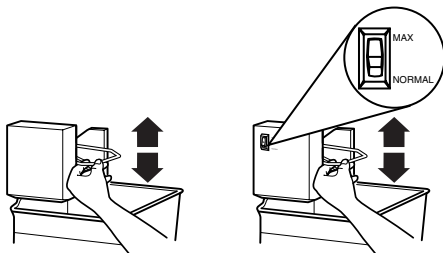

Style 2

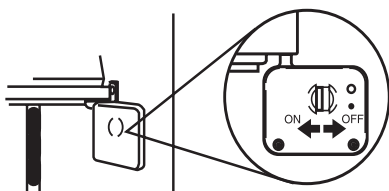

REMARQUE : S'assurer que le filtre à la grille de la base est bien installé et que la capsule est à la position horizontale.

2. Vider le système d'eau en laissant couler et en jetant 2 à 3 gallons (8 à 12 L) ou environ 6 à 7 minutes d'eau à travers le distributeur jeter après le commencement de l'écoulement. Il faudra de 3 à 4 minutes pour que la distribution de l'eau commence. Ceci nettoie le système d'eau et aide à dégager l'air des conduits. Un écoulement additionnel peut être requis dans certains domiciles.

REMARQUE : Pendant l'évacuation de l'air, l'eau peut gicler du distributeur.

3. Ouvrir la porte du congélateur et mettre en marche la machine à glaçons. Pour le **style 1**, abaisser le bras en broche d'arrêt. Pour le **style 2**, déplacer le commutateur à la position ON (à gauche). Veuillez référer à la section "Machine à glaçons et bac/seau d'entreposage" pour d'autres instructions sur le fonctionnement de la machine à glaçons.
 - Accorder 24 heures pour produire la première quantité de glaçons.
 - Jeter les trois premières quantités de glaçons produites.
 - Selon le modèle que vous avez, vous pouvez vouloir choisir la caractéristique de production maximale de glaçons pour augmenter la production de glaçons. Dans ce cas, régler le commutateur à l'avant de la machine à glaçons à MAX.

Les bruits de l'appareil que vous pouvez entendre

Il est possible que le réfrigérateur neuf émette des bruits que l'appareil précédent ne produisait pas. Comme ces bruits sont nouveaux, ils peuvent vous inquiéter. La plupart de ces nouveaux bruits sont normaux. Des surfaces dures comme le plancher, les murs et les armoires peuvent faire paraître les bruits plus forts qu'en réalité. Les descriptions suivantes indiquent le genre de bruits et leur origine.

- Si votre appareil est équipé d'une machine à glaçons, vous entendrez un bruit de gargouillement lorsque la valve d'eau s'ouvre pour remplir la machine à glaçons pour chaque programme.
- La minuterie de dégivrage fera entendre un bruit lorsque le programme de dégivrage automatique commence et se termine. Également, la commande du thermostat (ou le réglage du réfrigérateur selon le modèle) laissera entendre un bruit lorsque le programme est mis en marche et lorsqu'il est arrêté.
- Les vibrations sonores peuvent provenir de l'écoulement du réfrigérant, de la canalisation d'eau ou d'articles placés sur le réfrigérateur.
- Votre réfrigérateur est conçu pour fonctionner plus efficacement afin de garder les aliments à la température désirée. Le compresseur très efficace peut faire fonctionner votre réfrigérateur neuf plus longtemps que l'ancien et vous pouvez entendre des bruits aigus ou saccadés.
- L'eau qui dégoutte sur le dispositif de chauffage durant le programme de dégivrage peut produire un grésillement.
- Vous pouvez entendre le moteur du ventilateur d'évaporation qui fait circuler l'air dans le réfrigérateur et le congélateur.

- À la fin de chaque programme, vous pouvez entendre un gargouillement attribuable au réfrigérant qui se trouve dans votre réfrigérateur.
- La contraction et l'expansion des parois internes peuvent produire un bruit sec.
- Vous pouvez entendre de l'air qui est transmis au condenseur dans le ventilateur du condenseur.
- Vous pouvez entendre l'écoulement de l'eau dans le plat de récupération d'eau de dégivrage pendant le programme de dégivrage.

UTILISATION DU RÉFRIGÉRATEUR

Pour s'assurer d'une circulation d'air appropriée

Pour s'assurer d'avoir les températures appropriées, il faut permettre à l'air de circuler entre les deux compartiments. Comme l'indique l'illustration, l'air froid pénètre à la base de la section du congélateur et se déplace vers le haut. Il pénètre ensuite dans la section d'aliments frais à travers l'ouverture d'aération supérieure. L'air retourne au congélateur tel qu'illustré.

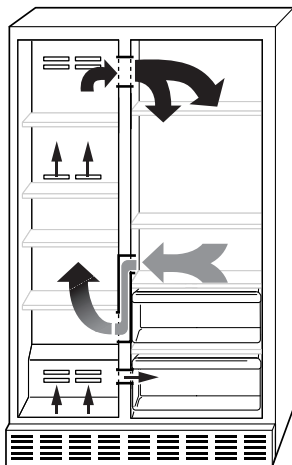

Ne pas obstruer l'une ou l'autre de ces ouvertures d'aération avec des aliments tels que boissons gazeuses, céréales, pain, etc. Si les ouvertures d'aération sont obstruées, le débit d'air sera bloqué et le réglage de la température ne fonctionnera pas bien.

IMPORTANT : Comme l'air circule entre les deux sections, toutes les odeurs formées dans une section seront transférées à l'autre. Vous devez nettoyer à fond les deux sections pour éliminer les odeurs. Pour empêcher le transfert d'odeurs, bien envelopper ou recouvrir hermétiquement les aliments.

Réglage des commandes

Pour votre commodité, les commandes du réfrigérateur sont pré-réglées à l'usine. Lors de l'installation initiale du réfrigérateur, s'assurer que les commandes sont encore pré-réglées. La commande du réfrigérateur et celle du congélateur devraient toutes les deux se trouver aux "réglages moyens" tel qu'indiqué dans les schémas ci-dessous.

Style 1

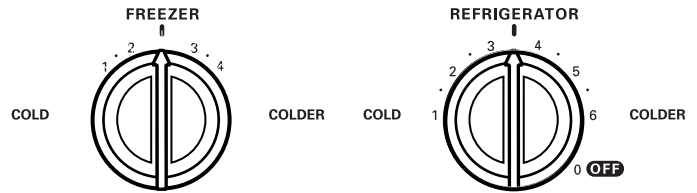

REMARQUE : Votre produit ne se refroidira **pas** quand la commande du RÉFRIGÉRATEUR se trouve à OFF.

Style 2

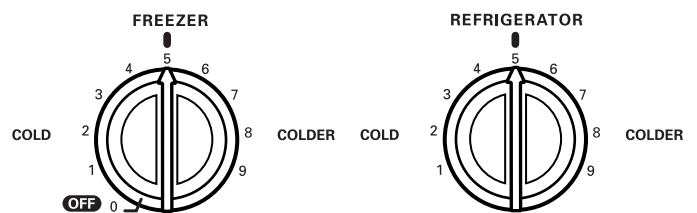

REMARQUE : Votre produit ne se refroidira **pas** quand la commande du CONGÉLATEUR se trouve à OFF.

La commande du réfrigérateur règle la température du compartiment de réfrigération. Les réglages à la gauche du réglage moyen sont pour une température moins froide. Ceux qui se trouvent à droite sont pour une température plus froide.

La commande du congélateur règle la température du compartiment de congélation. Les réglages à la gauche du réglage moyen sont pour une température moins froide. Ceux qui se trouvent à droite sont pour une température plus froide.

Donner au réfrigérateur le temps de se refroidir complètement avant d'y ajouter des aliments. Il est préférable d'attendre 24 heures avant d'ajouter des aliments.

IMPORTANT : Si vous ajoutez des aliments avant que le réfrigérateur ne se soit refroidi complètement, les aliments pourront se gâter. **Tourner les commandes du réfrigérateur et du congélateur à plus froid que le réglage recommandé, ne refroidira pas les compartiments plus rapidement.**

Ajustement des réglages de contrôle

Donner au réfrigérateur le temps de se refroidir complètement avant d'y ajouter des aliments. Il est préférable d'attendre 24 heures avant d'ajouter des aliments. Les réglages indiqués dans la section précédente devraient être adéquats pour une utilisation normale du réfrigérateur à domicile. Les commandes sont bien réglées lorsque le lait ou le jus est aussi froid que vous l'aimez et lorsque la crème glacée est ferme.

S'il est nécessaire de modifier les températures du réfrigérateur ou du congélateur, utiliser les réglages indiqués dans le tableau ci-dessous comme guide. Attendre au moins 24 heures entre les ajustements.

CONDITION/RAISON :	RÉGLAGE RECOMMANDÉ :
RÉFRIGÉRATEUR trop tiède <ul style="list-style-type: none">■ Ouverture fréquente de la porte■ Grande quantité d'aliments ajoutée■ Température ambiante très tiède	Tourner la commande du RÉFRIGÉRATEUR au réglage plus élevé suivant Commandes de style 1 seulement: après avoir ajusté la commande, attendre 24 heures, puis vérifier la température du CONGÉLATEUR
CONGÉLATEUR trop tiède/les glaçons ne sont pas faits assez vite <ul style="list-style-type: none">■ Ouverture fréquente de la porte■ Grande quantité d'aliments ajoutée■ Température ambiante très froide (le réfrigérateur ne se met pas en marche assez souvent)■ Emploi abondant de glaçons	Tourner la commande du CONGÉLATEUR au réglage plus élevé suivant
RÉFRIGÉRATEUR trop froid <ul style="list-style-type: none">■ Réglage incorrect des commandes pour les conditions dans votre domicile	Tourner la commande du RÉFRIGÉRATEUR au réglage plus bas suivant Commandes de style 1 seulement: après avoir ajusté la commande, attendre 24 heures, puis vérifier la température du CONGÉLATEUR
CONGÉLATEUR trop froid <ul style="list-style-type: none">■ Réglage incorrect des commandes pour les conditions dans votre domicile	Tourner la commande du CONGÉLATEUR au réglage plus bas suivant

Distributeurs d'eau et de glaçons (sur certains modèles)

AVERTISSEMENT



Risque de coupure

Utiliser un verre robuste pour prendre des glaçons ou de l'eau.

Le non-respect de cette instruction peut causer des coupures.

Selon le modèle que vous avez, vous pouvez avoir une ou plusieurs des options suivantes : la capacité de choisir de la glace concassée ou des glaçons, une lumière spéciale qui s'allume lorsque vous employez le distributeur ou une option de verrouillage pour éviter la distribution accidentelle.

Le distributeur de glaçons

Les glaçons sont distribués du bac d'entreposage de glaçons du congélateur. Lorsqu'on appuie sur le levier du distributeur :

- Une trappe s'ouvre dans une goulotte entre le distributeur et le bac d'entreposage de glaçons.
- Les glaçons passent du bac et tombent dans la goulotte.
- Lorsqu'on relâche le levier du distributeur, la trappe se ferme et la distribution de glaçons s'arrête. Le système de distribution ne fonctionne pas lorsque la porte du congélateur est ouverte.

Certains modèles distribuent des glaçons en cubes et de la glace concassée. Avant la distribution de glaçons, choisir quelle sorte vous préférez. Les réglages sont conçus pour une utilisation et un nettoyage facile.

- Pour des glaçons en cubes, appuyer sur le bouton CUBE jusqu'à ce que l'indicateur rouge apparaisse dans le voyant au-dessus du bouton CUBE.

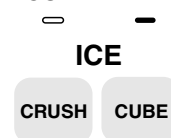

- Pour de la glace concassée, appuyer sur le bouton CRUSH jusqu'à ce que l'indicateur rouge apparaisse dans le voyant au-dessus du bouton CRUSH.

Pour de la glace concassée, les glaçons sont concassés avant d'être distribués. Cette action peut causer un court délai lors de la distribution de glace concassée. Le bruit du broyeur de glaçons est normal et la dimension des morceaux de glace peut varier. Lorsqu'on change de CRUSH (concassé) à CUBE quelques onces de glace concassée seront distribués avec les premiers glaçons.

Distribution de glaçons :

1. Appuyer sur le bouton pour le type de glace désiré.
2. Appuyer un verre **robuste** contre le levier de distribution de glaçons. Tenir le verre près de l'ouverture du distributeur pour que les glaçons ne tombent pas à côté du verre.

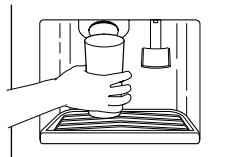

IMPORTANT : Il n'est pas nécessaire d'appliquer beaucoup de pression au levier pour activer le distributeur de glaçons. Une pression forte ne donne pas une distribution plus rapide de glaçons ou des quantités plus grandes.

3. Retirer le verre pour arrêter la distribution.

REMARQUE : Les quelques premières quantités de glaçons peuvent avoir une saveur désagréable provenant d'une plomberie ou de pièces neuves. Jeter ces glaçons. Prendre de grandes quantités de glaçons du bac à glaçons plutôt que par l'entremise du distributeur.

Le distributeur d'eau

Si le système n'a pas fait l'objet d'une vidange lors de l'installation du réfrigérateur, appuyer sur la barre du distributeur d'eau avec un verre ou autre récipient pour puiser de 2 à 3 gallons (8 à 12 L) ou environ 6 à 7 minutes d'eau qui sera jetée. Il faudra de 3 à 4 minutes pour que la distribution de l'eau commence. Cette eau ainsi puisée et jetée nettoie le système et aide à dégager l'air des conduits. Accorder plusieurs heures pour que le réfrigérateur se refroidisse et refroidisse l'eau.

IMPORTANT : Selon le modèle que vous avez, le petit récipient amovible à la base du distributeur est conçu pour recueillir les petits renversements et pour permettre le nettoyage facile. Il n'y a pas de conduit d'écoulement dans le récipient. Le récipient peut être enlevé du distributeur et transporté à l'évier pour être vidé ou nettoyé.

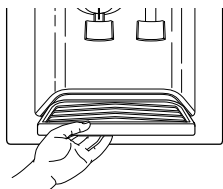

Distribution d'eau :

1. Appuyer un verre contre le levier du distributeur d'eau.
2. Retirer le verre pour discontinuer l'écoulement.

REMARQUE : Puiser une quantité suffisante d'eau chaque semaine pour maintenir un approvisionnement frais.

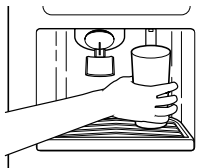

Lumière du distributeur

L'espace de distribution comporte une lumière. Elle peut être allumée manuellement en appuyant sur le bouton ON (allumée) au côté droit du panneau de réglage. L'indicateur rouge apparaît au-dessus du bouton ON (allumée). **Sur certains modèles :** Chaque fois que vous utilisez le distributeur, le levier allumera automatiquement la lumière.

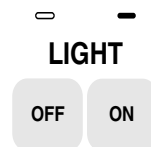

REMARQUE : Voir la section "Remplacement des ampoules d'éclairage" pour des renseignements sur le changement de l'ampoule d'éclairage du distributeur.

Sur les modèles sans fonction de glace concassée, le commutateur de lumière est du type basculeur. Appuyer sur le commutateur pour allumer la lumière, et appuyer de nouveau pour éteindre la lumière.

Verrouillage du distributeur (sur certains modèles)

Le distributeur peut être arrêté pour le nettoyage facile ou pour empêcher la distribution accidentelle par de petits enfants et animaux de compagnie. Pour arrêter le distributeur, appuyer sur le bouton LOCK (verrouillage). L'indicateur apparaît au-dessus du bouton LOCK et les distributeurs de glaçons et d'eau ne fonctionneront pas. Pour déverrouiller le distributeur, appuyer sur le bouton UNLOCK (déverrouillage) jusqu'à ce que l'indicateur apparaisse. Ensuite continuer à distribuer des glaçons ou de l'eau comme d'habitude.

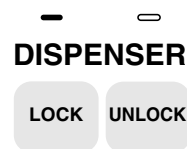

REMARQUE : La caractéristique de verrouillage ne discontinuera pas le courant électrique à l'appareil, à la machine à glaçons ou à la lumière du distributeur. Elle sert simplement à désactiver les leviers du distributeur.

Machine à glaçons et bac/seau d'entreposage

(sur certains modèles - Accessoire)

Mise en marche de la machine à glaçons : (Style 1)

Le commutateur marche/arrêt pour la machine à glaçons est un bras de commande en broche situé sur le côté de la machine à glaçons.

1. Pour mettre la machine à glaçons en marche, il suffit d'abaisser le bras de commande en broche.

REMARQUE: Votre machine à glaçons a un arrêt automatique. Au fur et à mesure de la fabrication de la glace, les glaçons remplissent le bac d'entreposage de glaçons. Les glaçons soulèvent le bras de commande en broche à la position OFF (élevée).

2. Pour un arrêt manuel, soulever le bras de commande en broche à la position OFF (élevée) et écouter pour le déclic pour s'assurer que la machine à glaçons ne continuera pas de fonctionner.

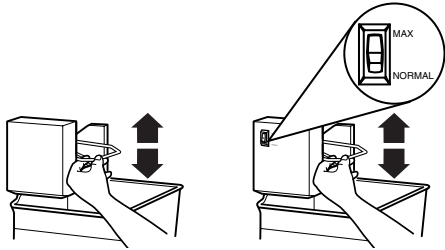

Augmentation du taux de production de glaçons :

- **Production normale de glaçons :** Dans le mode de production normale de glaçons, la machine à glaçons devrait produire de 7 à 9 lots de glaçons par période de 24 heures. Si les glaçons ne sont pas fabriqués assez rapidement, tourner la commande du congélateur vers un chiffre plus élevé (plus froid) en étapes de un demi numéro. (Par exemple, si la commande est à 3, la déplacer entre 3 et 4.) Attendre 24 heures et, si nécessaire, tourner graduellement la commande du congélateur au réglage le plus élevé, en attendant 24 heures entre chaque augmentation.

- **Production maximale de glaçons (sur certains modèles):** Dans le mode de production maximale, la machine à glaçons devrait produire de 10 à 14 lots de glaçons par période de 24 heures. Si votre réfrigérateur est doté de la caractéristique de production maximale de glaçons, pousser le commutateur à MAX.

Pour retirer et réinstaller le bac à glaçons : (Style 1)

1. Tirer le panneau qui recouvre le bac à glaçons en le retirant à la base et ensuite en le glissant vers l'arrière.
2. Soulever le bras en broche jusqu'à ce qu'il s'enclenche à la position OFF (élevée). Les glaçons peuvent encore être distribués, mais aucun autre glaçon ne peut être fait.
3. Soulever le devant du bac à glaçons et le retirer.

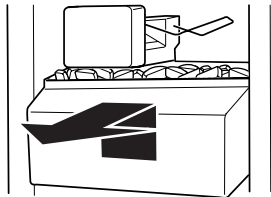

4. Replacer le bac à glaçons en le poussant complètement sinon le distributeur ne fonctionnera pas. Appuyer sur le bras en broche pour l'abaisser à la position ON pour remettre la production de glaçons en marche. S'assurer que la porte est bien fermée.

Mise en marche/arrêt de la machine à glaçons : (Style 2)

Le commutateur ON/OFF (marche/arrêt) pour la machine à glaçons est situé du côté droit supérieur du compartiment du congélateur.

1. Pour mettre la machine à glaçons en marche, glisser la commande à la position ON (à gauche).

REMARQUE : Votre machine à glaçons a un arrêt automatique. Les détecteurs de machines à glaçons arrêteront automatiquement la production de glaçons mais la commande demeurera à la position ON (à gauche).

2. Pour un arrêt manuel, glisser la commande à la position OFF (à droite).

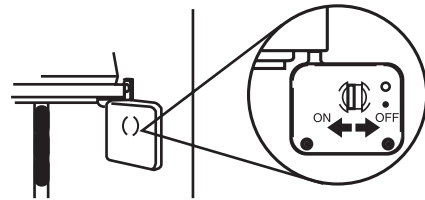

Pour enlever et replacer le seau à glaçons :

1. Placer quatre doigts dans l'ouverture à la base du seau et placer le pouce sur le bouton de dégagement.
2. En tenant la base du seau avec les deux mains, appuyer sur le bouton de dégagement et soulever le seau et le retirer. Il n'est pas nécessaire d'arrêter la machine à glaçons à la position OFF (à droite). La machine à glaçons ne produira pas de glaçons sans que le seau soit installé dans la porte.



- **Dans le mode de production normal de glaçons,** la machine à glaçons devrait produire de 7 à 9 lots de glaçons par période de 24 heures.

Entretien du bac ou du seau d'entreposage de glaçons :

1. Vider le bac ou le seau à glaçons. Utiliser de l'eau tiède pour fondre la glace si nécessaire. **Ne jamais utiliser un objet pointu** pour briser les glaçons dans le bac ou le seau. Cette action peut endommager le bac ou le seau et le mécanisme du distributeur.
2. Laver à l'aide d'un détergent doux, bien rincer et sécher à fond. Ne pas utiliser de nettoyeurs forts ou abrasifs ni de dissolvants.

À NOTER :

- Accorder 24 heures pour produire la première quantité de glaçons.
- Jeter les trois premières quantités de glaçons produites pour éviter les impuretés qui peuvent être expulsées du système.
- La qualité de vos glaçons sera seulement aussi bonne que la qualité de l'eau fournie à votre machine à glaçons.
- Éviter de brancher la machine à glaçons à un approvisionnement d'eau adoucie. Les produits chimiques adoucisseurs d'eau (tels que le sel) peuvent endommager des pièces de la machine à glaçons et causer une piètre qualité des glaçons. Si une alimentation d'eau adoucie ne peut pas être évitée, s'assurer que l'adoucisseur d'eau fonctionne bien et est bien entretenu.
- Il est normal pour les glaçons de coller ensemble aux coins. Ils se sépareront facilement.
- Pour Style 1, ne pas forcer le commutateur du bras en broche vers le haut ou vers le bas.
- Ne pas garder quoi que ce soit sur le dessus ou dans la machine à glaçons ou dans le bac ou le seau à glaçons.

CARACTÉRISTIQUES DU RÉFRIGÉRATEUR

Le modèle que vous avez peut avoir certaines ou toutes ces caractéristiques. Les caractéristiques qui peuvent être achetées séparément, telles que les accessoires, comportent le mot "accessoire". Tous les accessoires ne conviendront pas à tous les modèles. Si l'achat d'accessoires vous intéresse, veuillez composer le numéro sans frais sur la couverture ou à la section "Assistance ou service".

Importants renseignements à savoir au sujet des tablettes et des couvercles en verre :

Ne pas nettoyer les tablettes en verre avec de l'eau tiède quand ils sont froides. Les tablettes et les couvercles peuvent se briser s'ils sont exposés à des changements soudains de température ou à un impact tel que coup brusque. Pour votre protection, le verre trempé est conçu pour éclater en d'innombrables pièces minuscules. Ceci est normal. Les tablettes et les couvercles en verre sont lourds. Un soin spécial s'impose lors de leur déplacement pour éviter l'impact d'une chute.

Tablettes du réfrigérateur

Les tablettes dans votre réfrigérateur peuvent être ajustées pour répondre à vos besoins individuels. Votre modèle peut aussi être doté de tablettes en verre ou de clayettes.

Le remisage d'aliments semblables ensemble dans le réfrigérateur et le réglage des tablettes pour convenir aux différentes hauteurs d'articles alimentaires et de contenants, permettra de trouver l'article désiré plus facilement et réduira aussi le temps d'ouverture de la porte du réfrigérateur, ce qui économisera de l'énergie.

Tablettes coulissantes (sur certains modèles)

- Pour retirer une tablette vers l'extérieur, tirer délicatement le devant de la tablette vers vous.
- Pour glisser la tablette à l'intérieur, pousser la tablette jusqu'à son arrêt.

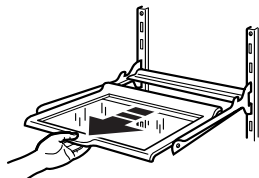

Pour enlever et replacer une tablette dans le cadre en métal :

1. Retirer la tablette vers l'avant jusqu'à la butée.
2. Incliner le devant de la tablette vers le haut et la soulever légèrement alors que vous retirez la tablette du cadre.
3. Replacer la tablette en la guidant vers l'arrière dans les fentes sur le cadre et en poussant la tablette au-delà de la butée.

Tablettes et cadres de tablettes

Pour retirer et replacer une tablette/cadre :

1. Enlever la tablette/cadre en l'inclinant vers le haut à l'avant et en la/le soulevant hors des supports de tablette.
2. Replacer la tablette/cadre en guidant les crochets à l'arrière de la tablette dans les supports de tablette. Incliner le devant de la tablette vers le haut jusqu'à ce que les crochets arrière de la tablette tombent dans les supports de la tablette.

3. Abaisser le devant de la tablette et vérifier pour vous assurer que la tablette est bien fixée en position.

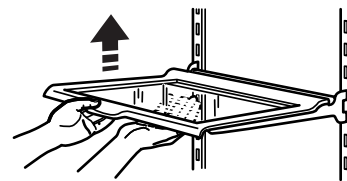

Tablette réglable latérale (sur certains modèles)

Pour glisser la tablette d'un côté à l'autre :

1. Soulever le devant de la tablette et la glisser à l'emplacement désiré.
2. Abaisser la tablette à la position de niveau.

REMARQUE : Vous n'avez pas à enlever les petits articles sur la tablette avant de la déplacer d'un côté à l'autre. Il sera peut-être nécessaire d'enlever les gros articles.

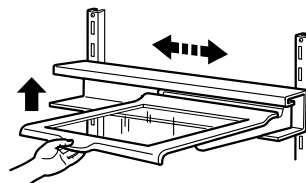

Pour retirer la tablette :

REMARQUE : La tablette est lourde et doit être enlevée à l'aide des deux mains.

1. Tenir l'arrière de la tablette avec une main.
2. Soulever le devant de la tablette avec l'autre main à un angle de 45° et l'abaisser légèrement pour la dégager de la rainure supérieure de la glissière. Retirer la tablette directement vers l'extérieur.

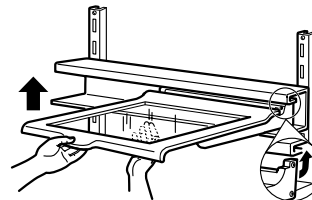

Pour enlever et réinstaller la glissière de la tablette :

1. Enlever la glissière de la tablette en soulevant les deux côtés de la glissière légèrement et en la retirant directement vers l'extérieur.
2. Replacer la glissière en guidant les crochets de la glissière dans les rainures d'appui de la tablette sur la paroi arrière.

REMARQUE : S'assurer que les deux jeux de crochets de glissière sont dans les rainures et que les rainures sont parallèles l'une à l'autre.

3. Pousser l'arrière de la glissière et l'abaisser en position dans les supports de la tablette.

Pour réinstaller la tablette :

REMARQUE : S'assurer que les deux glissières à l'arrière de la tablette sont bien fixées dans la rainure avant de relâcher la tablette. La tablette latérale peut être difficile à installer si la glissière est placée trop proche du plafond du réfrigérateur. Repositionner la glissière à un cran plus bas jusqu'à ce que la tablette puisse être assez inclinée pour qu'elle glisse facilement dans la glissière.

1. Tenir la tablette à l'avant et incliner le devant à un angle de 45° à la glissière.
2. Insérer les deux glissières arrière de la tablette dans la rainure supérieure de la glissière et abaisser le devant de la tablette en place.

Tablette relevable (sur certains modèles)

1. Pour relever la tablette, tirer vers l'avant le levier situé dans la partie inférieure avant de la tablette et le soulever jusqu'à ce que la tablette se verrouille en position verticale.
2. Pour abaisser la tablette, abaisser la tablette jusqu'à ce qu'elle s'enclenche solidement en place.

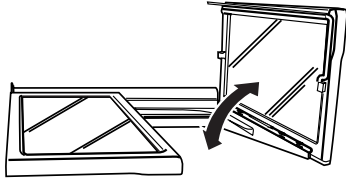

Tablette relevable ajustable (sur certains modèles)

Pour relever ou abaisser la tablette :

1. Soulever la tablette en la glissant d'abord à l'arrière et vers le bas pour la moitié de la largeur. (On peut utiliser la tablette dans cette position pour permettre aux articles plus hauts d'être gardés sur la tablette au-dessous.)
2. Soulever le devant de la tablette jusqu'à ce qu'elle soit bien fixée en place contre la paroi arrière.
3. Abaisser la tablette pour bien l'installer en position.
4. Retirer le devant de la tablette vers l'avant jusqu'à ce qu'elle se place en position.

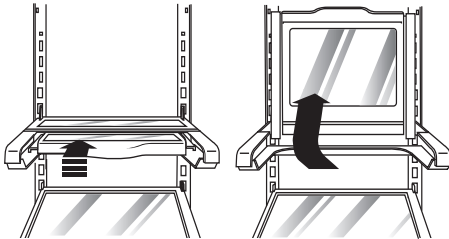

Tiroir pour spécialités alimentaires (sur certains modèles)

Le tiroir pour spécialités alimentaires fournit un endroit pratique pour garder les raisins secs, noix, tartinades et autres petits articles à des températures normales de réfrigérateur.

Pour retirer et réinstaller le tiroir pour spécialités alimentaires :

1. Faire glisser le tiroir directement vers l'extérieur jusqu'à la butée. Soulever le devant et glisser le tiroir vers l'extérieur pour le retirer complètement.
2. Replacer le tiroir pour spécialités alimentaires en le glissant à sa position au-delà de la butée.

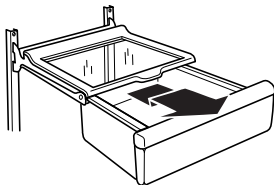

Tiroir à légumes/viande convertible, bac à légumes et couvercles (sur certains modèles)

Pour enlever et replacer le bac à légumes et les tiroirs à légumes/viande convertibles :

1. Glisser le bac à légumes ou le tiroir à viande directement vers l'extérieur jusqu'à la butée. Soulever le devant du tiroir avec une main tout en supportant le fond du tiroir avec l'autre main et glisser le tiroir pour le sortir complètement.
2. Réinstaller le bac à légumes ou le tiroir à viande en le glissant complètement, au-delà de la butée du tiroir.

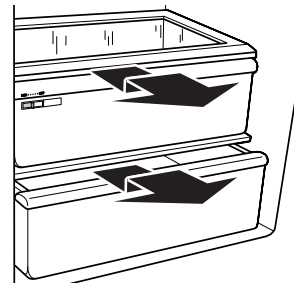

Pour enlever et replacer les couvercles du bac à légumes ou du tiroir à légumes/viande :

1. Enlever le bac à légumes et le tiroir à viande. Appuyer au centre de l'encart de verre du bac à légumes jusqu'à ce qu'il se soulève au-dessus du cadre en plastique. En tenant fermement le verre du bac à légumes, glisser soigneusement l'encart de verre vers l'avant pour l'enlever.
2. Soulever le cadre du couvercle du bac à légumes et l'enlever. Répéter les étapes pour enlever le couvercle du tiroir à viande.

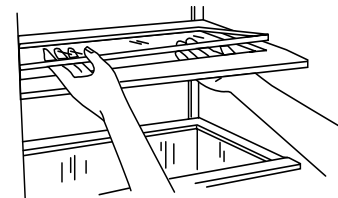

3. Replacer le cadre du couvercle du tiroir à viande dans les supports sur les parois latérales du réfrigérateur et abaisser le devant du cadre du couvercle en place.
4. Glisser l'encart arrière de verre dans le cadre du couvercle et abaisser le devant en place. Répéter les étapes pour replacer le couvercle du bac à légumes.

Guide d'entreposage des viandes

Garder la plus grande partie des viandes dans leur emballage original en autant qu'il est hermétique et à l'épreuve de l'humidité. Envelopper de nouveau si nécessaire. Voir le tableau suivant pour les temps d'entreposage. Lorsque la viande doit être entreposée plus longtemps que les temps indiqués, congeler la viande.

Poisson frais ou crustacés .. à utiliser le jour même de l'achat
Poulet, boeuf haché, viande de variété (foie, etc.) 1-2 jours
Charcuteries, steaks/rôtis 3-5 jours
Viandes traitées 7-10 jours

Restes - Couvrir les restes avec de la pellicule en plastique ou du papier d'aluminium ou utiliser des contenants en plastique avec couvercle hermétique.

Réglage de la température du tiroir à légumes/viande convertible

Le tiroir à légumes/viande convertible peut être ajusté pour refroidir correctement les viandes ou légumes. L'air à l'intérieur du contenant est refroidi pour empêcher les "petits espaces" de congélation et peut être réglé pour garder les viandes aux températures recommandées d'entreposage de 28° à 32°F (de - 2° à 0°C) tel que recommandé par l'Office national du bétail et des viandes.

IMPORTANT : Pour prolonger la fraîcheur, envelopper les viandes dans un emballage hermétique et à l'épreuve de l'humidité avant l'entreposage. Toujours entreposer les viandes selon les recommandations.

Ajustement du réglage

Le réglage convertible est fourni pré-réglé pour vous au réglage le plus bas pour les viandes.

Pour changer un réglage : Déplacer la commande vers la droite (plus froid) ou vers la gauche (moins froid) selon votre désir.

Pour entreposer des légumes : Régler la commande à **VEG** (légumes) complètement vers la gauche, pour garder les légumes aux températures optimales d'entreposage (qui demandent une température plus chaude que les températures pour les viandes).

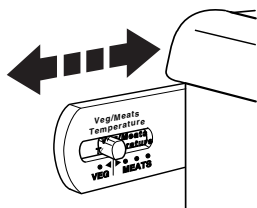

IMPORTANT : Si les aliments commencent à geler, déplacer le réglage vers la gauche (moins froid). Se rappeler d'attendre 24 heures entre les ajustements. Avec ce délai, les températures des aliments ont le temps de changer.

Réglage de l'humidité dans le bac à légumes

(sur certains modèles)

On peut contrôler le degré d'humidité dans le bac à légumes étanche. La commande peut être ajustée à n'importe quel réglage entre LOW et HIGH.

- **En position LOW (ouvert)** le réglage laisse échapper l'air humide du bac à légumes pour mieux conserver les fruits et légumes à pelure.

Fruits : Laver, laisser sécher et garder au réfrigérateur dans un sac en plastique ou dans le bac à légumes. Ne pas laver ni équeuter les petits fruits avant le moment de leur utilisation. Répartir et garder les petits fruits dans le contenant original dans le bac à légumes ou les conserver sur une tablette du réfrigérateur dans un sac fermé en papier sans être serré.

Légumes à pelure : Placer dans des sacs en plastique ou contenants en plastique et ranger dans le bac à légumes.

- **En position HIGH (fermé)** le réglage permet de retenir l'humidité à l'intérieur du bac pour mieux conserver les légumes à feuilles frais.

Légumes à feuilles : Laver à l'eau froide, égoutter et couper ou éliminer les sections endommagées et décolorées. Placer dans un sac ou un contenant en plastique et ranger dans le bac à légumes.

Emplacement de la commande d'humidité :

- Commande d'humidité sur le tiroir à légumes (Style 1 - à gauche)
- Commande d'humidité sur le couvercle du bac à légumes (Style 2 - à droite)

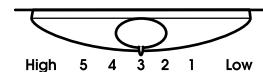
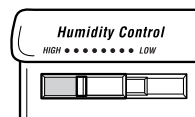

Casier utilitaire ou oeufrier

(sur certains modèles - Accessoire)

Selon le modèle que vous avez, vous pouvez avoir un casier à un, deux ou trois pièces. Les oeufs peuvent être gardés dans le plateau à oeufs ou en vrac dans l'oeufrier.

REMARQUE : Garder les oeufs dans un contenant à couvercle pour un remisage prolongé. Si votre modèle ne comporte pas un oeufrier, ranger les oeufs dans le contenant original sur une tablette intérieure.

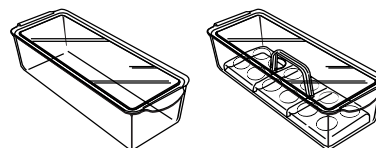

Casier à vin ou porte-cannettes/ bouteilles

(sur certains modèles - Accessoire)

Pour retirer et réinstaller le casier à vin (à gauche) ou le porte-cannettes/bouteilles (à droite) :

1. Retirer le casier en le tirant tout droit hors de la tablette.
2. Réinstaller le casier en le glissant entre la tablette et la paroi du réfrigérateur.

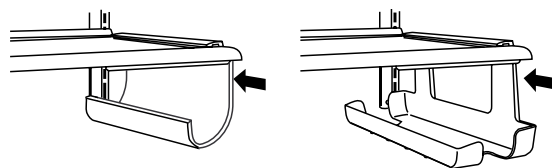

CARACTÉRISTIQUES DU CONGÉLATEUR

Votre modèle peut comporter l'ensemble de ces caractéristiques ou certaines d'entre elles. Les caractéristiques qui peuvent être achetées séparément comme accessoires du produit comportent le mot "accessoire". Tous les accessoires ne conviennent pas à tous les modèles. Si vous désirez acheter l'un des accessoires, veuillez composer notre numéro d'appel sans frais sur la couverture ou dans la section "Assistance ou service".

Tablette de congélateur

(le nombre de tablettes varie selon le modèle)

Pour enlever et réinstaller la tablette :

1. Soulever la tablette hors de ses appuis.
2. Glisser la tablette hors des orifices d'appui de la tablette.
3. Replacer la tablette selon l'ordre inverse.



Guide d'entreposage des aliments surgelés

Les périodes de conservation varieront selon la qualité et le type des aliments, le type d'emballage et le type de pellicule utilisés (hermétiques et à l'épreuve de l'humidité) et la température d'entreposage. Les cristaux de glace à l'intérieur d'un emballage scellé sont normaux. Les cristaux signifient simplement que l'humidité dans les aliments et l'air à l'intérieur de l'emballage se sont condensés en créant des cristaux de glace.

Ne pas placer plus d'aliments non congelés dans le congélateur que la quantité qui congèlera dans l'intervalle de 24 heures (pas plus de 2 à 3 lb [907 à 1 350 g par L] d'aliments par pied cube d'espace dans le congélateur). Laisser assez d'espace pour permettre la circulation d'air entre les emballages. S'assurer aussi de laisser assez d'espace à l'avant pour que la porte se ferme hermétiquement.

Pour plus de renseignements au sujet de la préparation des aliments pour la congélation, consulter un guide pour congélateur ou un livre de recettes fiable.

Panier de congélateur

(bac en plastique sur certains modèles)

Le panier du congélateur peut être utilisé pour garder des sacs de fruits et de légumes congelés qui peuvent glisser hors des tablettes de congélateur.

Pour enlever et replacer le panier du congélateur :

1. Retirer le panier en le glissant vers l'extérieur jusqu'à la butée.
2. Soulever le devant du panier et le glisser complètement vers l'extérieur.

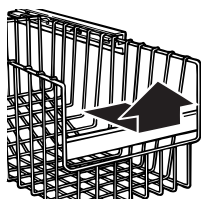

3. Replacer le panier en le plaçant sur les glissières sur la paroi latérale. Soulever légèrement le devant du panier en le poussant au-delà des butées de la glissière et glisser le panier jusqu'au fond.

CARACTÉRISTIQUES DE LA PORTE

Votre modèle peut comporter l'ensemble de ces caractéristiques ou certaines d'entre elles. Les caractéristiques qui peuvent être achetées séparément comme accessoires du produit comportent le mot "accessoire". Tous les accessoires ne conviennent pas à tous les modèles. Si vous désirez acheter l'un des accessoires, veuillez composer notre numéro d'appel sans frais sur la couverture ou dans la section "Assistance ou service".

Tringles dans la porte

Les tringles dans la porte peuvent être enlevées pour faciliter le nettoyage.

Tringles enclenchables dans la porte

Pour retirer et réinstaller les tringles :

1. Retirer les tringles en appuyant légèrement sur le devant du joint tout en tirant hors de la languette intérieure. Répéter ces étapes pour l'autre extrémité de la tringle.
2. Réinstaller les tringles en alignant les extrémités des joints avec les attaches de chaque côté de la paroi de la porte. Enclencher fermement le support et la tringle dans les attaches au-dessus de la tablette tel qu'indiqué.



Tringles déposées dans la porte

Pour retirer et réinstaller les tringles :

1. Retirer les tringles en les soulevant tout droit à chaque extrémité de la tringle.
2. Réinstaller les tringles en glissant la tringle de la tablette dans les fentes sur la porte et en poussant la tringle tout droit jusqu'à l'arrêt.

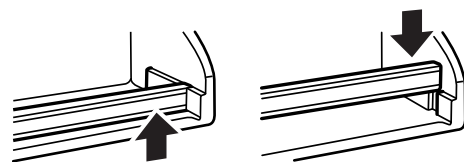

Balconnets

(sur certains modèles)

Pour retirer et réinstaller les balconnets :

1. Retirer le balconnet en le soulevant et le tirant tout droit.
2. Réinstaller le balconnet en le glissant en place au-dessus du support désiré et en le poussant jusqu'à l'arrêt.

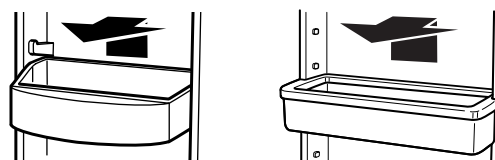

Porte-cannettes

(sur certains modèles -Accessoire)

Pour retirer et réinstaller le porte-cannettes :

1. Retirer le porte-cannettes en le soulevant et le tirant tout droit.
2. Réinstaller le porte-cannettes en le tenant au-dessus du support désiré et en le poussant vers l'arrière et vers le bas jusqu'à l'arrêt.

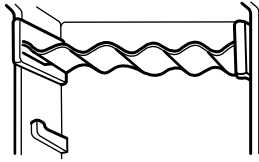

ENTRETIEN DE VOTRE RÉFRIGÉRATEUR

Nettoyage du réfrigérateur

⚠ AVERTISSEMENT



Risque d'explosion

**Utiliser un produit de nettoyage ininflammable.
Le non-respect de cette instruction peut causer un décès, une explosion ou un incendie.**

Les sections de réfrigération et de congélation se dégivrent automatiquement. Toutefois, nettoyer les deux sections au moins une fois par mois pour empêcher une accumulation d'odeurs. Essuyer les renversements immédiatement.

Pour nettoyer le réfrigérateur :

1. Débrancher le réfrigérateur ou déconnecter la source de courant.
2. Retirer toutes les pièces amovibles de l'intérieur, telles que les tablettes, bacs, etc.
3. Laver à la main, rincer et sécher les pièces amovibles et les surfaces internes à fond. Utiliser une éponge propre ou un linge doux et un détergent doux dans de l'eau tiède.
 - Ne pas utiliser des nettoyants abrasifs tels que les nettoyants à vitre en atomiseurs, nettoyants à récurer, liquides inflammables, cires nettoyantes, détergents concentrés, eaux de Javel ou nettoyants contenant du pétrole sur les pièces en plastique, les garnitures intérieures, ou les joints de portes.

- Ne pas utiliser d'essuie-tout, tampons à récurer ou autre outil de nettoyage abrasif. Ces produits risquent d'égratigner ou d'endommager les matériaux.
- Pour aider à éliminer les odeurs, on peut laver les parois intérieures avec un mélange d'eau tiède et de bicarbonate de soude (2 c. à soupe pour 1 pinte [26 g pour 0,95 L] d'eau).

4. Laver les surfaces extérieures en acier inoxydable ou peintes avec une éponge propre ou un linge doux et un détergent doux dans de l'eau tiède. Ne pas utiliser de nettoyants abrasifs. Sécher à fond avec un linge doux.

Pour mieux protéger les surfaces métalliques extérieures peintes contre les dommages, appliquer une cire pour appareil électroménager (ou cire en pâte de qualité pour automobile) avec un linge propre et doux. Ne pas cirer les surfaces en plastique.

5. Nettoyer régulièrement les serpentins du condenseur. Il se peut que les serpentins aient besoin d'être nettoyés aussi souvent qu'à tous les deux mois. Ce nettoyage pourrait aider à économiser de l'énergie.

Style 1 - Serpentins du condenseur derrière la grille de la base :

- Ôter la grille de la base (voir la section "Grille de la base").
- Employer un aspirateur avec un accessoire long pour nettoyer les serpentins du condenseur lorsqu'ils sont sales ou poussiéreux.
- Replacer la grille de la base.

Style 2 - Serpentins du condenseur à l'arrière du réfrigérateur :

- Éloigner le réfrigérateur du mur (voir la section "Déballage de votre réfrigérateur").
- Nettoyer à l'aspirateur les serpentins lorsqu'ils sont sales ou poussiéreux.
- Rouler de nouveau le réfrigérateur en position. S'assurer qu'il y a un espace d'au moins 1 po (2,5 cm) entre l'arrière de la caisse et le mur.
- Vérifier l'aplomb du réfrigérateur.

6. Brancher le réfrigérateur ou reconnecter la source de courant.

Remplacement des ampoules d'éclairage

REMARQUE : Votre réfrigérateur ne pourra pas accommoder toutes les ampoules pour les appareils ménagers. S'assurer de faire le remplacement par une ampoule de grosseur et de forme semblables. La lampe du distributeur demande une ampoule pour service intense de 10 watts et toutes les autres lampes demandent une ampoule d'appareil ménager de 40 watts. Les ampoules de remplacement sont disponibles de votre marchand.

1. Débrancher le réfrigérateur ou débrancher la source de courant électrique.
2. Enlever le protecteur d'ampoule s'il y a lieu, comme à l'illustration.
REMARQUE : Pour nettoyer le protecteur d'ampoule, le laver à l'eau tiède et un détergent liquide. Bien rincer et sécher le protecteur d'ampoule.
3. Enlever l'ampoule d'éclairage et la remplacer par une de même taille, de même forme et de même tension.
4. Replacer le protecteur d'ampoule s'il y a lieu, comme à l'illustration.
5. Brancher le réfrigérateur ou reconnecter la source de courant électrique.

Lampe de distributeur (sur certains modèles)

Saisir l'ampoule dans l'espace de distribution pour enlever et remplacer l'ampoule.

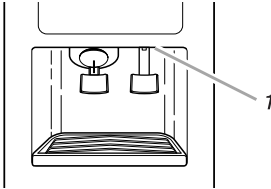

1. Lumière de distributeur

Lumière du tableau de commande

Accéder à l'arrière du tableau de commande du réfrigérateur pour enlever et remplacer l'ampoule d'éclairage.

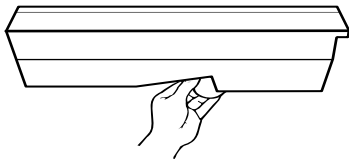

Lumière du bac à légumes ou à la partie supérieure du congélateur (sur certains modèles)

- Enlever le protecteur de l'ampoule en saisissant le centre supérieur du protecteur et le retirer vers l'avant en le tournant légèrement d'un côté. Si nécessaire, enlever le bac à légumes supérieur pour accéder au protecteur de l'ampoule du bac.
- Replacer le protecteur de l'ampoule en insérant les languettes à une extrémité dans les fentes sur la paroi interne du réfrigérateur ou du congélateur. Ensuite courber délicatement le protecteur au centre pour insérer les languettes à l'autre extrémité.

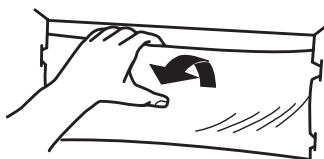

Lumière à la partie supérieure du congélateur (sur certains modèles)

- Enlever le protecteur d'ampoule en saisissant les côtés et en pressant vers le centre en tirant le protecteur vers l'avant.
- Replacer le protecteur d'ampoule en insérant les languettes dans les fentes sur la paroi interne du congélateur. Pousser le protecteur jusqu'à ce qu'il s'enclenche en position.

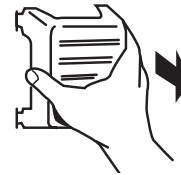

Lumière inférieure du congélateur sous le bac à glaçons (sur certains modèles)

- Enlever le protecteur d'ampoule en saisissant les côtés et en pressant vers le centre. Lorsque les crochets au côté du protecteur sont dégagés de la paroi interne du congélateur, retirer le protecteur.
- Replacer le protecteur de l'ampoule en pressant les côtés vers le centre et en insérant les crochets au côté dans les fentes. Une fois que les crochets au côté sont en place, enclencher la languette avant dans la fente.



Lumière inférieure du congélateur en arrière du panier supérieur du congélateur (sur certains modèles)

- Enlever le panier du congélateur. Enlever le protecteur d'ampoule en saisissant le sommet et le centre à la base du protecteur et en le tirant vers l'avant tout en le tournant légèrement vers un côté jusqu'à ce que les languettes au côté deviennent dégagées. Retirer les languettes à l'autre extrémité et enlever le protecteur.
- Replacer le protecteur d'ampoule en insérant les languettes à une extrémité dans la fente sur la paroi interne du congélateur. Ensuite plier soigneusement le protecteur au centre pour insérer les languettes à l'autre extrémité.

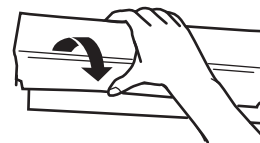

Pannes de courant

En cas de panne de courant, téléphoner à la compagnie d'électricité pour demander la durée de la panne.

1. Si le service doit être interrompu durant **24 heures ou moins**, **garder les deux portes fermées** pour aider les aliments à demeurer froids et congelés.

2. Si le service doit être interrompu **pendant plus de 24 heures** :

a) Retirer tous les aliments congelés et les entreposer dans un entrepôt frigorifique.

OU

b) Placer 2 lb (907 g) de neige carbonique dans le congélateur pour chaque pied cube (28 L) d'espace de congélation. Cette quantité permettra de garder les aliments congelés durant deux à quatre jours.

OU

c) S'il n'y a pas d'entrepôt frigorifique ni de neige carbonique, consommer ou mettre immédiatement en conserve les aliments périssables.

NOTER : Un congélateur plein restera froid plus longtemps qu'un congélateur partiellement rempli. Un congélateur plein de viandes demeure froid plus longtemps qu'un congélateur rempli de pains et de pâtisseries. Si les aliments contiennent des cristaux de glace, ils peuvent être remis à congeler même si la qualité et la saveur risquent d'être affectées. Si les aliments semblent de piètre qualité, les jeter.

Entretien avant les vacances ou lors d'un déménagement

Vacances

Si vous choisissez de laisser le réfrigérateur en fonctionnement pendant votre absence, utiliser ces étapes pour préparer votre réfrigérateur avant d'aller en vacances.

1. Consommer tous les aliments périssables et congeler les autres articles.
2. Si votre réfrigérateur a une machine à glaçons automatique :
 - Soulever le bras de commande en broche à la position OFF (élevée) ou déplacer le commutateur à la position OFF (arrêt) à droite.
 - Fermer l'approvisionnement d'eau de la machine à glaçons.
3. Vider le bac à glaçons.

Si vous choisissez d'arrêter le fonctionnement du réfrigérateur avant votre absence, observer ces étapes.

1. Enlever tous les aliments du réfrigérateur.
2. Si votre réfrigérateur a une machine à glaçons automatique :
 - Fermer l'approvisionnement d'eau de la machine à glaçons au moins une journée à l'avance.
 - Lorsque la dernière quantité de glaçons est déposée, soulever le bras de commande en broche à la position OFF (élevée) ou déplacer le commutateur à la position OFF (arrêt) à droite.
3. Tourner la commande du thermostat (ou la commande du réfrigérateur, selon le modèle) à OFF. Voir la section "Réglage des commandes".
4. Nettoyer le réfrigérateur, l'essuyer et bien le sécher.
5. À l'aide d'un ruban adhésif, placer des blocs de caoutchouc ou de bois dans la partie supérieure de chaque porte de façon à ce qu'elles soient suffisamment ouvertes pour permettre l'entrée de l'air à l'intérieur, afin d'éviter l'accumulation d'odeur ou de moisissure.

Déménagement

Lorsque vous déménagez votre réfrigérateur à une nouvelle habitation, suivre ces étapes pour préparer le déménagement.

1. Si votre réfrigérateur a une machine à glaçons automatique :
 - Fermer l'approvisionnement d'eau de la machine à glaçons au moins une journée à l'avance.
 - Débrancher la canalisation d'eau de l'arrière du réfrigérateur.
 - Lorsque la dernière quantité de glaçons est déposée, soulever le bras de commande en broche à la position OFF (élevée) ou déplacer le commutateur à la position OFF (arrêt) à droite.
2. Retirer tous les aliments du réfrigérateur et placer tous les aliments congelés dans de la neige carbonique.
3. Vider le bac à glaçons.
4. Tourner la commande du thermostat (ou la commande du réfrigérateur, selon le modèle) à OFF (arrêt). Voir la section "Réglage des commandes".
5. Débrancher le réfrigérateur de la prise de courant.
6. Vider l'eau du plat de dégivrage.
7. Nettoyer, essuyer et sécher à fond.
8. Retirer toutes les pièces amovibles, bien les envelopper et les attacher ensemble à l'aide de ruban adhésif pour qu'elles ne bougent pas ni ne s'entrechoquent durant le déménagement.
9. Selon le modèle, soulever le devant du réfrigérateur pour qu'il roule plus facilement OU visser les pieds de nivellement pour qu'ils n'égratignent pas le plancher. Voir la section "Fermeture des portes" ou "Nivellement du réfrigérateur" selon le modèle.
10. Fermer la porte à l'aide de ruban adhésif et fixer le cordon d'alimentation à la caisse du réfrigérateur.

Lorsque vous arriverez à votre nouvelle habitation, remettre tout en place et consulter la section "Installation du réfrigérateur" pour les instructions de préparation. Aussi, si votre réfrigérateur a une machine à glaçons automatique, rappelez-vous de rebrancher l'approvisionnement d'eau au réfrigérateur.

DÉPANNAGE

Essayer les solutions suggérées ici en premier afin d'éviter les coûts d'une visite de service inutile.

Le réfrigérateur ne fonctionne pas

- **Le cordon d'alimentation électrique est-il débranché?**
Brancher sur une prise à 3 alvéoles reliée à la terre.
- **Un fusible est-il grillé ou le disjoncteur s'est-il déclenché?**
Remplacer le fusible ou réenclencher le disjoncteur.
- **Le réglage du réfrigérateur ou du congélateur est-il à la position OFF (arrêt)?**
Voir la section "Réglage des commandes".
- **Le réfrigérateur est-il en train de se dégivrer?**
Vérifier pour voir si le réfrigérateur fonctionne au bout de 30 minutes. Le réfrigérateur exécutera régulièrement un programme automatique de dégivrage.

Les ampoules n'éclairent pas

- **Le cordon d'alimentation électrique est-il débranché?**
Brancher sur une prise à 3 alvéoles reliée à la terre.
- **Une ampoule d'éclairage est-elle desserrée dans la douille?**
Tourner le réglage du réfrigérateur ou du congélateur à OFF (arrêt). Débrancher le réfrigérateur de la source d'alimentation électrique. Enlever délicatement l'ampoule et la réinsérer. Ensuite rebrancher le réfrigérateur à la source de courant électrique et faire de nouveau le réglage.
- **Une ampoule est-elle grillée?**
Remplacer par une ampoule d'appareil électroménager de tension, de grosseur et de format similaires. Voir la section "Remplacement des ampoules d'éclairage".

Le plat de dégivrage contient de l'eau

- **Le réfrigérateur est-il en train de se dégivrer?**
L'eau s'évaporera. C'est normal pour l'eau de dégoutter dans le plat de dégivrage.
- **Y a-t-il plus d'humidité que d'habitude?**
Prévoir que l'eau dans le plat de dégivrage prend plus de temps à s'évaporer. Ceci est normal quand il fait chaud ou humide.

Le moteur semble fonctionner excessivement

- **La température ambiante est-elle plus chaude que d'habitude?**
Prévoir que le moteur fonctionnera plus longtemps dans des conditions de chaleur. Pour des températures ambiantes normales, prévoir que le moteur fonctionne environ 40% à 80% du temps. Dans des conditions plus chaudes, prévoir un fonctionnement encore plus fréquent.
- **Vient-on d'ajouter une grande quantité d'aliments au réfrigérateur?**
L'addition d'une grande quantité d'aliments réchauffe le réfrigérateur. Il est normal que le moteur fonctionne plus longtemps afin de refroidir de nouveau le réfrigérateur.

- **La porte est-elle ouverte fréquemment?**
Prévoir que le moteur fonctionnera plus longtemps dans ce cas. Afin de conserver l'énergie, essayer de sortir tout ce dont vous avez besoin du réfrigérateur à la fois, garder les aliments organisés de sorte qu'ils sont faciles à trouver et fermer la porte dès que les aliments sont retirés.
- **Les réglages sont-ils faits correctement pour les conditions ambiantes?**
Voir la section "Réglage des commandes".
- **Les portes sont-elles complètement fermées?**
Pousser les portes pour qu'elles soient bien fermées. Si les portes ne se ferment pas complètement, voir "Les portes ne se ferment pas complètement" plus loin dans cette section.
- **Les serpentins du condenseur sont-ils sales?**
Cette situation empêche le transfert de l'air et fait travailler davantage le moteur. Nettoyer les serpentins du condenseur. Voir la section "Nettoyage du réfrigérateur".
- **Les joints des portes sont-ils hermétiques sur tout le contour?**
Contacter une personne qualifiée ou un technicien.

REMARQUE : Si le problème n'est pas attribuable à l'une des situations ci-dessus, rappelez-vous que votre réfrigérateur neuf fonctionnera plus longtemps que l'ancien appareil du fait de son moteur très efficace.

Le réfrigérateur semble faire trop de bruit

- **Les bruits peuvent être normaux pour votre réfrigérateur.**
Voir la section "Les bruits de l'appareil que vous pouvez entendre".

La machine à glaçons ne produit pas de glaçons

- **La température du congélateur est-elle assez froide pour produire des glaçons?**
Attendre 24 heures après la connexion de la machine à glaçons pour la production de glaçons. Voir la section "Réglage des commandes".
- **Le bras de commande en broche de la machine à glaçons est-il en position OFF (élevée) (sur certains modèles)?**
Abaisser le bras de commande en broche à la position ON (abaissée). Voir la section "Machine à glaçons et bac/seau d'entreposage".
- **Le commutateur de la machine à glaçons est-il à la position OFF (à droite) (sur certains modèles)?**
Déplacer le commutateur de la machine à glaçons à la position ON (à gauche). Voir la section "Machine à glaçons et bac/seau d'entreposage".
- **Le robinet d'arrêt de la canalisation d'eau reliée au réfrigérateur est-il ouvert?**
Ouvrir le robinet d'eau. Voir la section "Raccordement du réfrigérateur à une canalisation d'eau".
- **Un glaçon est-il coincé dans le bras de l'éjecteur?**
Pour les modèles de machines à glaçons avec bac intérieur de glaçons, enlever le glaçon coincé à l'aide d'un ustensile en plastique. Pour les modèles avec seau à glaçons, accéder à la machine à glaçons en baissant la porte du détecteur du bac à glaçons sur le côté supérieur gauche de l'intérieur du congélateur. En baissant la porte du détecteur, lever la porte de service de la machine à glaçons et enlever la glace de l'éjecteur à l'aide d'un ustensile en plastique. Se référer à la section "Machine à glaçons et bac/seau d'entreposage".

■ **Y a-t-il de l'eau dans le moule de la machine à glaçons?**

Vérifier pour voir si le réfrigérateur a été branché à la canalisation d'eau de la maison, et si le robinet d'arrêt de la canalisation est ouvert. Voir la section "Raccordement du réfrigérateur à une canalisation d'eau."

REMARQUE : Si cette situation n'est pas attribuable à ce qui précède, il peut exister un problème avec la canalisation d'eau. Faire un appel de service.

La machine à glaçons produit trop peu de glaçons

- **La machine à glaçons vient-elle juste d'être installée?**
Attendre 72 heures pour le commencement de la production complète de glaçons. Une fois que le réfrigérateur est refroidi, la machine à glaçons devrait commencer à produire de 70 à 120 glaçons à toutes les 24 heures.
- **Une grande quantité de glaçons vient-elle d'être enlevée?**
Attendre 24 heures pour que la machine à glaçons produise plus de glaçons.
- **Les réglages sont-ils faits correctement?**
Voir la section "Réglage des commandes".
- **Le robinet d'eau est-il complètement ouvert?**
Ouvrir complètement le robinet. Voir la section "Raccordement du réfrigérateur à une canalisation d'eau".
- **Un filtre à eau est-il installé sur le réfrigérateur?**
Le filtre peut être obstrué ou installé incorrectement. Vérifier d'abord les instructions d'installation du filtre pour s'assurer que le filtre a été bien installé et qu'il n'est pas obstrué. Si l'installation ou l'obstruction n'est pas le problème, téléphoner à une personne qualifiée ou un technicien.

Mauvais goût, odeur ou couleur grise des glaçons

- **Les raccords de plomberie sont-ils neufs et causent-ils une décoloration et un mauvais goût des glaçons?**
Jeter les premières quantités de glaçons.
- **Les glaçons ont-ils été gardés trop longtemps?**
Jeter les vieux glaçons et en faire une nouvelle provision.
- **Les aliments dans le congélateur ou le réfrigérateur ont-ils été bien emballés?**
Utiliser un emballage hermétique et à l'épreuve de l'humidité pour aider à empêcher le transfert d'odeur aux aliments entreposés".
- **Le congélateur et le bac à glaçons ont-ils besoin d'être nettoyés?**
Voir la section "Nettoyage du réfrigérateur" ou "Machine à glaçons et bac/seau d'entreposage".
- **L'eau contient-elle des minéraux (tels que le soufre)?**
L'installation d'un filtre peut être requise afin d'enlever les minéraux.
- **Un filtre à eau est-il installé sur le réfrigérateur?**
Une décoloration grise ou foncée dans la glace indique que le système de filtration de l'eau a besoin d'un rinçage additionnel. Faire couler de l'eau supplémentaire dans le distributeur d'eau pour mieux nettoyer le système de filtration de l'eau (au moins 2 à 3 gallons ou pendant 6 à 7 minutes initialement). Jeter la glace décolorée.

Le distributeur de glaçons ne fonctionne pas correctement

- **La porte du congélateur est-elle fermée complètement?**
Pousser la porte pour qu'elle soit bien fermée. Si elle ne ferme pas complètement, voir plus loin dans cette section "Les portes ne se ferment pas complètement".

■ **Le bac ou le seau à glaçons est-il correctement installé?**

Pour les modèles de machines à glaçons avec bac intérieur de glaçons, pousser le bac à glaçons complètement jusqu'au fond. Si le bac ne va pas jusqu'au fond, il n'est peut-être pas droit. Le retirer et essayer de nouveau. Pour les modèles avec un seau à glaçons, le seau doit être d'aplomb sur la porte du congélateur. Pour retirer le seau, appuyer sur le bouton de dégagement au côté droit du seau et le soulever droit vers le haut. Replacer le seau dans la porte en vous assurant qu'il est bien aligné et bien enclenché en place. Se référer à la section "Machine à glaçons et bac/seau d'entreposage".

- **Les mauvais glaçons ont-ils été ajoutés au bac ou au seau?**
Utiliser seulement des cubes produits par la machine à glaçons courante. Si d'autres cubes ont été ajoutés, enlever tous les cubes et vérifier pour voir si un glaçon s'est coincé dans la goulotte.
- **Les glaçons ont-ils gelé dans le bac ou le seau à glaçons?**
Secouer le bac ou le seau à glaçons pour séparer les cubes. Si les cubes ne se séparent pas, vider le bac ou le seau et attendre 24 heures pour regarnir le stock de glaçons.
- **La glace a-t-elle fondu autour de la tige en métal dans le seau à glaçons?**
Vider les cubes de glace et nettoyer le seau à glaçons complètement. Accorder 24 heures pour que la machine à glaçons regarnisse le stock. Ne pas essayer d'enlever la glace fondue avec un objet pointu. Vous pourriez endommager le seau à glaçons.
- **Un glaçon est-il coincé dans la goulotte?**
Dégager le glaçon de la goulotte à l'aide d'un ustensile en plastique. Ne pas utiliser un article pointu pour enlever la glace. Vous pourriez causer des dommages.
- **Y a-t-il des glaçons dans le seau?**
Voir "La machine à glaçons ne produit pas de glaçons" plus haut dans cette section.
- **Le bras de distribution a-t-il été tenu trop longtemps?**
Dégager le bras de distribution. Les glaçons cesseront d'être distribués lorsque le bras est tenu trop longtemps. Attendre 3 minutes pour que le moteur du distributeur soit réglé de nouveau avant d'être utilisé. (Pour utilisation ultérieure, prendre de grandes quantités de glaçons directement du bac ou seau à glaçons de sorte que le bras de distribution n'est pas tenu trop longtemps.)

Le distributeur d'eau ne fonctionne pas bien

- **La porte du congélateur est-elle complètement fermée?**
Pousser la porte fermement. Si elle ne ferme pas complètement, voir "Les portes ne se ferment pas complètement" plus loin dans cette section.
- **Le système d'eau s'est-il rempli?**
Le système d'eau a besoin d'être rempli la première fois qu'il est utilisé. Abaisser la barre de distribution avec un grand contenant jusqu'au retrait de 2 ou 3 gallons (8 - 12 L) d'eau. Jeter l'eau et se référer à la section "Distributeur d'eau et de glaçons".
- **Le robinet de fermeture d'eau est-il ouvert ou la canalisation d'eau est-elle raccordée à la source?**
Vérifier pour s'assurer que le robinet d'arrêt d'eau est ouvert et que la source d'eau est connectée au réfrigérateur. Voir la section "Raccordement du réfrigérateur à une source d'eau".
- **Le robinet de fermeture d'eau est-il obstrué ou incorrectement installé?**
Se référer à la section "Raccordement du réfrigérateur à une source d'eau". Si l'obstruction ou l'installation n'est pas un problème, faire un appel de service ou faire venir un plombier.

- **La canalisation de la source d'eau du domicile comporte-t-elle une déformation?**
Si vous découvrez ou soupçonnez une déformation de la canalisation d'eau, faire un appel de service.
- **Un filtre à eau est-il installé sur le réfrigérateur?**
Le filtre peut être obstrué ou incorrectement installé. Vérifier d'abord les instructions d'installation du filtre pour s'assurer que le filtre a été installé correctement et n'est pas obstrué. Si l'installation ou l'obstruction n'est pas un problème, faire un appel de service.

L'eau ou la glace coule du distributeur

- **Le verre n'est-il pas tenu sous le distributeur de glaçons assez longtemps, ce qui cause le renversement des glaçons?**
Tenir le contenant sous la goulotte de glaçons pendant 2 à 3 secondes après avoir relâché le bras de distribution. Une petite quantité de glaçons peut être distribuée après le dégagement du bras.
- **L'eau dégoutte-t-elle parce que le verre n'est pas tenu sous le distributeur d'eau assez longtemps?**
Tenir le contenant sous le distributeur d'eau pendant 2 à 3 secondes après le dégagement du levier de distribution. L'eau peut continuer à couler durant ce temps.
- **Un glaçon coincé dans la goulotte maintient-il ouverte la porte de distribution?**
Enlever le glaçon.
- **Un filtre à eau est-il installé sur le réfrigérateur?**
Il peut y avoir de l'air dans les canalisations du système de filtration de l'eau ce qui cause des gouttes. Une purge supplémentaire pourrait aider à faire sortir l'air des canalisations. L'utilisation normale du distributeur devrait expulser l'air des canalisations en deçà de 24 à 72 heures.

L'eau du distributeur n'est pas assez froide

- **Le réfrigérateur vient-il d'être installé?**
Accorder 24 heures pour que le réfrigérateur se refroidisse complètement.
- **Une grande quantité d'eau a-t-elle été récemment distribuée?**
Accorder 24 heures pour que l'eau se refroidisse complètement.
- **N'a-t-on pas récemment distribué de l'eau?**
Le premier verre d'eau peut ne pas être froid. Jeter le premier verre d'eau.

La cloison entre les deux sections est tiède

- La température tiède est probablement attribuable à un fonctionnement normal du réglage automatique de l'humidité de l'extérieur. En cas de doute, faire un appel de service.

La température est trop tiède

- **Les ouvertures d'aération sont-elles bloquées dans une section ou l'autre? Cette obstruction empêche le mouvement de l'air froid du congélateur au réfrigérateur.**
Enlever tous les objets placés en avant des ouvertures d'aération. Consulter "Pour s'assurer d'une circulation d'air appropriée" pour l'emplacement des ouvertures d'aération.

- **La ou les portes sont-elles ouvertes souvent?**
Prévoir que le réfrigérateur deviendra tiède dans ce cas. Pour garder le réfrigérateur froid, essayer de sortir tout ce dont vous avez besoin du réfrigérateur à la fois, garder les aliments bien rangés de sorte qu'il soit facile de les trouver et fermer la porte dès que les aliments sont retirés.
- **Vient-on d'ajouter une grande quantité d'aliments au réfrigérateur ou au congélateur?**
L'addition d'une grande quantité d'aliments réchauffe le réfrigérateur. Plusieurs heures peuvent être nécessaires pour que le réfrigérateur revienne à la température normale.
- **Les réglages sont-ils faits correctement pour les conditions ambiantes?**
Voir la section "Réglage des commandes".

Il y a une accumulation d'humidité à l'intérieur

- **Les ouvertures de circulation d'air sont-elles obstruées dans le réfrigérateur?**
Enlever tous les objets en avant des ouvertures d'air. Se référer à la section "Pour s'assurer d'une circulation d'air appropriée" pour l'emplacement des ouvertures d'air.
- **La ou les portes sont-elles ouvertes souvent?**
Pour éviter l'accumulation d'humidité, essayer de sortir tout ce dont vous avez besoin du réfrigérateur à la fois, en gardant les aliments organisés pour qu'ils soient faciles à trouver, et fermer la porte dès que les aliments sont retirés. (Lorsque la porte est ouverte, l'humidité ambiante de la pièce pénètre dans le réfrigérateur. Le plus souvent la porte est ouverte, le plus rapidement l'humidité s'accumule, surtout lorsque la pièce elle-même est très humide.)
- **La pièce est-elle humide?**
Il est normal que l'humidité s'accumule à l'intérieur du réfrigérateur lorsque l'air de l'extérieur est humide.
- **Les aliments sont-ils bien emballés?**
Vérifier que tous les aliments sont bien emballés. Essuyer les contenants humides d'aliments avant de les placer au réfrigérateur.
- **Les réglages sont-ils faits correctement pour les conditions ambiantes?**
Voir la section "Réglage des commandes".
- **Un programme autodégivreur vient-il de se terminer?**
Il est normal que des gouttelettes se forment sur la paroi arrière après que le réfrigérateur se dégivre automatiquement.

Les portes ne se ferment pas complètement

- **Les emballages d'aliments empêchent-ils la porte de fermer?**
Réorganiser les contenants de sorte qu'ils soient plus rapprochés et prennent moins d'espace.
- **Le bac à glaçons ou le seau à glaçons est-il en bonne position?**
Pour les modèles de machines à glaçons avec bac intérieur de glaçons, pousser le bac à glaçons complètement jusqu'au fond. Si le bac ne va pas jusqu'au fond, il n'est peut-être pas droit. Le retirer et essayer de nouveau. Pour les modèles avec un seau à glaçons, le seau doit être d'aplomb sur la porte du congélateur. Pour retirer le seau, appuyer sur le bouton de dégagement au côté droit du seau et le soulever droit vers le haut. Replacer le seau dans la porte en vous assurant qu'il est bien aligné et bien enclenché en place. Se référer à la section "Machine à glaçons et bac/seau d'entreposage".

- **Les plats, tablettes, bacs ou paniers sont-ils en bonne position?**
Placer le couvercle du bac à légumes et tous les plats, tablettes, bacs et paniers à la position correcte. Voir plus de renseignements à la section "Bac à légumes et couvercle du bac à légumes".
- **Les joints sont-ils collants?**
Nettoyer les joints d'étanchéité conformément aux directions dans la section "Nettoyage du réfrigérateur".
- **Le réfrigérateur branle-t-il ou semble-t-il instable?**
Niveler le réfrigérateur. Consulter la section "Fermeture des portes" ou "Nivellement du réfrigérateur" selon le modèle que vous avez.
- **Les portes ont-elles été enlevées durant l'installation de l'appareil et mal réinstallées?**
Enlever et replacer les portes en suivant la section "Enlèvement des portes" sur certains modèles ou faire venir un technicien qualifié.

Les portes sont difficiles à ouvrir

- **Les joints sont-ils sales ou collants?**
Nettoyer les joints d'étanchéité conformément aux directions dans la section "Nettoyage du réfrigérateur".

Le débit d'eau du distributeur diminue beaucoup

- **Un filtre à eau est-il installé sur le réfrigérateur?**
Le filtre peut être plein ou incorrectement installé. Selon le modèle que vous avez, ôter la cartouche du filtre à eau (voir la section "Système de filtration et de contrôle d'eau à la grille de la base" ou "Système de filtration d'eau intérieur"). Faire fonctionner le distributeur. Si le débit d'eau s'accroît beaucoup, votre filtre est plein et doit être remplacé.

ASSISTANCE OU SERVICE

Avant de demander une assistance ou un service, veuillez vérifier la section "Dépannage". Cette vérification peut vous faire économiser le coût d'une visite de réparation. Si vous avez encore besoin d'aide, suivre les instructions ci-dessous.

Lors d'un appel, veuillez connaître la date d'achat et les numéros au complet de modèle et de série de votre appareil. Ces renseignements nous aideront à mieux répondre à votre demande.

Si vous avez besoin de pièces de rechange

Si vous avez besoin de commander des pièces de rechange, nous vous recommandons d'utiliser seulement des pièces de rechange FSP®. Les pièces de rechange FSP® conviendront et fonctionneront bien parce qu'elles sont fabriquées selon les mêmes spécifications précises utilisées pour construire chaque nouvel appareil Roper. Pour localiser des pièces de rechange FSP® dans votre région, téléphoner à notre Centre d'interaction avec la clientèle ou au centre de service autorisé le plus proche.

AUX ÉTATS-UNIS

Téléphoner sans frais au Centre d'interaction avec la clientèle Roper en composant le 1-800-44-ROPER (1-800-447-6737). Nos consultants fournissent l'assistance pour :

- Caractéristiques et spécifications de notre gamme complète d'appareils électroménagers.
- Renseignements d'installation.
- Procédés d'utilisation et d'entretien.
- Vente d'accessoires et de pièces de rechange.
- Assistance spécialisée au client (langue espagnole, malentendants, malvoyants, etc.).
- Les références aux concessionnaires, compagnies de service de réparation et distributeurs de pièces de rechange locaux. Les techniciens de service désignés par Whirlpool sont formés pour remplir la garantie des produits et fournir un service après la garantie partout aux États-Unis.

Pour localiser la compagnie de service Whirlpool désignée dans votre région, vous pouvez consulter les pages jaunes de votre annuaire téléphonique.

Pour plus d'assistance

Si vous avez besoin de plus d'assistance, vous pouvez écrire à Whirlpool Corporation en soumettant toute question ou problème à :

Whirlpool Brand Home Appliances
Customer Interaction Center
c/o Correspondence Dept.
MD 8020
553 Benson Road
Benton Harbor, MI 49022-2400

Dans votre correspondance, veuillez indiquer un numéro de téléphone où l'on peut vous joindre dans la journée.

Au Canada

Téléphoner sans frais au Centre d'interaction avec la clientèle de Inglis Limitée au : 1-800-461-5681 de 8 h 30 à 17 h 30 (HNE).

Nos consultants fournissent l'assistance pour :

- Caractéristiques et spécifications à notre gamme complète d'appareils électroménagers.
- Les références aux concessionnaires locaux.

Pour service au Canada

Composer le 1-800-807-6777. Les techniciens de service désignés par Inglis Limitée sont formés pour remplir la garantie des produits et fournir un service après la garantie partout au Canada.

Pour plus d'assistance

Si vous avez besoin de plus d'assistance, vous pouvez écrire à Inglis Limitée en soumettant toute question ou problème à :

Centre d'interaction avec la clientèle
Inglis Limitée
1901 Minnesota Court
Mississauga, Ontario L5N 3A7

Dans votre correspondance, veuillez indiquer un numéro de téléphone où l'on peut vous joindre dans la journée.

GARANTIE DU RÉFRIGÉRATEUR ROPER®

GARANTIE COMPLÈTE DE UN AN DU RÉFRIGÉRATEUR

Pendant un an à compter de la date d'achat, lorsque ce réfrigérateur est utilisé et entretenu conformément aux instructions fournies avec le produit, Whirlpool Corporation paiera pour les pièces de rechange FSP® et la main-d'oeuvre pour corriger les vices de matériaux ou de fabrication. Les réparations doivent être effectuées par un établissement de service désigné par Whirlpool.

GARANTIE COMPLÈTE DE CINQ ANS DU SYSTÈME DE RÉFRIGÉRATION SCÉLLÉ

Pendant cinq ans à compter de la date d'achat, lorsque ce réfrigérateur est utilisé et entretenu conformément aux instructions fournies avec le produit, Whirlpool Corporation paiera pour les pièces de rechange FSP® et la main-d'oeuvre pour corriger les vices de matériaux ou de fabrication du système de réfrigération scellé. Ces pièces comprennent : compresseur, évaporateur, condenseur, dispositif de séchage et les tubes de raccord. Les réparations doivent être effectuées par un établissement de service désigné par Whirlpool.

Whirlpool Corporation ne paiera pas pour :

1. Les visites de service pour rectifier l'installation du réfrigérateur, pour montrer à l'utilisateur comment se servir du réfrigérateur, pour remplacer des fusibles, rectifier le câblage électrique ou la plomberie du domicile ou remplacer des ampoules électriques.
 2. Les réparations lorsque le réfrigérateur est utilisé à des fins autres qu'un usage unifamilial normal.
 3. La prise en charge et la livraison du réfrigérateur. Le réfrigérateur est conçu pour être réparé à domicile.
 4. Les dommages imputables à : accident, modification, mésusage, abus, incendie, inondation, mauvaise installation, actes de Dieu, ou l'utilisation de produits non approuvés par Whirlpool Corporation.
 5. Toute perte d'aliments attribuable à une panne du produit.
 6. Les réparations de pièces ou systèmes imputables à des modifications non autorisées effectuées à l'appareil.
 7. Les pièces de rechange ou les frais de réparation des appareils utilisés à l'extérieur des É.-U. et du Canada.
 8. Au Canada, les frais de déplacement ou de transport pour les clients qui habitent dans des régions éloignées.
-

WHIRLPOOL CORPORATION ET INGLIS LIMITÉE N'ASSUMENT AUCUNE RESPONSABILITÉ POUR LES DOMMAGES FORTUITS OU INDIRECTS.

Certains États ou provinces ne permettent pas l'exclusion ou la limitation des dommages fortuits ou indirects; aussi cette exclusion ou limitation peut ne pas vous être applicable. Cette garantie vous confère des droits juridiques spécifiques et vous pouvez également jouir d'autres droits qui peuvent varier d'un État ou province à l'autre.

À l'extérieur du Canada et des 50 États des États-Unis, cette garantie ne s'applique pas. Contacter votre marchand autorisé Roper pour déterminer si une autre garantie s'applique.

Si vous avez besoin de service, consulter d'abord la section "Dépannage" de ce manuel. Après avoir vérifié la section "Dépannage", on peut trouver de l'aide supplémentaire à la section "Assistance ou service", ou en téléphonant sans frais au Centre d'interaction avec la clientèle Roper au 1-800-44-ROPER (1-800-447-6737) de n'importe où aux É.-U. Au Canada, contacter le Centre d'interaction avec la clientèle au 1-800-461-5681 (sans frais) ou la compagnie de service désignée par Inglis Limitée ou composer le 1-800-807-6777. À l'extérieur des É.-U. et du Canada, contacter votre marchand autorisé Roper.

04/00

Conserver ce manuel et votre reçu de vente ensemble pour référence ultérieure. Pour le service sous garantie, vous devez présenter un document prouvant la date d'achat ou d'installation.

Inscrivez les renseignements suivants à propos du réfrigérateur pour mieux obtenir assistance ou service en cas de besoin. Vous devez connaître le numéro de modèle et le numéro de série complets. Cette information est indiquée sur la plaque signalétique se trouvant sur la paroi interne du compartiment de réfrigération.

Nom du marchand _____

Adresse _____

Numéro de téléphone _____

Numéro de modèle _____

Numéro de série _____

Date d'achat _____

2211656

© 2000 Whirlpool Corporation.
All rights reserved.
Tous droits réservés.

® Registered Trademark/TM Trademark of Whirlpool, U.S.A., Inglis Limited Licensee in Canada
® Marque déposée/TM Marque de commerce de Whirlpool, U.S.A., Emploi Licencié par Inglis Limitée au Canada

04/00
Printed in U.S.A.
Imprimé aux É.-U.