



M A N U A L D E

Uso y Cuidado



Mensaje Para el Usuario	3
Seguridad de la Lavavajillas	4
Partes y Características	6
Instrucciones de Instalación	7
Lavavajillas portátil	7
Lavavajillas empotrable	14
Cómo Instalar el Panel de Color de la Puerta	33
Cómo Instalar los Paneles de Madera Personalizados	36
Cómo Usar la Lavavajillas ..	40
Cómo Cargar la Lavavajillas	41
Cómo Usar los Depósitos ..	44
Cómo Programar los Controles	47
Cómo Lavar Artículos Especiales.....	50
Cuidado de la Lavavajillas	52
Ahorro de Energía	55
Diagnóstico de Problemas	60
Garantía	62
Centros de Servicio y Venta de Refacciones y Partes	63

Este manual contiene información útil lealo detenidamente antes de usar la lavavajillas.

LAVAVAJILLAS
MODELO SERIE 7DU840, 7DP840

Lavavajillas



Modelos: 7DU840, 7DP840

Importador

VITROMATIC COMERCIAL, S.A. DE C.V.
Av. San Nicolás 2121 Nte.
Col. 1o. de Mayo, C.P. 64550
Monterrey, N.L., MEXICO
Tel. (lada 018) 329-22-00

Exportador

WHIRLPOOL CORPORATION
Benton Harbor, Mich.
U.S.A.

Especificaciones Técnicas

- Consumo de Corriente: 13,7 A
- Frecuencia de operación: 60 Hz
- Tensión de alimentación: 127 V~

Mensaje Para el Usuario

Agradecemos la compra de un electrodoméstico WHIRLPOOL®.

Whirlpool se ha comprometido en diseñar productos de calidad que para hacer su vida más fácil y asegurar que el producto funcione por muchos años sin problemas, hemos diseñado este Manual de Instalación, Uso y Cuidado. **Contiene información valiosa acerca de cómo operar y cuidar el aparato correcta y seguramente. Por favor léalo con cuidado.**

Por favor anote la siguiente información.

Siempre que llame para solicitar servicio del aparato, necesitará saber el modelo y número de serie completo. Esta información la encuentra en la placa ubicada en el marco de la puerta (ver el diagrama de partes en la pagina 6).

Por favor registre la fecha de compra del aparato, asimismo el nombre del distribuidor, domicilio y teléfono.

Modelo _____

Número de serie _____

Fecha de compra _____

Nombre del distribuidor _____

Domicilio del distribuidor _____

Teléfono del distribuidor _____

Guarde este manual y la nota de compra juntos, en un lugar seguro para referencia futura.

Las llamadas al número telefónico de nuestro Centro de Atención al Cliente son gratis.

01-800-83-004
(En la República Mexicana)

Ayúdenos a ayudarlo

Por favor:

- La instalación de su lavavajillas debe ser hecha por un técnico calificado.
- Instale la lavavajillas en un sitio donde esté protegida.
- Instale y nivele la lavavajillas en un piso que soporte su peso y en un área adecuada a su tamaño y uso.
- Conecte debidamente la lavavajillas a las líneas de suministro de energía y a los tubos de agua y desagüe. Para información completa lea las instrucciones de instalación en las páginas 7 a 32.
- Quite todos los tapones de envío de las mangueras y conectores (como la tapa en la salida del desagüe) antes de la instalación.
- Quite todas las etiquetas colgantes y las etiquetas temporales.
- Asegúrese de que la lavavajillas no sea usada por una persona que no pueda operarla adecuadamente.
- Dé a su lavavajillas el mantenimiento debido. Ver páginas 52 a 54.

Seguridad de la Lavavajillas

Su seguridad y la seguridad de los demás es muy importante.

Hemos incluido muchos mensajes importantes de seguridad en este manual y en su electrodoméstico. Lea y obedezca siempre todos los mensajes de seguridad.



Este es el símbolo de advertencia de seguridad.

Este símbolo le llama la atención sobre peligros que pueden ocasionar la muerte o una lesión a usted y a los demás.

Todos los mensajes de seguridad irán precedidos por el símbolo de advertencia de seguridad y la palabra "PELIGRO" o "ADVERTENCIA". Estas palabras significan:

! PELIGRO

Si no sigue las instrucciones, usted morirá o sufrirá una lesión grave.

! ADVERTENCIA

Si no sigue las instrucciones, usted puede morir o sufrir una lesión grave.

Todos los mensajes de seguridad identificarán el peligro, le informarán cómo reducir las posibilidades de sufrir una lesión y lo que puede suceder si no siguen las instrucciones.

INSTRUCCIONES IMPORTANTES DE SEGURIDAD

ADVERTENCIA : Cuando use la lavavajillas siga precauciones básicas, incluyendo las siguientes:

- Lea todas las instrucciones antes de usar la lavavajillas.
 - Use la lavavajillas únicamente para las funciones que fué diseñado.
 - Use únicamente detergentes o abrillantadores recomendados para ser usados en las lavavajillas y manténgalos fuera del alcance de los niños.
 - Al introducir los artículos para lavar:
 - 1) Coloque los artículos puntiagudos de manera que no dañen el sello de la puerta.
 - 2) Introduzca los cuchillos filosos con los mangos hacia arriba para reducir el riesgo de cortaduras.
 - No lave artículos de plástico que no lleven la indicación "lavables en la lavavajillas" u otra similar. Lea las recomendaciones del fabricante para los artículos de plástico que no lleven tal indicación.
 - No toque el elemento de calefacción durante o inmediatamente después de usar la lavavajillas.
- No haga funcionar la lavavajillas a menos que todos los paneles estén colocados debidamente en su lugar.
 - No juegue con los controles.
 - No se sienta ni se pare sobre la puerta o sobre la canasta de la lavavajillas.
 - Para reducir el riesgo de lesión, no permita que los niños jueguen dentro ni sobre la lavavajillas.
 - Bajo ciertas condiciones, un sistema de agua caliente que no ha sido usado por dos semanas o más puede producir gas hidrógeno. **EL GAS HIDRÓGENO ES EXPLOSIVO.** Si el sistema de agua caliente no ha sido usado por ese período, abra todas las llaves de agua caliente y deje que corra el agua por varios minutos antes de usar la lavavajillas. Esto permitirá que los gases acumulados escapen. Debido a que el gas es inflamable, no fume ni encienda ninguna llama cerca de la llave durante este tiempo.
 - Quite la puerta del compartimiento de lavado cuando deje de usar para siempre una lavavajillas.

– GUARDE ESTAS INSTRUCCIONES –

Partes y Características

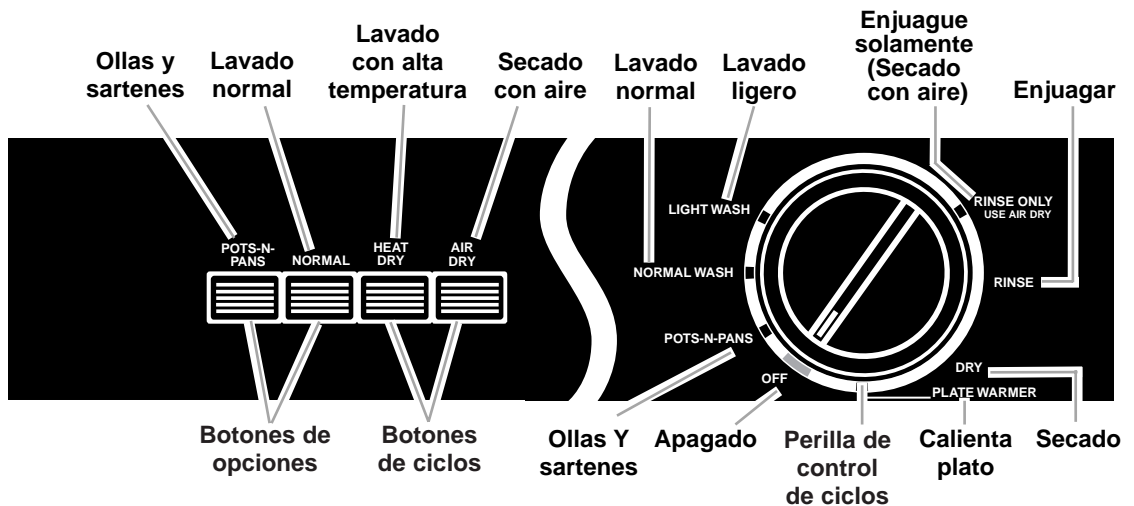
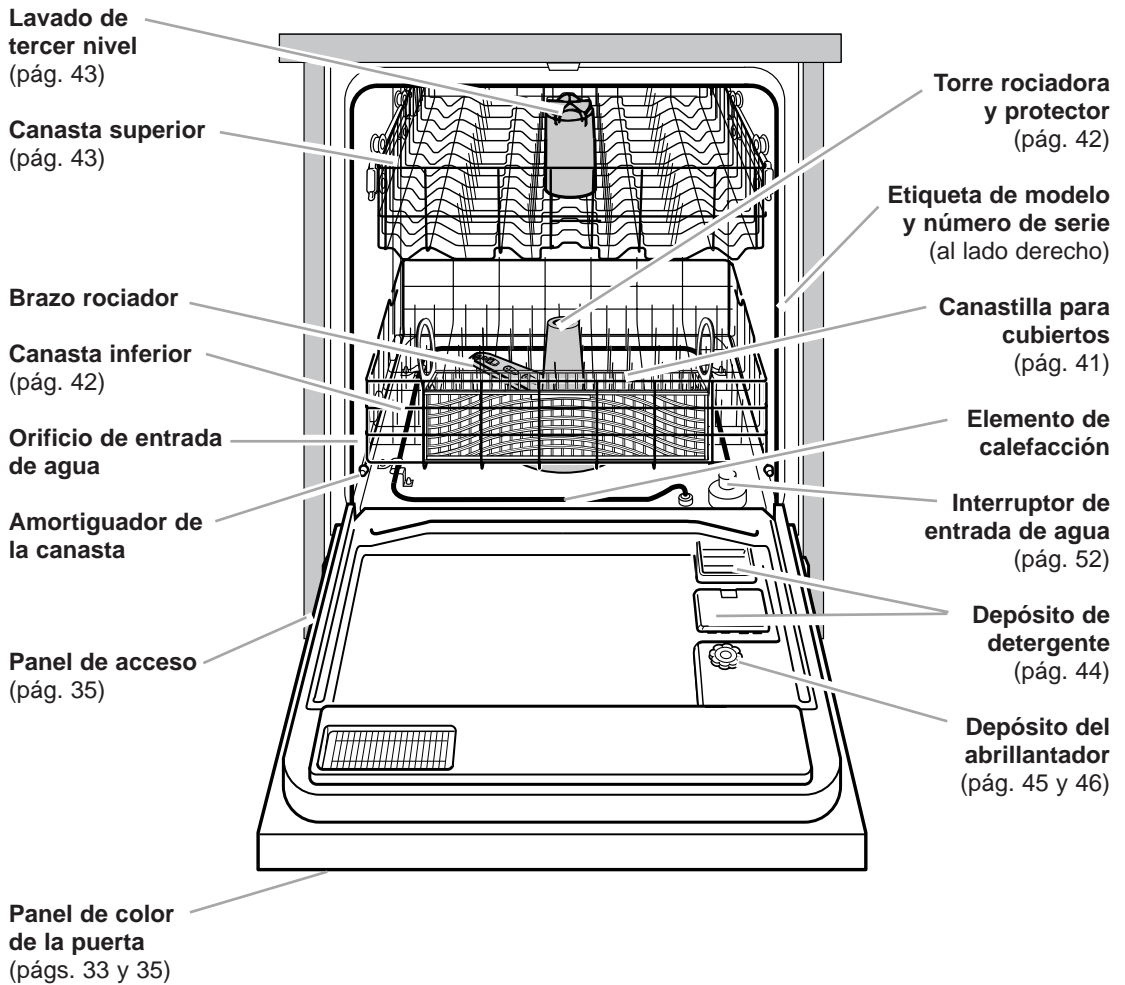

Instrucciones de Instalación para las Lavavajillas Portátil

Usted necesita :

- Cumplir todos los códigos y reglamentos vigentes.
- Instalar la lavavajillas y la llave para uso según se especifica en estas instrucciones.
- Tener todo lo que necesita para instalar debidamente la lavavajillas.
- Ponerse en contacto con un técnico calificado para asegurarse de que la instalación eléctrica y de plomería cumplen con todos las normas y reglamentos nacionales y locales.

Herramientas y materiales necesarios

- Pinzas **A**
- Martillo pequeño **B**



Piezas provistas

- Juego de adaptador para llave del agua, (Pieza No. 3374592) **A**.
- 4 ruedecillas **B**.
- Paquete con documentos Asegúrese de que todas las piezas estén incluidas en la bolsa de piezas. Cierre y asegure la puerta de la lavavajillas. Consulte la lista de partes para conocer los accesorios que están disponibles para su lavavajillas **C**.

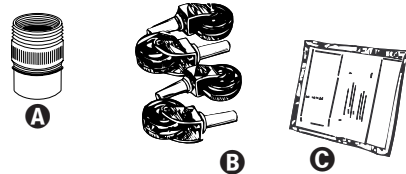

Ubicación

Revise el lugar donde usará la lavavajillas. El lugar debe tener:

- Fregadero o tina que tenga una capacidad de desagüe mínima de 441, 6 cm ³/₅ (26,5 litros por minuto).
- La parte superior del fregadero o tina no debe ser más baja de 68,6 cm (27 pulgadas) o más alta de 122 cm (48 pulgadas) desde la parte inferior de la lavavajillas.
- Piso lo suficientemente sólido como para soportar el peso de la lavavajillas de 81,6 kg (180 libras).
- Tomacorriente debidamente puesto a tierra.
- Llave del agua caliente o llave combinada con un solo surtidor para agua caliente y fría a 76,2 cm (30 pulgadas) de la parte trasera de la lavavajillas.
- Una presión de agua de 138-827 kPa (20-120 psi).

Conexión eléctrica

⚠ ADVERTENCIA



Peligro de Choque Eléctrico

Conecte este aparato con conexión a tierra.

No use extensiones eléctricas.

No seguir estas instrucciones puede ocasionar la muerte, incendio o choque eléctrico.

Es responsabilidad del cliente:

- Ponerse en contacto con un técnico calificado.
- Asegurarse de que la instalación eléctrica sea adecuada y cumpla con todos y reglamentos nacionales y las normas locales.

Usted debe tener:

- Un suministro eléctrico de 127 V~, 60 Hz, 15 ó 20 A con fusible.
- Tomacorriente de conexión a tierra del mismo tipo.

Recomendamos:

- Un fusible de retardo o un interruptor termomagnético.
- Un circuito separado.

Agua

Usted debe tener:

- Tubería de agua caliente con una presión de agua de 138-827 kPa (20-120 psi).
- 49°C (120°F) de agua en la lavavajillas. Instalación de las ruedecillas

A. Instalación de las ruedecillas

⚠ ADVERTENCIA

Peligro de Peso Excesivo

Use dos o más personas para mover e instalar la lavavajillas.

No seguir esta instrucción puede ocasionar una lesión en la espalda u otro tipo de lesiones.

1. Coloque dos postes esquineros **A** en el piso, detrás de la lavavajillas.

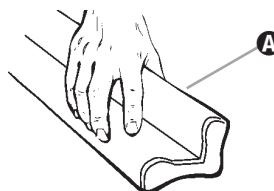

2. Sujete los costados del marco de la puerta de la lavavajillas **B** y coloque la parte trasera de la lavavajillas sobre los postes esquineros.

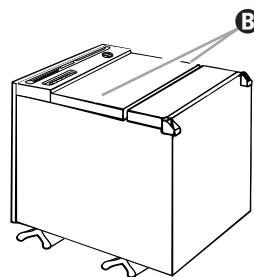

3. Inserte las ruedecillas **C** en los agujeros en las esquinas de la lavavajillas. Golpee ligeramente las ruedecillas con un martillo pequeño para que queden fijas en sus lugares.

NOTA : Tire de cada una de las ruedecillas para verificar que estén fijas en su lugar. Las ruedecillas sueltas pueden salirse cuando se mueve la lavavajillas o pueden causar vibración durante el uso.

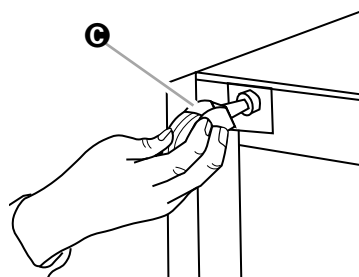

4. Ponga la lavavajillas en posición vertical. Abra la puerta y saque los pedacitos de espuma **D** puestos para el envío en las parrillas. Cierre la puerta de la lavavajillas. Asegure el pestillo de la puerta.

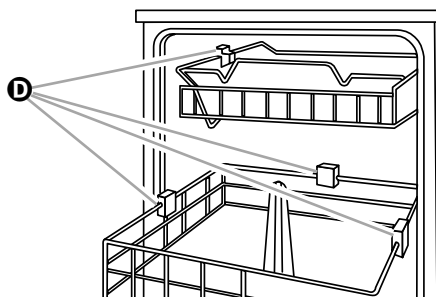

B. Cómo instalar el adaptador de la llave

Antes de conectar la lavavajillas debe instalar en la llave un adaptador especial. Su lavavajillas viene con el juego para adaptador.

1. Quite el portafiltro, el filtro y la arandela para extremo de la llave.
2. Use el juego de instrumentos del adaptador de llave que viene con su lavavajillas portátil para modificar la llave en la que se usará la lavavajillas.

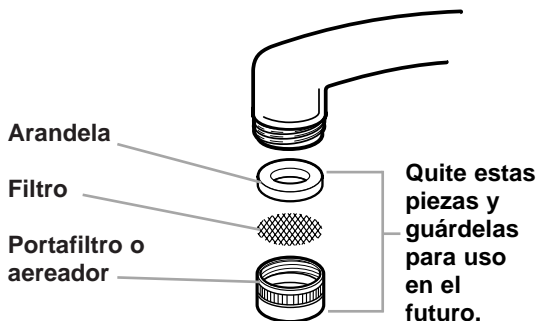

Llaves con roscas externas

Use el juego del adaptador de llave. Inserte los 2 filtros y luego la arandela delgada del juego de instrumentos del adaptador en el adaptador de la llave. Fije el adaptador en el extremo de la llave. La arandela gruesa no se usa.

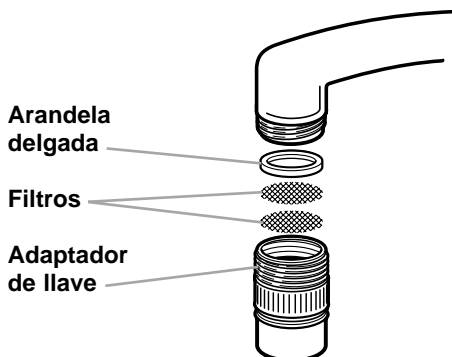

Llaves con roscas internas

Use el juego del adaptador. Inserte los 2 filtros, la arandela delgada y luego la arandela gruesa del juego de instrumentos del adaptador de la llave en el adaptador de llave. Fije el adaptador en el extremo de la llave. Se usan ambas arandelas.

Para otros tipos de llaves, pida un juego de adaptador especial al distribuidor de partes de su localidad.

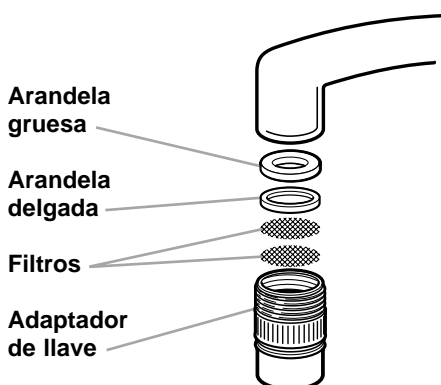

NOTAS:

- Si la lavavajillas va a ser usada en una llave equipada con un accesorio de manguera rociadora, la presión del agua constante puede afectar la manguera rociadora. Para evitar posibles problemas, la manguera rociadora debe ser desconectada permanentemente o reemplazada con una manguera de alta presión.
- En las zonas donde es usual encontrar partículas de materia en el agua, el dueño de casa tiene la opción de instalar un filtro de agua adicional contra la corriente de la válvula de suministro de agua de la lavavajillas.
- Para asegurar la debida operación de la lavavajillas, el suministro de entrada de agua a la válvula de agua accionada por un solenoide debe ser dimensionado y mantenido para que suministre un mínimo de 80,6 cm³/s (4,83 L) con presiones de agua de 138 a 827 kPa (de 20 a 120 libras por pulgada cuadrada).
- Un dispositivo de filtración contra corriente debe tener suficiente capacidad de flujo para cumplir con estos requisitos básicos.
- El técnico instalador debe pedir el asesoramiento de un plomero profesional o de una ferretería de la localidad para determinar el tamaño correcto del dispositivo de filtración de agua para su instalación.
- Es importante tener en cuenta que un filtro adicional requerirá inspecciones y mantenimiento periódicos. El fabricante del filtro debe suministrar esta información.
- La falta del debido mantenimiento al dispositivo de filtración puede producir el mal funcionamiento de la lavavajillas o dañarla. Las llamadas de servicio y todas las reparaciones son responsabilidad del dueño de casa.

Verificación del funcionamiento

Lea el Manual del Propietario que viene con la lavavajillas.

Verifique si:

- Ha instalado todas las piezas.
- No se saltó ningún paso.
- Tiene todas las herramientas que usó.
- Tiene el suministro eléctrico adecuado y El tomacorriente debidamente puesto a tierra.

1. Abra la llave del agua caliente y espere hasta que el agua esté bien caliente. Cierre la llave. Saque la manguera de admisión/desagüe **A** del compartimiento donde se guarda. Empuje hacia abajo el collar de bloqueo **B** y empuje el conector de la manguera **C** sobre el extremo del adaptador de la llave **D**. El conector calzará en su lugar con un chasquido. Suelte el collar de bloqueo.

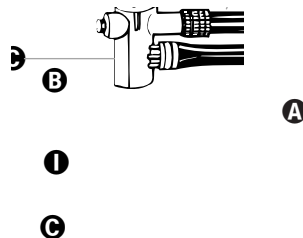

INSTRUCCIONES DE INSTALACIÓN

2. Saque el cable eléctrico **E** del compartimiento donde se guarda y conéctelo en el contacto de pared para conexión a tierra **F**.

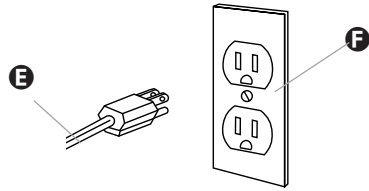

3. Abra la puerta de la lavavajillas y gire el brazo rociador **G** para verificar su movimiento. Cierre y asegure la puerta.
4. Abra completamente la llave del agua caliente. Ponga en marcha la lavavajillas y deje que complete el ciclo de "Ahorro de Agua".
5. Verifique si hay filtración alrededor de la junta de montaje y de la puerta y en la conexión de la manguera.
6. Al final del ciclo, abra la puerta de la lavavajillas y verifique que toda el agua haya salido del interior de la lavavajillas.
7. Desconecte el cable eléctrico **E** y guárdelo en su compartimiento **H**.

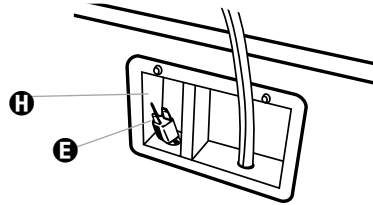
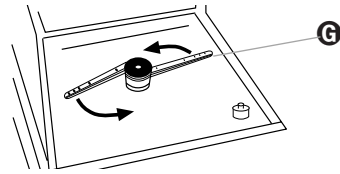

8. Cierre la llave del agua. Oprima el botón de purga **I** en el conector de la manguera **C** para aliviar la presión del agua. Tire hacia abajo del collar de bloqueo **B** y manténgalo en esa posición mientras quita el conector de manguera de la llave. Gire el conector hacia abajo y vierta toda el agua que quede dentro del conector.

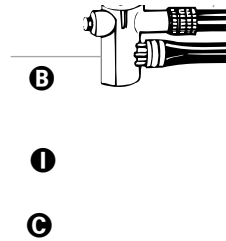

9. Inserte las mangueras de admisión/desagüe y el conector de manguera **C** en el compartimiento donde se guardan **H**.

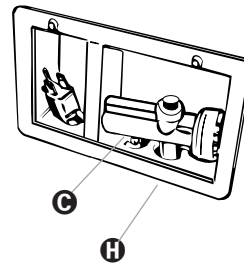

Si la lavavajillas no funciona

- ¿Se ha disparado el interruptor termomagnético o quemado un fusible?
- ¿Está bien cerrada y asegurada la puerta?
- ¿Se ha fijado correctamente el ciclo para poner en marcha la lavavajillas?
- ¿Está abierta la llave del agua?

Instrucciones de Instalación para Lavavajillas Empotrable en el Gabinete

Es responsabilidad del usuario:

- **Abrir con cuidado la puerta de la lavavajillas mientras alguien sujeta la parte trasera de la lavavajillas.** Quite todos los materiales de envío, la manguera de desagüe y la rejilla inferior. Cierre la puerta de la lavavajillas. Asegure con el seguro la puerta de la lavavajillas.
- Cumplir con todas las normas y reglamentos vigentes.
- Instalar la lavavajillas según se especifica en estas instrucciones.
- Tener todo lo que necesita para instalar debidamente la lavavajillas.
- Ponerse en contacto con un técnico calificado para asegurarse de que la instalación eléctrica y de plomería cumplan con todas las normas y reglamentos nacionales y locales.

Dimensiones del producto

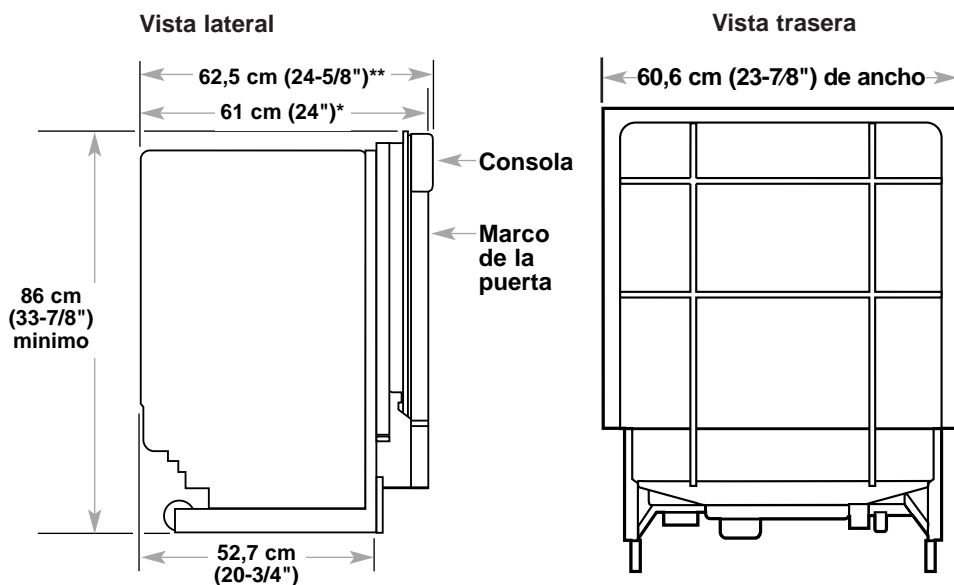

*Al frente del marco de la puerta

**Al frente de la consola

Abertura incorporada

⚠ ADVERTENCIA



Peligro de choque eléctrico

Empotre totalmente la lavavajillas por la parte superior, los costados y la parte trasera.

No seguir esta instrucción puede ocasionar la muerte o un choque eléctrico.

El espacio mínimo para colocar la lavavajillas en un rincón es de 5,1 cm (2") de la puerta al gabinete o la pared.

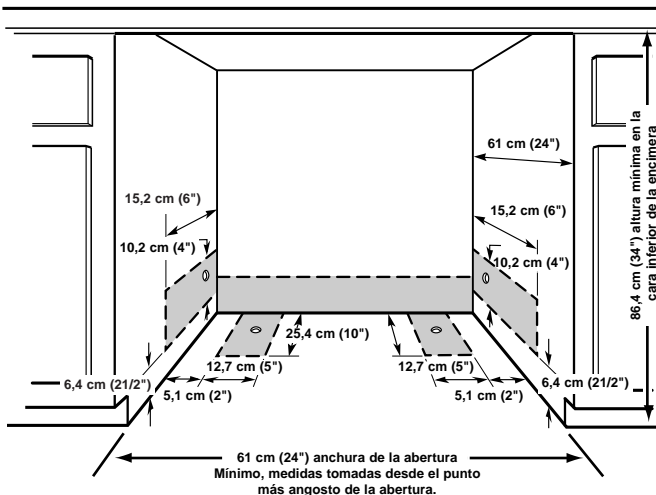

Haga orificios en el área sombreada de la pared del gabinete o del piso, como se especifica en la tabla:

Orificios para:	Diámetro:
Tubería de agua	1,3 cm (1/2")
Tubería de desagüe	3,8 cm (1-1/2")
Cable directo	1,9 cm (3/4")
Cable eléctrico	3,8 cm (1-1/2")

No instale tuberías de agua o desagüe o cables eléctricos donde puedan cruzar frente de, o hacer contacto con, el motor o las patas de la lavavajillas.

El lugar debe permitir un espacio libre mínimo de 0,64 cm (1/4") entre el motor y el piso para evitar que se recaliente el motor.

No instale la lavavajillas sobre piso alfombrado.

Proteja la lavavajillas y la tubería de agua conectada al lavavajillas para que no se congelen. La garantía no cubre daños por congelación.

Puede obtener un juego de panel lateral en su Centro de Servicio Acros-Whirlpool para instalar su lavavajillas en el extremo del gabinete.

Revise el lugar donde instalará la lavavajillas. El lugar debe proveer:

- Fácil acceso a instalaciones de agua, electricidad y desagüe.
- Facilidad para introducir los trastes en la lavavajillas. Los rincones deben tener un espacio libre mínimo de 5,1 cm (2") entre el costado de la puerta de la lavavajillas y la pared del gabinete.
- Una abertura cuadrada para que la lavavajillas funcione y se vea bien.
- Un gabinete delantero que sea perpendicular al piso.

- Piso nivelado. (Si el piso en la parte delantera de la abertura no está nivelado con el piso en la parte trasera de la abertura, puede usar calzas para nivelar la lavavajillas).

Si va a dejar la lavavajillas sin uso por cierto tiempo o en un lugar donde pudiera congelarse, siga las instrucciones de “Cómo preparar la lavavajillas para el invierno” en el Manual de Uso y Cuidado.

Asegúrese de que la tubería, los cables eléctricos y la manguera de desagüe estén **en el área sombreada**.

NOTA : Si el piso de la abertura donde colocará la lavavajillas no es parejo (por ejemplo: piso con losetas sólo hasta cierta parte de la lavavajillas), deberá tener cuidado especial para tomar las medidas y nivelar la lavavajillas.

Requisitos eléctricos

Es responsabilidad del usuario:

Ponerse en contacto con un técnico calificado.

Asegurarse de que la instalación eléctrica sea adecuada y cumpla con todas las normas y reglamentos nacionales y locales.

Usted debe tener:

- Un suministro eléctrico de 127 V~, 60 Hz, 15 ó 20 A con fusible.
- ALAMBRE DE COBRE SOLAMENTE.
- Un fusible de retardo o un interruptor termomagnético.
- Un circuito separado.

Si está haciendo una conexión directa a la lavavajillas:

- Utilice cable de cobre flexible, forrado o con cubierta no metálica con alambre de puesta a tierra adecuado a los requisitos de cableado de su hogar y que cumpla con las normas y ordenanzas de su localidad.
- Utilice la abrazadera de anclaje provista con la caja de empalmes de su hogar o instale en la caja de empalmes un conector de abrazadera aprobado por NOM. Si usa un ducto para cables, use un conector de ducto aprobado por NOM.

Si está conectada la lavavajillas con un cable eléctrico:

- Utilice el Juego de Cable Eléctrico. Siga las instrucciones del juego para instalar el cable eléctrico.

Si el juego no está disponible, utilice un cable eléctrico calibre 16 de tres conductores, aprobado por NOM, que cumpla con todas las normas y reglamentos de su localidad. La máxima longitud del cable eléctrico es 1,8 m (6 pies).

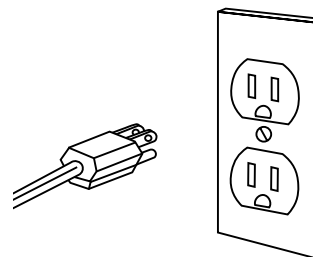
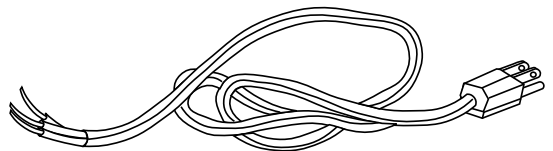
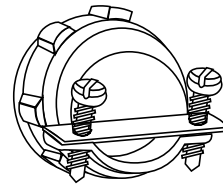

- Se necesita un conector de abrazadera que quepa en un orificio de 2,2 cm (7/8") de diámetro para asegurar el cable eléctrico a la caja de conexiones de la lavavajillas.
- El cable eléctrico debe enchufarse en un contacto de pared conexión a tierra, del mismo tipo, ubicado en el gabinete, junto a la abertura para la lavavajillas. El contacto de pared para conexión a tierra.

Requisitos para el suministro de agua

Usted debe tener:

- Tubería de agua caliente con una presión de agua de 138-827 kPa (20-120 psi).
- Agua a 49°C (120°F) en la lavavajillas.
- Tubería de cobre con 0,95 cm (3/8") de diámetro exterior con accesorio de compresión (puede usar tubería plástica con un mínimo de 1,3 cm (1/2"), pero no se recomienda).
- Un tubo acoplador acodado de 90° con roscas externas de tubería de 0,95 cm (3/8") (N.P.T.) en un extremo.
- Hechas antes de que el tubo de agua sea conectado a la valvula de entrada de la lavavajillas. No se debe soldar a una distancia de menos de 15,2 cm (6") de la valvula de entrada.

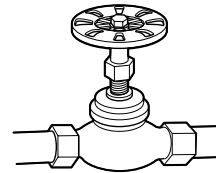
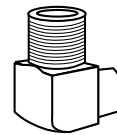

Requisitos para el desagüe

Usted debe:

- Utilizar una manguera de desagüe nueva de una longitud máxima de 3,7 m (12 pies), que cumpla con todos los estándares de prueba vigentes de la AHAM/IAPMO y sea resistente al calor y a los detergentes.
- Tener una conexión de desagüe elevada, a 50,8 cm (20 pulgadas) sobre el contrapiso o el piso.
- Conectar en "T" la manguera de desagüe al tubo de desperdicios o al recipiente de desechos sobre el sifón de desagüe en las instalaciones sanitarias de la casa y a un mínimo de 50,8 cm (20 pulgadas) sobre el piso.
- **Usar un espaciador de aire** si la manguera de desagüe está conectada a las instalaciones sanitarias de la casa a menos de 50,8 cm (20 pulgadas) sobre el contrapiso o el piso.
- Utilizar accesorios de tubería de desagüe con diámetro interno de 1,3 cm (1/2") como mínimo.

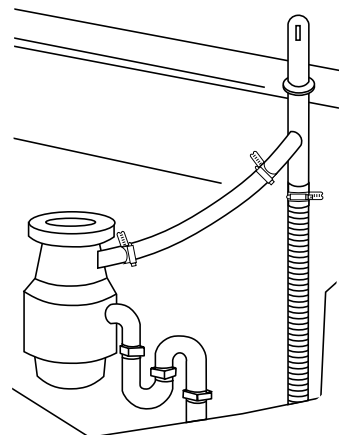

A. Preparar el gabinete

⚠️ ADVERTENCIA



Peligro de choque eléctrico

Desconecte la suministro eléctrico en la caja de fusibles o en el dispositivo interruptor de circuitos antes de instalar la lavavajillas.

No seguir estas instrucciones puede ocasionar la muerte o choque eléctrico.

1. Desconecte el suministro eléctrico. Cierre la llave del agua.

2. Póngase los guantes y las gafas protectoras.

Si está reemplazando su lavavajillas:

- Verifique que la tubería de agua **A** llegue hasta la parte delantera izquierda de la abertura donde se hará la conexión del agua.
- Verifique que el cable directo **B** llegue hasta la parte delantera derecha del orificio donde se hará la conexión eléctrica.

Si la tubería de agua y el cable directo llegan hasta los orificios, continúe con el paso 11.

Si está instalando un lavavajillas nuevo, complete todos los siguientes pasos:

Requisitos eléctricos

Cumpla con todas las normas y reglamentos nacionales y locales para completar el suministro eléctrico del gabinete.

NOTA: Es más fácil hacer las conexiones de la lavavajillas si se insertan los cables en los orificios del gabinete desde el lado derecho.

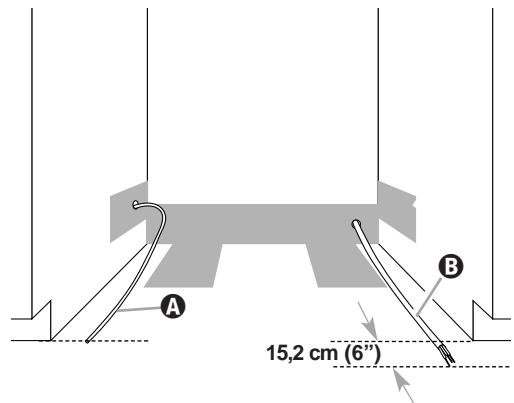

Si está:	Use los pasos:
Haciendo una conexión directa	3, 4 y 5
Utilizando un cable eléctrico	3a y 4a

3. Método del cordón flexible de suministro eléctrico:

- Haga un orificio de 1,9 cm (3/4") **C** en el lado derecho, en el costado, en la parte trasera o en el piso del gabinete. La ilustración indica los lugares donde se puede abrir el orificio.

Gabinete de madera: Lije el orificio hasta que esté liso.

Gabinete metálico: Cubra el orificio con una arandela aislante.

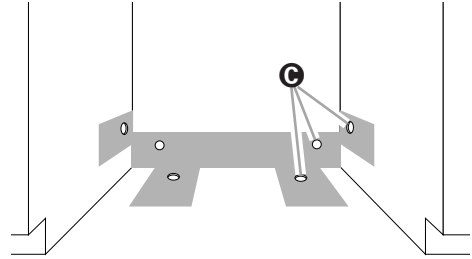

- Pase el cable por la caja de empalmes. Use la abrazadera de anclaje provista con la caja de empalmes. Si no viene una abrazadera de anclaje, instale un conector aprobado por NOM, para cables flexibles. Si está instalando un ducto, fije un conector de ducto, aprobado por NOM, a la caja de empalmes.
- Pase el otro extremo del cable a través del orificio del gabinete. El cable debe extenderse hacia la parte delantera derecha del orificio del gabinete. Continúe con el paso 6.

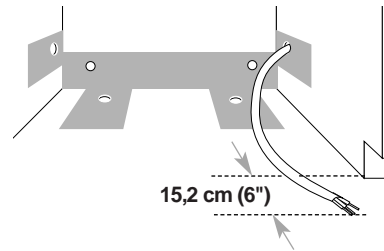

3a. Método de conexión con cordón eléctrico:

- Haga un orificio de 3,8 cm (1-1/2") **D** en el lado derecho, en la parte trasera o el costado del gabinete. La ilustración indica los lugares donde se puede abrir el orificio.

Gabinete de madera: Lije el orificio hasta que esté liso.

Gabinete metálico: Cubra el orificio con una arandela aislante.

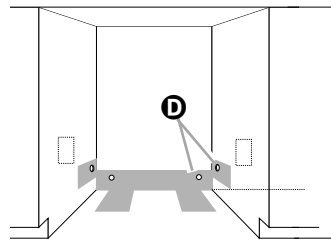

- Instale un contacto de pared conexión a tierra, **E** del mismo tipo, en el gabinete, junto a la abertura para la lavavajillas.

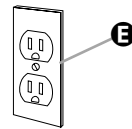

Tubería de agua

NOTA: Insertar la línea de agua a través del lado izquierdo del orificio del gabinete facilita la conexión de agua.

- Haga un orificio de un mínimo de 1,3 cm (1/2") **F** en el lado izquierdo, en la parte trasera o en el costado del gabinete. La ilustración indica los lugares donde se puede abrir el orificio.

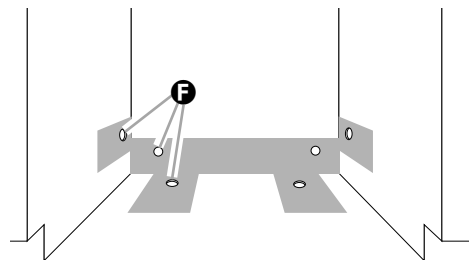

INSTRUCCIONES DE INSTALACIÓN

7. Mida la longitud total de la tubería de cobre **G** requerida. Una la tubería de cobre con la del agua usando una llave de cierre manual. Pase cuidadosamente la tubería de cobre a través del orificio del gabinete (la tubería de cobre se doblará y enroscará fácilmente) hasta que alcance la conexión que está en la parte delantera izquierda de la lavavajillas.

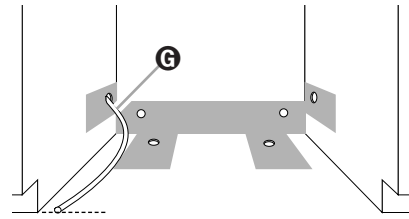

8. Ponga la llave de cierre **H** en la posición "ON" (Abierto) y deje correr agua hacia un balde para eliminar las partículas que pudieran existir en las tuberías del agua y puedan obstruir la válvula de llenado.

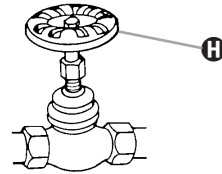

9. Ponga la llave de cierre en la posición "OFF" (Cerrado).

Manguera de desagüe

10. Haga un orificio de 3,8 cm (1-1/2") de diámetro en la pared o en el piso del gabinete, en el costado del orificio más cercano al fregadero.

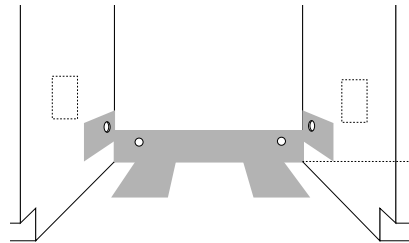

11. Conecte en "T" la manguera de desagüe al tubo de desperdicios o al recipiente de desechos siguiendo uno de los siguientes métodos:

Si tiene:	y:	Continúe con el paso:
Un recipiente de desechos	espaciador de aire	11a.
	sin espaciador de aire*	11c.
Sin recipiente de desechos	espaciador de aire	11b.
	sin espaciador de aire*	11d.

*Se recomienda tener espaciador de aire

11a. Recipiente de agua + espaciador de aire

- Quite el tapón extractor del recipiente de desechos. Corte el extremo de la manguera de desagüe **I** si fuera necesario (no corte la sección nervada).
- Fije la manguera de desagüe al espaciador de aire **J** con una abrazadera tipo resorte **K**.

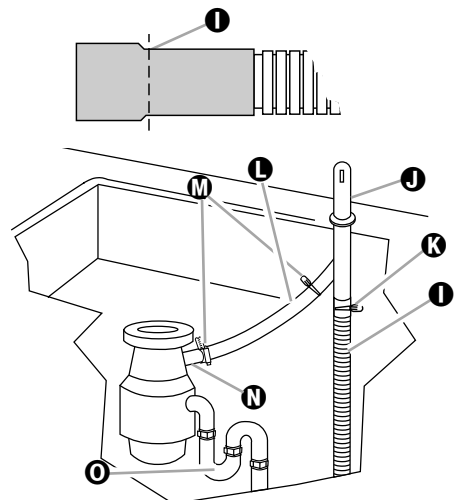

- Utilice un conector de manguera de caucho* **L** con abrazaderas tipo resorte o tornillo* **M** para conectar el espaciador de aire **N** al orificio de entrada del recipiente **N**.

Esta conexión **N** DEBE estar antes del sifón de desagüe **O** y al menos a 50,8 cm (20") sobre el piso donde la lavavajillas será instalado. Continúe con el paso 12.

11b. Sin recipiente de desechos + espaciador de aire

- Corte el extremo de la manguera de desagüe **I** si fuera necesario (no corte la sección nervada).
- Una la manguera de desagüe con el espaciador de aire **J** usando una abrazadera tipo tornillo de 3,8-5 cm (1-1/2"-2").
- Utilice un conector de manguera de caucho* **L** con abrazaderas tipo resorte o tornillo* **M** para conectar en "T" el espaciador de aire al tubo de desperdicios **P**.

Esta conexión **P** DEBE estar antes del sifón de desagüe **O** y al menos a 50,8 cm (20") sobre el piso donde la lavavajillas será instalado. Continúe con el paso 12.

11c. Recipiente de desechos, sin espaciador de aire

- Quite el tapón extractor del recipiente de desechos. No corte el extremo de la manguera de desagüe.
- Fije la manguera de desagüe **I** al orificio de entrada del recipiente de desechos **N** con una abrazadera tipo resorte **K**.

Esta conexión **N** DEBE estar antes del sifón de desagüe **O** y al menos a 50,8 cm (20") sobre el piso donde la lavavajillas será instalado. Continúe con el paso 12.

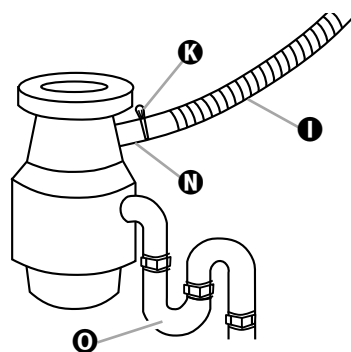
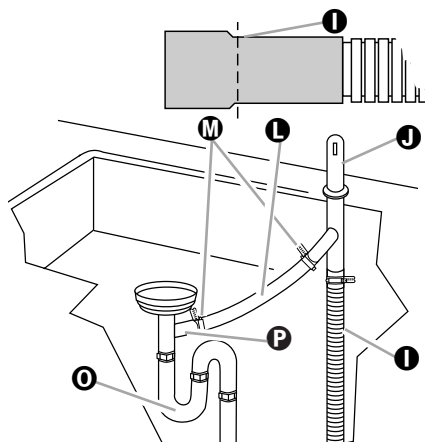

11d. Sin recipiente de desechos, sin espaciador de aire

- Corte el extremo de la manguera de desagüe ❶ (no corte la sección nervada).
- Una en "T" la manguera de desagüe al tubo de desperdicios ❷ con una abrazadera tipo tornillo de 3,8-5 cm (1-1/2"-2")* ❸.

Esta conexión ❷ DEBE estar antes del sifón de desagüe ❹ y al menos a 50,8 cm (20") sobre el piso donde la lavavajillas será instalado. Continúe con el paso 12.

*Puede adquirir las piezas en cualquier almacén de suministros de plomería de su localidad.

NOTA: Para reducir la vibración de la manguera, inserte un paño, masilla o compuesto de calafatear en el orificio alrededor de la manguera de desagüe.

12. Inserte la manguera de desagüe ❶ en el orificio hecho en el gabinete, hasta el centro de la parte delantera del orificio donde se hará la conexión para el desagüe.

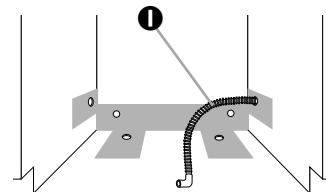
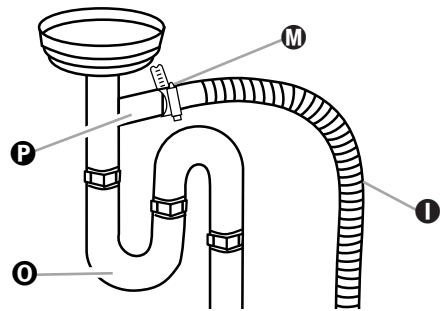
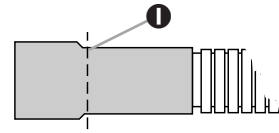

B. Prepare la lavavajillas

⚠️ ADVERTENCIA

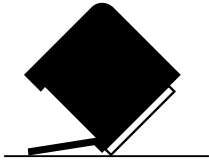

Peligro de Vuelco

No use la lavavajillas antes de estar completamente instalada.

No se apoye en la puerta abierta.

No seguir estas instrucciones puede ocasionar heridas serias o cortaduras.

⚠️ ADVERTENCIA

Peligro de Peso Excesivo

Use dos o más personas para mover e instalar la lavavajillas.

No seguir esta instrucción puede ocasionar una lesion en la espalda u otro tipo de lesiones.

1. Coloque los postes esquineros **A** detrás de la lavavajillas. Sujete los costados del marco de la puerta de la lavavajillas y coloque la lavavajillas apoyada en su parte trasera.

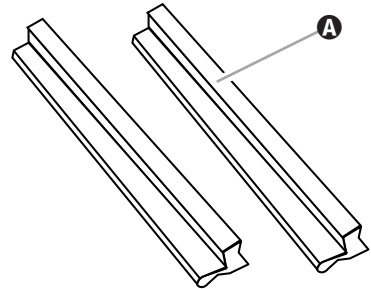

2. Quite los dos tornillos superiores **B** y los dos tornillos inferiores **C** que unen en el panel de acceso **D** y el panel inferior **E** a la lavavajillas utilizando un desarmador de caja-hexagonal de 6,35 mm (1/4"), una llave de tuercas o un desarmador Phillips. Quite los paneles y colóquelos sobre una superficie protegida. Verifique que la presilla para conectar a tierra **F** permanezca fija al panel de acceso.

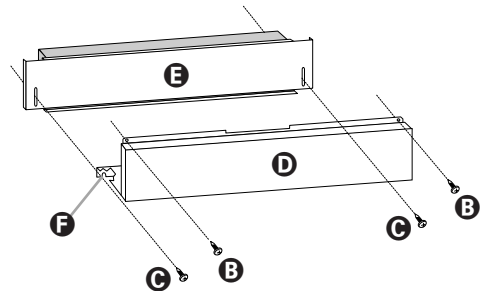

NOTA: Sostenga el soporte de montaje de la válvula de agua **G** con pinzas mientras fija el tubo acoplador acodado a la válvula de llenado de agua.

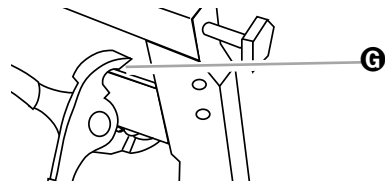

INSTRUCCIONES DE INSTALACIÓN

3. Aplique cinta TEFLON™ o compuesto para juntas de tubería **H** al tubo acoplador acodado de 90° **I** y conecte el tubo acoplador a la válvula de llenado de agua **J**. Sostenga el soporte **G** con pinzas. Apriete el tubo acoplador hasta que ajuste sin holgura y asegúrese de que quede mirando hacia atrás.

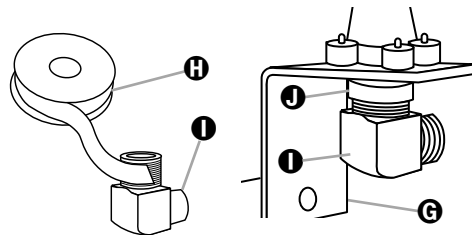

4. Quite la tapa de la caja de conexiones **K**. Tire de los cables del artefacto **L** a través de los orificios en la caja de conexiones.

Si está haciendo una conexión directa:

Instale un conector de abrazadera **M** aprobado por NOM, en la caja de conexiones. Si usa un conducto para cables, use un conector de conducto aprobado por NOM.

Si está instalando un juego de cable eléctrico, hágalo ahora y siga las instrucciones dadas para el juego.

NOTA: Coloque un cartón debajo de la lavavajillas hasta que esté instalado en la abertura del gabinete. El cartón ayuda a proteger el acabado del piso durante la instalación.

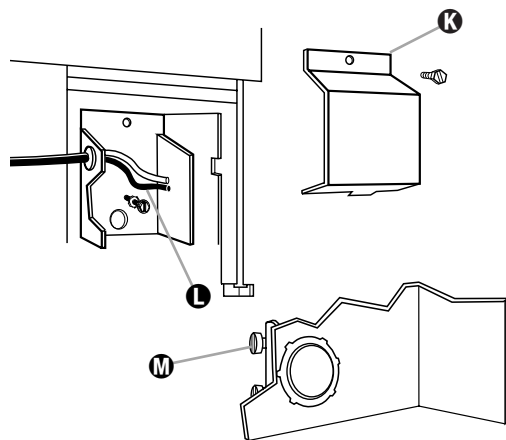

5. Mida la altura de la abertura del gabinete desde la cara inferior de la encimera hasta el piso donde será instalado la lavavajillas **N** (usted necesita el punto más bajo). Consulte en la tabla el orificio correspondiente a esa altura. Coloque las ruedas **O** en la posición requerida.

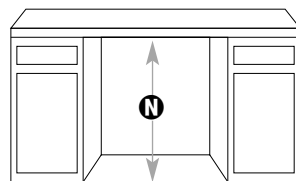

Altura mínima de corte	Posición de la rueda (ver ilustración)
86,4 cm (34")	1
86,7 cm (34-1/8")	2
87,2 cm (34-5/16")	3
87,6 cm (34-1/2")	4

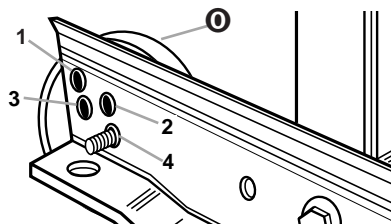

6. Ponga la lavavajillas en posición vertical.
7. Sujete el marco de la puerta de la lavavajillas **P**. Incline la lavavajillas hacia atrás sobre las ruedas **Q**. Coloque la lavavajillas cerca de la abertura del gabinete. No empuje los paneles de la lavavajillas o la consola—podrían abollarse.
8. Si la lavavajillas tiene un cable eléctrico, inserte el cable en el orificio que ha sido cortado en el gabinete.
9. Verifique que la tubería del agua esté al lado izquierdo de la abertura y que la manguera de desagüe esté cerca del centro de la abertura. Si está utilizando un cable directo, verifique que esté al lado derecho de la abertura.
10. Con cuidado inserte la lavavajillas en la abertura del gabinete. **No enrosque ni apriete la tubería de cobre, la manguera de desagüe, el cable eléctrico o el cable directo entre la lavavajillas y el gabinete.**

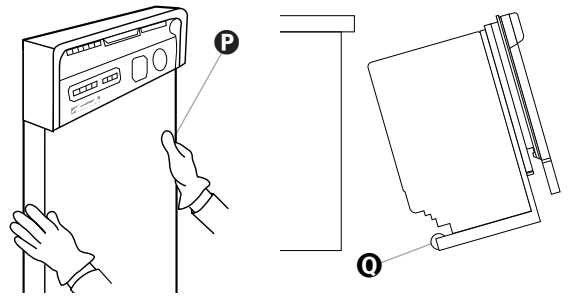

Centre la lavavajillas en la abertura del gabinete.

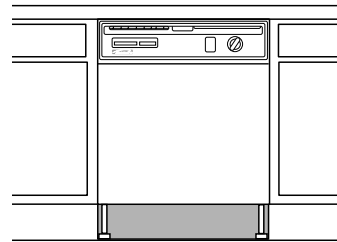

11. Quite el cartón que está debajo de la lavavajillas.

NOTA: No importa si la lavavajillas queda ajustada dentro de la abertura del gabinete. No saque la colcha aislante—funciona como una barrera sónica.

12. Alinee la parte delantera de la consola de la lavavajillas **R** con el borde de la encimera **S**. Podría ser necesario ajustar la alineación para que se vea bien en su gabinete.

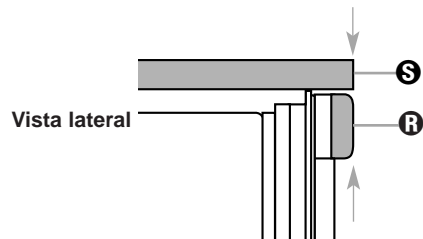

NOTA: Levante un costado del marco para mantener la lavavajillas separada del piso al ajustar las patas laterales.

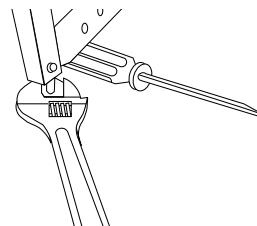

13. Verifique que las patas niveladoras **I** estén firmemente apoyadas contra el piso. Coloque el nivel sobre la guía de cremallera **U** a un lado de la tina de la lavavajillas. Verifique que la lavavajillas esté nivelada de adelante hacia atrás. Ajuste la pata niveladora o coloque calzas debajo de la rueda trasera hasta que la lavavajillas esté nivelada. Repita el procedimiento para el otro costado de la lavavajillas.

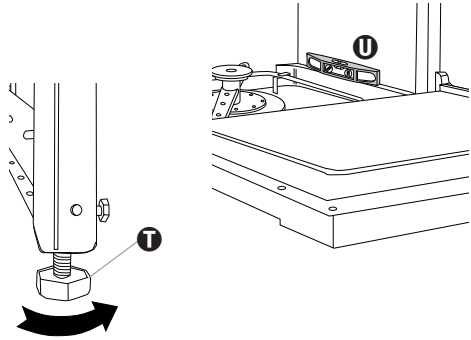

14. Coloque el nivel contra el orificio superior delantero de la tina **V**. Verifique que la lavavajillas esté nivelada de lado a lado. Si la lavavajillas no está nivelada, suba o baje las patas delanteras hasta que quede nivelada.

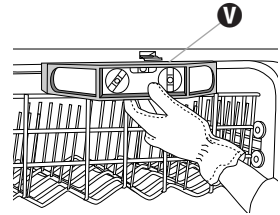

C. Conecte la lavavajillas

Conexión eléctrica

Verifique los requisitos eléctricos (ver página 16 y 17). Usted necesita:

- Tener el suministro eléctrico correcto y el método de puesta a tierra recomendado.
- Verificar que el suministro eléctrico esté desconectado.

Si usted está haciendo la conexión	Utilice los pasos:
con cable directo	1-4
con un cable eléctrico	1

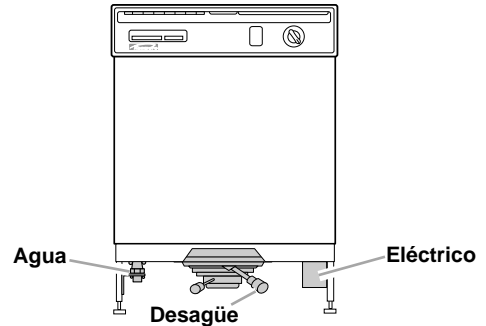

Método de conexión directa:

1. Dirija el cable directo de manera que no toque el motor de la lavavajillas o la parte inferior de la tina de la lavavajillas. Tire del cable directo **A** a través del orificio en la caja de conexiones.

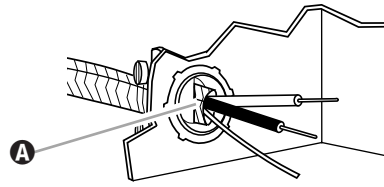

NOTAS:

- Seleccione los conectores de empalme retorcido para alambre que tengan el tamaño adecuado para conectar el cableado de su hogar al cableado calibre 16 de la lavavajillas.
- Inserte los extremos del cable en el conector de empalme retorcido. No doble de antemano el cable desnudo.
- Retuerza el conector.
- Tire suavemente de los cables para verificar que ambos estén

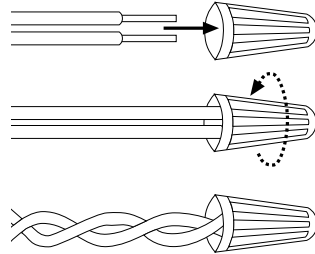

⚠ ADVERTENCIA



Peligro de Choque Eléctrico

Conecte a tierra la lavavajillas.

Conecte el alambre de conexión a tierra al conector verde de conexión a tierra en la caja de conexiones.

No use extensiones eléctricas.

No seguir estas instrucciones puede ocasionar la muerte, incendio o choque eléctrico.

INSTRUCCIONES DE INSTALACIÓN

- Conecte los alambres **B** como sigue usando conectores de empalme retorcido **C** con las dimensiones adecuadas para conectar el cable directo a un alambre calibre 16 para lavavajillas.

Doble el alambre desnudo, de conexión a tierra **D**, en forma de gancho en "U" y enróllelo en el sentido de las manecillas del reloj, alrededor del conector de tierra **E** y debajo de la arandela **F**. Apriete bien el conector de tierra **E**.

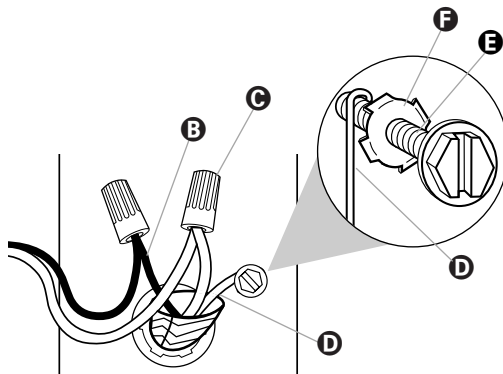

Alambre de suministro eléctrico:		Alambre de la caja de conexiones:
blanco	↔	blanco
negro	↔	negro
alambre de tierra	↔	conector de tierra

- Apriete los tornillos del conector de la abrazadera o del conector de conducto **G**.
- Vuelva a instalar la tapa de la caja de conexiones **H** dejando los alambres dentro de la caja de conexiones.

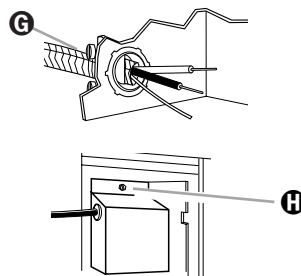

Método de conexión con cable eléctrico:

⚠️ ADVERTENCIA



Peligro de Choque Eléctrico

Conecte este aparato con conexión a tierra.

No use extensiones eléctricas.

No seguir estas instrucciones puede ocasionar la muerte, incendio o choque eléctrico.

- Verifique que el cable eléctrico no toque el motor de la lavavajillas o el dispositivo eléctrico de la tina de la lavavajillas. Continúe con el paso 5.

Conexión del agua

Accesorios de compresión:

- Deslice la tuerca **K** sobre la tubería de cobre **L** aproximadamente 2,5 cm (1 pulgada).
- Deslice el anillo metálico **M** en la tubería. No coloque el anillo metálico en el extremo de la tubería.
- Inserte la tubería en el tubo acoplador acodado **N** hasta el tope.
- Deslice la tuerca y el anillo metálico hacia adelante y enrosque la tuerca en las roscas del tubo acodado **O**. Tenga cuidado al manipular y colocar la tubería de cobre pues se dobla y enrosca fácilmente.

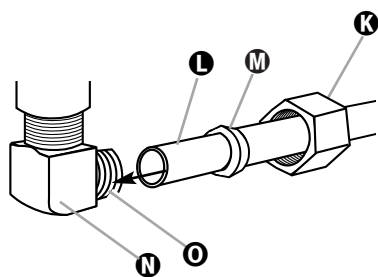

NOTA: Sujete el soporte de montaje de la válvula del agua con pinzas mientras une la tubería de cobre.

5. Para evitar la vibración durante el funcionamiento, inserte la tubería de suministro de agua de manera que no toque la base, el marco o el motor de la lavavajillas.

Cuando haya insertado la tubería de cobre **L** hasta el tope, en el accesorio de compresión, use una llave ajustable y apriete la tuerca **K** del accesorio de compresión en el tubo acodado **N** en la válvula de llenado de agua.

6. Ponga una toalla de papel debajo del tubo acodado. Abra el suministro de agua y verifique si hay filtración.

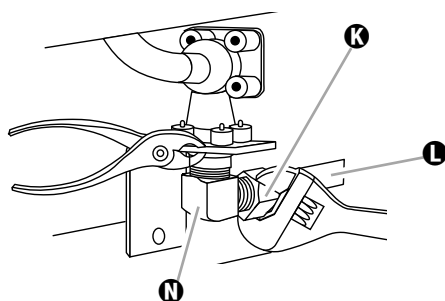

Conexión de desagüe

7. Coloque la manguera de desagüe de manera que no entre en contacto con el motor, los resortes de la puerta, la tubería de agua, el gabinete o el piso. Inserte un paño, masilla o compuesto de calafatear en el orificio alrededor de la manguera de desagüe donde la manguera pasa a través del gabinete para ayudar a reducir el ruido de las vibraciones.
8. Coloque un recipiente poco profundo **P** (un molde para pastel o tarta) debajo del conector de desagüe **Q**. Quite la tapa del conector de la manguera de desagüe **R**. Ponga la abrazadera de la manguera de desagüe **S** en el conector.

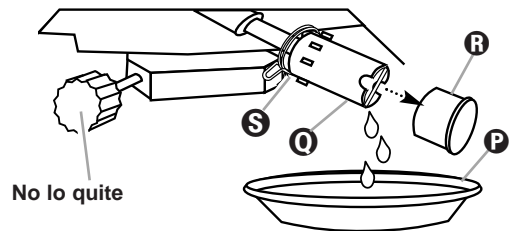

9. Inserte la manguera de desagüe **T** en el conector **Q** hasta los toques **U** que están en el conector.

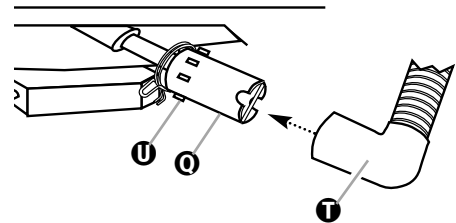

10. Use pinzas para abrir la abrazadera **S** y deslice la abrazadera sobre la manguera de desagüe **T** y el conector **Q**. Suelte la abrazadera y verifique que la manguera de desagüe esté bien fijada al conector.

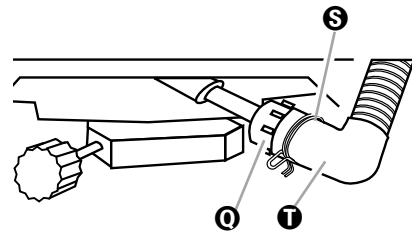

Asegure la lavavajillas

⚠️ ADVERTENCIA

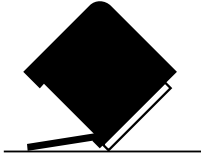

Peligro de Vuelco

No use la lavavajillas antes de estar completamente instalada.

No se apoye en la puerta abierta.

No seguir estas instrucciones puede ocasionar heridas serias o cortaduras.

1. Abra la puerta de la lavavajillas y coloque una toalla **A** sobre el conjunto de la bomba y el brazo rociador de la lavavajillas. Esto evitará que los tornillos caigan en el área de la bomba cuando esté fijando la lavavajillas a la encimera.
2. Verifique que la lavavajillas esté todavía nivelada.
3. Fije la lavavajillas a la encimera con dos tornillos cabeza Phillips No. 10 x 1,3 cm (1/2") **B**. La lavavajillas DEBE estar asegurado para evitar que se caiga al abrir la puerta. No deje caer los tornillos en la parte inferior de la lavavajillas.
4. Abra la puerta unos 7,6 cm (3 pulgadas) y verifique que el espacio entre la puerta interior y la tina sea igual en ambos lados. Si los espacios no son iguales, afloje los tornillos del soporte y mueva la tina. Apriete los tornillos del soporte. Quite el papel o la toalla de la lavavajillas.
5. Abra y cierre la puerta varias veces. La puerta debe abrirse y cerrarse con facilidad. Si la puerta se cierra demasiado rápido, reduzca la tensión del resorte **C** moviendo el extremo del resorte **D** hacia la parte delantera de la lavavajillas. Si la puerta se abre sola, aumente la tensión del resorte moviendo el extremo del resorte hacia la parte trasera de la lavavajillas. Los resortes deben estar en las mismas muescas en el lado izquierdo y en el derecho.

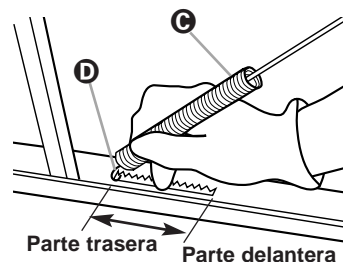
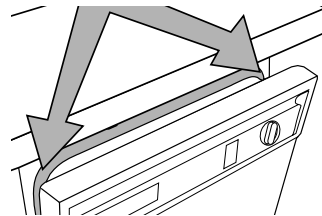
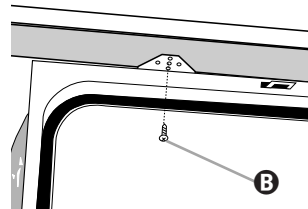
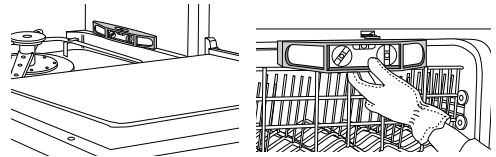
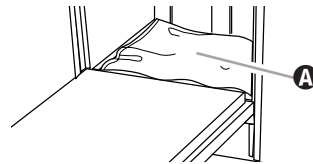

Verifique el funcionamiento

1. Lea el Manual del Propietario que viene con la lavavajillas.
2. Verifique si ha instalado todas las piezas y si no se saltó ningún paso. Verifique si tiene todas las herramientas que usó.
3. Encienda el suministro eléctrico a la lavavajillas en la caja de fusibles o en interruptor termomagnético. Ponga en marcha la lavavajillas y deje que complete el ciclo de "Ahorro de agua". Verifique que la lavavajillas esté funcionando debidamente y que no haya filtraciones.
4. Verifique que la presilla para conectar a tierra **E** esté unida al panel de acceso. Coloque el panel inferior en su lugar e inserte los tornillos en el marco de la lavavajillas a través de los orificios del panel inferior. No los apriete. Deslice el panel de acceso haciéndolo descender sobre los tornillos. Vuelva a instalar los tornillos a través de los orificios en la parte superior del panel de acceso. Verifique si el borde inferior del panel inferior toca el piso. Apriete los tornillos del panel de acceso inferior.

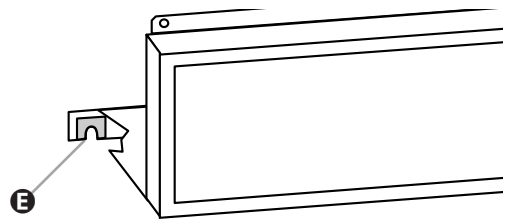

Si la lavavajillas no funciona:

- ¿Se ha disparado el interruptor termo-magnético o quemado un fusible?
- ¿Está bien cerrada y asegurada la puerta?
- ¿Se ha fijado correctamente el ciclo para poner en marcha la lavavajillas?
- ¿Está abierta la llave del agua?

Cómo Instalar el Panel de Color de la Puerta

El lado opuesto del panel de la puerta tiene un color diferente. Hay colores adicionales disponibles por medio de su distribuidor autorizado de Whirlpool.

IMPORTANTE: Use guantes. Manipule los paneles con cuidado. Los bordes metálicos pueden producir cortes o dañar otros materiales.

Cambio del color del panel de la puerta

(Para los modelos así equipados)

El lado opuesto del panel de la puerta **A** tiene un color diferente.

1. Inserte el dedo bajo un extremo del retenedor **B** y tire hacia usted como si estuviera despegando algo. Deje el retenedor a un lado.

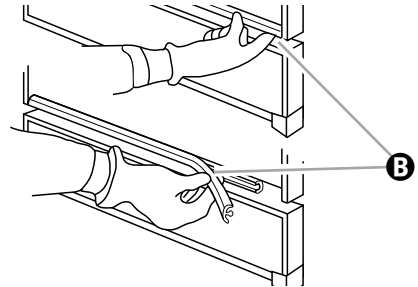
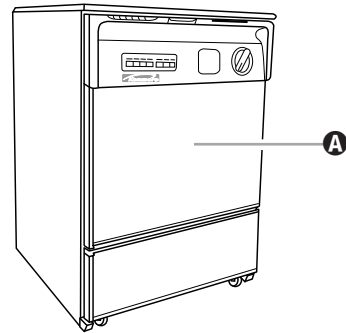

2. Levante el panel de la puerta por los bordes exteriores **C**. Doble la parte inferior del panel **D** con una mano. Saque el panel. No saque el espaciador.

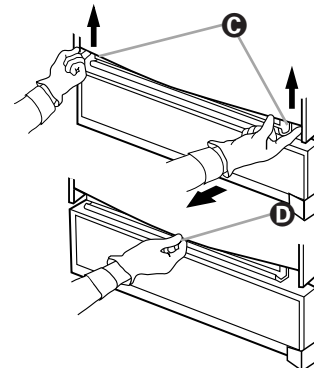

3. Inserte un lado del panel de la puerta, con el color deseado hacia afuera, en un lado del marco de la puerta **E**.

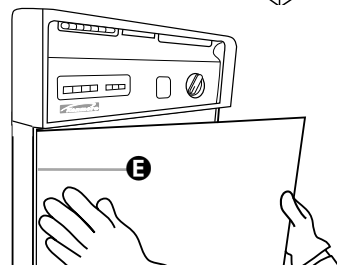

CÓMO INSTALAR EL PANEL DE COLOR DE LA PUERTA

4. Doble el panel de la puerta e inserte el otro lado del panel en el marco de la puerta **F**.

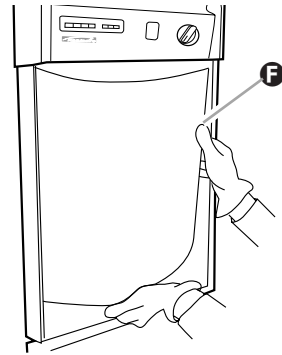

5. Empuje hacia adentro el panel de la puerta cerca de la parte superior y deslice el panel y el espaciador hacia arriba dentro de la parte inferior de la consola de control **G**, de modo que el panel descansa en la acanaladura **H** en la parte inferior de la puerta.

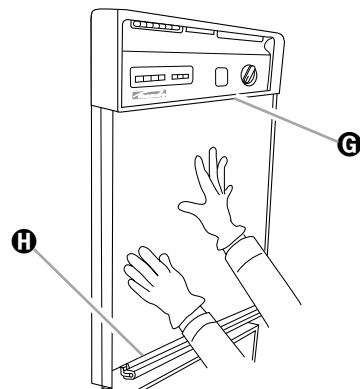

6. Inserte un extremo del retenedor en la acanaladura como se muestra **I**. Empuje hacia adentro mientras desliza el pulgar a todo lo largo del retenedor **J**.

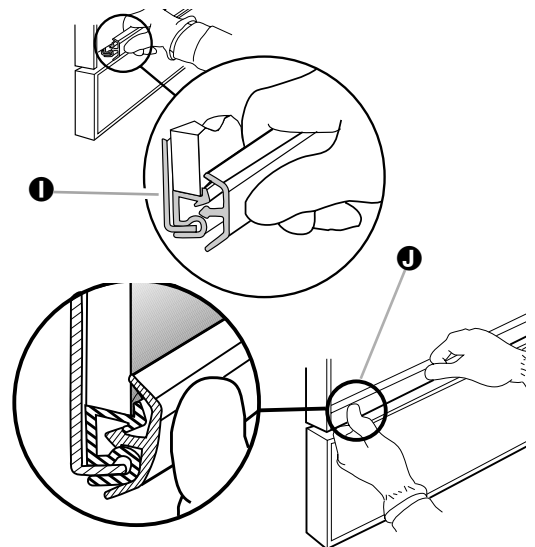

Panel de acceso

1. Empuje hacia arriba con los pulgares por cada extremo de la moldura superior del panel de acceso para desenganchar la moldura. Quite la moldura y póngala a un lado.

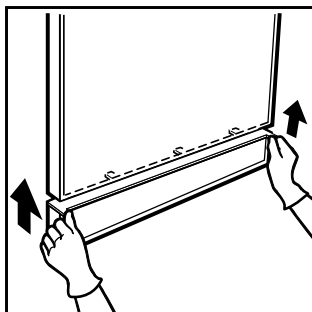

2. Deslice con cuidado el panel de acceso hacia arriba y quítelo. **No quite el espaciador.**

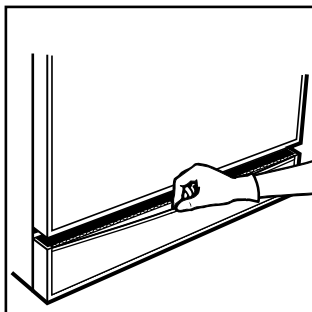

3. Con el color que desee hacia afuera, deslice el panel de acceso en el marco del panel de acceso.

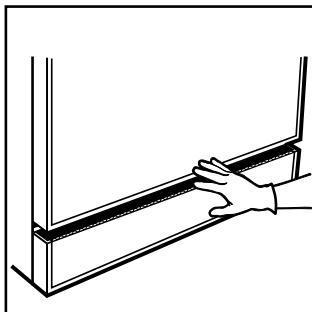

4. Asegúrese de que el panel de acceso se haya deslizado por el tope acanalado a lo largo de la parte inferior del marco del panel de acceso.

5. Alinee los bordes de la moldura superior con los lados del marco del panel de acceso.

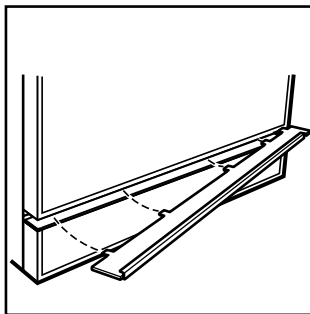

Incline la parte posterior de la moldura hacia abajo y deslícela en su lugar. Enganche el frente de la moldura hacia

abajo para cubrir el borde superior del panel de acceso.

Cómo Instalar los Paneles de Madera Personalizados

Los paneles de la puerta y de acceso (si el modelo los incluye) de la lavavajillas pueden ser modificados para que hagan juego con sus gabinetes de madera. Para adaptar los paneles de la puerta y de acceso puede usarse un panel de madera estándar de 0,64 cm ($\frac{1}{4}$ " [0,56 cm ($\frac{7}{32}$ " grosor real]).

Las partes superior e inferior de un panel de puerta con un grosor mayor de 0,56 cm ($\frac{7}{32}$ " necesitan ser rebajadas hasta un grosor de 0,56 cm ($\frac{7}{32}$ ").

Los cuatro bordes de un panel de acceso con un grosor mayor de 0,56 cm ($\frac{7}{32}$ " necesitan ser rebajadas hasta un grosor de 0,56 cm ($\frac{7}{32}$ ").

Se recomienda que un ebanista corte los paneles debido a la precisión que requieren los cortes.

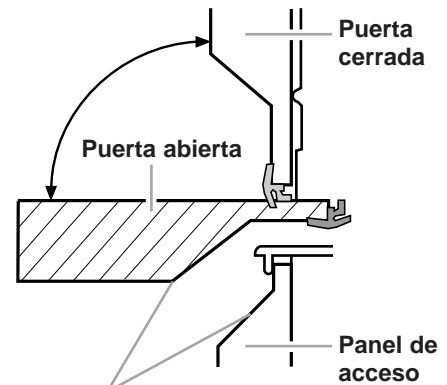
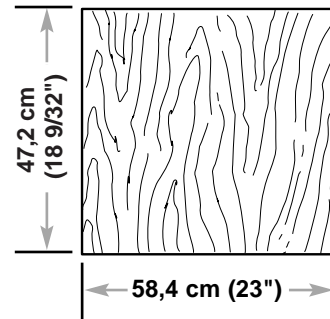

Corte el panel de la puerta para dejar espacio para el panel de acceso cuando la puerta esté abierta.

Panel de puerta de madera

Corte con precisión para un ajuste apretado entre los marcos laterales de la puerta.

NOTA: Los paneles personalizados encajan entre el marco, no dentro del mismo. Deben usarse resortes de puerta de gran resistencia si el panel de la puerta personalizado pesa más de 1,8 kg (4 libras). Puede obtener un juego de resortes de puerta de gran resistencia del distribuidor o proveedor de partes de su localidad. El peso máximo de la puerta es 3,6 kg (8 libras).

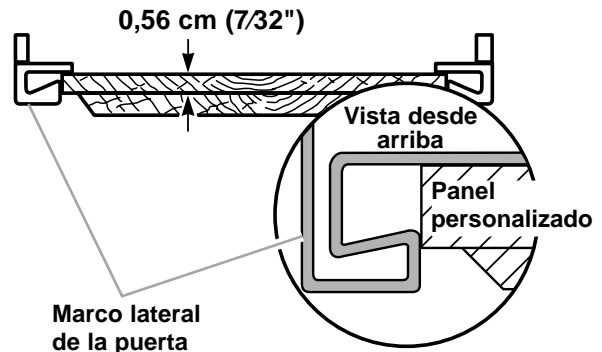

1. Corte el panel de madera de la puerta siguiendo las dimensiones especificadas. Asegúrese de que la dirección de las fibras de la madera coincida con la de las fibras de la madera del gabinete.

2. Lime o lije los bordes del panel de madera para eliminar las astillas.

NOTA: La lavavajillas puede humedecerse. Cubra ambos lados y los bordes del panel de madera con un sellador resistente a la humedad.

3. Inserte un dedo debajo de un extremo del retenedor. Jale el retenedor hacia usted como si estuviese quitando una cáscara. Ponga el retenedor a un lado.

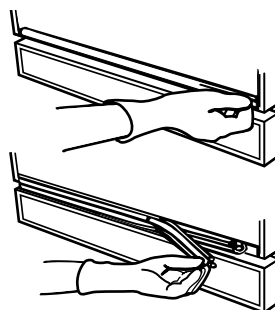

4. Levante el panel o los paneles de la puerta por los bordes exteriores. Use una mano para doblar la parte inferior del panel o los paneles. Quite el panel o los paneles y el espaciador. Guarde el panel o los paneles y el espaciador para uso futuro.

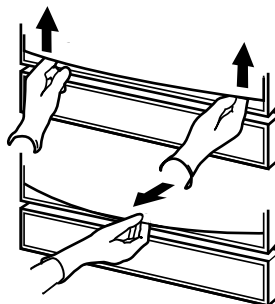

5. Inserte la parte superior del panel de madera de la puerta entre los lados del marco de la puerta unos 7,6 cm (3") debajo de la consola. Haga rodar el panel de madera de la puerta hacia abajo contra la puerta de la lavavajillas. Deslice el borde superior del panel de madera de la puerta por debajo del borde inferior de la consola. Coloque la porción inferior del panel de madera de la puerta, empujándolo en su lugar entre los lados del marco de la puerta, permitiendo que el panel de madera de la puerta descansase sobre el canal en la parte inferior de la puerta.

Insértelo entre los lados

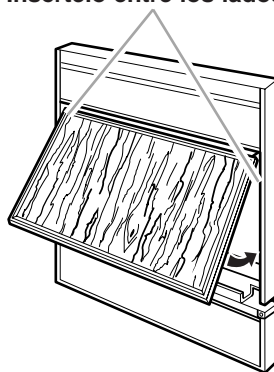

Parte superior del panel debajo de la consola

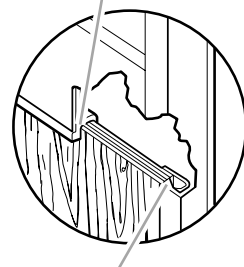

El panel se coloca entre el marco de la puerta, no dentro del mismo.

- Enganche un extremo del retenedor en el canal como se muestra en la ilustración. Empuje hacia adentro mientras desliza el pulgar a todo lo largo del retenedor.

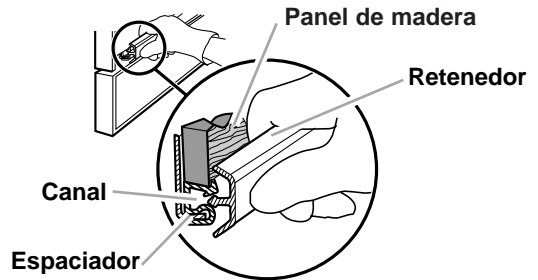

- Revise la puerta para ver si está operando correctamente. La puerta se debería cerrar fácilmente sin golpear y abrir con su propio peso. Si es necesario, cierre la puerta y mueva las puntas de los resortes a otro orificio en la base para ajustar ambos resortes de la puerta.

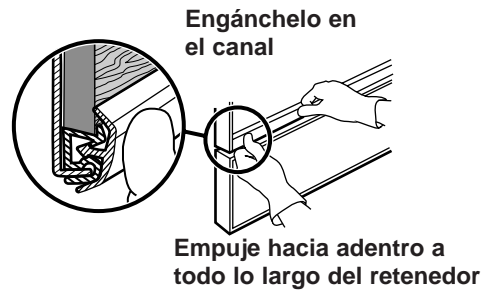

Panel de acceso de madera

Este panel es más ancho que el panel de la puerta. Todos los bordes deben ser rebajados hasta un grosor de 0,56 cm ($\frac{7}{32}$ ").

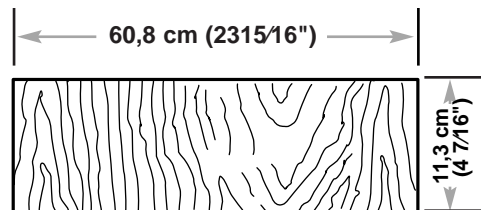

- Corte el panel de acceso de madera siguiendo las dimensiones especificadas. Asegúrese de que la dirección de las fibras de la madera coincida con la de las fibras de la madera del gabinete.
- Lime o lije los bordes del panel de madera para eliminar las astillas.

NOTA: La lavavajillas puede humedecerse. Cubra ambos lados y los bordes del panel de madera con un sellador resistente a la humedad.

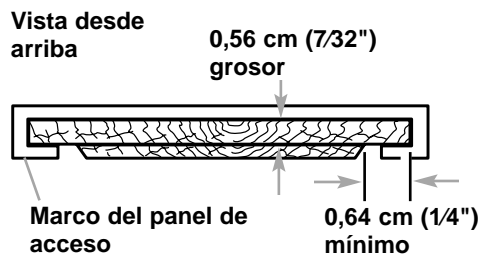

CÓMO INSTALAR LOS PANELES DE MADERA PERSONALIZADOS

- Empuje hacia arriba con los pulgares por cada extremo de la moldura superior del panel de acceso para desenganchar la moldura. Quite la moldura y póngala a un lado.

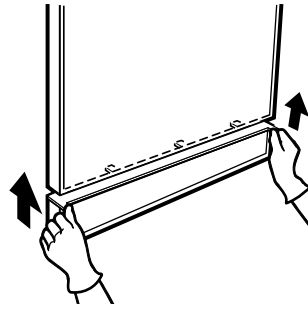

- Deslice con cuidado el panel de acceso hacia arriba y quítelo. Guarde el panel de acceso de color y el espaciador para uso futuro.
- Introduzca el panel de acceso de madera en el marco. Deslice el panel hacia abajo al canal que está al fondo del marco. Puede ser necesario remover los 2 tornillos que aseguran la parte superior del panel de acceso al marco de la lavavajillas e inclinar el panel de acceso hacia adelante para instalar ciertos paneles de madera.
- Alinee los bordes de la moldura superior con los lados del marco del panel de acceso. Incline la parte posterior de la moldura hacia abajo y deslícela en su lugar. Enganche el frente de la moldura hacia abajo para cubrir el borde superior del panel de acceso.

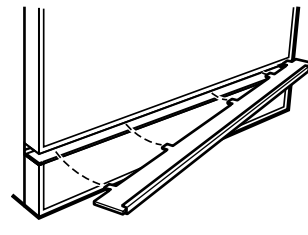
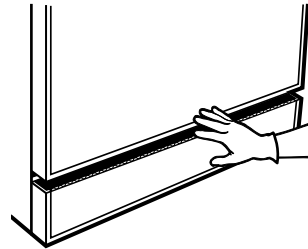

Cómo Usar la Lavavajillas

Cómo poner en marcha la lavavajillas

1. Cargue la lavavajillas. Consulte la sección "Cómo Cargar la Lavavajillas."



2. Dé vuelta al brazo rociador. Debe girar libremente.



3. Agregue detergente. Consulte la sección "Cómo Usar los Depósitos."



4. Agregue el abrillantador, si es necesario.

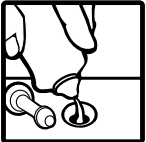

5. Cierre la puerta firmemente hasta que quede asegurada.



6. Abra la llave del agua caliente del fregadero más cercano a la lavavajillas y deje que el agua corra hasta que salga caliente. Cierre la llave.



7. Seleccione una opción de secado.

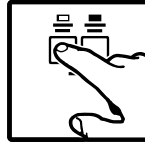

- NOTA:** Seleccione "Air Dry" (Secado con Aire) para el ciclo de Remoje.

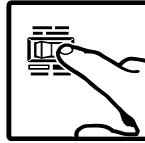

8. Gire la Perilla de Control de Ciclos en el sentido de las manecillas del reloj hasta el ciclo que desee. Usted sentirá una "detención" definitiva en la marca de cada ciclo. La lavavajillas pondrá en marcha automáticamente el ciclo que usted seleccionó.

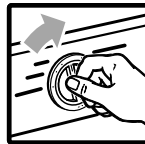

- NOTA:** Si la puerta está cerrada con seguro, usted escuchará a los ciclos que empiezan y se detienen a medida que la perilla pasa por la marca de cada ciclo. Esto es normal y no dañará su lavavajillas. Si prefiere, usted puede programar la Perilla de Control de Ciclos con la puerta sin seguro.

Como detener la lavavajillas

Usted puede detener la lavavajillas en cualquier momento durante un ciclo. Todo lo que tiene que hacer es:

- Abrir la puerta ligeramente. Espere a que termine cualquier acción de llenado o rociado antes de abrir la puerta completamente. Cierre la puerta para que continúe el ciclo.
- Gire la Perilla de Control de Ciclos lentamente en el sentido de las manecillas del reloj hasta que oiga correr el agua. Deje que la lavavajillas se desagüe totalmente. Luego abra la puerta y ponga la Perilla de Control de Ciclos en "OFF" (Apagado).

Cómo Cargar la Lavavajillas

Prepárese para cargar la lavavajillas

- Para ahorrar agua y energía, no enjuague los platos antes de introducirlos en la lavavajillas.
- Quite los residuos grandes de alimentos, huesos y otros objetos duros de los platos.
- Puede ser difícil eliminar alimentos como huevos, arroz, pasta, espinaca y cereales cocidos si llegan a secarse después de un tiempo. Ponga en marcha el ciclo de **Remoje y lave después** para mantener húmedos los platos si no piensa lavarlos pronto.
- Introduzca los platos en la lavavajillas de manera que las superficies sucias miren hacia los brazos rociadores giratorios.
- Introduzca los platos de manera que no estén apilados o amontonados unos sobre otros, si fuera posible. Es importante que el agua de rociado alcance todas las superficies sucias para un mejor lavado. Para un mejor secado, el agua debe escurrirse de todas las superficies.

Cómo cargar la lavavajillas para la operación silenciosa

- Asegure los objetos livianos en las canastas.
- Las tapas y las agarraderas de las cazuelas, los moldes de pizza, las bandejas para galletas, etc., no deben tocar las paredes interiores, interferir con la rotación del brazo rociador ni bloquear la torre rociadora.
- Coloque los platos de manera que no se toquen.

Cómo llenar la canastilla para cubiertos

- Cargue la canastilla de cubiertos cuando esté en la canasta inferior o sáquela para llenarla en una superficie o mesa.

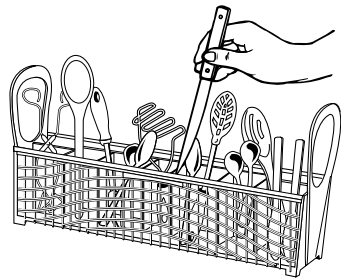

CÓMO CARGAR LA LAVAVAJILLAS

- Mezcle objetos en cada sección de la canastilla, algunos con la punta hacia arriba, otros hacia abajo, para evitar apilamientos. El rociado no puede alcanzar los objetos apilados.

IMPORTANTE: Introduzca siempre los objetos puntiagudos (cuchillos, pinchos, tenedores, etc.) con la punta hacia abajo.

- Coloque los objetos pequeños (tapas de botellas para bebés, tapas de tarros, etc.) en cualquier sección.
- Usted puede quitar la canastilla para descargarla con más facilidad. Descargue siempre o quite la canastilla antes de descargar las canastas para evitar que caigan gotitas de agua sobre los cubiertos.

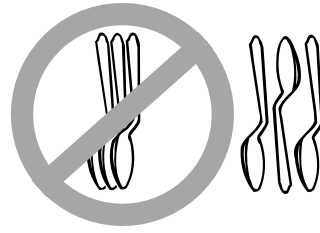

Cómo cargar la canasta inferior

Los objetos con alimentos cocidos o que se han secado deben ser colocados en la canasta inferior, con las superficies sucias mirando hacia el interior, en dirección de los rociadores.

Carga combinada

- Coloque los platos, tazones para sopas, etc. entre las puntas y hacia adentro en dirección de los rociadores.
- Asegúrese de que los mangos de las ollas y otros objetos no impidan la rotación del brazo rociador inferior. El brazo rociador debe moverse libremente.
- Coloque objetos de manera que no bloqueen o cubran la torre rociadora.
- Coloque las cacerolas muy sucias en la canasta, hacia abajo.
- No amontone los platos ni los coloque unos sobre otros. Para obtener mejores resultados el agua del rociador debe llegar a todas las superficies sucias.

Carga combinada

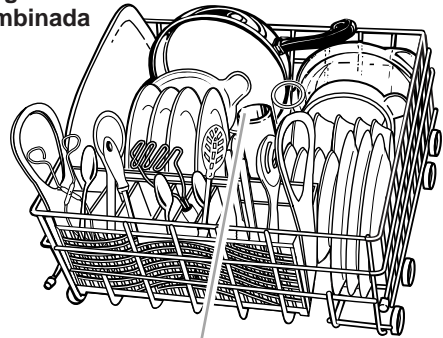

No cubra la torre rociadora

Carga de utensilios

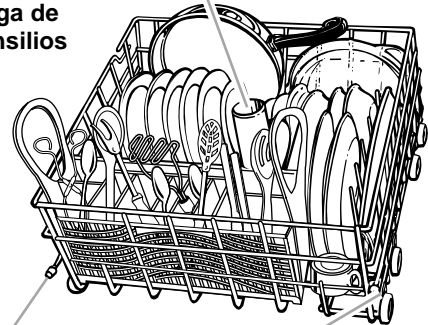

Los amortiguadores debe quedar frente a la puerta de la lavavajillas

NOTAS:

- No ponga vasos, tazas o artículos de plástico en la canasta inferior.
- Cuando quite la canasta inferior, reemplácela con amortiguadores al frente.
- No coloque objetos entre la canasta inferior y el lado de la tina de la lavavajillas, para no bloquear el orificio de entrada de agua.
- Si ha sacado la canasta inferior para descargarla o limpiarla, vuelva a colocarla con los amortiguadores hacia el frente.

Cómo cargar la canasta superior

La canasta superior está diseñada para tazas, vasos y artículos pequeños. Algunos modelos tienen un tercer nivel de lavado para mejorar el lavado. No cubra el tercer nivel de lavado cuando esté cargando la canasta superior.

Carga de tazas y vasos

- Coloque los objetos hacia abajo para la limpieza y el desagüe.
- Coloque los vasos únicamente en la canasta superior. La canasta inferior no está diseñada para vasos. Pueden dañarse.
- Coloque las tazas y los vasos en las hileras entre las puntas. Si los coloca sobre las puntas pueden romperse.
- Asegúrese de que los objetos livianos estén firmes en su lugar.
- Los artículos de porcelana, de cristal y otros artículos delicados no deben estar en contacto unos con otros durante la operación de lavado. Pueden dañarse.

Carga de tazas y vasos



No cubra el tercer nivel de lavado

Carga combinada

- Los tazones pequeños, las cazuelas y otros utensilios pueden ser colocados en la canasta superior.
- Coloque los artículos de plástico únicamente en la canasta superior. Los artículos de plástico pueden derretirse en la canasta inferior.
- Lavar únicamente los artículos marcados como "lavables en la lavavajillas".
- Coloque los artículos de plástico en forma tal que la fuerza del rociado no los mueva durante el ciclo.

Carga combinada



Cómo Usar los Depósitos

Cómo usar el depósito de detergente

- Use únicamente detergente para lavavajillas automáticos. Los otros detergentes son muy suaves y demasiado espumosos.
- Agregue el detergente justo antes del inicio del ciclo.
- Guarde el detergente bien cerrado en un lugar frío y seco. **El detergente para lavavajillas automáticos produce mejores resultados cuando está fresco.**

Cómo llenar el depósito de detergente

El depósito de detergente tiene una sección con tapa y otra descubierta. Empuje la tapa con firmeza hacia abajo hasta que quede asegurada. El detergente en la sección descubierta cae dentro de la máquina cuando se cierra la puerta. La sección cubierta se abre automáticamente para la lavada principal. Es normal que la tapa se abra parcialmente cuando se vierte el detergente.

NOTA: llene ambas secciones para los ciclos con dos lavadas. Llene únicamente la sección con tapa para los ciclos con una sola lavada. Vea la tabla de ciclos para más detalles.

Qué cantidad de detergente usar

- La cantidad de detergente que debe usar depende de la dureza del agua y del tipo de detergente. Si usa muy poquito, los platos no quedarán limpios. Si usa demasiado en agua suave, las piezas de cristal se corroerán.
- Las diferentes marcas de detergentes para lavavajillas tienen diferentes niveles de fósforo para suavizar el agua. Si usted tiene agua dura y usa un detergente con contenido de fósforo (de menos del 8,7%), deberá usar más detergente o usar un detergente con un contenido de fósforo superior al 8,7%.
- Pregunte la dureza de su agua al departamento de suministro de agua de su localidad.

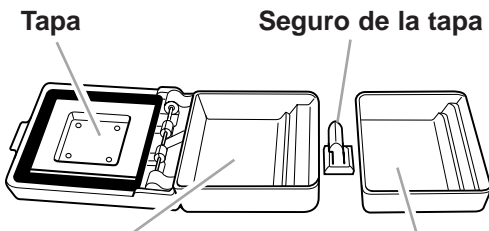

Sección principal de lavado



Use solamente la sección con tapa para:

- Lavado Ligero

Sección de pre-lavado

Use ambas secciones para:

- Lavado Normal
- Ollas y sartenes

Tipo de agua	Hasta dónde llenar de detergente en polvo estándar	
Dura 2,10 mol/m ³ (8+ granos por galón 136+ partes por millón)	Parte superior del 3er nivel (3 cucharadas)	
Media 1,38-1,84 mol/m ³ (5-7 granos por galón 85-119 partes por millón)	Parte superior del 2do nivel (2 cucharadas)	
Suave 0-1,05 mol/m ³ (0-4 granos por galón 0-68 partes por millón)	Parte superior del 1er nivel (1 cucharada)	

NOTA: Los niveles de llenado que se indican, corresponden a los detergentes en polvo estándares. Los niveles pueden variar si usted usa un detergente líquido o en polvo concentrado. Siga las instrucciones que están en el empaque cuando use un detergente líquido para lavavajillas o un detergente en polvo concentrado.

Cómo usar el depósito del abrillantador

Mantenga el depósito del abrillantador lleno con un abrillantador líquido. **El abrillantador mejora en gran medida el secado de los platos ayudando a que el agua fluya durante el último enjuague.** Un abrillantador también evita que se formen gotitas y se sequen como manchas y rayas.

Una pequeña cantidad de abrillantador se suelta automáticamente en el agua durante el enjuague final de cada ciclo. **Para obtener mejores resultados al secar, revise periódicamente el depósito para ver si necesita ser lledado.**

Para revisar el depósito:

- Revise el centro de la tapa indicadora de llenado. Si está vacío significa que necesita llenarse.
-
- Quite la tapa indicadora de llenado. Si se ve una "E" al fondo significa que el depósito está vacío.



El centro se ve vacío cuando el depósito necesita ser relleno.

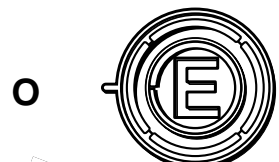

Se ve una "E" cuando está vacío

Para llenar el depósito:

El depósito del abrillantador tiene capacidad para 175 ml (6 onzas). Bajo condiciones normales, esto dura cerca de 3 meses.

1. Abra completamente la puerta de la lavavajillas.
2. Quite la Tapa Indicadora de Llenado.
3. Agregue el abrillantador. Llène solamente hasta la abertura más pequeña en la parte inferior del depósito. Sobrellenar puede hacer que el abrillantador se filtre hacia afuera. Esto no dañará la máquina, pero puede causar exceso de espuma.
4. Limpie con un paño húmedo el abrillantador que se haya derramado.
5. Vuelva a colocar el tapón indicador de llenado. Manténgalo cerrado firmemente.

NOTA: No tiene que esperar hasta que el depósito esté vacío para rellenarlo, pero no lo sobrellene. La lavavajillas está diseñada para usar un abrillantador líquido. **No necesita usar un abrillantador sólido o en barra.**







Mantenga el depósito lleno para obtener mejores resultados al secar

Cómo Programar los Controles

Cómo seleccionar un ciclo de lavado

Presione un botón de ciclo, luego gire la Perilla de Control de Ciclos hasta el ciclo deseado. Lavado Normal, Lavado Ligero y Enjuague Solamente tienen el mismo botón de ciclo.

Ciclo	El "•" muestra lo que incluye cada ciclo.							Tiempo del ciclo (Minutos)
	Lavado	Enjuague	Enjuague	Lavado Principal	Enjuague	Enjuague Final	Secado	
OLLAS Y SARTENES  <p>Un lavado doble para máxima limpieza de restos de alimentos cocidos o asados.</p>	•	•	•	•	•	•	•	98*
LAVADO NORMAL  <p>Un lavado doble para artículos de uso diario que estén normalmente sucios. (La etiqueta de Guía de Energía se basa en este ciclo).</p>	•		•	•	•	•	•	90*
LAVADO LIGERO  <p>Un solo lavado para artículos pre-enjuagados o ligeramente sucios.</p>			•	•	•	•	•	85*
ENJUAGUE SOLAMENTE  <p>Para enjuagar algunos artículos que serán lavados uno o más días después.</p> <ul style="list-style-type: none"> • No use detergente. • Use la opción de Secado con Aire. 					•	•		20

*La duración del ciclo incluye tiempo de secado.

Cómo cancelar un ciclo

Usted puede cambiar su selección en cualquier momento durante un ciclo.

1. Gire la Perilla de Control de Ciclos lentamente en el sentido de las manecillas del reloj hasta que escuche el agua corriendo. Deje que la lavavajillas se desagüe completamente.
2. Abra la puerta.
3. Gire la Perilla de Control de Ciclos hasta "Off" (Apagado).

Cómo seleccionar las opciones de ciclos

Usted puede seleccionar una opción de secado después de que la lavavajillas se pone en marcha siempre que la Perilla de Control de Ciclos no haya llegado a Seco.

Opción de "Heat Dry" (Secado con Calor)

Si se selecciona la opción de "Air Dry" (Secado con Calor), el aire en la lavavajillas se calienta durante la parte de "Dry" (secado) del ciclo.

Para obtener mejores resultados, use un abrillantador.



Opción de "Air Dry" (Secado con Aire)

Cuando se selecciona el "Air Dry" (Secado con Aire), el aire en la lavavajillas no se calienta durante la porción de "secado" de un ciclo. Usar el "Air Dry" (Secado con Aire) ayuda a ahorrar energía, pero se necesita más tiempo para que los platos se sequen (toda la noche) y el agua puede ocasionar algunas manchas. Podría ser necesario secar algunos artículos (como los plásticos) con toalla. Para obtener mejores resultados, use un abrillantador.



NOTA: Usted debe seleccionar "Air Dry" (Secado con Aire) o "Heat Dry" (Secado con Calor) para cada ciclo de lavado. Seleccione "Air Dry" (Secado con Aire) cuando esté usando el ciclo de "Rinse Only" (Enjuague Solamente).

Cómo usar el lavado con retraso

Usted puede ajustar la lavavajillas para que inicie un ciclo de 2 a 4 horas más tarde.

1. Presione el botón de ciclo que desea.
2. Presione los botones de opción que desea.
3. Gire la Perilla de Control de Ciclos en el sentido de las manecillas del reloj hasta llegar al número de horas (de 2 a 4 horas) que usted quiere que se atrase el principio del ciclo seleccionado en la lavavajillas.
4. Cierre y asegure la puerta.

NOTAS:

- Usted puede agregar artículos mientras funciona la cuenta regresiva. Cierre y asegure la puerta. La Perilla del Control de Ciclos no girará si la puerta está sin seguro.
- Los ciclos "Rinse Only" (Enjuague Solamente) y "Light Wash" (Lavado Ligero) no pueden ser retrasados.

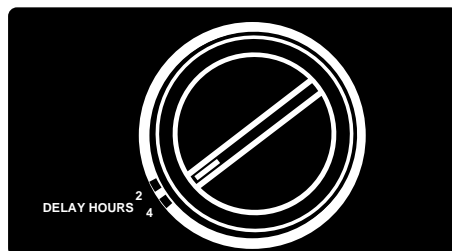

Horas de retraso

Cómo cambiar el ciclo seleccionado

Usted puede cambiar el ciclo seleccionado en cualquier momento durante cualquier ciclo. Para cambiar la opción o las opciones seleccionada(s):

1. Levante el seguro de la puerta para detener el ciclo.
2. Gire la Perilla de Control de Ciclos en el sentido de las manecillas del reloj hasta el ciclo que desee.
3. Revise el depósito del detergente. Deben estar debidamente llenos para el nuevo ciclo.

NOTA: La sección cubierta del depósito del detergente puede abrirse y soltar detergente al hacer girar la Perilla de Control de Ciclos. Revise la sección cubierta si está seleccionando el ciclo de "Normal Wash" (Lavado Normal) u "Pots and Pans" (Ollas y Sartenes).

4. Cierre la puerta con seguro. La lavavajillas comenzará automáticamente el nuevo ciclo.

Cómo introducir un artículo durante un ciclo

Usted puede introducir un artículo en la lavavajillas en cualquier momento antes de que la perilla llegue a "Light Wash" (Lavado Ligero). Los artículos introducidos después de que la Perilla de Control de Ciclos haya llegado al "Light Wash" (Lavado Ligero) sólo serán enjuagados.

1. Levante el pestillo de la puerta para quitarle el seguro y detener el ciclo. Espere a que la acción de rociado termine antes de abrir la puerta.

2. Abra la puerta e introduzca el artículo.
3. Cierre la puerta, pero **no** con seguro. Espere 30 segundos para que el aire se caliente en la lavavajillas. Esto ayuda a reducir la cantidad de humedad en el orificio de ventilación cuando se reinicie el ciclo.
4. Empuje la puerta para cerrarla con seguro. La lavavajillas reiniciará su marcha en el punto donde se detuvo.

Cómo Lavar Artículos Especiales

MATERIAL	¿LAVABLE EN LA LAVAVAJILLAS?	EXCEPCIONES/INFORMACIÓN ESPECIAL
Aluminio	Sí	La temperatura alta del agua y los detergentes pueden afectar el acabado del aluminio anodizado.
Botellas y latas	No	Lave las botellas y las latas a mano. Las etiquetas engomadas pueden soltarse en la lavavajillas. Las etiquetas sueltas y la goma pueden obstruir los brazos rociadores o la bomba y reducirán el rendimiento de la lavavajillas.
Hierro fundido	No	Se perderá el curado y el hierro se oxidará.
Porcelana/Cerámica de gres	Sí	Revise siempre las recomendaciones del fabricante antes de lavar. Los diseños antiguos, pintados a mano o sobre glaseado se desteñirán. Las hojas doradas pueden perder color o intensidad.
Cristal	Sí	Revise siempre las recomendaciones del fabricante antes de lavar. Algunos tipos de cristal de sosa pueden corroerse después de varias lavadas.
Oro	No	Los cubiertos dorados perderán color.
Vidrio	Sí	Los vasos de leche se pondrán amarillentos después de varias lavadas en la lavavajillas.
Cuchillos con mango hueco	No	Los mangos de algunos cuchillos están fijados a la hoja con adhesivos que pueden aflojarse al ser lavados en la lavavajillas.
Peltre	No	Las temperaturas altas del agua y el detergente pueden decolorar o descascarar el acabado.

CÓMO LAVAR ARTÍCULOS ESPECIALES

MATERIAL	¿LAVABLE EN LA LAVAVAJILLAS?	EXCEPCIONES/INFORMACIÓN ESPECIAL
Plásticos desechables	No	No pueden resistir las temperaturas altas del agua y los detergentes.
Plásticos	Sí	Revise siempre las recomendaciones del fabricante antes de lavar. La capacidad de los plásticos para resistir las temperaturas altas del agua y los detergentes varía. Coloque los plásticos únicamente en la canasta superior.
Acero inoxidable	Sí	Haga correr un ciclo completo de "Rinse Only" (Enjuague Solamente) si no va a lavar inmediatamente. El contacto prolongado con los alimentos que contienen sal, vinagre, productos lácteos o jugos de fruta puede dañar el acabado.
Plata Sterling o con baño de plata	Sí	Haga correr un ciclo completo de "Rinse Only" (Enjuague Solamente) si no va a lavar inmediatamente. El contacto prolongado con los alimentos que contienen sal, ácido o sulfuro (huevos, mayonesa y mariscos) puede dañar el acabado.
Metal	No	Puede oxidarse
Artículos de madera	No	Lávelos a mano. Revise siempre las recomendaciones del fabricante antes de lavar. La madera no tratada puede deformarse, agrietarse o perder el acabado.

Cuidado de la Lavavajillas

Cómo limpiar el exterior

En la mayoría de los casos, el uso con regularidad de una esponja o un paño suave y húmedo y un detergente suave es todo lo que se necesita para mantener la parte exterior de su lavavajillas atractiva y limpia.

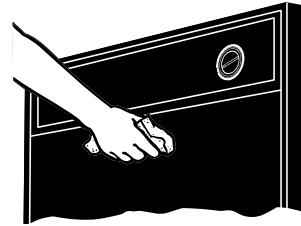

Cómo limpiar el interior

Los minerales del agua dura pueden producir una película blanca en las superficies interiores, especialmente debajo del área de la puerta. Para limpiar el interior:

- Aplique detergente en polvo para lavavajillas en una esponja húmeda para hacer una pasta.

○

- Use detergente líquido para lavavajillas automáticas y limpie con una esponja húmeda.

No limpie el interior de la lavavajillas antes de que se enfríe.

Use guantes. **No** use ningún tipo de limpiador que no sea detergente para lavavajillas porque los otros pueden producir espuma abundante.

NOTA: Siga el procedimiento “Cómo quitar las manchas y la formación de películas” indicado en la página 59 para limpiar su lavavajillas con vinagre blanco. Recuerde que este procedimiento es sólo para uso ocasional. El vinagre es un ácido. Su uso excesivo puede dañar su lavavajillas.

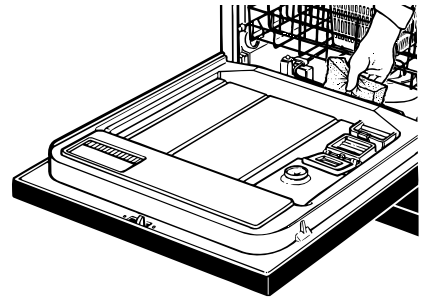

Interruptor de entrada de agua

El interruptor de entrada de agua (en el rincón derecho central de la tina de la lavavajillas) impide que la lavavajillas se sobrellene. Es necesario colocarlo para que funcione la lavavajillas.

Revise debajo del flotador si hay objetos que puedan impedir al protector moverse hacia arriba o hacia abajo.



Cómo guardar la lavavajillas

Cómo guardar la lavavajillas en el verano

Proteja su lavavajillas durante los meses de verano cerrando el suministro de agua y el suministro eléctrico hacia la lavavajillas.

Cómo trasladar o preparar su lavavajillas para el invierno

Proteja su lavavajillas y su hogar contra los daños causados por el agua debido a los tubos de agua congelada. Si deja su lavavajillas en una vivienda de temporada o si pudiera estar expuesto a temperaturas cercanas a bajo cero, es necesario que una persona calificada haga lo siguiente:

1. Desconecte el suministro de energía eléctrica hacia la lavavajillas.
2. Cierre el suministro de agua hacia la lavavajillas.
3. Quite los 4 tornillos que están en el panel de acceso inferior y quite el panel.

Lavavajillas empotrable

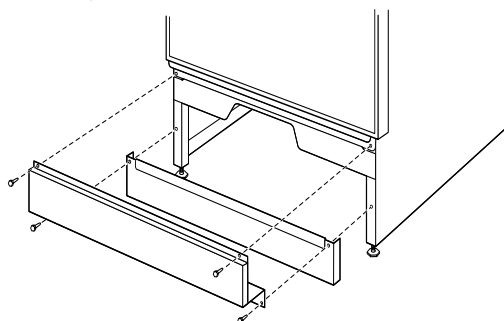

Lavavajillas portátil

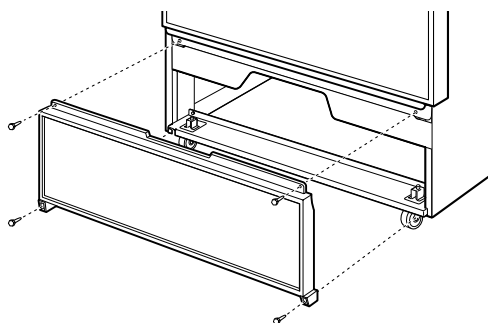

4. Coloque una cacerola poco profunda debajo de la válvula de suministro de agua. Luego, use una llave para desconectar el tubo de entrada de agua de la válvula de suministro de agua. Separe el tubo de entrada de agua de la válvula de suministro de agua y deje caer el agua en la cacerola.
5. Quite la abrazadera de resorte del tubo de salida de agua y sepárelo de la válvula de suministro de agua; deje caer el agua en la cacerola.
6. Vuelva a conectar el tubo de entrada de agua y el tubo de salida de agua en la válvula de suministro de agua.
7. Vacíe la cacerola y vuelva a colocarla debajo de la bomba de agua.
8. Quite la abrazadera y desconecte la manguera de desagüe de la bomba de agua; deje caer el agua en la cacerola.
9. Vuelva a conectar la manguera de desagüe a la bomba de agua, asegurándose de colocar la abrazadera sobre la conexión.
10. Vuelva a colocar el panel de acceso inferior.

NOTA: Si su lavavajillas está conectada a un triturador de basura, no deje correr el agua en el fregadero después de preparar la lavavajillas para el invierno. Hacerlo podría llenar de agua la manguera de desagüe en su lavavajillas.

Cómo volver a conectar la lavavajillas

1. Quite los 4 tornillos que están en el panel de acceso inferior y quite el panel.
2. Abra el suministro de agua hacia la lavavajillas.
3. Conecte el suministro eléctrico hacia la lavavajillas.
4. Ponga en marcha la lavavajillas un ciclo completo y revise si hay filtración.
5. Vuelva a colocar el panel de acceso inferior.

Lavavajillas portátil

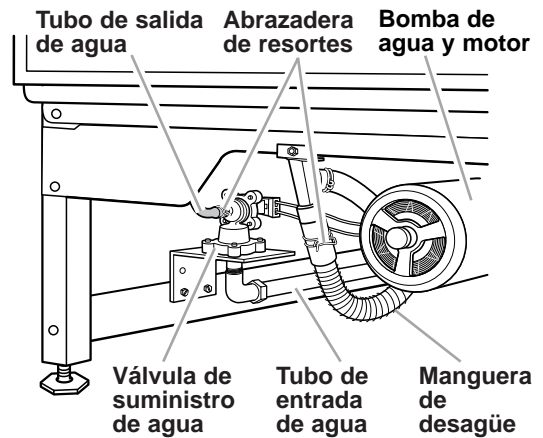

Lavavajillas empotrable

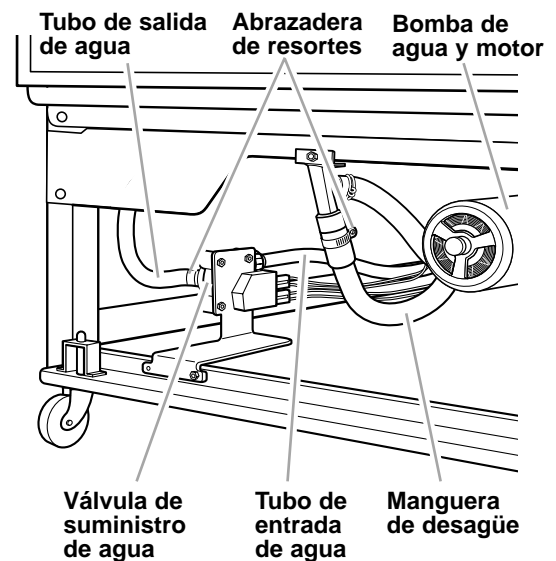

Ahorro de Energía

Consejos para cargar la lavavajillas

- Lave cargas completas. Una lavavajillas llena hasta la mitad consume la misma cantidad de electricidad y agua caliente que una lavavajillas llena.
- Cargue la lavavajillas correctamente para obtener mejores resultados al lavar. Las cargas incorrectas pueden perjudicar la calidad del lavado y obligarlo a volver a lavar toda o parte de la carga.
- No pre-enjuague los platos que están normalmente sucios. Seleccione el ciclo adecuado para los artículos y use la cantidad recomendada de detergente.

Consejos sobre ciclos y opciones

- Use ciclo de "Light Wash" (Lavado Ligero), siempre que le sea posible. El ciclo usa menos agua caliente y energía que el ciclo de "Normal Wash" (Lavado Normal).
- Use la lavavajillas durante las horas de menor consumo de energía. Las compañías de servicio público locales recomiendan esto para evitar el alto consumo de energía en ciertas horas del día.
- Use la opción de "Air Dry" (Secado de Aire) siempre que sea posible. Deje que pase más tiempo (toda la noche). Use un abrillantador para mejorar la acción de secado.
- Las cargas no se lavan ni se secan tan bien si la temperatura del agua es muy baja. Para obtener mejores resultados, el agua debe tener una temperatura de por lo menos 49°C (120°F) cuando entra en la lavavajillas.

Para revisar la temperatura del agua:

1. Deje correr el agua caliente de la llave que está más cerca de su lavavajillas. Deje que el agua corra por 1 minuto.



2. Coloque un termómetro de caramelo o de cocina en la corriente de agua. Si la temperatura del agua en la llave es menor de 49°C (120°F), haga que una persona calificada aumente la temperatura del termostato de su calentador de agua.

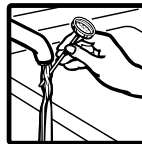

Soluciones a Problemas Frecuentes de la Lavavajillas

Una lista práctica para arreglar pequeños problemas de funcionamiento. Revise la lista antes de llamar para solicitar servicio. Si no le es posible resolver el problema de su lavavajillas, busque la información sobre cómo obtener servicios.

Tabla de soluciones

PROBLEMA	CAUSA	SOLUCIÓN
Residuos de alimentos en los platos	Carga indebida de la lavavajillas	Siga las instrucciones de carga.
	Temperatura del agua muy baja	Si fuera necesario, suba el calentador de agua doméstico para asegurar que el agua que entra en la lavavajillas tenga una temperatura mínima de 49°C (120°F).
	Uso de detergente incorrecto o ineficaz o cantidad insuficiente	Use únicamente detergente recomendado para lavavajillas. Siga las recomendaciones sobre las cantidades de detergente nunca use menos de una cucharada por carga. El detergente debe estar fresco para ser efectivo. Guarde siempre el detergente en una área fría y seca, preferiblemente en un recipiente hermético.
	Detergente endurecido en el depósito	Use sólo detergente fresco. No permita que el detergente permanezca por varias horas en un depósito húmedo. Revise si hay detergente endurecido en el depósito. Limpie el depósito cuando advierta detergente endurecido.
	Nivel de agua insuficiente debido a baja presión del agua	Las presiones del agua de la casa debe ser de 138-827 kPa (20 a 120 libras por pulgada cuadrada) para que la lavavajillas alcance el debido nivel de agua. Si la presión es muy baja, podría ser necesario usar una bomba intensificadora de presión en el suministro de agua.
	Disminución de la velocidad del brazo rociador debido a exceso de espuma	Nunca use jabón ni detergentes para lavar ropa. Use únicamente detergentes para lavavajillas.

PROBLEMA	CAUSA	SOLUCIÓN
Manchas o formación de películas	<p>Agua dura o agua con alto contenido de minerales</p> <p>Temperatura del agua muy baja</p> <p>Uso de detergentes incorrectos</p> <p>Cantidad incorrecta de detergente</p> <p>Uso de detergentes ineficaces</p> <p>Nivel insuficiente causado por baja presión de agua</p>	<p>Use un abrillantador para ayudar a evitar las manchas y la formación de películas. Ver las páginas 44 y 45. Para eliminar películas formadas por el agua dura, vea “Cómo quitar las manchas y la formación de películas” en la página 59.</p> <p>Si fuera necesario, suba el calentador de agua doméstico para asegurar que el agua que entra en la lavavajillas tiene una temperatura mínima de 49°C (120°F).</p> <p>Use únicamente detergentes recomendados para lavavajillas.</p> <p>Siga las recomendaciones para cantidades de detergente en la página 43. Los platos muy sucios y/o el agua dura necesitan generalmente detergente adicional.</p> <p>El detergente debe estar fresco. Guárdelo en un lugar frío seco, preferiblemente en un recipiente hermético. Tire los detergentes grumosos.</p> <p>La presión del agua de la casa debe ser de 138-827 kPa (20 a 120 libras por pulgada cuadrada) para que la lavavajillas alcance el debido nivel de agua. Si la presión es muy baja, podría ser necesario usar una bomba intensificadora de presión en el suministro de agua.</p>
Los platos no se secan totalmente	<p>Los platos no se escurren debidamente</p> <p>Plásticos</p>	<p>Los platos deben tener el debido desagüe. No sobrecargue. Siga las instrucciones de cómo cargar la lavavajillas en las páginas 40 a 42. Use un abrillantador para acelerar el secado.</p> <p>Debido al material podría ser necesario secar algunos plásticos con toalla.</p>

continúa en la siguiente página

PROBLEMA	CAUSA	SOLUCIÓN
<p>Película de sílice o corrosión (la película de sílice es un depósito blanco e iridiscente; la corrosión es una película turbia)</p>	<p>Una reacción química al agua de ciertos tipos de objetos de cristal. Producida usualmente por una combinación de agua suave o suavizada, soluciones alcalinas para lavar, enjuague insuficiente, sobrecarga de la lavavajillas y el calor del secado.</p>	<p>Podría no ser posible evitar el problema, excepto lavando a mano. Para detener este proceso, use una cantidad mínima de detergente pero no menos de una cucharada por carga. Use un abrillantador líquido y reduzca la carga de la lavavajillas para permitir un enjuague a fondo. La película de sílice y la corrosión son permanentes y no pueden ser eliminadas. Use la opción de "Air Dry" (Secado con Aire).</p>
<p>Marcas negras o grises en los platos</p>	<p>Objetos de aluminio</p>	<p>Los objetos de aluminio deben ser introducidos de manera que no se rocen con los platos durante el lavado. Los objetos de aluminio desechables no deben ser lavados en lavavajillas porque puede romperse y rayar los demás artículos. Las marcas de aluminio pueden eliminarse usando un limpiador abrasivo suave.</p>
<p>Manchas blancas en las cacerolas con acabado antiadherente</p>	<p>El revestimiento fue eliminado por is detergentes de la lavavajillas.</p>	<p>Vuelva a revestir las cacerolas después de lavarlas en la lavavajillas.</p>
<p>Manchas color castaño en los platos y en el interior de la lavavajillas</p>	<p>Alto contenido de hierro en el suministro de agua</p>	<p>Elimine las manchas lavando los platos. Agregue una cucharadita o una cucharada a la sección cubierta del depósito de detergente. No use detergente. A continuación use el ciclo de lavado Normal con detergente. Siga con un ciclo de "Light Wash" (Lavado Ligero) con detergente. Si el tratamiento llega a ser necesario más de una vez cada dos meses, se recomienda instalar una unidad de eliminación de hierro.</p>
<p>Manchas anaranjadas en el interior de la lavavajillas</p>	<p>Exceso de alimentos a base de tomate en los platos</p>	<p>Las manchas no afectarán el funcionamiento de la máquina. Las manchas pueden desaparecer gradualmente con el tiempo. El uso con regularidad del secado con calor puede retardar la desaparición de las manchas. El uso con regularidad del ciclo de "Rinse Only" (Enjuague Solamente) con la opción de "Air Dry" (Secado con Aire) reducirán las posibilidades de manchas.</p>

continúa en la siguiente página

PROBLEMA	CAUSA	SOLUCIÓN
Mal olor en la lavavajillas	Los platos están siendo lavados únicamente cada 2 o 3 días	Ponga a funcionar el ciclo de “Rinse Only” (Enjuague Solamente) por lo menos una o dos veces al día hasta acumular una carga completa.
Platos cascados	Carga indebida	<p>Introduzca los platos y los vasos de manera que permanezcan estables y no choquen unos contra otros por la acción del lavado. Sacar y meter las canastas despacio reduce también las cascaduras.</p> <p>NOTA: Algunas clases de porcelana y objetos de cristal son muy delicados para ser lavados en la lavavajillas automática y deben ser lavados a mano; por ejemplo, objetos antiguos, cristales de filo fino (en bisel) y similares.</p>

Cómo quitar las manchas y la formación de películas

Mantenga siempre lleno el depósito del abrillantador con un abrillantador líquido. El abrillantador evita que el agua forme gotitas y se seque produciendo manchas o rayas.

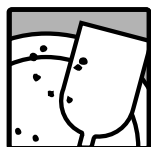

Para quitar las manchas y las películas de los platos y vasos, o la acumulación de película/sarro blanquecino agua dura en el interior de la lavavajillas, puede usar vinagre con el siguiente procedimiento:

1. Introduzca los platos y vasos en la lavavajillas (ver páginas 40 a 42). No introduzca cubiertos u otros objetos de metal en la lavavajillas.

2. Coloque 480 ml (dos tazas) de vinagre casero (en un vaso o en una taza medidora que se pueda usar en la lavavajillas) en posición vertical en la canasta inferior.
3. Cierre la puerta con seguro.
4. Seleccione el ciclo de “Normal Wash” (Lavado Normal) y la opción de Secado sin calor. No use detergente. Deje que la lavavajillas pase por el ciclo completo.

NOTA: Este procedimiento de limpieza es sólo para uso ocasional. El vinagre es un ácido. Su uso excesivo puede dañar la lavavajillas.

Diagnóstico de Problemas

Antes de llamar solicitando ayuda, busque en la siguiente lista los problemas que usted puede solucionar. Puede ahorrarle la necesidad de una llamada de servicio.

Problemas de la lavavajillas

PROBLEMA	REVISE LO SIGUIENTE
La lavavajillas no funciona no se detiene durante un ciclo	<p>¿Está bien cerrada y asegurada la puerta?</p> <p>¿Se ha seleccionado correctamente el ciclo?</p> <p>¿Se fundió o botó algún fusible de la casa o el interruptor de circuitos?</p> <p>Si el motor se detuvo debido a una sobrecarga, en unos minutos volverá a activarse. Si el motor no arranca, llame solicitando servicio.</p> <p>¿Está abierto el suministro de agua?</p>
La lavavajillas pasa mucho tiempo en marcha	<p>Es normal que la lavavajillas tome más tiempo cuando está calentando. Consulte la sección "Para revisar la temperatura del agua". página 55.</p> <ul style="list-style-type: none">• Habrá un retraso durante el lavado principal si se selecciona la opción de Alta temperatura.• Habrá tres retrasos si se selecciona el ciclo de "Pots and Pans" (Ollas y Sartenes).• El enjuague final se retrasará automáticamente hasta que la temperatura del agua alcance la 49°C (120°F)
La máquina lavadora no se llena	<p>¿Se atascó el interruptor de entrada de agua en la posición "hacia arriba" ("up")? El interruptor de entrada de agua debe moverse libremente hacia abajo y hacia arriba. Oprima "hacia abajo" ("down") para soltarlo.</p>
Queda agua en la lavavajillas	<p>Espere que termine el ciclo. Es normal que quede una pequeña cantidad de agua.</p> <p>Revise si está obstruido el accesorio de intervalo de aire del desagüe (si está instalado).</p>
El detergente permanece en la sección cubierta del depósito	<p>¿Se ha completado el ciclo?</p> <p>¿Está el detergente fresco y seco sin bultos?</p> <p>¿Está la canasta inferior al revés? Los amortiguadores de la canasta deben estar hacia la puerta.</p>
Los platos no están tan secos como usted esperaba	<p>¿Está vacío el depósito del agente de enjuague? El uso de un agente de enjuague mejora considerablemente el secado. Ver página 38.</p> <p>No use la opción de "Air Dry" (Secado con Aire) en la próxima</p>

continúa en la siguiente página

Si después de verificar lo anterior necesita más información o la visita de un técnico, llame al Centro de Servicio señalado en su localidad. En caso de no aparecer la ciudad donde usted vive, contamos con 300 Servicios Concedidos en la República Mexicana. Sólo debe llamar sin costo alguno al Centro de Atención al Cliente y ahí le proporcionarán el que le corresponde.

CUANDO SOLICITE INFORMACIÓN O UN SERVICIO TÉCNICO

Proporcione una descripción detallada del problema, el modelo, no. de serie, y fecha de compra del aparato (ver página 3). Esta información nos ayudará a darle un mejor servicio.

WHIRLPOOL* Póliza de Garantía

VÁLIDA SOLO EN MÉXICO

VITROMATIC COMERCIAL, S.A. DE C.V.
Av. San Nicolás 2121 Nte.
Col. 1o. de Mayo, C.P. 64550
Monterrey, N.L., MEXICO
Tel. (lada 018) 329-22-00

**MODELOS: 7DU840
7DP840**

Garantiza esta lavavajillas en todas sus piezas, componentes y mano de obra en los términos establecidos en la presente garantía, a partir de la fecha en que el usuario reciba de conformidad el producto considerando lo siguiente:

CONCEPTOS CUBIERTOS:

Defectos de fabricación que impidan total o parcialmente el correcto funcionamiento del aparato.

Reparación, cambio de piezas, componentes o la reposición del aparato.

Mano de obra y gastos de transportación derivados del cumplimiento de la garantía, dentro de nuestra red de servicio. Los puntos anteriores se harán sin costo alguno para el consumidor.

LA GARANTÍA NO ES EFECTIVA EN LOS SIGUIENTES CASOS:

Cuando el producto ha sido utilizado en condiciones distintas a las normales (la lavavajillas no es para uso comercial o industrial).

Cuando el producto no ha sido operado de acuerdo con el Manual de Instalación, Uso y Cuidado de la lavavajillas.

Cuando el producto ha sido alterado o reparado por personas o establecimientos no autorizados por VITROMATIC COMERCIAL, S.A. DE C.V.

PROCEDIMIENTO PARA HACER EFECTIVA LA GARANTÍA:

Presentar la Póliza de Garantía con los datos del formato de identificación del producto de la misma en cualquiera de los Centros de Servicio señalados en el manual del producto, o bien ante el distribuidor donde adquirió la lavavajillas. El tiempo de reparación será en un plazo no mayor a 30 días, contados a partir de la fecha de recepción del producto en el Centro de Servicio autorizado por el importador.

TÉRMINO:

Esta garantía tiene una vigencia de UN AÑO en todas sus piezas, componentes y mano de obra a partir de la fecha en que el usuario reciba de conformidad el producto.

Centro Nacional de Atención al Consumidor

Si requiere asesoría o servicio, llámenos, nuestros especialistas le ayudarán a obtener una operación satisfactoria de su electrodoméstico.



SERVICIO ACROS WHIRLPOOL

Con espíritu de servicio

ACAPULCO, GRO.
Tels. 82-0391, 82-1053
Ave. Constituyentes No. 39
Col. Vista Alegre

AGUASCALIENTES, AGS.
Tel. 78-8305
Héroe de Nacozari No. 2528 Sur
Fracc. Jardines del Parque

CHIHUAHUA, CHIH.
Tels. 10-0550, 10-5080
Coronado # 2805
Col. Santa Rita

CUERNAVACA, MOR.
Tel. 12-6603
Morelos Sur 1001 L. 209
Col. Las Palmas

CULIACAN, SIN.
Tels. 16-8390, 16-8379
Venustiano Carranza
No. 201 B Col. Centro

GUADALAJARA, JAL.
Tel. 657-2221
Río Conchos No. 1765
Fracc. Ind. del Rosario
Sector Reforma

HERMOSILLO, SON.
Tels. 10-4680, 15-5939
Reforma y Jesús Siqueiros No. 1

LEON, GTO.
Tels. 17-3732, 18-2949
Calzada Chapultepec
No. 604 Col. Industrial

MERIDA, Yuc.
Tels. 28-1038, 28-0344
Calle 55 No. 466
por 54 y 56

MEXICO, D.F.
Tels. 273-9313, 277-4608
Calle 2 Poniente No. 11
Col San Pedro de los Pinos

MONTERREY, N.L.
Tels. 329-2100, 386-2131
Centro Industrial Acros Whirlpool
Carr. Miguel Alemán Km. 16.695-6
Apodaca, N.L.

QUERETARO, QRO.
Tel. 12-3766
Wenceslao de la Barquera
No. 22-C Col. Cimatario

TAMPICO, TAMPS.
Tels. 19-2620, 19-26-21
Av. Hidalgo No. 1215
Col. Moctezuma

TORREON, COAH.
Tels. 21-9701, 21-9702
Diagonal Reforma No. 3333 Ote.
Col. NuevoTorreón

VERACRUZ, VER.
Tels. 32-5711, 32-7358
Ave. 20 de Noviembre
No. 533-E Col. Centro

VILLAHERMOSA, TABS.
Tels. 12-9491, 12-9485
Cristobal Colón No. 231
Col. Lidia Esther

★ *Además una amplia red de talleres autorizados en toda la República.*

En otras ciudades llame sin costo al

01 • 800 • 83 • 00400

Fuera de la República Mexicana encontrará nuestros servicios en:

ALAJUELA, COSTA RICA
Tels. 438-2230, 438-0901
El Roble 700 Nte,
100 Oeste de la Plaza

GUATEMALA, GUATEMALA,
Tel. 332-5054
2a. Avenida 3-61 Zona

SANTO DOMINGO, REP. DOMINICANA
Tels. 541-9733, 541-9722
Luis F. Thomen No. 72
Ev. Morales

☑ Servicio dentro y fuera de garantía

☑ Pólizas de Servicio

☑ Refacciones y partes originales

FORMATO DE IDENTIFICACIÓN

NOMBRE DEL COMPRADOR: _____

DOMICILIO: _____

NOMBRE DEL DISTRIBUIDOR: _____

DOMICILIO: _____

TEL: _____

CLASE DE PRODUCTO: _____ MODELO: _____

NO. DE SERIE: _____ FECHA DE ENTREGA: _____

FIRMA DEL DISTRIBUIDOR Y SELLO

(Señalar con precisión calle, no. interior y exterior, col., Edo. C.P.)

NOTA IMPORTANTE

Este documento deberá ser presentado para cualquier trámite relacionado con la garantía.

EL COMPRADOR DEBERA MANTENER ESTE DOCUMENTO EN SU PODER Y EN UN LUGAR SEGURO.

El Consumidor podrá solicitar que se haga efectiva la garantía que ampara esta póliza con el distribuidor donde adquirió el producto. En caso de extravío de la póliza, el distribuidor expedirá una nueva póliza de garantía, previa presentación de la nota de compra o factura respectiva.

Centro de Servicio y Venta de Refacciones y Partes

SERVICIO ACROS-WHIRLPOOL

Centro Industrial Acros-Whirlpool

Carretera Miguel Alemán km 16,695

Interior 6. Apodaca, N.L. C.P. 66600

Tel. 329-21-00 y 386-21-31

Fax. 329-21-03

Utilice sin cargo para usted el Centro de Atención al Cliente

Tel: 01-800-83-004