



TOP-MOUNT REFRIGERATOR

Use & Care Guide
Table of Contents 2

FRIGORÍFICO CON CONGELADOR INCORPORADO

Manual de uso y cuidado
Índice 21

懸式電冰箱

使用和保養指南

目錄 41

TABLE OF CONTENTS

REFRIGERATOR SAFETY	3
Proper Disposal of Your Old Refrigerator	3
REFRIGERATOR INSTALLATION	4
Unpacking	4
Location Requirements	4
Electrical Requirements	4
Water Supply Connection	5
Refrigerator Doors: Removing, Reversing (optional) and Replacing	6
Door Closing and Alignment	10
Normal Sounds	10
REFRIGERATOR USE	10
Ensuring Proper Air Circulation	10
Setting the Control(s)	11
Adjusting Control Settings	11
Ice Maker	11
REFRIGERATOR FEATURES	12
Refrigerator Shelves	12
Lateral Adjustable Shelf	12
Crispers and Meat Drawers	13
Crisper Humidity Control	13
Chilled Meat Drawer	14
Wine or Can/Bottle Rack	14
Utility or Egg Bin	14
FREEZER FEATURES	14
Freezer Shelf	14
Adjustable Half-width Freezer Shelf	14
Pull-out Freezer Floor	15
DOOR FEATURES	15
Door Rails	15
Can Racks and Door Bins	15
Adjustable Utility Compartment & Tray	15
Flip-up Door Shelf	15
REFRIGERATOR CARE	16
Cleaning	16
Changing the Light Bulbs	16
Power Interruptions	16
Holiday and Moving Care	17
TROUBLESHOOTING	17
ASSISTANCE OR SERVICE	19
WARRANTY	20

REFRIGERATOR SAFETY

Your safety and the safety of others are very important.

We have provided many important safety messages in this manual and on your appliance. Always read and obey all safety messages.



This is the safety alert symbol.

This symbol alerts you to potential hazards that can kill or hurt you and others.

All safety messages will follow the safety alert symbol and either the word “DANGER” or “WARNING.” These words mean:

! DANGER

You can be killed or seriously injured if you don't immediately follow instructions.

! WARNING

You can be killed or seriously injured if you don't follow instructions.

All safety messages will tell you what the potential hazard is, tell you how to reduce the chance of injury, and tell you what can happen if the instructions are not followed.

IMPORTANT SAFETY INSTRUCTIONS

WARNING: To reduce the risk of fire, electric shock, or injury when using your refrigerator, follow these basic precautions:

- Plug into a grounded (earthed) outlet.
- Do not remove ground prong.
- Do not use an adapter.
- Do not use an extension cord.
- Disconnect power before servicing.
- Replace all panels before operating.
- Remove doors from your old refrigerator.
- Use nonflammable cleaner.
- Keep flammable materials and vapors, such as gasoline, away from refrigerator.
- Use two or more people to move and install refrigerator.
- Disconnect power before installing ice maker (on ice maker kit ready models only).
- Use a sturdy glass when dispensing ice or water (on some models).
- The appliance is not intended for use by young children or infirm persons without supervision.
- Young children should be supervised to ensure that they do not play with the appliance.
- If the power supply cord is damaged, it must be replaced by the manufacturer or its service agent or a similarly qualified person in order to avoid a hazard.

SAVE THESE INSTRUCTIONS

Proper Disposal of Your Old Refrigerator

! WARNING

Suffocation Hazard

Remove doors from your old refrigerator.

Failure to do so can result in death or brain damage.

IMPORTANT: Child entrapment and suffocation are not problems of the past. Junked or abandoned refrigerators are still dangerous – even if they will sit for “just a few days.” If you are getting rid of your old refrigerator, please follow these instructions to help prevent accidents.

Before you throw away your old refrigerator or freezer

- Take off the doors.
- Leave the shelves in place so that children may not easily climb inside.

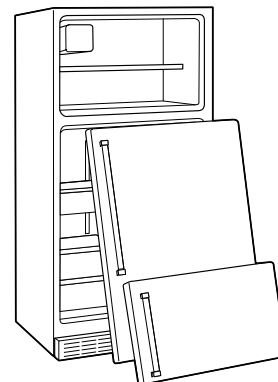

REFRIGERATOR INSTALLATION

Unpacking

⚠ WARNING

Excessive Weight Hazard

Use two or more people to move and install refrigerator.

Failure to do so can result in back or other injury.

Removing Packaging Materials

- Remove tape and glue from your refrigerator before using. To remove any remaining tape or glue, rub the area briskly with your thumb. Tape or glue residue can also be easily removed by rubbing a small amount of liquid dish soap over the adhesive with your fingers. Wipe with warm water and dry.
- Do not use sharp instruments, rubbing alcohol, flammable fluids, or abrasive cleaners to remove tape or glue. These products can damage the surface of your refrigerator. For more information, see "Refrigerator Safety" section.
- On some models, shelves, bins, door shelf rails, and other feature parts may be packaged in the Interior FeaturePak. Follow the instructions contained in the package for proper assembly.

IMPORTANT: Do not remove the white foam air return insert that is located behind the control panel on the ceiling of the refrigerator (on some models). The insert is part of the refrigerator and not part of the packing material. If the insert is removed, ice may migrate down from the freezer and cause icicles to form.

Location Requirements

⚠ WARNING



Explosion Hazard

Keep flammable materials and vapors, such as gasoline, away from refrigerator.

Failure to do so can result in death, explosion, or fire.

To ensure proper ventilation for your refrigerator, allow for ½ in. (1.25 cm) space on each side and at the top. When installing your refrigerator next to a fixed wall, leave 2 in. (5.08 cm) minimum on each side (depending on your model) to allow for the door to swing open. If your refrigerator has an ice maker, allow extra space at the back for the water line connections.

NOTE: Do not install the refrigerator near an oven, radiator, or other heat source, nor in a location where the temperature will fall below 55°F (13°C).

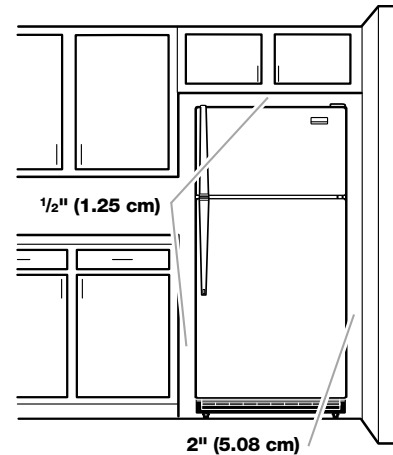

Electrical Requirements

⚠ WARNING



Electrical Shock Hazard

Plug into a grounded (earthed) outlet.

Do not remove ground prong.

Do not use an adapter.

Do not use an extension cord.

Failure to follow these instructions can result in death, fire, or electrical shock.

Before you move your refrigerator into its final location, it is important to make sure you have the proper electrical connection:

Recommended Grounding Method

Plug 1: A 115 Volt, 60 Hz., AC only 15 or 20 ampere fused, grounded (earthed) electrical supply is required.

Plugs 2 and 3: A 220/240 Volt/50 Hz or 220 Volt/60Hz AC only 10 ampere fused and grounded (earthed) electrical supply is required.



Plug 1

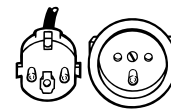

Plug 2

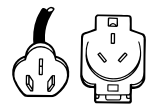

Plug 3

It is recommended that a separate circuit serving only your refrigerator be provided. Use an outlet that cannot be turned off by a switch. Do not use an extension cord.

NOTE: Before performing any type of installation, cleaning, or removing a light bulb, turn the control, (Thermostat, Refrigerator or Freezer Control depending on the model) to OFF and then disconnect the refrigerator from the electrical source. When you are finished, reconnect the refrigerator to the electrical source and reset the control (Thermostat, Refrigerator or Freezer Control depending on the model) to the desired setting.

Water Supply Connection

(on some models)

Read all directions carefully before you begin.

IMPORTANT:

- If operating the refrigerator before installing the water connection, turn ice maker to the OFF position to prevent operation without water.
- All installations must be in accordance with local plumbing code requirements.
- Use copper tubing and check for leaks. Install copper tubing only in areas where temperatures will remain above freezing.
- It may take up to 24 hours for your ice maker to begin producing ice.

Tools required: Standard screwdriver, $\frac{7}{16}$ in. and $\frac{1}{2}$ in. open-end wrenches or two adjustable wrenches, $\frac{1}{4}$ in. nut driver, $\frac{1}{4}$ in. drill bit, hand drill or electric drill (properly grounded).

NOTE: Your refrigerator dealer has a kit available with a $\frac{1}{4}$ in. (6.35 mm) saddle-type shut-off valve, a union, and copper tubing. Before purchasing, make sure a saddle-type valve complies with your local plumbing codes. Do not use a piercing-type or $\frac{3}{16}$ in. (4.76 mm) saddle valve which reduces water flow and clogs more easily.

Cold Water Supply

The ice maker water valve contains a flow washer which is used as a water pressure regulator. The ice maker needs to be connected to a cold water line with water pressure between 30 and 120 psi. If a problem occurs, call your utility company.

Connecting to water line:

1. Unplug refrigerator or disconnect power.
2. Turn OFF main water supply. Turn ON nearest faucet long enough to clear line of water.
3. Find a $\frac{1}{2}$ in. (1.3 cm) to $1\frac{1}{4}$ in. (3.18 cm) vertical COLD water pipe near the refrigerator.

NOTE: Horizontal pipe will work, but the following procedure must be followed: Drill on the top side of the pipe, not the bottom. This will help keep water away from the drill. This also keeps normal sediment from collecting in the valve.
4. To determine the length of copper tubing you will need, measure from connection on lower left rear of refrigerator to water pipe. Add 7 ft (2.1 m) to allow for moving refrigerator for cleaning. Use $\frac{1}{4}$ in. (6.35 mm) O.D. (outside diameter) copper tubing. Be sure both ends of copper tubing are cut square.

5. Using a grounded drill, drill a $\frac{1}{4}$ in. (6.35 mm) hole in the cold water pipe you have selected.

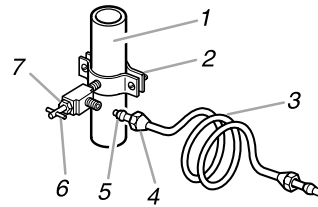

- | | |
|--------------------|-----------------------|
| 1. Cold Water Pipe | 5. Compression Sleeve |
| 2. Pipe Clamp | 6. Shut-Off Valve |
| 3. Copper Tubing | 7. Packing Nut |
| 4. Compression Nut | |

6. Fasten shut-off valve to cold water pipe with pipe clamp. Be sure outlet end is solidly in the $\frac{1}{4}$ in. (6.35 mm) drilled hole in the water pipe and that washer is under the pipe clamp. Tighten packing nut. Tighten the pipe clamp screws carefully and evenly so washer makes a watertight seal. Do not overtighten or you may crush the copper tubing, especially if soft (coiled) copper tubing is used. Now you are ready to connect the copper tubing.
7. Slip compression sleeve and compression nut on copper tubing as shown. Insert end of tubing into outlet end squarely as far as it will go. Screw compression nut onto outlet end with adjustable wrench. Do not overtighten.
8. Place the free end of the tubing into a container or sink, and turn ON main water supply and flush out tubing until water is clear. Turn OFF shut-off valve on the water pipe. Coil copper tubing.

Connecting to refrigerator:

NOTE: The first step for connecting the water line to your refrigerator is different depending on the type of water valve provided with your refrigerator. See the diagrams below to determine the style of valve you have. (On kit models, assemble water valve to refrigerator per kit instructions.)

1. For Style 1, disconnect the tube clamp on the back of the product and insert the copper tubing through the clamp, as shown. Remove the tape label from the valve inlet and insert copper tubing until it bottoms out (approximately $\frac{3}{4}$ in. [1.9 cm]). Tighten nut by hand as much as possible; then turn the nut an additional $\frac{1}{2}$ turn using a wrench. Do not overtighten. Re-attach the tube clamp and tube to the back of the cabinet. Skip to Step 2.

For Style 2, disconnect the tube clamp on the back of the product and insert copper tubing through the clamp as shown. Attach the copper tube to the valve inlet using a compression nut and sleeve as shown. Tighten the compression nut. Do not overtighten. Re-attach the tube clamp and tube to the back of the cabinet. Move to Step 2.
2. Turn shut-off valve ON. Check For Leaks. Tighten any connections (including connections at the valve) or nuts that leak.

Style 1

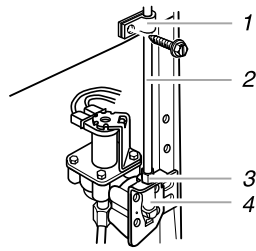

1. Tube Clamp 3. Compression Nut
2. Copper Tubing 4. Valve Inlet

Style 2

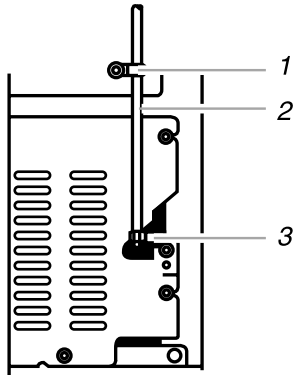

1. Tube Clamp 3. Compression Nut
2. Copper Tubing

- The ice maker is equipped with a built-in water strainer. If local water conditions require periodic cleaning or a well is your source of water supply, a second water strainer should be installed in the ¼ in. (6.35 mm) water line. Obtain a water strainer from your nearest appliance dealer. Install at either tube connection.
- Plug in refrigerator or reconnect power.

Refrigerator Doors: Removing, Reversing (optional) and Replacing

TOOLS NEEDED: 5/16 in. hex-head socket wrench, No. 2 Phillips screwdriver, flat-head screwdriver, 5/16 in. open-end wrench, flat 2 in. putty knife.

IMPORTANT:

- Before you begin, turn the refrigerator control OFF, unplug refrigerator or disconnect power. Remove food and any adjustable door or utility bins from doors.
- If you are only removing and replacing the doors, the instructions are the same regardless of door style. See the “Door and hinge removal” and “Door and hinge replacement” sections.
- Depending on your model, you may have standard (Style 1) or contour (Style 2) doors. If you are also going to reverse the door swing, follow the instructions for the appropriate door style.
- All graphics referenced in the following instructions are included later in this section after “Final Steps.”

Door and hinge removal

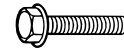

5/16" Hex Head Hinge Screw

- Unplug refrigerator or disconnect power.
- Open refrigerator door and remove base grille from the bottom front of the refrigerator (see Base Grille graphic).
- Close the refrigerator door and keep both doors closed until you are ready to lift them free from the cabinet.

NOTE: Provide additional support for the doors while the hinges are being moved. Do not depend on the door magnets to hold the doors in place while you are working.
- Remove the parts for the top hinge as shown in Top Hinge graphic. Lift the freezer door free from the cabinet.
- Remove the parts for the center hinge as shown in the Center Hinge graphic. Lift the refrigerator door free from the cabinet.
- Remove the parts for the bottom hinge as shown in the Bottom Hinge graphic.

IMPORTANT: If you want to reverse your doors so that they open in the opposite direction, continue with the “Door reversal (optional)” instructions. If you are not reversing the doors, see the “Door and Hinge Replacement” section.

Door reversal (optional)

Style 1 - Standard Doors

(See complete Style 1 Graphics later in this section.)



Door Stop Screw



Door Hinge Hole Plug



Door Handle Sealing Screw



Cabinet Hinge Hole Plug



Flat-Head Handle Screw



Door Handle Screw Cover



Door Handle Seal Screw Front



Round-Head Handle Screw

Cabinet

- Remove 5/16 in. hex head hinge screws from handle side and move them to opposite side (see Graphic 1-1).
- Remove cabinet hinge hole plugs from cabinet top and move them to opposite side hinge holes as shown (see Graphic 1-2).

Freezer door

- Remove freezer handle assembly as shown. Keep all parts together (see Graphic 2).
- Remove door hinge hole plug. Move to opposite side as shown (see Graphic 3).
- Remove door handle sealing screws. Move to opposite side of freezer door as shown (see Graphic 4).
- Remove door stop. Move to opposite side of freezer door as shown (see Graphic 5).
- Position handle on opposite side of freezer door. Assemble handles on door as shown (see Graphic 2).
- Tighten all screws. Set aside door until hinges and refrigerator compartment door are in place.

Refrigerator door

1. Remove refrigerator handle assembly as shown. Keep all parts together (see Graphic 6-1).
2. Remove shoulder handle screw from refrigerator door as shown. Keep all parts together (see Graphic 6-2).
3. Remove door hinge hole plug from refrigerator door. Move to opposite side hinge hole as shown (see Graphic 3).
4. Remove door handle sealing screws. Move to opposite side of refrigerator door as shown (see Graphic 4).
5. Remove door handle seal screw front. Move to opposite side of refrigerator door as shown (see Graphic 7).
6. Position shoulder handle screw on opposite side of refrigerator door and drive screw as shown (see Graphic 6-2).
7. Remove door stop. Move to opposite side of refrigerator door as shown (see Graphic 5).
8. Position refrigerator handle on opposite side of the refrigerator door as shown (see Graphic 6-3). Drive top two screws in handle first. Align lower portion of handle and drive bottom screw.
9. Tighten all screws. Set aside refrigerator door until bottom hinge is installed on product.

Style 2 -- Contour Doors

(See complete Style 2 Graphics later in this section.)



*Round-Head
Handle Screw*



*Door Handle
Screw Hole Plug*



*Door Hinge
Hole Plug*

Cabinet

1. Remove $\frac{5}{16}$ in. hex head hinge screws from handle side and move them to opposite side (see Graphic 1-1).
2. Remove cabinet hinge hole plugs from the cabinet top and move them to opposite side hinge holes as shown (see Graphic 1-2).

Doors

1. Remove door hinge hole plug from top of freezer door. Move to opposite side as shown (see Graphic 2).
2. Remove door stop from both the freezer and refrigerator doors and move to the other side. (see Graphic 3).

Door and hinge replacement

NOTE: Graphic may be reversed if door swing is reversed.

1. Replace the parts for the bottom hinge as shown. Tighten screws. Replace the refrigerator door.
NOTE: Provide additional support for the doors while the hinges are being moved. Do not depend on the door magnets to hold the doors in place while you are working.
2. Assemble the parts for the center hinge as shown and tighten all screws (see Center Hinge graphic). Replace the freezer door.
3. Assemble the parts for the top hinge as shown (see Top Hinge graphic). Do not tighten screws completely.
4. Line up the doors so that the bottom of the freezer door aligns evenly with the top of the refrigerator door. Tighten all screws.

Final Steps

1. Check all holes to make sure that hole plugs and screws are in place. Reinstall top hinge cover (see Top Hinge graphic).
2. Replace the base grille (see Base Grille graphic).
3. Plug in refrigerator or reconnect power.
4. Reset the controls (see "Setting the Controls" section).
5. Return all removable door parts to doors and food to product.

Style 1 - Standard Door

Door Removal & Replacement

Base Grille

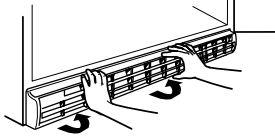

Top Hinge

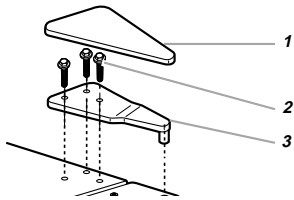

- 1. Top Hinge Cover
- 2. 3/16" Hex-Head Hinge Screws
- 3. Top Hinge

Center Hinge

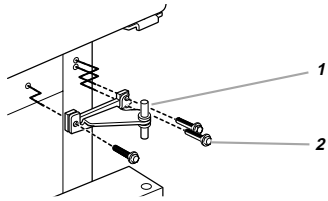

- 1. Center Hinge
- 2. 3/16" Hex-Head Hinge Screws

Bottom Hinge

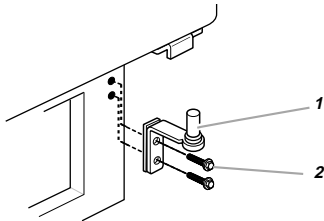

- 1. Bottom Hinge
- 2. 3/16" Hex-Head Hinge Screws

Door Swing Reversal (optional)

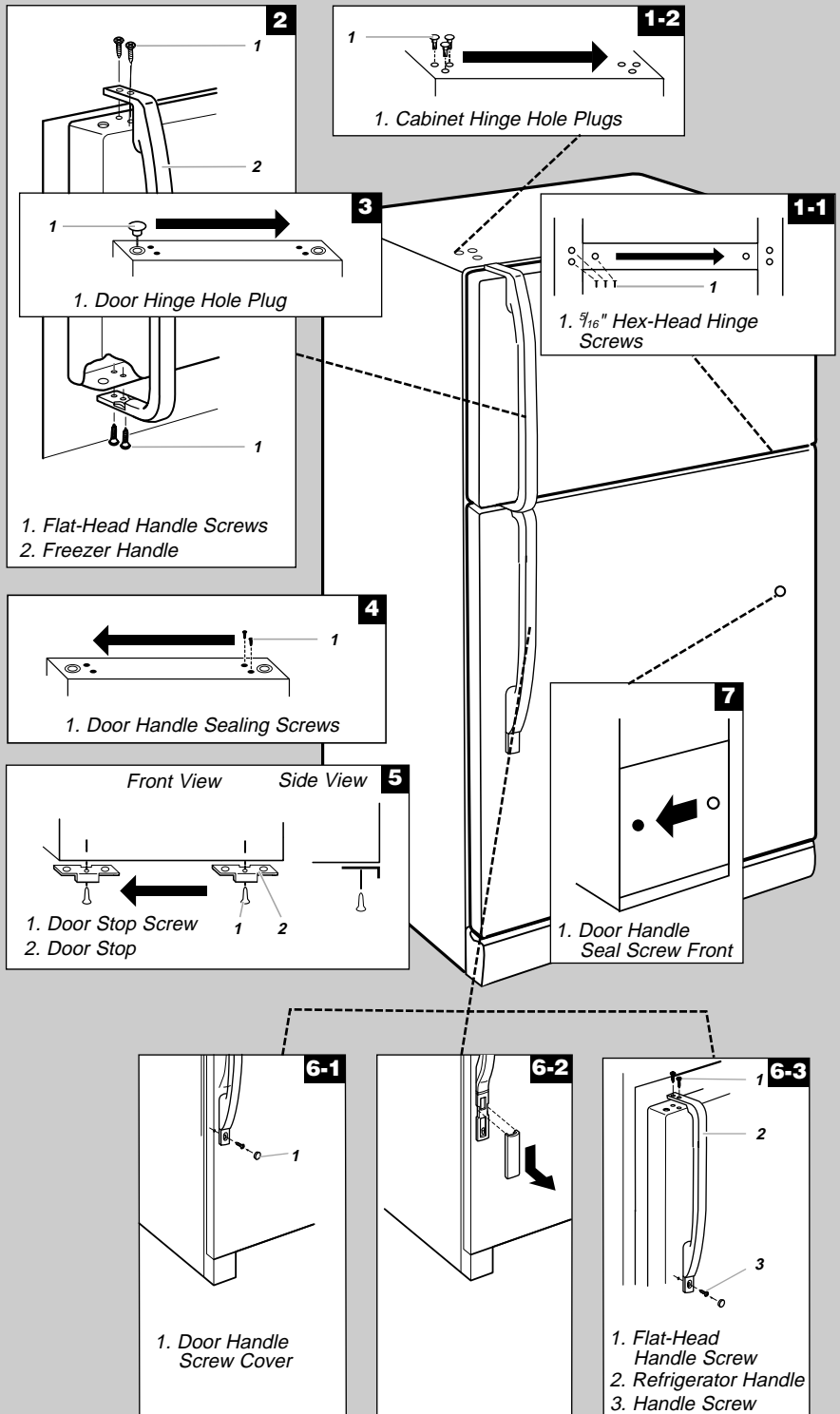

Style 2 -- Contour Door

Door Removal & Replacement

Base Grille

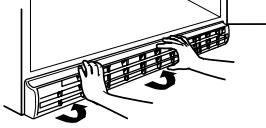

Top Hinge

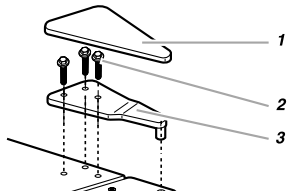

- 1. Top Hinge Cover
- 2. 5/16" Hex-Head Hinge Screws
- 3. Top Hinge

Center Hinge

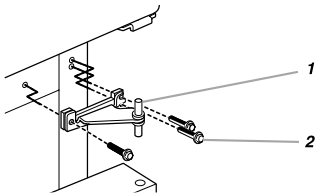

- 1. Center Hinge
- 2. 5/16" Hex-Head Hinge Screws

Bottom Hinge

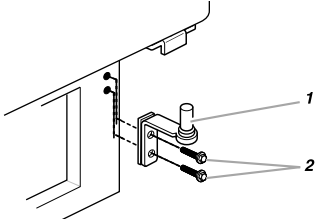

- 1. Bottom Hinge
- 2. 5/16" Hex-Head Hinge Screws

Door Swing Reversal (optional)

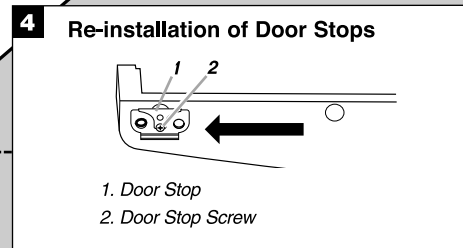
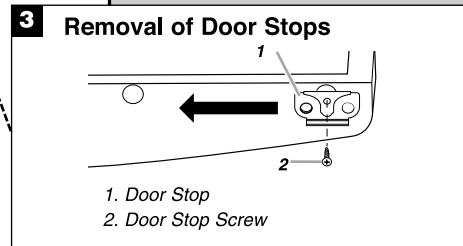
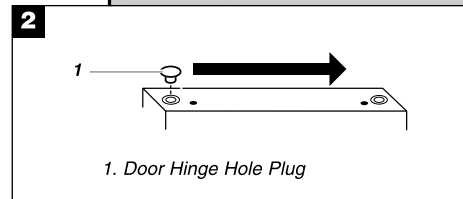
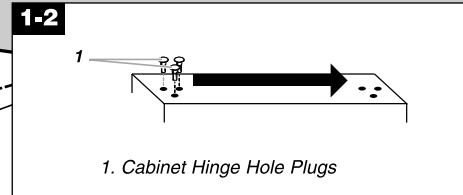
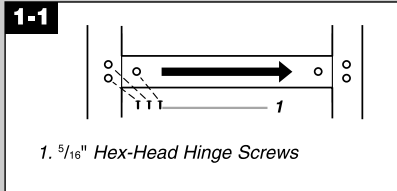

Door Closing and Alignment

Door Closing

Your refrigerator has two front adjustable rollers – one on the right and one on the left. If your refrigerator seems unsteady or you want the doors to close easier, adjust the refrigerator's tilt using the instructions below:

1. Plug into a grounded 3 prong outlet.
2. Move the refrigerator into its final position.
3. Remove the base grille (see “Base Grille” earlier in this section). The two leveling screws are part of the front roller assemblies which are at the base of the refrigerator on either side.
4. Use a screwdriver to adjust the leveling screws. Turn the leveling screw to the right to raise that side of the refrigerator or turn the leveling screw to the left to lower that side. It may take several turns of the leveling screws to adjust the tilt of the refrigerator.

NOTE: Having someone push against the top of the refrigerator takes some weight off the leveling screws and rollers. This makes it easier to adjust the screws.

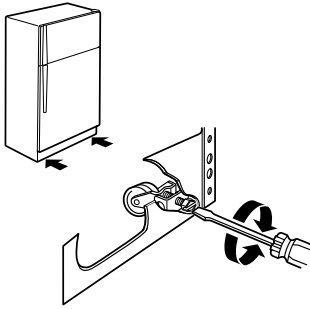

5. Open both doors again and check to make sure that they close as easily as you like. If not, tilt the refrigerator slightly more to the rear by turning both leveling screws to the right. It may take several more turns, and you should turn both leveling screws the same amount.
6. Replace the base grille.

Door Alignment

If the space between your doors looks uneven, you can adjust it using the instructions below:

1. Pry off the top hinge cover.
2. Loosen the top hinge screws using a $\frac{5}{16}$ in. socket or wrench.
3. Have someone hold the door in place or put a spacer between the doors while you tighten the top hinge screws.
4. Replace the top hinge cover.

Normal Sounds

Your new refrigerator may make sounds that your old one didn't make. Because the sounds are new to you, you might be concerned about them. Most of the new sounds are normal. Hard surfaces, such as the floor, walls, and cabinets, can make the sounds seem louder. The following describes the kinds of sounds and what may be making them.

- If your product is equipped with an ice maker, you will hear a buzzing sound when the water valve opens to fill the ice maker for each cycle.
- Your refrigerator is designed to run more efficiently to keep your food items at the desired temperatures and to minimize energy usage. The high efficiency compressor and fans may cause your refrigerator to run longer than your old one. You may also hear a pulsating or high-pitched sound from the compressor or fans adjusting to optimize performance.
- You may hear the evaporator fan motor circulating air through the refrigerator and freezer compartments. The fan speed may increase as you open the doors or add warm food.
- Rattling noises may come from the flow of refrigerant, the water line, or items stored on top of the refrigerator.
- Water dripping on the defrost heater during a defrost cycle may cause a sizzling sound.
- As each cycle ends, you may hear a gurgling sound due to the refrigerant flowing in your refrigerator.
- Contraction and expansion of the inside walls may cause a popping noise.
- You may hear air being forced over the condenser by the condenser fan.
- You may hear water running into the drain pan during the defrost cycle.

REFRIGERATOR USE

Ensuring Proper Air Circulation

In order to ensure proper temperatures, you need to permit airflow between the refrigerator and freezer sections. As shown in the illustration, cool air enters through the bottom of the freezer section and moves up. Most of the air then flows through the freezer section vents and recirculates under the freezer floor. The rest of the air enters the refrigerator section through the top vent.

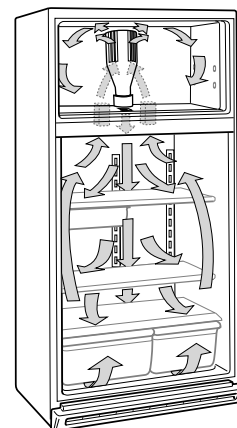

Do not block any of these vents with food packages. If the vents are blocked, airflow will be prevented and temperature and moisture problems may occur.

IMPORTANT: Because air circulates between both sections, any odors formed in one section will transfer to the other. You must thoroughly clean both sections to eliminate odors. To prevent odor transfer and drying out of food, wrap or cover foods tightly.

Setting the Control(s)

For your convenience, your refrigerator control(s) are preset at the factory. When you first install your refrigerator, make sure that the control(s) are still preset to the mid-settings as shown.

NOTE: To turn your refrigerator off, turn the refrigerator control to the word OFF or until the word OFF appears. Your product will not cool when the refrigerator control is set to OFF.

Mid-setting "3"

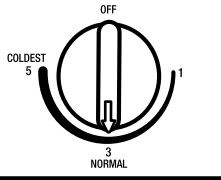

Mid-setting "3"

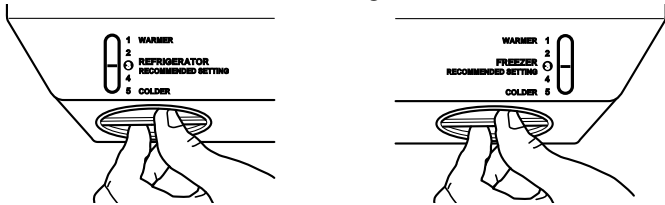

Mid-setting "4"

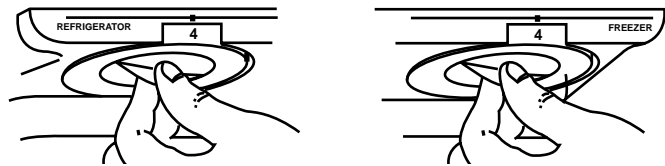

IMPORTANT:

- Give your refrigerator time to cool down completely before adding food. It is best to wait 24 hours before you put food into the refrigerator.
- If you add food before the refrigerator has cooled completely, your food may spoil. Adjusting the Refrigerator and Freezer Controls to a higher (colder) than recommended setting will not cool the compartments any faster.

Adjusting Control Settings

The mid-setting(s) indicated in the previous section should be correct for normal household usage. The controls are set correctly when milk or juice is as cold as you like and when ice cream is firm.

If the temperature is too warm or too cold in the refrigerator or freezer, first check the air vents to be sure they are not blocked.

If you need to adjust temperatures, use the settings listed in the chart below as a guide. On models with two controls, adjust the refrigerator temperature first. Wait at least 24 hours between adjustments and then re-check the temperatures.

CONDITION/REASON:	ADJUSTMENT:
REFRIGERATOR section too warm <ul style="list-style-type: none"> ■ Door opened often, large amount of food added or room temperature very warm 	Adjust REFRIGERATOR or TEMPERATURE Control one setting higher
FREEZER section too warm/ice not made fast enough <ul style="list-style-type: none"> ■ Door opened often, or large amount of food added or very cold room temperature (can't cycle often enough) ■ Heavy ice usage 	Adjust FREEZER or TEMPERATURE Control one setting higher
REFRIGERATOR section too cold <ul style="list-style-type: none"> ■ Controls not set correctly for your conditions 	Adjust REFRIGERATOR or TEMPERATURE Control one setting lower
FREEZER section too cold <ul style="list-style-type: none"> ■ Controls not set correctly for your conditions 	Adjust FREEZER or TEMPERATURE Control one setting lower

Ice Maker

(on some models - Accessory)

Turning the ice maker on/off

NOTE: Do not force the wire shut-off arm up or down.

- To turn the ice maker on, simply lower the wire shut-off arm.

NOTE: Your ice maker has an automatic shut-off. As ice is made, the ice cubes will fill the ice storage bin and the ice cubes will raise the wire shut-off arm to the OFF (arm up) position.

- To manually turn the ice maker off, lift the wire shut-off arm to the OFF (arm up) position and listen for the click to make sure the ice maker will not continue to operate.

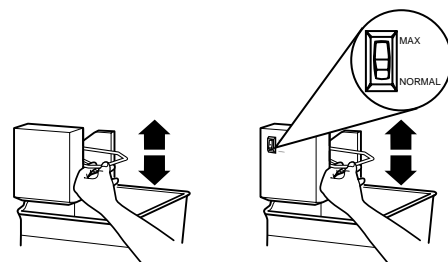

Increasing ice production rate

- **Normal Ice Production:** In normal ice production mode, the ice maker should produce approximately 8 to 12 batches of ice in a 24-hour period. If ice is not being made fast enough, turn the Freezer Control toward a higher (colder) number in half number steps. (For example, if the control is at 3, move it to between 3 and 4.) Wait 24 hours and, if necessary, gradually turn the Freezer Control to the highest setting, waiting 24 hours between each increase.
- **Maximum Ice Production (on some models):** In maximum ice production, the ice maker should produce approximately 16 to 20 batches of ice in a 24-hour period. If your refrigerator has the maximum ice production feature, push the switch to MAX.

REMEMBER

- Allow 24 hours to produce the first batch of ice. Discard the first three batches of ice produced.
- The quality of your ice will be only as good as the quality of the water supplied to your ice maker. Avoid connecting the ice maker to a softened water supply. Water softener chemicals (such as salt) can damage parts of the ice maker and lead to poor quality ice. If a softened water supply cannot be avoided, make sure the water softener is operating properly and is well maintained.
- Do not store anything on top of the ice maker or in the ice storage bin.

REFRIGERATOR FEATURES

Your model may have some or all of these features. Features that can be purchased separately as product accessories are labeled with the word "Accessory." Not all accessories will fit all models. If you are interested in purchasing one of the accessories, please call the toll-free number on the cover or in the "Assistance or Service" section.

Important information to know about glass shelves and covers:

Do not clean glass shelves or covers with warm water when they are cold. Shelves and covers may break if exposed to sudden temperature changes or impact, such as bumping. For your protection, tempered glass is designed to shatter into many small, pebble-size pieces. This is normal. Glass shelves and covers are heavy. Use special care when removing them to avoid impact from dropping.

Refrigerator Shelves

Your model may have glass or wire shelves. Store similar foods together and adjust the shelves to fit different heights. This reduces the time the refrigerator door is open and saves energy.

Slide-out Shelves (on some models)

Removing and replacing a shelf in a metal frame

1. Pull the shelf forward to the stop. Tilt the front of the shelf up and lift it slightly as you pull the shelf from the frame.
2. Replace the shelf by guiding it back into the slots on the frame and pushing the shelf in past the stop.

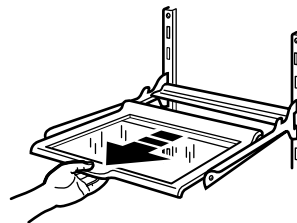

Shelves and Shelf Frames

Removing and replacing a shelf/frame

1. Remove the shelf/frame by tilting it up at the front and lifting it out of the shelf supports.
2. Replace the shelf/frame by guiding the rear shelf hooks into the shelf supports. Tilt the front of the shelf up until rear shelf hooks drop into the shelf supports. Check to make sure that the shelf is securely in position.

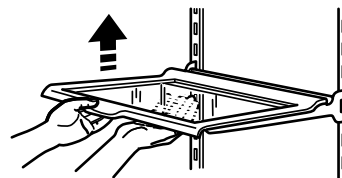

Lateral Adjustable Shelf

(on some models)

To slide the shelf from side to side, lift up on the front of shelf and slide to the desired location. Lower shelf to the level position.

NOTE: You do not have to remove small items from the shelf before moving it from side to side. You may need to remove larger items.

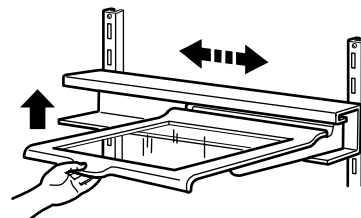

Removing the shelf

NOTE: The shelf is heavy and must be removed using both hands.

1. Hold the back of the shelf with one hand.
2. Lift the front of the shelf with the other hand to a 45° angle and lower it slightly to release it from the upper channel of the track. Pull the shelf straight out.

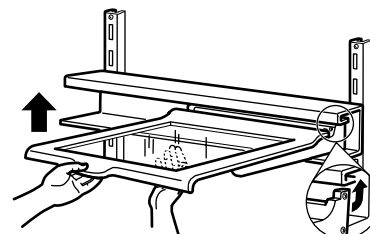

Removing and replacing the shelf track

1. Remove the shelf track by lifting both sides of the track slightly and pulling the track straight out.
2. Replace the track by guiding the track hooks into the shelf support slots on the back wall.

NOTE: Make sure that both sets of track hooks are in the slots and that the slots are parallel with each other.

3. Push the track back and down securely into the shelf supports.

Replacing the shelf

NOTE: Make sure that both of the rear shelf slides are securely in the track before letting go of the shelf. The lateral shelf may be difficult to install if the track is placed too close to the refrigerator ceiling. Reposition the track on a lower rung until the shelf can be tilted enough to easily slide into the track.

1. Hold the shelf at the front and tip the front at a 45° angle to the track.
2. Insert both of the rear shelf slides into the upper channel of the track, and lower the front of the shelf into place.

Crispers and Meat Drawers

(on some models)

Drawers

Removing and replacing a drawer

1. Slide drawer straight out to the stop. Lift the front of the drawer and slide it out the rest of the way.
2. Replace a drawer by sliding it back in fully past the stop.

Crisper Cover

Removing the crisper(s) cover

1. Remove crisper(s). Hold the glass insert firmly with one hand and press up in the center of the glass insert until it rises above the plastic frame. Carefully slide the glass insert forward to remove.
2. Lift the cover frame and remove it.

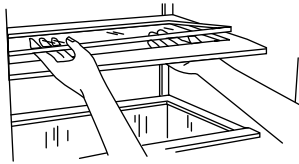

Replacing the crisper cover

NOTE: Before reinstalling the cover, make sure the U-shaped reinforcement bar is reinstalled in the front edge of the crisper cover.

1. Fit back of cover frame into supports on side walls of the refrigerator and lower the front of the cover frame into place.
2. Slide rear of glass insert into cover frame and lower front into place.

Meat Drawer Cover

Removing and replacing the meat drawer cover (Style 1 glass)

1. Remove the meat drawer. Tilt up the front of the cover and lift at the back. Pull the cover straight out.
2. Replace the cover by guiding the rear hooks into the shelf supports. Tilt the cover up at the front until the rear hooks drop into the slots. Lower the front of the cover to a level position and replace the meat drawer.

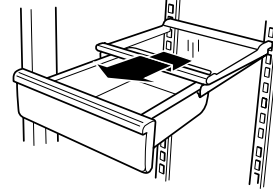

Removing and replacing the meat drawer cover (Style 2 plastic)

1. Remove the meat drawer. Tilt the cover up at the front and pull it forward and out.
2. Replace the meat drawer cover by fitting the notches and rear edge of the cover over rear and center crossbars on the shelf. Lower cover into place and replace the meat drawer.

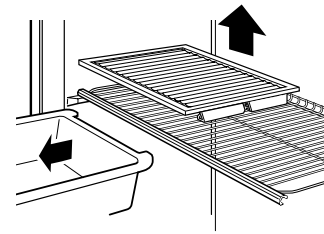

Crisper Humidity Control

(on some models)

You can adjust the amount of humidity in the moisture-sealed crisper using the settings between HIGH and LOW.

- LOW (open) lets moist air out of the crisper for best storage of fruits and vegetables with skins. Fruit: Wash, let dry and store in refrigerator in plastic bag in crisper. Do not wash or hull berries until they are ready to use. Sort and keep berries in original container in crisper. Vegetables with skins: Place in plastic bag or plastic container and store in crisper.
- HIGH (closed) keeps moist air in the crisper for best storage of fresh, leafy vegetables. Leafy vegetables: Wash in cold water, drain and trim or tear off bruised and discolored areas. Place in plastic bag or plastic container and store in crisper.

Humidity control location

- Humidity Control on crisper drawer (Style 1 - on left/Style 2 - on right)

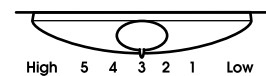
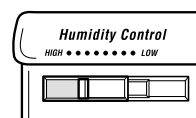

Chilled Meat Drawer

(on some models)

Slide the meat drawer temperature control forward to make the meat drawer less cold or backward to make the drawer more cold.

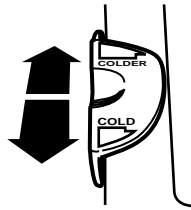

Meat storage guide

Store most meat in original wrapping as long as it is airtight and moisture-proof. Rewrap if necessary. See the following chart for storage times. When storing meat longer than the times given, freeze the meat.

Fresh fish or shellfish use same day as purchased
Chicken, ground beef, variety meats (liver)..... 1-2 days
Cold cuts, steaks/roasts 3-5 days
Cured meats 7-10 days
Leftovers - Cover leftovers with plastic wrap, aluminum foil, or plastic containers with tight lids.

Wine or Can/Bottle Rack

(on some models - Accessory)

Removing and replacing the wine rack (left) or can/bottle rack (right)

1. Remove the rack by pulling it straight out from the shelf.
2. Replace the rack by sliding it in between the shelf and the wall of the refrigerator.

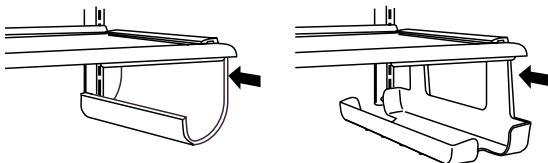

Utility or Egg Bin

(on some models - Accessory)

Depending on your model, you may have a one, two or three piece bin. Eggs may be stored in the egg tray or loose in the bin.

NOTE: Store eggs in a covered container for long-term storage. If your model does not have an egg storage bin, store eggs in their original carton on an interior shelf.

FREEZER FEATURES

Your model may have some or all of these features. Features that can be purchased separately as product accessories are labeled with the word "Accessory." Not all accessories will fit all models. If you are interested in purchasing one of the accessories, please call the toll-free number on the cover or in the "Assistance or Service" section.

Freezer Shelf

(on some models)

Removing and replacing the shelf

1. Remove the shelf by lifting the entire shelf slightly and move it all the way to one side. Tilt the other side up and out of the shelf supports.
2. Replace the shelf by inserting one end all the way into the center of the shelf supports. Then, lower the other end of the shelf and insert it into the shelf supports.

NOTE: The shelf should lower slightly and lock into place. If the shelf does not appear stable, make sure both ends of the shelf are inserted into the shelf supports.

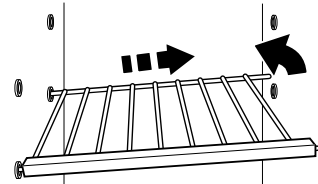

Frozen food storage guide

Storage times will vary according to the quality and type of food, the type of packaging or wrap used (should be airtight and moisture-proof), and the storage temperature. Seal the package or container securely to prevent taste and odor transfer throughout the product. Ice crystals inside a sealed package are normal.

Put no more unfrozen food into the freezer than will freeze within 24 hours (no more than 2 to 3 lbs. of food per cubic foot [907-1,350 g per L] of freezer space). Leave enough space in the freezer for air to circulate around packages. The freezer door must close tightly. For more information on preparing food for freezing, check a freezer guide or reliable cookbook.

Adjustable Half-width Freezer Shelf

(on some models)

Removing and replacing the shelf

1. Remove the shelf by lifting the shelf up and pulling straight out.
2. Replace the shelf over the supports and lower it into place.

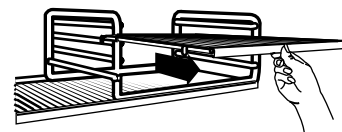

Pull-out Freezer Floor

(on some models)

Removing and replacing the freezer floor

1. Lift both back “fences” up and out.
2. Remove the freezer floor by pulling it out about 1 in. (2.5 cm) with one hand around the air tower section (center back) and one hand at center front.
3. Lift up floor at rear until hooks release from cabinet and pull the floor out the rest of the way.
4. Replace the freezer floor by sliding the floor straight in until the hooks drop into place at rear of cabinet.
5. Replace “fences” by aligning pins with socket in the floor, and pushing down until they snap into place.

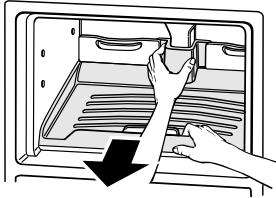

DOOR FEATURES

Your model may have some or all of these features. Features that can be purchased separately as product accessories are labeled with the word “Accessory.” Not all accessories will fit all models. If you are interested in purchasing one of the accessories, please call the toll-free number on the cover or in the “Assistance or Service” section.

Door Rails

The door rails may be removed for easier cleaning.

Snap-on Door Rails

Removing and replacing the rails

1. Remove the rails by pushing in slightly on the front of the bracket while pulling out on the inside tab. Repeat these steps for the other end of the rail.
2. Replace the rails by aligning the ends of the brackets with the buttons on the sides of the door liner. Firmly snap bracket and rail assembly onto the tabs above the shelf as shown.



Drop-in Door Rails

Removing and replacing the rails

1. Remove the rails by pulling straight up on each end of the rail.
2. Replace the rails by sliding the shelf rail into the slots on the door and pushing the rail straight down until it stops.

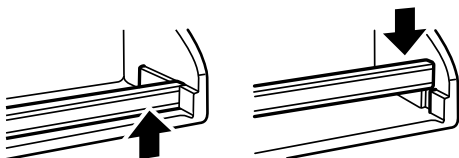

Can Racks and Door Bins

(on some models)

NOTE: Can racks may be purchased as an Accessory for some models.

Removing and replacing the racks/bins

1. Remove the rack/bin by lifting it and pulling it straight out.
2. Replace the rack/bin by sliding it in above the desired support and pushing it down until it stops.

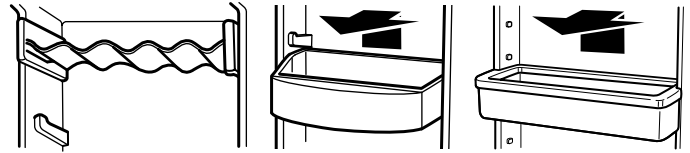

Adjustable Utility Compartment & Tray

(on some models)

The utility compartment and tray slide from one side to the other for more flexible storage. The tray fits on either side of the utility compartment or partially underneath it. Try moving it to different positions to find the option that works best for you.

Installing and adjusting the utility compartment and tray

1. Insert the front of the utility tray into the slot on the back of the shelf rail. Lower the back of the tray into position.
2. Place the front of the utility compartment on top of the shelf rail. Lower the back of the compartment onto the ribs on the refrigerator door.
3. Adjust the utility compartment by lifting the front slightly and sliding it to the desired position. Lower the front to lock it into place.

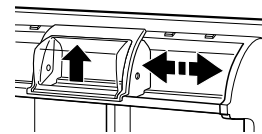
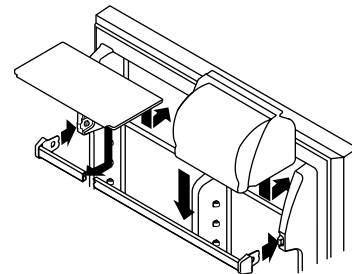

Flip-up Door Shelf

(on some models)

The shelf bottom flips up so you can store taller items in the door shelf below. When in the down position, the shelf is strong enough to hold up to 10 lbs. (4.5 kg).

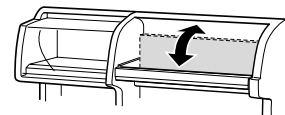

REFRIGERATOR CARE

Cleaning

⚠ WARNING



Explosion Hazard

Use nonflammable cleaner.

Failure to do so can result in death, explosion, or fire.

Both the refrigerator and freezer sections defrost automatically. However, clean both sections about once a month to prevent odors from building up. Wipe up spills immediately.

Cleaning your refrigerator

1. Unplug refrigerator or disconnect power.
2. Remove all removable parts from inside, such as shelves, crispers, etc.
3. Hand wash, rinse, and dry removable parts and interior surfaces thoroughly. Use a clean sponge or soft cloth and a mild detergent in warm water.
 - Do not use abrasive or harsh cleaners such as window sprays, scouring cleansers, flammable fluids, cleaning waxes, concentrated detergents, bleaches or cleansers containing petroleum products on plastic parts, interior and door liners or gaskets. Do not use paper towels, scouring pads, or other harsh cleaning tools. These can scratch or damage materials.
 - To help remove odors, you can wash interior walls with a mixture of warm water and baking soda (2 tbs. to 1 qt. [26 g to .95 L] of water).
4. Wash stainless steel and painted metal exteriors with a clean sponge or soft cloth and a mild detergent in warm water. Do not use abrasive or harsh cleaners. Dry thoroughly with a soft cloth. For additional protection against damage to painted metal exteriors, apply appliance wax (or auto paste wax) with a clean, soft cloth. Do not wax plastic parts.

NOTE: To keep your Stainless Steel refrigerator looking like new and to remove minor scuffs or marks, it is suggested that you use the manufacturer's approved Stainless Steel Cleaner & Polish.

IMPORTANT: This cleaner is for Stainless Steel parts only!

Do not allow the Stainless Steel Cleaner & Polish to come into contact with any plastic parts such as the trim pieces, dispenser covers or door gaskets. If accidental contact does occur, clean plastic part with a sponge and mild detergent in warm water. Dry thoroughly with a soft cloth. To order the cleaner, see the "Accessories" section.

5. Clean the condenser coils regularly. Coils may need to be cleaned as often as every other month. This may help save energy.

Style 1 - Condenser coils behind base grille:

- Remove the base grille (see the "Base Grille" or "Door Removal" section).
- Use a vacuum with an extended attachment to clean the condenser coils when they are dusty or dirty.
- Replace the base grille when finished.

Style 2 - Condenser coils in back of the refrigerator:

- Pull refrigerator out away from the wall (see the "Unpacking" section).
- Vacuum coils when they are dusty or dirty.
- Roll refrigerator back into place. Make sure to leave 1 in. (2.5 cm) between the cabinet back and the wall.
- Check to see if the refrigerator is level.

6. Plug in refrigerator or reconnect power.

Changing the Light Bulbs

NOTE: Not all appliance bulbs will fit your refrigerator. Be sure to replace the bulb with one of the same size, shape, and wattage.

1. Unplug refrigerator or disconnect power.
2. Remove the bulb from behind the control panel in the refrigerator or from behind the light shield in the freezer (on some models). Replace it with an appliance bulb of the same wattage.
3. Plug in refrigerator or reconnect power.

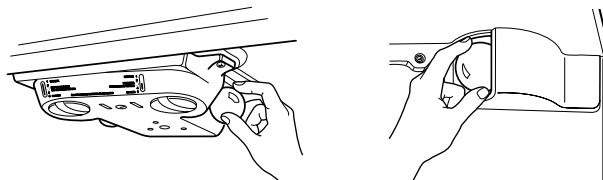

Power Interruptions

If the power will be out for 24 hours or less, keep both refrigerator doors closed to help food stay cold and frozen.

If the power will be out for more than 24 hours, do one of the following:

- Remove all frozen food and store it in a frozen food locker.
- Place 2 lbs. (907 g) of dry ice in the freezer for every cubic foot (28 L) of freezer space. This will keep the food frozen for two to four days.
- If neither a food locker nor dry ice is available, consume or can perishable food at once.

REMEMBER: A full freezer stays cold longer than a partially filled one. A freezer full of meat stays cold longer than a freezer full of baked goods. If you see that food contains ice crystals, it may be refrozen, although the quality and flavor may be affected. If the condition of the food is poor, dispose of it.

Holiday and Moving Care

Holidays

If you choose to leave the refrigerator on while you're away, use these steps to prepare your refrigerator before you leave.

1. Use up any perishables and freeze other items.
2. If your refrigerator has an automatic ice maker:
 - Raise wire shut-off arm to OFF (up) position.
 - Shut off water supply to the ice maker.
3. Empty the ice bin.

If you choose to turn the refrigerator off before you leave, follow these steps.

1. Remove all food from the refrigerator.
2. If your refrigerator has an automatic ice maker:
 - Turn off the water supply to the ice maker at least one day ahead of time.
 - When the last load of ice drops, raise the wire shut-off arm to the OFF (up) position.
3. Depending on your model, turn the Thermostat Control (or Refrigerator Control, depending on the model) to OFF. See the "Setting or Using the Controls" section.
4. Clean refrigerator, wipe it, and dry well.
5. Tape rubber or wood blocks to the tops of both doors to prop them open far enough for air to get in. This stops odor and mold from building up. Take care not to damage the door seal with the blocks.

Moving

When you are moving your refrigerator to a new home, follow these steps to prepare it for the move.

1. If your refrigerator has an automatic ice maker:
 - Turn off the water supply to the ice maker at least one day ahead of time.
 - Disconnect the water line from the back of the refrigerator.
 - When the last load of ice drops, raise the wire shut-off arm to the OFF (up) position.
2. Remove all food from the refrigerator and pack all frozen food in dry ice.
3. Depending on your model, turn the Thermostat Control (or Refrigerator Control, depending on the model) to OFF. See the "Setting or Using the Controls" section.
4. Unplug the refrigerator.
5. Empty water from the defrost pan. The pan is located behind the base grille.
6. Clean, wipe, and dry thoroughly.
7. Take out all removable parts, wrap them well, and tape them together so they don't shift and rattle during the move.
8. Depending on the model, raise the front of the refrigerator so it rolls more easily OR screw in the leveling legs so they don't scrape the floor. See the "Door Closing" section.
9. Tape the doors shut and the power cord to the refrigerator cabinet.

When you get to your new home, put everything back and refer to the "Refrigerator Installation" section for preparation instructions. Also, if your refrigerator has an automatic ice maker, remember to reconnect the water supply to the refrigerator.

TROUBLESHOOTING

Try the solutions suggested here first in order to avoid the cost of an unnecessary service call.

Your refrigerator will not operate

- **Is the power supply cord unplugged?** Plug into a grounded 3 prong outlet.
- **Has a household fuse or circuit breaker tripped?** Replace the fuse or reset the circuit.
- **Is the Refrigerator Control turned to the OFF position?** Refer to the "Setting or Using the Control(s)" section.
- **Is the refrigerator defrosting?** Recheck to see if the refrigerator is operating in 30 minutes. Your refrigerator will regularly run an automatic defrost cycle.

The lights do not work

- **Is the power supply cord unplugged?** Plug into a grounded 3 prong outlet.
- **Is a light bulb loose in the socket?** Turn the refrigerator control to OFF. Disconnect the refrigerator from the electrical supply. Gently remove the bulb and reinsert. Then reconnect the refrigerator to the electrical supply and reset the refrigerator control.
- **Has a light bulb burned out?** Replace with an appliance bulb of the same wattage, size, and shape. See the "Changing the Light Bulb(s)" section.

There is water in the defrost drain pan

- **Is the refrigerator defrosting?** The water will evaporate. It is normal for water to drip into the defrost pan.
- **Is it more humid than normal?** Expect that the water in the defrost pan will take longer to evaporate. This is normal when it is hot or humid.

The motor seems to run too much

- **Is the room temperature hotter than normal?** Expect the motor to run longer under warm conditions. At normal room temperatures, expect your motor to run about 40% to 80% of the time. Under warmer conditions, expect it to run even more of the time.
- **Has a large amount of food just been added to the refrigerator?** Adding a large amount of food warms the refrigerator. It is normal for the motor to run longer in order to cool the refrigerator back down. See the "Refrigerator Features" section.
- **Are the doors opened often?** Expect the motor to run longer when this occurs. In order to conserve energy, try to get everything you need out of the refrigerator at once, keep food organized so it is easy to find, and close the door as soon as the food is removed.
- **Is the control set correctly for the surrounding conditions?** Refer to the "Setting or Using the Control(s)" section.
- **Are the doors closed completely?** Push the doors firmly shut. If they will not shut all the way, see "The doors will not close completely" later in this section.

- **Are the condenser coils dirty?** This prevents air transfer and makes the motor work harder. Clean the condenser coils. Refer to the “Cleaning” section.

NOTE: Your new refrigerator will run longer than your old one due to its high efficiency motor.

The refrigerator seems to make too much noise

- **The sounds may be normal for your refrigerator.** Refer to the “Normal Sounds” section.

The ice maker is not producing ice (on some models)

- **Is the freezer temperature cold enough to produce ice?** Wait 24 hours after hook-up for ice production. See the “Setting or Using the Control(s)” section.
- **Is the wire shut-off arm in the OFF (arm up) position?** Lower the wire shut-off arm to the ON (arm down) position. See the “Ice Maker” section.
- **Is the water line shut-off valve to the refrigerator turned on?** Turn on the water valve. See the “Water Supply Connection” section.
- **Is an ice cube jammed in the ejector arm?** Remove the ice from the ejector arm with a plastic utensil. Refer to the “Ice Maker” section.
- **Does the ice maker mold have water in it or has no ice been produced?** Check to see if your refrigerator has been connected to your home water supply and the supply shut-off valve is turned on. Refer to the “Water Supply Connection” section.

NOTE: If not due to any of the above, there may be a problem with the water line. Call for service.

The ice maker is producing too little ice (on some models)

- **Has the ice maker just been installed?** Wait 72 hours for full ice production to begin. Once your refrigerator is cooled down, the ice maker should begin producing 70 to 120 cubes every 24 hours.
- **Has a large amount of ice just been removed?** Allow 24 hours for ice maker to produce more ice.
- **Is the control set correctly?** Refer to the “Setting or Using the Control(s)” section.
- **Is the water shut-off valve turned completely on?** Turn valve on fully. Refer to the “Water Supply Connection” section.
- **Is there a water filter installed on the refrigerator?** This filter may be clogged or installed incorrectly. First, check the filter installation instructions to ensure that the filter was installed correctly and is not clogged. If installation or clogging is not a problem, call a qualified person or a technician.

Off-taste or grey color in the ice (on some models)

- **Are the plumbing connections new, causing discolored or off-flavored ice?** Discard the first few batches of ice.
- **Have the ice cubes been stored for too long?** Throw away old ice and make a new supply.
- **Has food in the refrigerator been wrapped properly?** Refer to the “Refrigerator Features” section.
- **Do the freezer and ice bin need to be cleaned?** See the “Cleaning” section.
- **Does the water contain minerals (such as sulfur)?** A filter may need to be installed to remove the minerals.

The divider between the two compartments is warm

The warmth is probably due to normal operation of the automatic exterior moisture control. If still concerned, call for service.

Temperature is too warm

- **Are the air vents blocked in either compartment? This prevents the movement of cold air from the freezer to the refrigerator.** Remove any objects from in front of the air vents. Refer to the “Ensuring Proper Air Circulation” section for the location of air vents.
- **Are the door(s) opened often?** Be aware that the refrigerator will warm when this occurs. In order to keep the refrigerator cool, try to get everything you need out of the refrigerator at once, keep food organized so it is easy to find, and close the door as soon as the food is removed.
- **Has a large amount of food just been added to the refrigerator or freezer?** Adding a large amount of food warms the refrigerator. It can take several hours for the refrigerator to return to the normal temperature.
- **Are the controls set correctly for the surrounding conditions?** Refer to the “Setting or Using the Control(s)” section.

There is interior moisture build-up

- **Are the air vents blocked in the refrigerator?** Remove any objects from in front of the air vents. Refer to the “Ensuring Proper Air Circulation” section for the location of air vents.
- **Are the door(s) opened often?** To avoid humidity buildup, try to get everything you need out of the refrigerator at once, keep food organized so it is easy to find, and close the door as soon as the food is removed. (When the door is opened, humidity from the room air enters the refrigerator. The more often the door is opened, the faster humidity builds up, especially when the room itself is very humid.)
- **Is the room humid?** It is normal for moisture to build up inside the refrigerator when the room air is humid.
- **Is the food packaged correctly?** Check that all food is securely wrapped. Wipe off damp food containers before placing in the refrigerator.
- **Are the controls set correctly for the surrounding conditions?** Refer to the “Setting or Using the Control(s)” section.
- **Was a self-defrost cycle completed?** It is normal for droplets to form on the back wall after the refrigerator self-defrosts.

The doors are difficult to open

- **Are the gaskets dirty or sticky?** Clean gaskets and the surface that they touch. Rub a thin coat of paraffin wax on the gaskets following cleaning.

The doors will not close completely

- **Are food packages blocking the door open?** Rearrange containers so that they fit more tightly and take up less space.
- **Is the ice bin out of position?** Push the ice bin in all the way.
- **Are the crisper cover, pans, shelves, bins, or baskets out of position?** Put the crisper cover and all pans, shelves, bins, and baskets back into their correct positions. See the “Refrigerator Features” section for more information.
- **Are the gaskets sticking?** Clean gaskets and the surface that they touch. Rub a thin coat of paraffin wax on the gaskets following cleaning.
- **Does the refrigerator wobble or seem unstable?** Level the refrigerator. Refer to the “Door Closing and Alignment” section.
- **Were the doors removed during product installation and not properly replaced?** Remove and replace the doors according to the “Reversing the Door Swing” section, or call a qualified service technician.

ASSISTANCE OR SERVICE

Before calling for assistance or service, please check “Troubleshooting.” It may save you the cost of a service call. If you still need help, follow the instructions below.

Contact the dealer from whom you purchased the unit or a Whirlpool designated service company.

When asking for help or service, please provide a detailed description of the problem, your model’s complete model and serial numbers, and the purchase date. This information will help us to better respond to your request. You can find the information on the data plate, which is located on the inside wall of the refrigerator compartment.

If you need replacement parts

Look for quality replacement parts whenever you need a replacement part for your Whirlpool appliance.

To locate factory specified replacement parts in your area, contact the dealer from whom you purchased your unit or a Whirlpool designated service center.

WHIRLPOOL® REFRIGERATOR WARRANTY

FULL ONE-YEAR WARRANTY ON REFRIGERATOR

For one year from the date of purchase, when this refrigerator is operated and maintained according to instructions attached to or furnished with the product, Whirlpool Corporation will pay for Factory Specified Parts and repair labor to correct defects in materials or workmanship. Service must be provided by a Whirlpool designated service company.

FIVE-YEAR FULL WARRANTY ON SEALED REFRIGERATION SYSTEM PARTS AS LISTED

For five years from the date of purchase, when this refrigerator is operated and maintained according to instructions attached to or furnished with the product, Whirlpool Corporation will pay for Factory Specified Parts and repair labor to correct defects in materials or workmanship in the sealed refrigeration system. These parts are: compressor, evaporator, condenser, dryer, connecting tubing. Service must be provided by a Whirlpool designated service company.

Whirlpool Corporation will not pay for:

1. Service calls to correct the installation of your refrigerator, to instruct you how to use your refrigerator, to replace house fuses or correct house wiring or plumbing, to replace light bulbs.
 2. Repairs when your refrigerator is used in other than normal, single-family household use.
 3. Pickup and delivery. Your refrigerator is designed to be repaired in the home.
 4. Damage to your refrigerator caused by accident, misuse, fire, flood, improper installation, acts of God, or use of products not approved by Whirlpool.
 5. Any food loss due to product failure.
 6. Repairs to parts or systems resulting from unauthorized modifications made to the appliance.
 7. Replacement parts or repair labor costs for units operated outside the United States or Canada.
-

WHIRLPOOL CORPORATION SHALL NOT BE LIABLE FOR INCIDENTAL OR CONSEQUENTIAL DAMAGES

Some states do not allow the exclusion or limitation of incidental or consequential damages, so this exclusion or limitation may not apply to you. This warranty gives you specific legal rights, and you may also have other rights which vary from state to state.

Outside the 50 United States this warranty does not apply. Contact your authorized Whirlpool dealer to determine if another warranty applies.

If you need service, please consult the "Troubleshooting," section of this book. After checking "Troubleshooting", additional help can be found by checking the "Assistance or Service" section.

7/01

Keep this book and your sales slip together for future reference. You must provide proof of purchase or installation date for in-warranty service.

Write down the following information about your refrigerator to better help you obtain assistance or service if you ever need it. You will need to know your complete model number and serial number. You can find this information on the model and serial number label, located on your appliance. You can find the information on the data plate, which is located on the inside wall of the refrigerator compartment.

Dealer name _____

Address _____

Phone number _____

Model number _____

Serial number _____

Purchase date _____

ÍNDICE

SEGURIDAD DEL FRIGORÍFICO	22
Cómo deshacerse correctamente de su viejo frigorífico	22
INSTALACIÓN DEL FRIGORÍFICO	23
Cómo desempaquetarlo	23
Requisitos de colocación.....	23
Requisitos eléctricos.....	23
Conexión del suministro de agua (en algunos modelos)	24
Puertas del frigorífico: cómo quitarlas, cómo invertirlas (opcional) y cómo volver a colocarlas.....	25
Cierre y alineamiento de la puerta	29
Sonidos normales	29
UTILIZACIÓN DEL FRIGORÍFICO.....	29
Cómo asegurar una adecuada circulación de aire.....	29
Ajuste del (de los) control(es).....	30
Cómo ajustar la posición de los controles	30
Máquina de hacer hielo.....	31
CARACTERÍSTICAS DEL FRIGORÍFICO	31
Estantes del frigorífico.....	31
Estante lateral regulable.....	32
Compartimientos para verduras y carnes	32
Control de humedad del compartimiento para verduras.....	33
Cajón para carnes frías	33
Portavinos o portabotellas/latas	33
Compartimiento utilitario o para huevos	34
CARACTERÍSTICAS DEL CONGELADOR	34
Estante del congelador	34
Estante ajustable de medio ancho del congelador	34
Base amovible del congelador	34
CARACTERÍSTICAS DE LA PUERTA.....	35
Rieles de la puerta.....	35
Portalatas y recipientes de la puerta	35
Compartimiento utilitario ajustable y bandeja	35
Estante amovible de la puerta	35
MANTENIMIENTO DEL FRIGORÍFICO	36
Limpieza	36
Cómo cambiar las bombillas	36
Cortes de corriente	37
Cuidado durante las vacaciones y mudanzas.....	37
IDENTIFICACIÓN Y REPARACIÓN DE AVERÍAS	37
ASISTENCIA O SERVICIO	39
GARANTÍA	40

SEGURIDAD DEL FRIGORÍFICO

Su seguridad y la de los demás es muy importante.

Tanto en este manual como en su electrodoméstico, hemos incluido muchas advertencias de seguridad que resultan de la mayor importancia. Consulte y siga dichas advertencias de seguridad en todo momento.



Este símbolo le advierte que tenga cuidado.

Este símbolo le advierte de peligros que pueden ocasionar la muerte o daños a usted o a los demás.

Todos los mensajes de seguridad irán precedidos del símbolo de advertencia de cuidado y la palabra "PELIGRO" o "ADVERTENCIA". Estas palabras significan:

PELIGRO

Si no sigue las instrucciones de inmediatamente, sufrirá heridas graves e incluso la muerte.

ADVERTENCIA

Si no sigue las instrucciones, puede sufrir heridas graves e incluso la muerte.

Cada mensaje de seguridad le advertirá de un peligro en particular y le informará de los pasos a seguir para reducir las posibilidades de sufrir daños y lo que podría pasar de no seguir las instrucciones.

INSTRUCCIONES IMPORTANTES DE SEGURIDAD

ADVERTENCIA : Para reducir el riesgo de incendio, descarga eléctrica o lesiones personales al utilizar el frigorífico, siga estas precauciones básicas:

- Conecte en una salida de puesta a tierra.
- No quite el terminal de puesta a tierra.
- No use un adaptador.
- No use un cable eléctrico de extensión.
- Desconecte el suministro de energía antes de llevar a cabo reparaciones.
- Vuelva a colocar todos los paneles en su lugar antes de ponerlo a funcionar.
- Quite las puertas de su frigorífico viejo.
- Use un limpiador no inflamable.
- Mantenga materiales inflamables y vapores, tales como gasolina, alejados del frigorífico.
- Use dos o más personas para mover e instalar el frigorífico.
- Desconecte el suministro de energía antes de la instalación de la máquina de hacer hielo (en modelos con juego listo para la máquina de hacer hielo solamente).
- Use un vaso resistente para recibir hielo o agua del distribuidor. (en algunos modelos)
- El aparato no ha sido fabricado para ser usado sin supervisión por niños pequeños o personas enfermas.
- Los niños pequeños deben ser supervisados para asegurarse de que ellos no jueguen con el aparato.
- Para evitar riesgos, si el cable de suministro eléctrico está averiado deberá ser reemplazado por el fabricante o por su agente de servicio, u otra persona similarmente cualificada.

CONSERVE ESTAS INSTRUCCIONES

Cómo deshacerse correctamente de su viejo frigorífico

ADVERTENCIA

Peligro de Asfixia

Quite las puertas de su frigorífico viejo.

El no hacerlo pudiera ocasionarle la muerte o daño al cerebro.

IMPORTANTE- El que los niños se queden encerrados y mueran por asfixia no es un problema del pasado. Los frigoríficos tirados y abandonados son un verdadero peligro – incluso si sólo se van a quedar ahí “unos pocos días”. Si va a deshacerse de su viejo frigorífico, siga por favor estas instrucciones para prevenir accidentes.

Antes de tirar su viejo frigorífico o congelador:

- Quite las puertas.
- Deje los estantes en su lugar para impedir que los niños se metan dentro del frigorífico con facilidad.

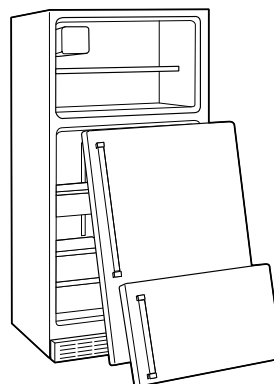

INSTALACIÓN DEL FRIGORÍFICO

Cómo desempaquetarlo

⚠️ ADVERTENCIA

Peligro de Peso Excesivo

Use dos o más personas para mover e instalar el frigorífico.

El no hacerlo pudiera ocasionarle daño a la espalda u otras partes del cuerpo.

Cómo quitar los materiales de empaquetado

- Quite todas las cintas adhesivas y etiquetas de su frigorífico antes de usarlo. Para eliminar los residuos de cinta adhesiva o pegamento, frote el área bien fuerte con su dedo pulgar. Estos residuos pueden también eliminarse frotando un poco de detergente con los dedos. Limpie con agua tibia y seque.
- No emplee instrumentos afilados, ni frote con alcohol, líquidos inflamables o productos de limpieza abrasivos para eliminar residuos de cinta adhesiva o pegamento. Dichos productos pueden dañar la superficie del frigorífico. Para mayor información, consulte la sección "Seguridad del frigorífico".
- En ciertos modelos, los estantes, compartimientos, rieles de estantes de la puerta y otros elementos, pueden venir empaquetados en el Interior FeaturePak (Paquete de características del interior). Siga las instrucciones adjuntas en el paquete para un montaje correcto.

IMPORTANTE: No quite la pieza de espuma situada detrás del panel de controles en el techo del frigorífico (en algunos modelos). Esta pieza forma parte del frigorífico y no es un material de embalaje. Si se quita dicha pieza, el hielo del congelador podría colgar y formar carámbanos.

Requisitos de colocación

⚠️ ADVERTENCIA



Peligro de Explosión

Mantenga materiales inflamables y vapores, tales como gasolina, alejados del frigorífico.

El no hacerlo pudiera ocasionarle la muerte, explosión o incendio.

Para asegurar que el frigorífico disponga de una buena ventilación, deje un espacio de 1/2 pulg. (1,25 cm) a cada lado del electrodoméstico y en la parte superior. Cuando instale su frigorífico junto a la pared, deje como mínimo 2 pulg. (5,08 cm) a cada lado (dependiendo de su modelo) para permitir que la puerta abra bien. Si su frigorífico dispone de una máquina de hacer hielo, asegúrese de que haya espacio adicional detrás para las conexiones al suministro de agua.

NOTA: No instale su frigorífico cerca de un horno, radiador u otra fuente de calor, ni tampoco en un lugar donde la temperatura baje a menos de 55°F (13°C).

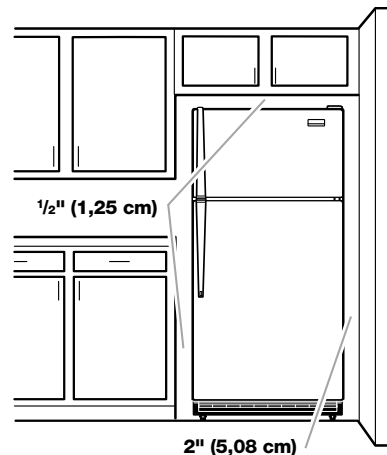

Requisitos eléctricos

⚠️ ADVERTENCIA



Peligro de Choque Eléctrico

Conecte en una salida de puesta a tierra.

No quite el terminal de puesta a tierra.

No use un adaptador.

No use un cable eléctrico de extensión.

No seguir estas instrucciones puede ocasionar la muerte, incendio o choque eléctrico.

Antes de colocar el frigorífico en su lugar definitivo, es importante que se asegure de que dispone de la conexión eléctrica adecuada:

Método recomendado de conexión a tierra

Enchufe 1: se necesita una conexión eléctrica, debidamente conectada a tierra, de 115 voltios, 60 Hz, CA solamente y con fusibles de 15 ó 20 amperios.

Enchufes 2 y 3: se necesita una conexión eléctrica, debidamente conectada a tierra, de 220/240 voltios y 50 Hz o de 220 voltios y 60 Hz, CA solamente y con fusibles de 10 amperios.

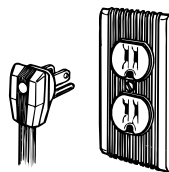

Enchufe 1

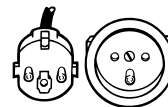

Enchufe 2

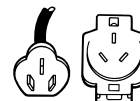

Enchufe 3

Se recomienda usar un circuito separado exclusivo para su frigorífico. Use un enchufe que no se pueda apagar con un interruptor. No emplee cable eléctrico de extensión.

NOTA: Antes de realizar cualquier tipo de instalación, limpieza o de cambiar una bombilla, ponga el control (del termostato, frigorífico o congelador, según el modelo) en la posición OFF (apagado) y desconecte el frigorífico del enchufe. Cuando termine, enchufe de nuevo el frigorífico y vuelva a poner el control (del termostato, frigorífico o congelador, según el modelo) en la posición deseada.

Conexión del suministro de agua

(en algunos modelos)

Lea cuidadosamente estas instrucciones antes de comenzar.

IMPORTANTE:

- Si va a usar el frigorífico antes de instalar la conexión al suministro de agua, ponga la máquina de hacer hielo en la posición OFF (apagado) para evitar que empiece a funcionar sin agua.
- Todas las instalaciones deben hacerse de conformidad con el código local de fontanería.
- Use tuberías de cobre y compruebe que no haya fugas. Instale tuberías de cobre sólo en aquellas áreas donde la temperatura no llegue al punto de congelación.
- Su máquina de hacer hielo puede necesitar hasta 24 horas antes de empezar a producir hielo.

Herramientas necesarias: Destornillador estándar, llaves de boca de $\frac{7}{16}$ de pulgada y de $\frac{1}{2}$ pulgada o dos llaves ajustables, llave para tuercas de $\frac{1}{4}$ de pulgada, broca de barrena de $\frac{1}{4}$ de pulgada, taladro manual o eléctrico (debidamente conectado a tierra)

NOTA: El distribuidor de su frigorífico tiene a la venta un juego formado por una válvula de cierre tipo montura de $\frac{1}{4}$ de pulgada (6,35 mm), una junta y una tubería de cobre. Antes de comprarlo, asegúrese de que la válvula tipo montura cumpla con los códigos de fontanería de su localidad. No use una válvula perforadora o una válvula de montura de $\frac{3}{16}$ de pulgada (4,76 mm) que reducen el flujo de agua y se obstruyen con más facilidad.

Suministro de agua fría

La válvula de la máquina de hacer hielo tiene una arandela de paso que sirve para regular la presión del agua. La máquina de hacer hielo debe estar conectada a un suministro de agua fría cuya presión esté comprendida entre 30 y 120 psi. Si surgiera algún problema, llame a su compañía de agua.

Conexión al suministro de agua:

1. Desenchufe el frigorífico o desconecte la electricidad.
2. CIERRE el suministro principal de agua. ABRA la llave de agua más cercana al tiempo suficiente para que la tubería se vacíe totalmente de agua.
3. Localice una tubería vertical de agua FRÍA de $\frac{1}{2}$ pulgada (1,3 cm) a $1\frac{1}{4}$ pulgada (3,18 cm) próxima al frigorífico.

NOTA: También puede utilizarse una tubería horizontal, pero tomando la siguiente precaución: taladre la parte superior de la tubería, no la inferior. Esto ayudará a mantener el agua alejada del taladro, y también evita que se acumule sedimento en la válvula.
4. Para determinar la longitud de la tubería de cobre que va a necesitar, mida desde la conexión de la parte trasera izquierda del frigorífico hasta la tubería de agua. Agregue 7 pies (2,1 m) para poder mover el frigorífico cuando esté limpiando. Use una tubería de cobre de $\frac{1}{4}$ de pulgada (6,35 mm) de diámetro externo. Asegúrese que ambos extremos de la tubería de cobre estén cortados en recto.

5. Con un taladro conectado a una toma de tierra, haga un agujero de π de pulgada (6,35 mm) en la tubería de agua fría elegida.

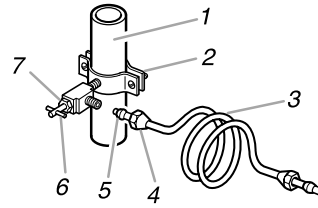

- | | |
|----------------------------|------------------------|
| 1. Tubería de agua fría | 5. Manga de compresión |
| 2. Abrazadera para tubería | 6. Válvula de cierre |
| 3. Tubería de cobre | 7. Tuerca de presión |
| 4. Tuerca de compresión | |

6. Ajuste la válvula de cierre a la tubería de agua fría con una abrazadera. Asegúrese de que el extremo de la salida esté firmemente insertado en el agujero de $\frac{1}{4}$ de pulgada (6,35 mm) de la tubería de agua y que la arandela esté por debajo de la abrazadera de la tubería. Ajuste la tuerca de presión. Ajuste las tuercas de la abrazadera con cuidado y de manera simétrica para que la arandela cierre herméticamente. No apriete demasiado porque la tubería de cobre se podría romper, sobre todo si se trata de una tubería de cobre blando enrollado. Ahora puede conectar la tubería de cobre.
7. Deslice la manga y la tuerca de compresión en la tubería de cobre, tal y como se indica en el diagrama. Inserte el extremo de la tubería en el extremo de salida tanto como sea posible. Atornille la tuerca de compresión en el extremo de salida con una llave ajustable. No apriete demasiado.
8. Coloque el extremo libre de la tubería en un recipiente o en el fregadero, y ABRA la llave de agua para enjuagar la tubería hasta que el agua salga limpia. CIERRE la válvula de paso de agua. Enrolle la tubería de cobre.

Conexión al frigorífico:

NOTA: El primer paso para conectar el suministro de agua al frigorífico dependerá del tipo de válvula provista con el frigorífico. Vea los diagramas que figuran a continuación para determinar qué tipo de válvula que tiene. (En modelos provistos de juegos de herramientas, conecte la válvula de agua al frigorífico siguiendo las instrucciones que acompañan a dicho juego).

1. Tipo 1, desconecte la abrazadera de la tubería en la parte posterior del aparato e inserte la tubería de cobre en la abrazadera, tal y como se muestra. Retire la etiqueta de cinta de la entrada de la válvula e inserte la tubería de cobre hasta que pare (aproximadamente $\frac{3}{4}$ de pulgada [1,9 cm]). Apriete la tuerca a mano lo tanto que sea posible; luego apriete la tuerca una $\frac{1}{2}$ vuelta más con una llave. No apriete demasiado. Vuelva a colocar la abrazadera de la tubería y el tubo en la parte posterior del gabinete. Continúe con el Paso número 2.

Tipo 2, retire la abrazadera de la parte posterior del aparato e inserte la tubería de cobre en la abrazadera, tal y como se indica en el diagrama. Coloque la tubería de cobre en la salida de la válvula usando una tuerca de compresión y una manga, tal y como se indica. Apriete la tuerca de compresión. No apriete demasiado. Vuelva a colocar la abrazadera en la tubería e insértela en la parte trasera del aparato. Continúe con el paso número 2.
2. ABRA la válvula. Compruebe que no haya fugas. Apriete todas las conexiones (incluidas las de la válvula) o las tuercas que goteen.

Tipo 1

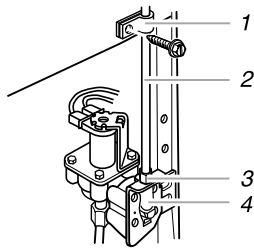

1. Abrazadera para tubería 3. Tuerca de compresión
2. Tubería de cobre 4. Entrada de la válvula

Tipo 2

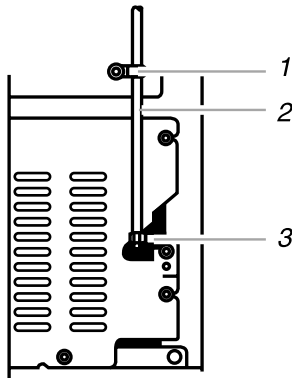

1. Abrazadera para tubería 3. Tuerca de compresión
2. Tubería de cobre

3. La máquina de hacer hielo está equipada con un filtro de agua incorporado. Si las condiciones del agua local requieren limpiezas periódicas o si utiliza agua de pozo, deberá instalar un segundo filtro de agua de ¼ de pulgada (6,35 mm) de pulgada en el suministro de agua. Compre un filtro de agua en su tienda de electrodomésticos más cercana. Instálelo en cualquiera de las conexiones de la tubería.
4. Enchufe el refrigerador o vuelva a conectar la corriente.

Puertas del refrigerador: cómo quitarlas, cómo invertir las (opcional) y cómo volver a colocarlas

HERRAMIENTAS NECESARIAS: Llave inglesa de 5/16 de pulgada, destornillador Phillips número 2, destornillador de cabeza plana, llave de boca de 5/16 de pulgada, espátula plana de 2 pulgadas.

IMPORTANTE:

- Antes de empezar, gire el control del refrigerador a la posición OFF (Apagado), desenchúfelo o desconecte la corriente. Retire los alimentos y cualquier puerta ajustable o cubo utilitario de las puertas.
- Si usted solamente va a quitar y a volver a colocar las puertas, las instrucciones son las mismas sin importar el tipo de puerta. Vea las secciones “Cómo quitar las puertas y las bisagras” y “Cómo volver a colocar las puertas y las bisagras”.
- Dependiendo del modelo, su refrigerador puede tener puertas estándares (Tipo 1) o puertas perfiladas (Tipo 2). Si va a invertir el cierre de la puerta también, siga las instrucciones para el tipo de puerta apropiado.
- Todos los gráficos a que se hace referencia en las instrucciones siguientes están incluidos más adelante en esta sección bajo “Pasos finales”.

Cómo quitar las puertas y las bisagras

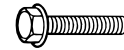

tornillo de la bisagra de cabeza hexagonal de 5/16 de pulgada

1. Desenchufe el refrigerador o desconecte la corriente.
2. Abra la puerta del refrigerador y quite la rejilla de la base de la parte inferior del frente del refrigerador. (vea el gráfico de la Rejilla de la base).
3. Cierre la puerta del refrigerador y mantenga ambas puertas cerradas hasta que esté listo para liberarlas del armario.
NOTA: Disponga de un soporte adicional para las puertas mientras reemplaza las bisagras. No se confíe en que los imanes de las puertas vayan a sostener las puertas mientras trabaja.
4. Quite las piezas de la bisagra superior tal como se muestra en el gráfico de la Bisagra superior. Levante la puerta del congelador para liberarla del armario.
5. Quite las piezas de la bisagra central tal como se muestra en el gráfico de la Bisagra central. Levante la puerta del refrigerador para liberarla del armario.
6. Quite las piezas de la bisagra inferior tal como se muestra en el gráfico de la Bisagra inferior.

IMPORTANTE: Si usted quiere invertir las puertas para que abran en la dirección opuesta, continúe con las instrucciones de “Cómo invertir las puertas (opcional)”. Si no va a invertir las puertas, vea la sección “Cómo volver a colocar las puertas y las bisagras”.

Cómo invertir las puertas (opcional)

Tipo 1 – Puertas estándares

(Vea las ilustraciones completas para el Tipo 1 más adelante en esta sección).



Tornillo del tope de la puerta



Tapón para el agujero de la bisagra de la puerta



Tornillo de sello para la manija de la puerta



Tapón para el agujero de la bisagra del gabinete



Tornillo de cabeza plana para la manija



Cubierta de tornillo de la manija de la puerta



Parte frontal del tornillo de sello para la manija de la puerta



Tornillo de cabeza redonda para manija

Gabinete

1. Saque los tornillos de cabeza hexagonal de 5/16 de pulgada del lateral de la manija y muévalos al otro lado (vea la ilustración 1-1).
2. Saque los tapones para los agujeros de bisagra del gabinete de la parte superior del gabinete y muévalos a los agujeros de bisagra al otro lado como se muestra (vea la ilustración 1-2).

Puerta del congelador

1. Saque el montaje para la manija del congelador, tal como se muestra. Guarde todas las piezas juntas (vea la ilustración 2).
2. Saque el tapón para el agujero de bisagra de la puerta. Muévalo al otro lado como se muestra (vea la ilustración 3).
3. Saque los tornillos de sello para la manija de puerta. Muévalos al otro lado de la puerta del congelador como se muestra (vea la ilustración 4).

4. Saque el tope de la puerta. Muévelo al otro lado de la puerta del congelador como se muestra (vea la ilustración 5).
5. Coloque la manija del congelador al otro lado de la puerta del mismo. Fije las manijas a la puerta como se muestra (vea la ilustración 2).
6. Ajuste todos los tornillos. Ponga la puerta de lado hasta que las bisagras y la puerta de la nevera estén en su lugar.

Puerta de la nevera

1. Saque el montaje para la manija de la nevera como se muestra. Guarde todas las piezas juntas (vea la ilustración 6-1).
2. Saque de la puerta de la nevera el tornillo de la manija como se muestra. Guarde todas las piezas juntas (vea la ilustración 6-2).
3. Saque el tapón para el agujero de la bisagra de la puerta de la nevera. Muévelo al agujero de la bisagra al otro lado como se muestra (vea la ilustración 3).
4. Saque los tornillos de sello para la manija de puerta. Muévelos al otro lado de la puerta de la nevera, como se muestra (vea la ilustración 4).
5. Saque el frente del tornillo de sello para la manija de la puerta. Muévelo al otro lado de la puerta de la nevera, como se muestra (vea la ilustración 7).
6. Coloque el tornillo de la manija al otro lado de la puerta de la nevera y ajuste el tornillo como se muestra (vea la ilustración 6-2).
7. Saque el tope de la puerta. Muévelo al otro lado de la puerta de la nevera, como se muestra (vea la ilustración 5).
8. Coloque la manija de la nevera al otro lado de la puerta del mismo. (vea la ilustración 6-3). Ajuste primero los dos tornillos superiores a la manija. Alinee la parte inferior de la manija y ajuste el tornillo inferior.
9. Ajuste todos los tornillos. Deje la puerta de la nevera de lado hasta que la bisagra inferior esté instalada en el aparato.

Tipo 2 – Puertas perfiladas

(Vea las ilustraciones completas para el Tipo 2 más adelante en esta sección).



Tornillo de la manija de cabeza redonda



Tapón del orificio del tornillo de la manija de la puerta



Tapón del orificio de la bisagra de la puerta

Cómo volver a colocar las puertas y las bisagras

NOTA: El gráfico puede invertirse si se invierte el cierre de la puerta.

1. Vuelva a colocar las piezas de la bisagra inferior tal como se muestra. Apriete los tornillos. Vuelva a colocar la puerta del frigorífico.

NOTA: Disponga de un soporte adicional para las puertas mientras reemplaza las bisagras. No se confíe en que los imanes de las puertas vayan a sostener las puertas mientras trabaja.

2. Monte las piezas para la bisagra central tal como se muestra y apriete todos los tornillos (vea el gráfico de la Bisagra central). Vuelva a colocar la puerta del congelador.
3. Monte las piezas para la bisagra superior tal como se muestra (vea el gráfico de la Bisagra superior). No apriete completamente los tornillos.
4. Alinee las puertas de manera que la parte inferior de la puerta del congelador quede alineada en forma pareja con el tope de la puerta de la nevera. Apriete todos los tornillos.

Pasos finales

1. Verifique todos los orificios para asegurarse de que los tapones de los mismos y los tornillos estén en su lugar. Vuelva a instalar la cubierta de la bisagra superior (vea el gráfico de la Bisagra superior).
2. Vuelva a colocar la rejilla de la base (vea el gráfico de la Rejilla de la base).
3. Enchufe el frigorífico o vuelva a conectar la corriente.
4. Vuelva a fijar los controles (vea la sección “Cómo fijar los controles”).
5. Vuelva a colocar todas las piezas desmontables de las puertas a las mismas, y coloque los alimentos en el interior.

Gabinete

1. Quite los tornillos de la bisagra de cabeza hexagonal de $\frac{5}{16}$ de pulgada del lateral de la manija y muévelos al lado opuesto (vea el gráfico 1-1).
2. Quite los tapones del orificio de la bisagra del gabinete de la parte superior del gabinete y muévelos a los orificios del lado opuesto de la bisagra tal como se muestra (vea el gráfico 1-2).

Puertas

1. Quite el tapón de la bisagra de la puerta de la parte superior de la puerta del congelador. Muévelo hacia el lado opuesto, tal como se muestra (vea el gráfico 2).
2. Quite el tope de la puerta de las puertas de la nevera y del congelador y muévelo hacia el otro lado (vea el gráfico 3).

Tipo 1-- Puerta estandar

Cómo quitar y volver a colocar las puertas

Rejilla de la base

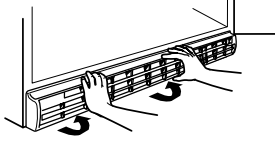

Bisagra superior

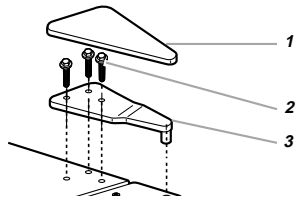

1. Cubierta de la bisagra superior
2. Tornillos de bisagra de cabeza hexagonal de 5/16"
3. Bisagra superior

Bisagra central

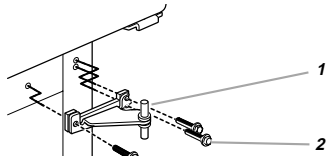

1. Bisagra central
2. Tornillos de bisagra de cabeza hexagonal de 5/16"

Bisagra inferior

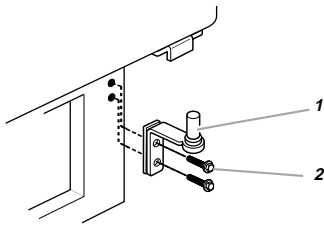

1. Bisagra inferior
2. Tornillos de bisagra de cabeza hexagonal de 5/16"

Cómo invertir el cierre de la puerta (opcional)

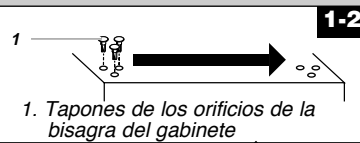
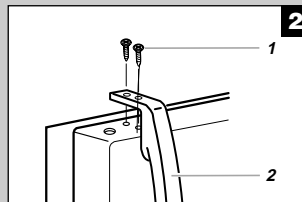

1. Tapones de los orificios de la bisagra del gabinete

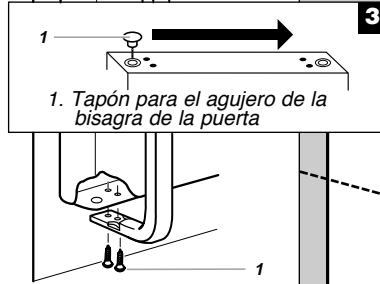

1. Tapón para el agujero de la bisagra de la puerta

1. Tornillos de cabeza plana para las manijas
2. Manija del congelador

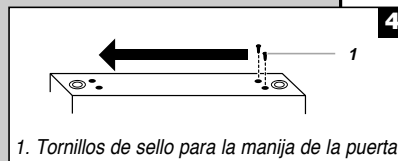

1. Tornillos de sello para la manija de la puerta

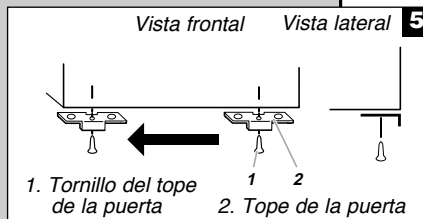

1. Tornillo del tope de la puerta
2. Tope de la puerta

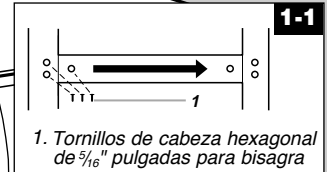

1. Tornillos de cabeza hexagonal de 5/16" pulgadas para bisagra

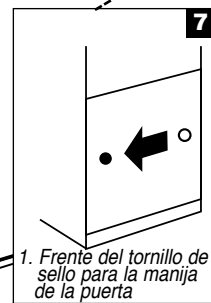

1. Frente del tornillo de sello para la manija de la puerta

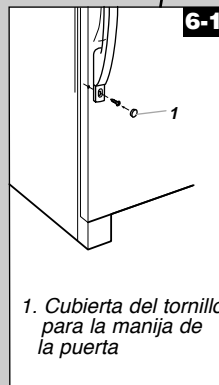

1. Cubierta del tornillo para la manija de la puerta

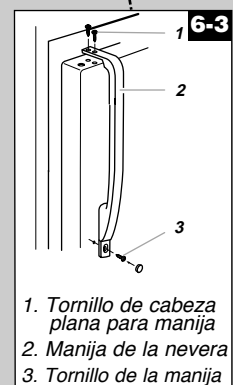
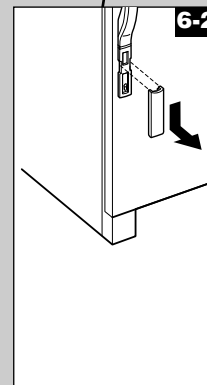

1. Tornillo de cabeza plana para manija
2. Manija de la nevera
3. Tornillo de la manija

Tipo 2 -- Puerta perfilada

Cómo quitar y volver a colocar las puertas

Rejilla de la base

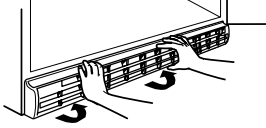

Bisagra superior

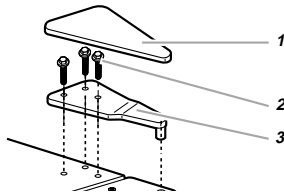

1. Cubierta de la bisagra superior
2. Tornillos de bisagra de cabeza hexagonal de $\frac{5}{16}$ "
3. Bisagra superior

Bisagra central

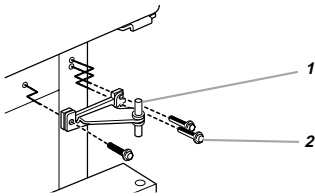

1. Bisagra central
2. Tornillos de bisagra de cabeza hexagonal de $\frac{5}{16}$ "

Bisagra inferior

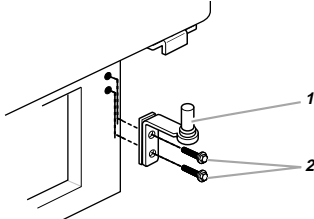

1. Bisagra inferior
2. Tornillos de bisagra de cabeza hexagonal de $\frac{5}{16}$ "

Cómo invertir el cierre de la puerta (opcional)

1-1

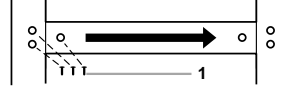

1. Tornillos de bisagra de cabeza hexagonal de $\frac{5}{16}$ "

1-2



1. Tapones de los orificios de la bisagra del gabinete

2

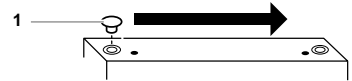

1. Tapón del orificio de la bisagra de la puerta

3

Cómo quitar los topes de la puerta

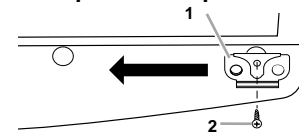

1. Tope de la puerta
2. Tornillo del tope de la puerta

4

Reinstalación de los topes de la puerta

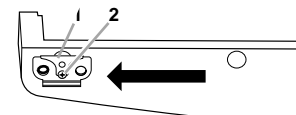

1. Tope de la puerta
2. Tornillo del tope de la puerta

Cierre y alineamiento de la puerta

Cierre de la puerta

Su frigorífico dispone de dos rodillos frontales regulables – uno en el lado derecho y el otro en el lado izquierdo. Si el frigorífico no parece muy estable o si las puertas no cierran del todo bien, puede regular la inclinación del frigorífico siguiendo estos pasos:

1. Conecte el frigorífico en un enchufe de 3 clavijas con toma de tierra.
2. Coloque el frigorífico en su lugar definitivo.
3. Retire la rejilla de la base (consulte la sección “Rejilla de la base”). Los dos tornillos niveladores forman parte del conjunto de rodillos niveladores frontales situados a ambos lados de la base del aparato.
4. Utilice un destornillador para ajustar los tornillos niveladores. Gire el tornillo nivelador hacia la derecha para elevar esa parte del frigorífico o gírelo hacia la izquierda para bajar esa misma parte. Quizás deba girar los tornillos niveladores varias veces hasta dar con la inclinación idónea del frigorífico.

NOTA: Es conveniente que haya una segunda persona para que empuje la parte superior del frigorífico, lo que quita cierto peso a los tornillos y rodillos niveladores y facilita el ajuste de los tornillos.

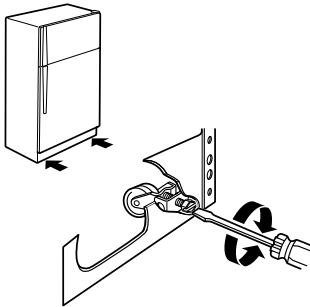

5. Abra de nuevo ambas puertas y compruebe que cierran con facilidad. En caso contrario, incline ligeramente el frigorífico hacia detrás girando ambos tornillos niveladores hacia la derecha. Quizás deba girar los tornillos niveladores varias veces, y además deberá girar ambos el mismo número de veces.
6. Vuelva a colocar la rejilla de la base.

Alineamiento de la puerta

Si la distancia entre las puertas no parece simétrica, podrá corregirla siguiendo estos pasos:

1. Retire la cubierta de la bisagra superior.
2. Afloje los tornillos de la bisagra superior usando un destornillador de $\frac{5}{16}$ de pulgada o una llave.
3. Pida a alguien que sostenga la puerta en su lugar o coloque una cuña entre las puertas mientras que aprieta los tornillos de la bisagra superior.
4. Vuelva a colocar la cubierta de la bisagra superior.

Sonidos normales

Su nuevo frigorífico puede hacer ruidos que su viejo aparato no hacía. Dado que estos sonidos son nuevos para usted, podría preocuparse. La mayoría de los sonidos nuevos son normales. Superficies duras como el suelo, paredes y muebles de cocina pueden amplificar los ruidos haciéndolos más fuertes de lo que son en realidad. A continuación se describen los tipos de ruidos y qué puede causarlos.

- Si su aparato dispone de máquina de hacer hielo, escuchará un zumbido cuando se abra la válvula de agua a fin de llenar la máquina de hacer hielo en cada ciclo.
- Su frigorífico está diseñado a fin de que sea lo más eficiente posible a la hora de mantener los alimentos a la temperatura deseada. El alto rendimiento del compresor puede ser causa de que su nuevo frigorífico funcione por períodos más largos que su viejo frigorífico, y también puede producir sonidos pulsantes o agudos provenientes del compresor o de los ventiladores que se ajustan para optimizar el rendimiento.
- Otro ruido común es el sonido del ventilador del evaporador que hace que aire circule entre la nevera y el congelador. La velocidad del ventilador se puede incrementar al abrir las puertas o al agregar alimentos tibios.
- Si escucha vibraciones, éstas pueden deberse al flujo de refrigerante, al suministro de agua o a productos colocados en la parte superior del frigorífico.
- El agua que gotea en el calentador del descongelador durante el ciclo de descongelación puede producir chisporroteos.
- Al final de cada ciclo, es posible que escuche un gorgoteo causado por el flujo de líquido refrigerante en el frigorífico.
- La contracción y expansión de las paredes internas puede producir un ligero estallido.
- Es posible que escuche cómo el ventilador del condensador expulsa el aire expelido por el condensador.
- Es posible que escuche agua corriendo hacia la bandeja colectora durante el ciclo de descongelación.

UTILIZACIÓN DEL FRIGORÍFICO

Cómo asegurar una adecuada circulación de aire

A fin de lograr y mantener las temperaturas adecuadas, debe permitir que el aire fluya entre el congelador y la nevera. Como se muestra en la ilustración, el aire frío entra por la parte inferior del congelador y sube. A continuación, la mayor parte de este aire frío pasa a través del orificio de ventilación del congelador y vuelve a circular debajo del piso del congelador. El resto del aire regresa a la nevera a través del orificio superior.

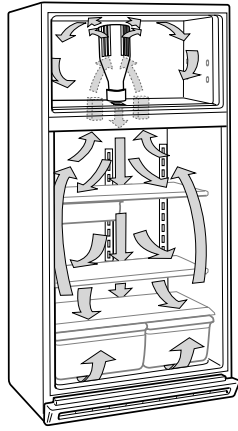

No obstruya ninguno de estos orificios de ventilación con productos alimenticios. Si estos orificios están bloqueados, el aire no circulará y habrá problemas de humedad y de temperatura.

IMPORTANTE: Debido a que el aire circula entre ambas secciones del frigorífico, los olores que se formen en una sección pasarán a otra. Para eliminar los olores limpie completamente ambas secciones. Para evitar que pasen de una sección a otra y que los alimentos se sequen, envuelva o cubra bien los alimentos.

Ajuste del (de los) control(es)

Para su comodidad, el(los) control(es) de su frigorífico viene(n) preprogramado(s) de fábrica. Cuando instale el frigorífico por primera vez, asegúrese que el (los) control(es) esté(n) todavía preprogramado(s) a la posición intermedia, tal como se muestra.

NOTA: Para apagar el frigorífico, gire el control del frigorífico a la palabra OFF (apagado) o hasta que la palabra OFF aparezca. Su aparato no enfriará cuando el control del frigorífico se ajuste en OFF.

Posición intermedia "3"

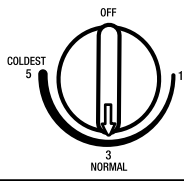

Posición intermedia "3"

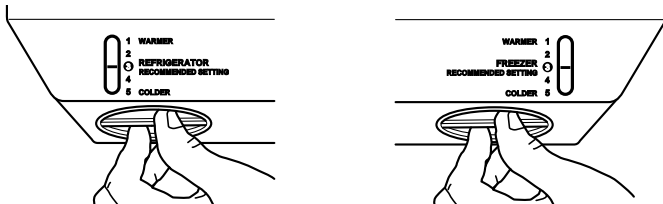

Posición intermedia "4"

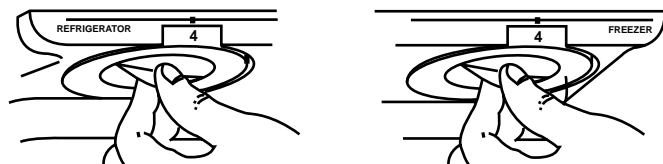

IMPORTANTE:

- Espere hasta que su frigorífico se enfríe completamente antes de colocar alimentos. Lo más conveniente es esperar 24 horas antes de guardar alimentos en el frigorífico.

- Si usted coloca alimentos en el frigorífico antes de que se haya enfriado por completo, los alimentos pueden descomponerse. Poner los controles de la nevera y del congelador en un número más alto (más frío) que el recomendado no enfriará más rápidamente los compartimientos.

Cómo ajustar la posición de los controles

Las posiciones intermedias descritas en el apartado anterior deberían ser las más adecuadas para el uso doméstico normal. Los controles estarán bien regulados cuando la leche y los zumos estén lo bastante fríos y cuando el helado tenga una consistencia firme.

Si la temperatura está demasiado fría o demasiado caliente en la nevera o en el congelador, verifique primero los orificios de aire para asegurarse de que no estén bloqueados.

Si necesita ajustar la temperatura, use como guía los ajustes enumerados en la tabla a continuación. En modelos con dos controles, ajuste primero la temperatura del congelador. Espere por lo menos 24 horas entre ajustes, y luego vuelva a verificar la temperatura.

CONDICIÓN/MOTIVO:	AJUSTE:
<p>La NEVERA está demasiado caliente</p> <ul style="list-style-type: none"> ■ Se ha abierto la puerta con demasiada frecuencia, se ha colocado una gran cantidad de alimentos o la temperatura ambiente está demasiado elevada 	<p>Ajuste el control de la NEVERA o de la TEMPERATURA una posición más alta</p>
<p>La sección del CONGELADOR está demasiado caliente/tarda mucho en fabricar hielo</p> <ul style="list-style-type: none"> ■ Se ha abierto la puerta con demasiada frecuencia, se ha colocado una gran cantidad de alimentos o la temperatura ambiente está demasiado fría (los ciclos no se suceden con suficiente regularidad) ■ Consumo excesivo de hielo 	<p>Ajuste el control del CONGELADOR o de la TEMPERATURA una posición más alta</p>
<p>La NEVERA está demasiado fría</p> <ul style="list-style-type: none"> ■ Los controles no están ajustados en función a sus condiciones 	<p>Ajuste el control de la NEVERA o de la TEMPERATURA una posición más baja</p>
<p>La sección del CONGELADOR está demasiado fría</p> <ul style="list-style-type: none"> ■ Los controles no están ajustados en función a sus condiciones 	<p>Ajuste el control del CONGELADOR o de la TEMPERATURA una posición más baja</p>

Máquina de hacer hielo

(en algunos modelos - Accesorio)

Cómo encender y apagar la máquina de hielo

NOTA: No fuerce el brazo de cierre de alambre hacia arriba o hacia abajo.

- Para encender la máquina de hacer hielo, simplemente baje el brazo de cierre de alambre.

NOTA: Su máquina de hacer hielo se apaga automáticamente. A medida que se hace el hielo, los cubitos irán cayendo en el depósito de hielo y levantarán el brazo de cierre de alambre a la posición de OFF (Apagado- brazo hacia arriba).

- Para apagar manualmente la máquina de hacer hielo, levante el brazo de cierre de alambre a la posición OFF (brazo hacia arriba) y escuche el sonido de clic para asegurarse de que la máquina de hacer hielo no seguirá funcionando.

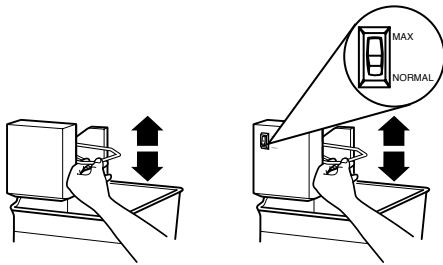

Cómo incrementar la producción de hielo

- Producción normal de hielo: En el modo de producción normal de hielo, la fábrica de hielo deberá producir de 8 a 12 lotes de hielo en un período de 24 horas. Si no se está fabricando hielo a la velocidad deseada, gire el control del congelador a un número más alto (más frío) en pasos de medio número. (Por ejemplo, si el control está en 3, gírelo gradualmente entre 3 y 4). Deje pasar 24 horas, y si es necesario gire gradualmente el control del congelador a la posición más alta, esperando 24 entre cada ajuste.
- Producción máxima de hielo (en algunos modelos): En la producción máxima de hielo, la máquina de hacer hielo deberá producir aproximadamente de 16 a 20 lotes de hielo en un período de 24 horas. Si su refrigerador tiene la característica de producción máxima de hielo, empuje el interruptor a MAX (Máximo).

RECUERDE

- Deje transcurrir 24 horas para la producción del primer lote de hielo. Deseché los tres primeros lotes de hielo producidos.
- La calidad del hielo dependerá de la calidad del agua que suministre a su máquina de hacer hielo. Evite la conexión a su máquina de hacer hielo a un suministro de agua blanda. Los químicos para ablandar el agua (como la sal) pueden dañar ciertos componentes de la máquina de hacer hielo y producir un hielo de muy baja calidad. Si no se puede evitar el uso de un suministro de agua blanda, asegúrese de que el ablandador de agua esté funcionando correctamente y que goce de un buen mantenimiento.
- No guarde nada encima de la máquina de hacer hielo o en el depósito de hielo.

CARACTERÍSTICAS DEL FRIGORÍFICO

Su modelo puede contar con algunas o todas estas características. Las características que se pueden comprar por separado como accesorios del producto se identifican por la palabra "Accesorio". No todos los accesorios caben en todos los modelos. Si le interesa comprar uno de los accesorios, llame al número gratuito que aparezca en la portada o en la sección "Asistencia o servicio".

Información importante sobre los estantes y tapas de vidrio:

No limpie los estantes de vidrio con agua caliente cuando estén fríos. Los estantes se podrían romper debido al brusco cambio de temperatura o por el impacto, como un golpe. Para su seguridad, el vidrio templado se rompe en pequeños fragmentos. Esto es normal. Los estantes de vidrio pesan mucho. Manéjelos con cuidado cuando los retire para evitar que se caigan y se rompan.

Estantes del refrigerador

Su modelo puede tener estantes de vidrio o de alambre. Almacene juntos alimentos similares en el refrigerador y coloque los estantes de manera que se ajusten a las distintas alturas. Esto hace que la puerta permanezca abierta menos tiempo, lo cual ahorra electricidad.

Estantes deslizables (en algunos modelos)

Cómo sacar un estante del soporte metálico y volver a colocarlo

1. Tire el estante hacia delante hasta el tope. Incline la parte delantera del estante hacia arriba y levántelo ligeramente mientras retira el estante del soporte.
2. Vuelve a colocar el estante guiándolo en los orificios del soporte y empujando el estante hasta que pase el tope.

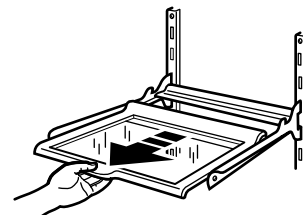

Estantes y soportes de estantes

Cómo sacar y volver a colocar un estante/soporte

1. Saque el estante/soporte inclinándolo hacia arriba en la parte delantera y levantándolo hacia arriba y fuera de los soportes de estantes.
2. Vuelva a colocar el estante/soporte guiando los ganchos posteriores del estante en los soportes del estante. Incline hacia arriba la parte delantera del estante hasta que los ganchos posteriores del estante caigan en los soportes del estante. Asegúrese de que el estante está en su buena posición.

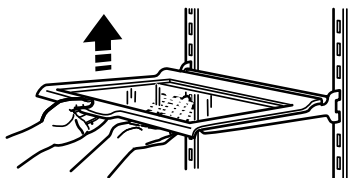

Estante lateral regulable (en algunos modelos)

Para deslizar el estante de un lado a otro, levante la parte delantera del estante y deslícela hasta el lugar elegido. Baje el estante hasta que esté completamente horizontal.

NOTA: No hace falta que retire los paquetes pequeños del estante antes de cambiarlo de lado. Sin embargo, es conveniente retirar paquetes grandes.

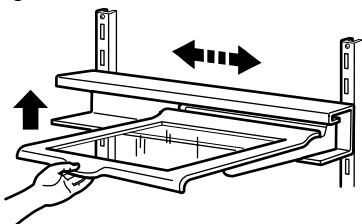

Cómo sacar el estante

NOTA: Dado que el estante pesa mucho, para sacarlo deberá usar ambas manos.

1. Apoye la parte posterior del estante con una mano.
2. Levante la parte delantera del estante con la otra mano hasta formar un ángulo de 45° y bájelo ligeramente para desencajarlo de los rieles del soporte. Tire el estante hacia fuera.

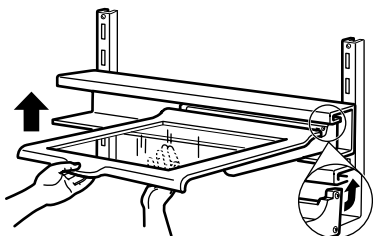

Cómo sacar el soporte del estante y volver a colocarlo

1. Saque el soporte del estante levantando ligeramente ambos lados del soporte y tirándolo hacia fuera.
2. Vuelva a colocar el soporte guiando los ganchos del soporte en los orificios del soporte de estante en la pared posterior.

NOTA: Asegúrese de que ambos juegos de los ganchos del soporte están encajados en los orificios y que se encuentran paralelos entre sí.

3. Empuje el soporte hacia atrás y hacia abajo hasta los soportes del estante.

Cómo volver a colocar el estante

NOTA: Asegúrese de que ambos rieles traseros del estante estén bien colocados en el soporte antes de soltar el estante. El estante lateral será difícil de colocar si los rieles están demasiado próximos al techo del frigorífico. Reponga el soporte en una posición más baja hasta que el estante se pueda ladear lo suficiente para encajar fácilmente en el soporte.

1. Coja el estante por su parte delantera e inclínelo formando un ángulo de 45° con el soporte.
2. Inserte ambos rieles posteriores en el hueco superior del soporte y baje la parte delantera hasta colocarlo en su lugar.

Compartimientos para verduras y carnes (en algunos modelos)

Cajones

Cómo sacar y volver a colocar un cajón

1. Deslice el cajón hasta llegar al tope. Levante la parte delantera del cajón y deslícela hacia afuera.
2. Vuelva a colocar un cajón empujándolo otra vez completamente hacia detrás hasta que pase el tope.

Tapa del compartimiento para verduras

Cómo sacar la tapa del (de los) compartimiento(s) para verduras

1. Saque el (los) compartimiento(s) para verduras. Mantenga el vidrio firmemente en su lugar al tiempo que empuje en el centro del vidrio hasta que sube encima del marco plástico. Deslice el vidrio con cuidado hacia delante para sacarlo.
2. Levante el marco de la tapa y sáquelo.

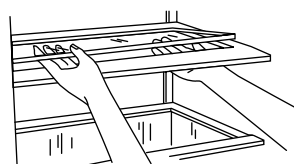

Cómo volver a colocar la tapa del compartimiento para verduras

NOTA: Antes de reinstalar la tapa, asegúrese de que la barra de refuerzo en forma de U se reinstala en el extremo delantero de la tapa del compartimiento.

1. Encaje la parte posterior del marco de la tapa en los soportes de las paredes laterales del frigorífico y baje la parte delantera del marco de la tapa hasta colocarlo en su lugar.
2. Deslice la parte posterior de vidrio en el marco de la tapa y baje la parte superior hasta colocarla en su lugar.

Tapa del compartimiento para la carne

Cómo sacar y volver a colocar la tapa del compartimiento para la carne (Tipo 1 de vidrio)

1. Saque el compartimiento para la carne. Incline la parte delantera de la tapa hacia arriba y levante la parte posterior. Tire la tapa para sacarla.
2. Vuelva a colocar la tapa colocando los ganchos posteriores en los soportes del estante. Incline la parte delantera de la tapa hasta que los ganchos posteriores encajen en las ranuras. Baje la parte delantera de la tapa a la posición horizontal y vuelva a colocar el compartimiento para la carne.

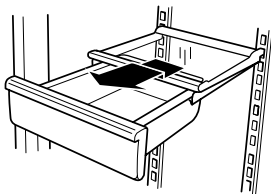

Cómo sacar y volver a colocar la tapa del compartimiento para la carne (Tipo 2 de plástico)

1. Saque el compartimiento para la carne. Incline la parte delantera de la tapa hacia arriba y levántela hacia fuera.
2. Vuelva a colocar la tapa del compartimiento para la carne encajando las muescas y el extremo posterior de la tapa en las barras transversales posteriores y centrales del estante. Baje la tapa a su lugar y vuelva a colocar el compartimiento para la carne.

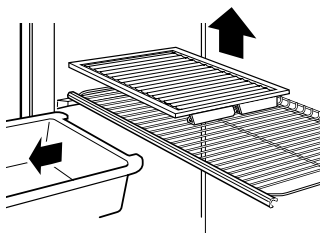

Control de humedad del compartimiento para verduras (en algunos modelos)

Ud. puede controlar el nivel de humedad en el compartimiento hermético para verduras. Ponga el control en cualquier posición entre LOW (bajo) y HIGH (alto).

- LOW (abierto) deja que salga el aire húmedo del compartimiento para verduras, y es el más adecuado para conservar frutas y verduras con piel. Frutas: Lave, deje secar y guarde en el frigorífico en bolsas de plástico en el compartimiento para verduras. No lave ni limpie las bayas hasta el momento de consumir. Divida y mantenga las bayas en el recipiente original en el compartimiento para verduras. Verduras con cáscaras: Colóquelas en bolsas de plástico o recipientes de plástico y guárdelas en el compartimiento para verduras.
- HIGH (cerrado) conserva la humedad en el compartimiento para verduras, y es el más adecuado para conservar verduras frescas de hoja. Verduras de hoja: Lávelas con agua fría, escúrralas y corte o elimine los bordes en mal estado o descoloridos. Colóquelas en bolsas o contenedores de plástico y guárdelas en el compartimiento para verduras.

Ubicación del control de humedad

- Control de humedad del compartimiento para verduras (Tipo 1 - a la izquierda/Tipo 2 - a la derecha)

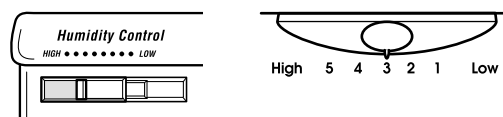

Cajón para carnes frías

(en algunos modelos)

Deslice el control del cajón para carnes hacia adelante para hacer que esté menos frío o hacia atrás para hacer que esté más frío.

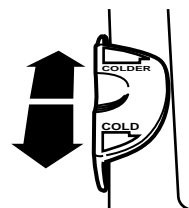

Guía para la conservación de carnes

Conserve la mayoría de la carne en el envoltorio original de la tienda, siempre y cuando sea hermético y a prueba de humedad. Envuélvala de nuevo si es necesario. Para el tiempo de conservación, consulte la tabla que figura a continuación. Cuando vaya a almacenar la carne por más tiempo del aquí mencionado, congéla.

Pescado fresco o mariscos..... úselos el mismo día de su compra

Pollo, carne picada, carnes variadas (hígado) 1-2 días

Charcutería, filetes/carne para asar 3-5 días

Ahumados 7-10 días

Sobras - Cubra las sobras con plástico o con papel de aluminio, o con recipientes de plástico con tapas herméticas.

Portavinos o portabotellas/latas

(en algunos modelos - Accesorio)

Para quitar y volver a colocar el portavinos (a la izquierda) o el portabotellas/latas (a la derecha)

1. Quite el portabotellas/latas jalándolo directamente hacia afuera del estante.
2. Vuelva a colocar el portabotellas/latas deslizándolo entre el estante y la pared del frigorífico.

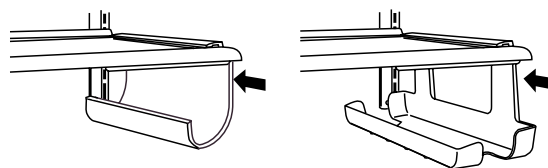

Compartimiento utilitario o para huevos

(en algunos modelos - Accesorio)

Dependiendo del modelo, usted puede tener un compartimiento de una, dos o tres piezas. Los huevos pueden guardarse en la bandeja para los huevos o sueltos en el compartimiento.

NOTA: Para un almacenamiento a largo plazo, guarde los huevos en un recipiente con tapa. Si su modelo no cuenta con un compartimiento para guardar los huevos, colóquelos en su recipiente original en un estante interior.

CARACTERÍSTICAS DEL CONGELADOR

Su modelo podrá contar con algunas o todas estas características. Las características pueden adquirirse por separado como accesorios vienen identificadas como "Accesorio". No todos los accesorios encajarán en todos los modelos. Si está interesado en adquirir uno de los accesorios, por favor llame al número gratuito que se encuentra en la portada o en la sección "Asistencia o Servicio".

Estante del congelador

(en algunos modelos)

Cómo sacar y volver a colocar el estante

1. Quite el estante levantándolo con suavidad y muévelo todo hacia uno de los lados. Incline el otro extremo hacia arriba y sáquelo de los soportes del estante.
2. Vuelva a colocar el estante insertando un extremo completamente en el centro de los soportes del estante. Después, baje el otro extremo del estante e insértelo en los soportes del estante.

NOTA: El estante deberá bajarse con suavidad hasta que se coloque firmemente en su lugar. Si el estante no tiene visos de ser muy estable, asegúrese que ambos extremos del mismo estén encajados en los soportes del estante.

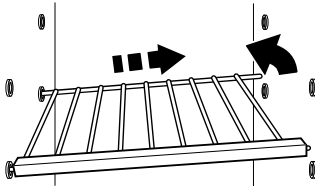

Estante ajustable de medio ancho del congelador

(en algunos modelos)

Para sacar y volver a colocar el estante

1. Saque el estante levantándolo y jalándolo hacia afuera.
2. Vuelva a colocar el estante sobre los soportes y bájelo hasta su lugar.

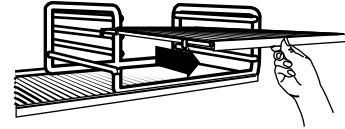

Base amovible del congelador

(en algunos modelos)

Para sacar y volver a colocar la base del congelador

1. Tire de ambas "cercas" hacia arriba y hacia afuera.
2. Saque la base del congelador jalándola hacia afuera aproximadamente 1 pulg. (2,5 cm) con una mano alrededor de la sección de la torre de aire (parte posterior central) y la otra mano en la parte anterior central.
3. Levante la base en la parte posterior hasta que los ganchos se liberen del gabinete y tire de la base hacia afuera completamente.
4. Vuelva a colocar la base del congelador deslizándola directamente hacia adentro hasta que los ganchos caigan en su lugar en la parte posterior del gabinete.
5. Vuelva a colocar las "cercas" alineando las chavetas con el casquillo en la base, y empujando hacia abajo hasta que encajen en su lugar.

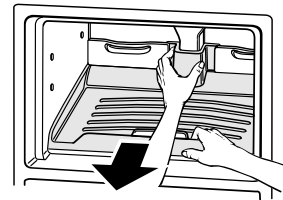

Guía para la conservación de congelados

Los períodos de conservación variarán según la calidad y el tipo de los alimentos, el tipo de embalaje o envoltura empleada (deberá ser hermético y a prueba de humedad), y la temperatura de conservación. Selle el paquete o el recipiente con firmeza para prevenir la transferencia de olor al producto. Es normal que hayan cristales de hielo dentro de un paquete sellado.

No coloque en el frigorífico más alimentos sin congelar de los que puedan congelarse en 24 horas (no más de 2 a 3 libras de alimentos por pie cúbico [907 a 1,350 g por L] de espacio en el congelador). Deje suficiente espacio en el congelador para la circulación de aire entre los paquetes. La puerta del congelador debe cerrar herméticamente. Para obtener más información respecto a la preparación de alimentos para su congelación, consulte una guía de congeladores o un buen libro de cocina.

CARACTERÍSTICAS DE LA PUERTA

Su modelo podrá contar con algunas o todas estas características. Las características pueden adquirirse por separado como accesorios vienen identificadas como "Accesorio". No todos los accesorios encajarán en todos los modelos. Si está interesado en adquirir uno de los accesorios, por favor llame al número gratuito que se encuentra en la portada o en la sección "Asistencia o Servicio".

Rieles de la puerta

Para facilitar la limpieza del aparato, se pueden quitar los rieles de la puerta.

Rieles encajables de la puerta

Cómo quitar y volver a poner los rieles

1. Quite los rieles empujando con suavidad en el frente del soporte mientras tira hacia afuera la lengüeta de adentro. Repita estos pasos en el lado contrario del riel.
2. Vuelva a colocar los rieles alineando los extremos de los soportes con los botones en los lados del revestimiento de la puerta. Encaje firmemente el soporte y ensamble el riel en las lengüetas que están sobre el estante, como se muestra.

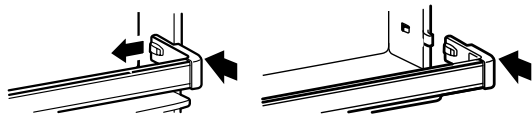

Rieles calzables de la puerta

Cómo quitar y volver a poner los rieles

1. Quite los rieles tirando directamente hacia arriba en cada extremo del riel.
2. Vuelva a colocar los rieles deslizando el riel del estante en las ranuras de la puerta y empujando el riel directamente hacia abajo hasta que pare.

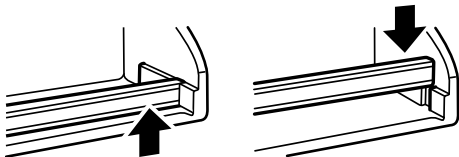

Portalatas y recipientes de la puerta

(en algunos modelos)

NOTA: Los portalatas pueden comprarse como accesorio para algunos modelos.

Para quitar y volver a colocar los portalatas/recipientes

1. Quite el portalatas/ recipiente levantándolo y tirando de él directamente hacia afuera.
2. Vuelva a colocar el portalatas/ recipiente deslizando hacia adentro por encima del soporte deseado y empujándolo hacia abajo hasta que pare.

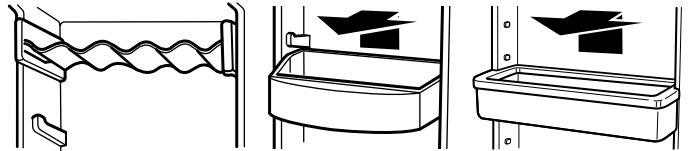

Compartimiento utilitario ajustable y bandeja

(en algunos modelos)

El compartimiento utilitario y la bandeja se deslizan de un lado al otro para facilitar el almacenamiento de productos. La bandeja encaja perfectamente en ambos lados del compartimiento utilitario, o parcialmente por debajo del mismo. Pruebe a colocarlo en distintos lugares hasta saber en qué lugar prefiere tenerlo.

Cómo instalar y ajustar el compartimiento utilitario y bandeja

1. Inserte la parte superior de la bandeja en la ranura situada en la parte posterior del riel del estante. Baje la parte posterior de la bandeja a su lugar.
2. Coloque la parte delantera del compartimiento utilitario en la parte superior del riel del estante. Baje la parte posterior del compartimiento hacia los salientes de la puerta del frigorífico.

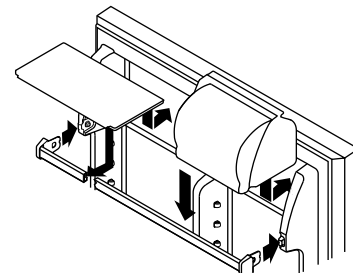

3. Ajuste el compartimiento utilitario levantando el frente con suavidad y deslizando hacia la posición deseada. Baje el frente hasta que encaje en su lugar.

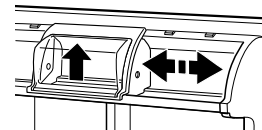

Estante amovible de la puerta

(en algunos modelos)

La base del estante se levanta para que usted pueda colocar productos más altos en el estante de la puerta situado más abajo. Cuando está bajo, el estante es lo suficientemente fuerte como para resistir 4.5 Kg. (10 libras) de peso.

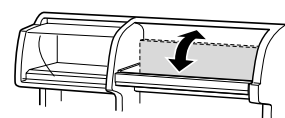

MANTENIMIENTO DEL FRIGORÍFICO

Limpeza

⚠ ADVERTENCIA



Peligro de Explosión

Use un limpiador no inflamable.

No seguir esta instrucción puede ocasionar la muerte, explosión o incendio.

Tanto la nevera como el congelador se descongelan automáticamente. No obstante, limpie ambas secciones una vez al mes, aproximadamente, para evitar la formación de olores. Limpie los derrames inmediatamente.

Cómo limpiar su frigorífico:

1. Desenchufe el frigorífico o desconecte la corriente eléctrica.
2. Quite todas las partes amovibles del interior, como estantes, compartimientos para las verduras, etc.
3. Lave a mano, aclare y seque las partes desmontables y las superficies interiores meticulosamente. Utilice una esponja o una gamuza suave y un detergente neutro diluido en agua caliente.
 - No utilice productos de limpieza abrasivos o fuertes tales como rociadores para ventanas, estropajos para limpiar, líquidos inflamables, ceras limpiadoras, detergentes concentrados, lejía o productos de limpieza hechos a base de petróleo en materiales de plástico, revestimientos o juntas interiores y de la puerta. No use toallas de papel, estropajos para limpiar u otras herramientas ásperas de limpieza, ya que podrían arañar o dañar los materiales.
 - Para ayudar a eliminar los olores, lave las paredes internas con una mezcla de agua caliente y bicarbonato de soda (2 cucharas pequeñas diluidas en un cuarto [26 gr. diluidos en .95 litros] de agua).
4. Lave los exteriores de acero inoxidable y los de metal pintado con una esponja limpia o un paño suave en un detergente suave en agua tibia. No utilice productos de limpieza abrasivos o ásperos. Seque meticulosamente con una gamuza suave. Para obtener protección adicional contra daño a los exteriores de metal pintado, aplique cera para electrodomésticos (o cera en pasta para automóviles) con un paño suave y limpio. No aplique cera a los materiales plásticos.

NOTA: Para mantener su frigorífico de acero inoxidable como nuevo, y para quitar pequeñas rozaduras o marcas, se sugiere el uso del Limpiador de acero inoxidable aprobado por el fabricante.

IMPORTANTE: ¡Este limpiador es solamente para partes de acero inoxidable!

No permita que el limpiador de acero inoxidable entre en contacto con ninguna de las partes de plástico, tales como las piezas decorativas, las cubiertas del distribuidor o las juntas de la puerta. Si ocurre un contacto accidental, limpie la parte de plástico con una esponja y un detergente suave en agua tibia. Seque meticulosamente con un paño suave. Para pedir el limpiador, vea la sección “Accesorios”.

5. Limpie regularmente los serpentines del condensador. Los serpentines pueden necesitar limpiezas tan seguidas como cada dos meses. Esto puede ayudarle a ahorrar energía.

Tipo 1 – Serpentines del condensador detrás de la rejilla de la base:

- Quite la rejilla de la base (consulte la sección “Rejilla de la base” o “Cómo quitar la puerta”).
- Use un aspirador con extensión para limpiar los serpentines del condensador cuando estén sucios o con polvo.
- Vuelva a colocar la rejilla de la base cuando haya terminado.

Tipo 2 – Serpentines del condensador en la parte de atrás del frigorífico:

- Tire del frigorífico hacia lejos de la pared (vea la sección “Cómo desempaquetarlo”).
- Pase el aspirador por los serpentines cuando estén sucios o con polvo.
- Haga rodar el frigorífico hasta que quede nuevamente en su lugar. Asegúrese de dejar 1 pulg. (2,5 cm) entre la parte de atrás del gabinete y la pared.
- Cerciórese de que su frigorífico esté nivelado.

6. Enchufe el frigorífico o vuelva a conectar la corriente.

Cómo cambiar las bombillas

NOTA: No todas las bombillas son apropiadas para el frigorífico. Asegúrese que cambia la bombilla usada por otra del mismo tamaño, forma y voltaje.

1. Desenchufe el frigorífico o desconecte la corriente eléctrica.
2. Desenrosque la bombilla que se encuentra detrás del panel de controles en el frigorífico o detrás de la pantalla de la luz en el congelador (en algunos modelos). Reemplácela con otra para electrodomésticos del mismo voltaje.
3. Enchufe el frigorífico o vuelva a conectar la corriente.

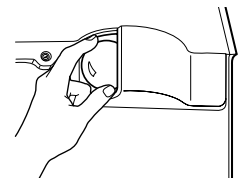
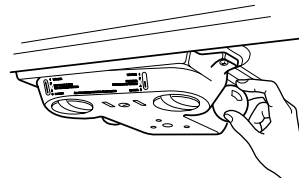

Cortes de corriente

Si no va a haber electricidad durante 24 horas o menos, mantenga ambas puertas del frigorífico cerradas para ayudar a guardar los alimentos fríos y congelados.

Si no va a haber electricidad por más de 24 horas, haga una de las siguientes:

- Saque todos los alimentos congelados y guárdelos en un arcón para congelados.
- Coloque 2 libras (907 gr.) de hielo seco en el congelador por cada pie cúbico (28 litros) de espacio. Esto mantendrá los alimentos congelados de dos a cuatro días.
- Si no dispone de un arcón para congelados ni de hielo seco, consuma o ponga en latas todos los alimentos perecederos de una vez.

RECUERDE: Un congelador lleno mantendrá una temperatura baja por más tiempo que uno medio vacío. Un congelador lleno de carne mantiene el frío por más tiempo que uno lleno de productos de panadería. Si observa que los productos tienen cristales de hielo, puede volver a congelarlos, aunque la calidad y el sabor pueden verse afectados. Si el producto no es de muy buena calidad, o si no le ofrece confianza, tírelo.

Cuidado durante las vacaciones y mudanzas

Vacaciones

Si decide dejar el frigorífico encendido mientras está fuera, siga estas instrucciones para preparar el frigorífico antes de irse.

1. Consuma todos los alimentos perecederos y congele el resto.
2. Si su frigorífico dispone de máquina de hacer hielo:
 - Levante la palanca de la máquina de hacer hielo a la posición OFF (apagado- arriba).
 - Cierre el suministro de agua a la máquina de hacer hielo.
3. Vacíe la cubitera.

Si decide apagar el frigorífico antes de irse, siga estas instrucciones.

1. Saque toda la comida del frigorífico.
2. Si su frigorífico dispone de máquina de hacer hielo:
 - Apague el suministro de agua a la máquina de hacer hielo por lo menos un día antes.
 - Cuando la última tanda de hielo haya bajado, levante la palanca de la máquina de hacer hielo a la posición OFF.
3. Dependiendo del modelo, coloque el control del termostato (o el control del frigorífico) en la posición OFF (apagado). Consulte la sección "Ajuste o Uso de los controles".
4. Limpie el frigorífico, aclare y séquelo bien.
5. Coloque cuñas de caucho o de madera en la parte superior de ambas puertas para mantenerlas lo suficientemente abiertas como para que penetre aire en el interior. Esto evita la formación de olores y de moho. Tenga cuidado de no dañar el sello de la puerta con los bloques.

Mudanza

Si va a trasladar su frigorífico a su nueva casa, siga los siguientes pasos a fin de prepararse para la mudanza.

1. Si su frigorífico dispone de una máquina de hacer hielo:
 - Cierre el suministro de agua a la máquina de hacer hielo por lo menos un día antes.
 - Desconecte la tubería de agua de la parte posterior del frigorífico.
 - Cuando la última tanda de hielo haya bajado, levante la palanca de la máquina de hacer hielo a la posición OFF.
2. Saque toda la comida del frigorífico y coloque los congelados en un contenedor con hielo seco.
3. Dependiendo del modelo, coloque el control del termostato (o el control del frigorífico) en la posición OFF (apagado). Consulte la sección "Ajuste o Uso de los controles".
4. Desenchufe el frigorífico.
5. Vacíe el agua de la bandeja de descongelación. La bandeja está ubicada detrás de la rejilla de la base.
6. Limpie, aclare y seque bien.
7. Saque todas las partes amovibles, envuélvalas bien y asegúrelas con cinta adhesiva para que no sufran sacudidas durante la mudanza.
8. Dependiendo del modelo, levante la parte delantera del frigorífico para que ruede con facilidad O atornille los rodillos niveladores para que no rayen el suelo. Consulte la sección "Cierre de la puerta".
9. Mantenga las puertas cerradas con cinta adhesiva y pegue también el cable al gabinete del frigorífico.

Cuando llegue a la nueva casa, coloque todo de nuevo en sus lugares respectivos y consulte la sección "Instrucciones de instalación" para saber cómo volverlo a instalar. Además, si su frigorífico dispone de una máquina de hacer hielo, no olvide conectar de nuevo del suministro de agua al frigorífico.

IDENTIFICACIÓN Y REPARACIÓN DE AVERÍAS

Ponga en práctica las sugerencias que figuran a continuación antes de incurrir en gastos innecesarios de llamada al servicio técnico.

El frigorífico no funciona

- **¿Está desenchufado el cable?** Enchufe el cable firmemente en un enchufe activado con la corriente adecuada.
- **¿Se ha fundido un fusible o han saltado los plomos?** Reemplace el fusible y vuelva a poner los plomos.
- **¿Está el control del frigorífico en la posición "OFF" (apagado)?** Consulte la sección "Ajuste o Uso de los controles".
- **¿Está descongelando el frigorífico?** A la media hora vuelva a comprobar si el frigorífico está funcionando. Su frigorífico activará automáticamente un ciclo de descongelación automática.

Las luces no se encienden

- **¿Está desenchufado el cable?** Enchufe el cable firmemente en un enchufe activado con el voltaje adecuado.
- **¿Está floja o mal enroscada la bombilla?** Ponga el control del frigorífico en OFF (apagado). Desenchufe el frigorífico del enchufe. Retire la bombilla con cuidado y vuelva a enroscarla. A continuación, vuelva a enchufar el frigorífico y coloque de nuevo el control del frigorífico en la posición deseada.
- **¿Se ha fundido una bombilla?** Reemplácela con otra bombilla para electrodomésticos del mismo voltaje, tamaño y forma. Consulte la sección “Cómo cambiar las bombillas”.

Hay agua en la bandeja de descongelación

- **¿Está descongelando el frigorífico?** El agua se evaporará. Es normal que el agua gotee en la bandeja de descongelación.
- **¿Hay más humedad de lo habitual?** El agua en la bandeja de descongelación tardará más en evaporarse. Esto ocurre cuando hace mucho calor o hay mucha humedad en el ambiente.

Parece que el motor funciona en exceso

- **¿Hace más calor de lo habitual?** Cuando hace calor, lo normal es que el motor funcione por más tiempo. A temperaturas ambientales normales, el motor funcionará de un 40 a un 80% del tiempo. A temperaturas más altas, el motor funcionará durante más tiempo.
- **¿Se acaban de colocar muchos productos nuevos en el frigorífico?** Cuando se agregan muchos productos nuevos el frigorífico se calienta. Es normal que el motor funcione por más tiempo para poder refrigerar la nevera de nuevo. Consulte la sección “Características del frigorífico”.
- **¿Se abren las puertas a menudo?** El motor deberá funcionar por más tiempo cuando esto sucede. Para ahorrar electricidad, trate de sacar todo lo que necesita del frigorífico de una sola vez, mantenga los productos ordenados de tal manera que sea fácil encontrar lo que busca y cierre la puerta inmediatamente después de sacar lo que desea.
- **¿Están programados correctamente los controles de acuerdo con las condiciones ambientales?** Consulte la sección “Ajuste o Uso de los controles”.
- **¿Están bien cerradas las puertas?** Cierre bien las puertas. Si no quedan completamente cerradas, consulte el apartado “Las puertas no cierran bien” que figura más adelante.
- **¿Está sucio el serpentín del condensador?** Esto impide la circulación de aire y hace que el motor tenga que trabajar aún más. Limpie el serpentín del condensador. Consulte la sección “Limpieza”.

NOTA: El nuevo frigorífico funcionará por períodos más prolongados que su viejo frigorífico debido a su motor de alto rendimiento.

Parece que el frigorífico hace demasiado ruido

- **Estos ruidos pueden ser normales para su frigorífico.** Consulte la sección “Sonidos normales”.

La máquina de hacer hielo no fabrica hielo (en algunos modelos)

- **¿Está la temperatura del congelador lo suficientemente fría para hacer hielo?** Espere 24 horas después de haber conectado la máquina de hacer hielo. Consulte la sección “Ajuste o Uso de los controles”.
- **¿Está la palanca de la máquina de hacer hielo en la posición “OFF” (hacia arriba)?** Baje la palanca a la posición “ON” (encendido). Consulte la sección de “Máquina de hacer hielo”.
- **¿Está abierta la válvula de paso del suministro del agua?** Abra la válvula de paso. Consulte la sección “Conexión al suministro de agua”.
- **¿Está un cubito de hielo obstruyendo el mecanismo de eyección?** Retire el cubito de hielo del mecanismo de eyección con un utensilio de plástico. Consulte la sección “Máquina de hacer hielo”.
- **¿Tiene agua el molde de la máquina de hacer hielo o ha producido hielo?** Compruebe que el frigorífico esté conectado a su suministro de agua doméstico y que la válvula de paso esté abierta. Consulte la sección “Conexión al suministro de agua”.

NOTA: Si el problema no se debe a ninguna de estas razones, puede haber un problema en la tubería de agua. Llame al servicio técnico.

La máquina de hacer hielo fabrica muy poca cantidad de hielo (en algunos modelos)

- **¿Acaba de instalar la máquina de hacer hielo?** Espere 72 horas para que la máquina de hacer hielo fabrique hielo según su plena capacidad. Una vez que su frigorífico se haya enfriado, la máquina de hacer hielo empezará a fabricar de 70 a 120 cubitos por día.
- **¿Acaba de sacar una gran cantidad de hielo?** Deje que transcurran 24 horas antes de que la máquina de hacer hielo retome la producción.
- **¿Están programados adecuadamente los controles?** Consulte la sección “Conexión al suministro de agua”.
- **¿Está abierta del todo la válvula de paso del suministro del agua?** Abra del todo la válvula de paso. Consulte la sección “Conexión al suministro de agua”.
- **¿Tiene instalado el frigorífico un filtro de agua o está atascado o mal instalado el filtro?** En primer lugar, consulte las instrucciones de instalación del filtro para cerciorarse de que el filtro esté bien instalado y de que no esté atascado. Si el problema no radica ni en la instalación ni en que está atascado, llame a un técnico cualificado.

El hielo tiene mal sabor o mal olor (en algunos modelos)

- **¿Son nuevas las conexiones de las tuberías, lo que causaría que el hielo tuviera un color raro o mal sabor?** Deseche las primeras tandas de hielo.
- **¿Han estado almacenados por largo tiempo Los cubitos de hielo?** Tire el hielo viejo y haga nuevas tandas.
- **¿Está envuelta de manera apropiada la comida del frigorífico?** Consulte la sección de “Características del frigorífico”.
- **Hay que limpiar el congelador y la cubitera?** Consulte la sección de “Limpieza”.
- **El agua contiene minerales (como sulfuro)?** Debería instalar un filtro para eliminar los minerales.

La división entre los dos compartimientos está muy caliente

Este calor probablemente se deba al funcionamiento normal del control exterior de humedad automático. Si todavía tiene dudas, llame por servicio.

La temperatura es demasiado alta

- **¿Están bloqueadas las rejillas de ventilación de alguno de los compartimientos? Esto impide el movimiento de aire frío del congelador a la nevera.**
Retire todos los objetos de delante de las rejillas de ventilación. Consulte la sección “Cómo asegurar una adecuada circulación de aire” para saber dónde se encuentran estas rejillas.
- **¿La(s) puerta(s) se abre(n) demasiado a menudo?**
Recuerde que, cuando esto pasa, el frigorífico sube de temperatura. Para mantener frío el frigorífico, trate de sacar todo lo que necesita del frigorífico de una sola vez, mantenga los productos ordenados de tal manera que sea fácil encontrar lo que busca y cierre la puerta inmediatamente después de sacar lo que desea.
- **¿Se acaban de colocar muchos productos nuevos en el frigorífico?** Cuando se agregan muchos productos nuevos el frigorífico se calienta. Puede tardar varias horas para que el frigorífico vuelva a la temperatura normal.
- **¿Están programados correctamente los controles de acuerdo con las condiciones ambientales?** Consulte la sección “Ajuste o Uso de los controles”.

Se acumula humedad en el interior

- **¿Están bloqueadas las rejillas de ventilación?** Retire todos los objetos de delante de las rejillas de ventilación. Consulte la sección “Cómo asegurar una adecuada circulación de aire” para saber dónde se encuentran estas rejillas.
- **¿Se abre(n) la(s) puerta(s) demasiado a menudo?** Para evitar que la humedad se acumule, trate de sacar todo lo que necesita del frigorífico de una sola vez, mantenga los productos ordenados de tal manera que sea fácil encontrar lo que busca y cierre la puerta inmediatamente después de sacar lo que desea. (Cuando se abre la puerta, la humedad ambiental penetra en el frigorífico. Cuantas más veces se abra la puerta, más rápido se acumulará la humedad, sobre todo si la humedad ambiental es alta).
- **¿Hay humedad en el ambiente?** Es normal que se acumule la humedad en el frigorífico si la humedad del ambiente es alta.
- **¿Están bien envueltos los alimentos?** Compruebe que todos los alimentos estén bien envueltos. Limpie los recipientes de alimentos húmedos antes de colocarlos en el frigorífico.
- **¿Está el control programado correctamente de acuerdo con las condiciones ambientales?** Refiérase al apartado “Ajuste del control”.
- **¿Se acaba de terminar un ciclo de descongelación automática?** Es normal que se formen gotitas en la pared posterior una vez completado el ciclo de descongelación automática.

Las puertas no abren bien

- **¿Están pegajosas o sucias las juntas?** Limpie las juntas y la superficie a su alrededor. Tras la limpieza, aplique una capa delgada de parafina en las juntas.

Las puertas no cierran bien

- **¿Hay paquetes bloqueando la puerta e impidiendo que cierre bien?** Vuelva a ordenar los paquetes de manera que ocupen menos espacio.
- **¿Está mal colocada la cubitera?** Vuelva a colocar en su sitio la cubitera.
- **¿Están mal colocados la tapa del compartimiento para verduras, cacerolas, estantes, cajones o cestos?** Ponga la tapa del compartimiento para verduras, cacerolas, estantes, cajones o cestos en sus lugares correspondientes. Consulte la sección “Características del frigorífico”.
- **¿Están pegajosas las juntas?** Limpie las juntas y la superficie a su alrededor. Tras la limpieza, aplique una capa delgada de parafina en las juntas.
- **¿El frigorífico se tambalea o no parece muy estable?** Nivele el frigorífico. Consulte la sección “Cierre y alineamiento de la puerta”.
- **¿Se desmontaron las puertas durante la instalación del aparato y no se volvieron a montar correctamente?** Retire las puertas y vuévalas a montar según las instrucciones que figuran en la sección “Cómo invertir el cierre de la puerta” o llame a un técnico cualificado.

ASISTENCIA O SERVICIO

Antes de llamar a su servicio de asistencia técnica, consulte la lista de “Identificación y reparación de averías”. Esto le podría ahorrar el coste de la llamada al servicio técnico. Si aún así sigue necesitando ayuda, siga las instrucciones que figuran a continuación.

Llame a la tienda donde adquirió el aparato o a una compañía de reparaciones acreditada de Whirlpool.

Cuando llame para solicitar asistencia o servicio, tenga a mano una descripción detallada del problema, el número completo de su modelo y número de serie y la fecha de compra. Esta información nos ayudará a responder mejor a su demanda. La información se encuentra en la placa de datos, la cual está ubicada en la pared interior de la nevera.

Si necesita piezas de recambio

Siempre que lo necesite, busque piezas de recambio de buena calidad para su electrodoméstico Whirlpool.

Si necesita asistencia adicional, puede escribir a Whirlpool a la dirección que aparece a continuación para comunicarnos sus dudas o cuestiones:

GARANTÍA DEL FRIGORÍFICO WHIRLPOOL®

GARANTÍA TOTAL DE UN AÑO DEL FRIGORÍFICO

Durante un año entero a partir del día de la compra, y siempre y cuando se le dé un uso y mantenimiento acorde con las instrucciones que acompañan al producto, Whirlpool se hará cargo de los costos de las piezas de recambio Factory Specified Parts y correrá con los gastos de reparación para corregir defectos en los materiales o en la mano de obra. Las reparaciones deberán ser llevadas a cabo por una empresa de servicio técnico designada por Whirlpool.

GARANTÍA TOTAL DE CINCO AÑOS DEL SISTEMA DE REFRIGERACIÓN SELLADO SEGÚN SE INDICA

Durante cinco años a partir del día de la compra, y siempre y cuando se le dé un uso y mantenimiento acorde con las instrucciones que acompañan al producto, Whirlpool se hará cargo de los costos de las piezas de recambio Factory Specified Parts (Piezas especificadas de fábrica) y correrá con los gastos de reparación para corregir defectos en los materiales o en la mano de obra del sistema de refrigeración sellado. Estas partes son: compresor, evaporador, condensador, secador y tubería de conexión. Las reparaciones deberán ser llevadas a cabo por una empresa de servicio técnico designada por Whirlpool.

Whirlpool Corporation no se hará responsable de los gastos ocasionados por:

1. Llamadas al servicio técnico para corregir la instalación de su frigorífico, para enseñarle a usar el frigorífico, para reemplazar fusibles domésticos, para corregir el sistema eléctrico o la fontanería de la casa o para cambiar las bombillas.
2. Reparaciones del electrodoméstico cuando se le ha dado a éste otro uso que el normal en un ámbito doméstico.
3. Recogida y entrega. Su frigorífico está diseñado para poder llevar a cabo las reparaciones en casa.
4. Daños sufridos por el frigorífico debido a accidentes, uso incorrecto, fuego, inundación, instalación incorrecta, actos fortuitos, o por la utilización de productos no aprobados por Whirlpool.
5. Pérdidas de alimentos causadas por un mal funcionamiento del producto.
6. Reparaciones de piezas o sistemas provocadas por modificaciones no autorizadas del electrodoméstico.
7. Costos por piezas de recambio o por trabajos de reparación para unidades que funcionen fuera de los Estados Unidos o Canadá.

WHIRLPOOL CORPORATION NO TENDRÁ RESPONSABILIDAD ALGUNA POR DAÑOS SECUNDARIOS O CONSECUENTES

Ciertos estados no contemplan la exclusión o limitación de daños secundarios o consecuentes, por lo que esta exclusión o limitación puede no aplicarse en su caso. Esta garantía le otorga derechos legales específicos, y también puede ejercer otros derechos que varían de un estado a otro.

Esta garantía no aplica fuera de los 50 Estados Unidos. Para determinar si aplica otra garantía, sírvase ponerse en contacto con su distribuidor autorizado de Whirlpool.

Si necesita servicio técnico, le rogamos consulte la sección "Identificación y reparación de averías" de este manual. Tras consultar dicha sección, vea el apartado "Asistencia o servicio" para averiguar dónde puede obtener asistencia adicional.

7/01

Guarde juntos este manual y su comprobante de venta para referencia en el futuro. Deberá proporcionar evidencia de compra o de la fecha de instalación para obtener servicio cubierto por la garantía.

Escriba la siguiente información acerca de su frigorífico para obtener una mejor ayuda o servicio si alguna vez lo necesita. Necesitará conocer el número completo de su modelo y el número de serie. Encontrará esta información en la etiqueta de datos, la cual se encuentra en la pared interior de la nevera.

Nombre del vendedor _____

Dirección _____

Número de teléfono _____

Número del modelo _____

Número de serie _____

Fecha de compra _____

目錄

電冰箱的安全	42
恰當處理您的舊電冰箱.....	42
電冰箱的安裝	43
拆除電冰箱包裝.....	43
空間要求.....	43
電源要求.....	43
連接水源（在某些型號中有）.....	44
電冰箱門：拆卸、調轉旋向（選項）及重裝.....	45
門的關閉和對正.....	49
瞭解您可能聽到的聲音.....	49
電冰箱的使用	49
確保合適的空氣循環.....	49
控制器的設置.....	50
調整控制裝置.....	50
製冰器.....	50
電冰箱的功能	51
電冰箱儲物架.....	51
橫向調整的擱板.....	51
蔬果保鮮盒和肉類抽屜.....	52
果蔬保鮮盒的濕度控制器.....	52
冷凍的肉類抽屜.....	53
酒或罐頭 / 酒瓶架.....	53
多用途盒或蛋盒.....	53
冷凍室的功能	53
冷凍室擱板.....	53
可調整的半寬度冷凍室擱板.....	53
可拉出冷凍室底板.....	54
門的功能	54
門的門桿.....	54
罐頭架和門上的貯存盒.....	54
可調整的多用途密封格和托盤.....	54
可上掀門背擱板.....	54
保養您的電冰箱	55
清潔.....	55
更換燈泡.....	55
停電.....	55
休假和搬家時的維護.....	56
排除故障	56
幫助或服務	58
電冰箱保證書	59

電冰箱的安全

您的安全和他人的安全都是重要的

本手冊中我們提供了許多有關您使用電冰箱安全知識的重要資料。請務必閱讀並且遵守這些安全知識。



這是安全警報標誌。

這標誌是告訴您，您和別人可能致死或受傷。

所有安全知識前都冠有安全警報標誌和『危險』或『警告』字樣。這些字樣表示：

! 危險

若您不遵守指示，將導致您死亡或受重傷。

! 警告

若您不遵守指示，可能導致您死亡或受重傷。

所有安全信號都是指明危險，教您怎樣減少受傷的機會，還告訴您若不遵守指示將會發生甚麼後果。

重要安全指示

警告： 為了減少使用電冰箱時發生火災觸電或人身傷害的危險，請遵守以下基本預防措施：

- 插入一個有接地線的3芯電源插座。
- 不要去掉接地尖頭。
- 不要使用接頭。
- 不要使用延長電線。
- 維修保養之前要切斷電源。
- 使用前將所有面板裝回原處。
- 卸下舊電冰箱的門。
- 使用非易燃性的清潔劑。
- 將易燃物和揮發物如汽油遠離電冰箱放置。
- 移動或安放電冰箱時要有兩個或更多的人。
- 安裝製冰器時要切斷電源。
- 在取冰或水時使用結實的玻璃杯（在有些型號中）。
- 此電器並不適宜幼童或病弱人士使用，除非有他人在場看管或協助。
- 應有成人到場看管幼童，以免幼童玩耍此電器。
- 如電線損壞，須由生產商或其服務代理或相似資格的人士來檢查替換，以防危險情況發生。

請保留這些指示

恰當處理您的舊電冰箱

! 警告

窒息危險

要將舊電冰箱的門卸下。
否則可能導致死亡或腦部受損。

重要提醒—孩童誤入電冰箱並被窒息而死的情況仍然存在。廢棄的電冰箱也是有危險的—即使它們放在那兒「僅僅幾天」。若您打算丟棄您的舊電冰箱，請遵循這些指示以助預防意外事件。

在您丟掉您的舊電冰箱或冷凍箱之前，請您：

- 先將門卸掉。
- 將儲物架留在原處使孩童不容易爬進去。

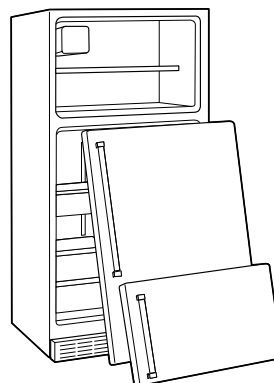

電冰箱的安裝

拆除電冰箱包裝

警告

過重危險

移動和安裝電冰箱時要有兩人或更多人手，否則會導致背部受傷或其他傷害。

拆卸包裝

- 使用前請拆除捆紮帶和標籤（不包括型號和機號標籤）要去除其餘難拆的捆紮帶或粘膠，可用拇指輕輕措擦附近的地方。用手指在粘著物上塗抹少量洗碗液後，捆紮帶或粘膠殘餘也容易去掉。用溫水拭淨電冰箱並要等冰箱乾了以後才使用。
- 請勿使用尖銳工具、擦拭用酒精、易燃液體或有腐蝕作用的清潔劑來去掉捆紮帶或粘膠，這些東西可能損害電冰箱表面。要獲得更詳細的資料，請參看「電冰箱的安全」一節。
- 在有些型號中，儲物架、儲存箱、門背儲物架橫檔和其他構件可能裝在「組合附件包」中。請按照裝在包中的說明書妥善安裝。

重要資料：請不要取下白色的塑膠製的商標標籤，它插在電冰箱頂的控制面板後面，是電冰箱的一部份，而不是包裝物。若將其取下了，冷凍室的冰可能會溢出並形成冰柱。

空間要求

警告



爆炸危險

請將易燃物品和揮發物，例如汽油等，遠離電冰箱放置。否則可能引起死亡、爆炸和起火。

要確保電冰箱適當通風，在每一側和頂部都要有 0.5 英吋（1.25 厘米）的空隙。若將電冰箱放在一面固定的牆旁邊，請在每一側都留有最少 2 英吋（5.08 厘米）的空隙（具體情況看型號），以便箱門能夠打開。若電冰箱有一製冰器，請在電冰箱後面多留一些空間，以便連接水管。

注意：不要將電冰箱放在靠近烤箱、散熱器或其他發熱的器具旁，也不要將電冰箱放在溫度會降到 55 華氏度（13 攝氏度）的地方。

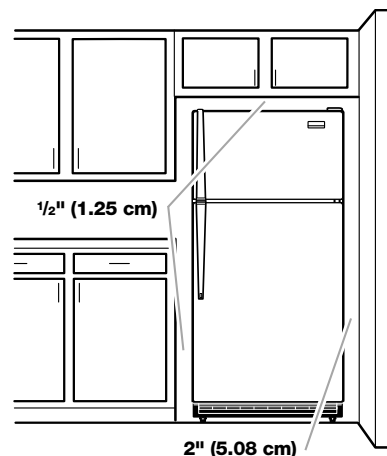

電源要求

警告



觸電危險

- 要將插頭插入一個有接地線的電源插座。
- 不要移取下接地尖頭。
- 不要使用匹配器。
- 不要使用延長電線。
- 否則的話可能導致死亡、火災或觸電。

在您把電冰箱搬到最後就位放置之前，要確保電路連接正確。

建議的接地方法

插頭 1：要求電源必須是 115V、60Hz 的交流電，保險絲只要有 15 或 20 安培就會熔化，有接地線。

插頭 2 和 3：要求電源必須是 220/240V/50Hz 或 220V/60Hz 的交流電，保險絲只要有 10 安培就會熔化，並且有接地線。

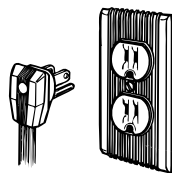

插頭 1

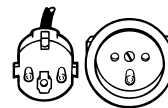

插頭 2

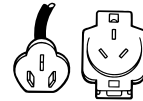

插頭 3

建議提供一條只用於電冰箱的專用電路。要使用一個不能用開關關閉的電源插座。不要使用延長電線。

注意：在進行任何一種安裝方法及清洗或卸下電燈泡之前，都要把控制器（溫控器、冷藏室或冷凍器控制器取決於型號）轉到 OFF 位置，然後切斷電冰箱的電源。完成這些以後，再將電冰箱重新接通電源，並把控制器（溫控器、冷藏室或冷凍器控制器取決於型號）重新設置到需要的位置。

連接水源 (在某些型號中有)

請仔細閱讀所有這些指示然後再開始工作。

重要資料：

- 若在接通水源之前使用電冰箱，須將製冰器轉到 OFF 位置，以防止無水操作。
- 所有安裝都必須按本地的管道標準的要求進行。
- 要使用銅管並檢查是否漏水。只在溫度保持在冰點以上的地方安裝銅管。
- 要使製冰器開始產冰可能需要 24 小時。

需要使用的工具：標準螺絲刀， $\frac{7}{16}$ 英吋的和 $\frac{1}{2}$ 英吋的活動扳手或兩個可調扳手， $\frac{1}{4}$ 英吋的螺帽扳手， $\frac{1}{4}$ 英吋的鑽頭，手鑽或電鑽（適於接地的）

注意：您的電冰箱經銷商經銷的一種工具箱，適合於一個 $\frac{1}{4}$ 英吋的馬鞍型的關閉閥、一個聯管和銅管。在購買之前，要確保馬鞍型閥符合你們當地的管道標準。不要使用穿孔型的或 $\frac{3}{16}$ 英吋的馬鞍閥，因為這種閥會降低水流量並且容易堵塞。

冷水供應

製冰器水閥包括一個濾水器，它用來作為水壓調節器。這種製冰器必須連接到一條水壓在 30 磅/平方英吋至 120 磅/平方英吋之間的冷水管道上，若有問題，請打電話給你們的自來水公司。

連接到水管

1. 拔掉電冰箱的插頭或切斷電源。
2. 關掉主要的供水管，擰開最近的龍頭，直到將管道中的水放盡為止。
3. 找到電冰箱旁邊的一根 $1\frac{1}{2}$ 英寸 (1.3 厘米) 至 $1\frac{1}{4}$ 英寸 (3.18 厘米) 的豎式冷水管。

注意：水平管也可以用，但須需遵守以下步驟：應在該管上方側而不是下方側鑽孔，這能使鑽頭不沾水，還可以避免通常會有的沉淀物在閥中沉積。

4. 為決定銅管的長度，您應測量一下，從電冰箱後部的左下邊的接口量起，到水管為止，還要增加 7 英尺 (2.1 米)，以便搬動電冰箱和進行清洗工作。應使用 $\frac{1}{4}$ 英吋外徑的銅管。務使銅管二端都垂直切斷。

5. 在使用接地鑽頭時，要在您選擇的冷水管中鑽一個 $\frac{1}{4}$ 英吋的洞。

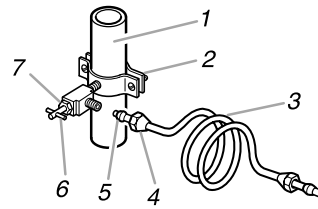

1. 冷水管
2. 管夾
3. 管夾
4. 壓緊螺帽
5. 壓緊套筒
6. 關閉閥
7. 固定螺母

6. 用管夾將關閉閥固定在冷水管上。要確保出口端確實在用 $\frac{1}{4}$ 英吋的鑽頭在水管上鑽出的洞中，並且襯墊在管夾的下面。擰緊固定螺母。一定要擰緊管夾螺釘，並且要擰得平正，以求襯墊完全不透水。但也不要擰得過緊，否則可能壓壞銅管，特別是當使用的是軟銅管時。現在您可以連接銅管了。
7. 如圖將壓緊螺帽和壓緊套筒套在銅管上，將銅管末端成直角插入出口端，直至不能再深入為止。要用可調扳手將壓緊螺母擰向出口端，但不要擰得過緊。
8. 將銅管未使用的一端放到容器中或水槽中，並打開主供水管，放水沖洗銅管直至水澄清為止。關上水管的關閉閥。盤繞銅管。

連接到電冰箱

注意：將水管連接到電冰箱上的第一步應依您電冰箱的水閥型號不同而異。要確定水閥的型號請參見下圖。（若是配套型的冰箱，應按配套說明將水閥安裝到冰箱中去。）

1. 對於類型 1：擰開電冰箱背面的管道夾，將銅管插入管道夾。從閥的進口處卸下條狀標籤並插入銅管直至底部（接近 $\frac{3}{4}$ 英吋）。要用手將螺母盡可能地擰緊，然後用扳手將它再轉半圈，不要擰得過緊。再將管道夾和管子重新接在冰箱後面。然後進行步驟 2。
對於類型 2：如圖所示，拆下電冰箱後面的管夾，並將銅管插入其中。按圖中所示用壓緊螺母和套筒將銅管固定到閥的入口，上緊壓緊螺母，但不要擰得過緊。再將管夾和管子重新固定到冰箱的後面。然後進行步驟 2。
2. 打開關閉閥，檢查是否有水漏，擰緊每個漏水的接口（包括閥上的接口）或螺母。

類型 1

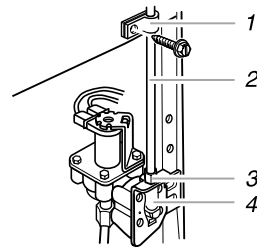

1. 管道夾
2. 銅管
3. 壓緊螺母
4. 水閥進口

類型 2

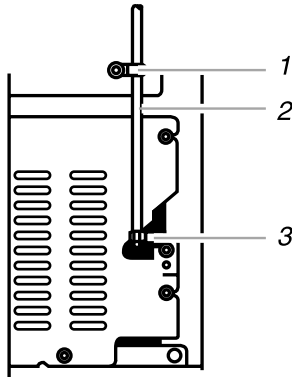

1. 管道夾
2. 銅管
3. 壓緊螺母

3. 製冰器裝備有一個嵌入的水過濾器。若當地的水質情況要定期進行澄清或者您的水源供應是井水的話，那麼應在 1/4 英吋的水管中安裝一個次級過濾器，應從您附近的供應商處購買，安裝在銅管的任一接口處。
4. 插上電冰箱插頭或重新接通電源。

電冰箱門：拆卸、調轉旋向（選項）及重裝

需要的工具：5/16 英吋六面體承窩扳手，2 號 Phillip 螺絲刀，一字螺絲刀，5/16 英吋活動扳手，2 英吋平頭油灰刀。

重要：

- 開始前須將開關轉到 OFF，拔出插頭，取下全部食品及門背擱板上的可調門和食品框架。
- 若只是將門卸下及重裝，任何型號的操作指示都一樣。參照“卸下箱門及鉸鏈”和“重裝箱門及鉸鏈”部份。
- 您的型號有標準門（類型 1）或輪廓外形門（類型 2）。若您也需改變開門的方向，請遵守適當的門型號的指示。
- 下列操作指示中涉及的參考圖均列於“最後步驟”之後。

卸下箱門及鉸鏈

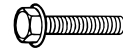

5/16 英吋六面體承窩扳手

1. 拔下冰箱的插頭或切斷電源。
2. 打開冰箱門，從冰箱的前方底部將底部鐵架拿出來。（見底部鐵架示意圖）
3. 關閉冰箱門，並使門一直關閉，直至您將門從冰箱取下為止。
注意：在取下鉸鏈的過程中，要想辦法把冰箱門支撐住，這時不能只靠磁鐵的磁力來支撐箱門。
4. 取去頂部鉸鏈各部件，如頂部鉸鏈示意圖中所示。將冷凍室門從箱體上取下來。
5. 取去中部鉸鏈各部件，如中部鉸鏈示意圖中所示。將冷藏室門從箱體上取下來。
6. 取去底部鉸鏈各部件，如底部鉸鏈示意圖中所示。

重要事項：如果您想改變開門方向，則可以參考“改變開門方向”（選項）部份中的有關說明，將門改換到另一側。如果您不想改開門方向，則可以參考“裝上箱門與鉸鏈”部份中的有關說明。

改變開門方向（選項）

類型 1- 標準門

（請看本章後面詳細的類型 1 的圖示）



門止動螺釘



把手固定螺釘



平頭螺釘



門把手前面固定螺釘



門鉸鏈孔塞



櫥櫃鉸鏈孔塞



門把手螺釘塞



圓頭把手螺釘

櫥櫃

1. 從把手側取走 5/16 英吋六面體的頂部鉸鏈螺釘，轉移到另外一側（請看圖 1-1）
2. 從櫥櫃頂部取走鉸鏈孔塞，移到另一側的鉸鏈孔處（請看圖 1-2）

冷凍室門

1. 按圖取走冷凍室把手裝置。把各部分放在一起（圖 2）。
2. 取走門把手鉸鏈孔塞。按圖示移到另外一邊（圖 3）。
3. 取走門把手固定螺釘，按圖示移到冷凍室門的另外一邊（圖 4）。
4. 取走門止動器，按圖示移到冷凍室門的另外一邊（圖 5）。
5. 將把手固定在冷凍室門的另外一邊，將它按圖示安裝好（圖 2）。
6. 旋緊所有的螺釘。將門開在一邊，直到鉸鏈和冰箱間隔箱都裝配到位。

冰箱門

1. 按圖取走冰箱的把手部件，將它們放在一起（圖 6-1）。
2. 將門上的把手螺釘按照圖示方式取出，將它們放在一起（圖 6-2）
3. 取走門上的鉸鏈孔塞，按圖示移到另外一邊的螺孔處（圖 3）
4. 取走門把手固定螺釘，按圖示移到冰箱門的另外一邊（圖 4）
5. 取走門把手前面固定螺釘，按圖示移到冰箱門的另外一邊（圖 5）
6. 將把手柄螺釘固定在另外一邊，將它旋緊（圖 7）
7. 取走止動器，按圖示移到冰箱門的另外一邊（圖 5）
8. 按圖示將門把手固定在門的另外一邊（圖 6-3），先旋緊把手上方的兩個螺釘，然後對好位置後旋緊下面的螺釘。
9. 旋緊所有的螺釘，將門開在一邊，直到下面的鉸鏈螺釘也固定好。

類型 2- 輪廓外形門

（請看本章後面詳細的類型 2 的圖示）



門把手圓頭螺釘



門把手螺孔塞



門鉸鏈孔塞

箱體

1. 從把手一側取去 5/16 吋六角頭鉸鏈螺釘，然後把它們裝在另一側（見示意圖 1-1）。
2. 從冰箱頂部取去鉸鏈孔塞，把它們裝在另一側的鉸鏈孔上（見示意圖 1-2）。

箱門

1. 從冰凍室門的頂部取去門鉸鏈孔塞，把它們裝在另一側（見示意圖 2）。
2. 從冰凍室門和冷藏室門取下制門器，把它們裝在另一側（見示意圖 3）。

裝上箱門與鉸鏈

注意：如果開門的方向相反，圖形也可能相反。

1. 如圖所示，更換底部鉸鏈各部件。擰緊螺絲。裝上冷藏室門。
注意：在卸取鉸鏈的過程中，要設法用額外的力支撐住箱門。不要在操作中只依靠磁鐵的吸力來支撐箱門。
2. 如圖所示，組裝中部鉸鏈各部件。擰緊所有的螺絲（見中部鉸鏈示意圖）。裝上冷凍室的門。
3. 如圖所示，組裝頂部鉸鏈各部件（見頂部鉸鏈示意圖）。不要把螺絲完全擰緊。
4. 對正各箱門，使冷凍室門的底部與冷藏室門的頂部對齊。擰緊所有的螺絲。

最後步驟

1. 檢查各個孔，看各孔塞與螺絲是否裝在適當的位置。重新裝回頂部鉸鏈蓋（見頂部鉸鏈示意圖）。
2. 裝上底部鐵架（見底部鐵架示意圖）。
3. 插上電冰箱的電源插頭，或者接通電源。
4. 重新設置控制裝置（見“設置控制裝置”部份）。
5. 將各箱門部件裝回箱門，將食品裝回冰箱。

箱門的卸取與安裝

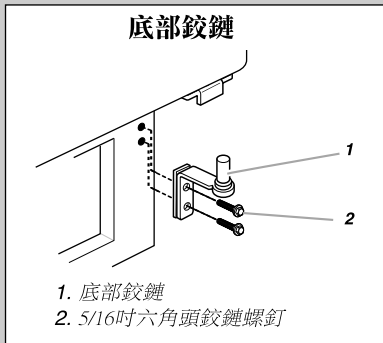
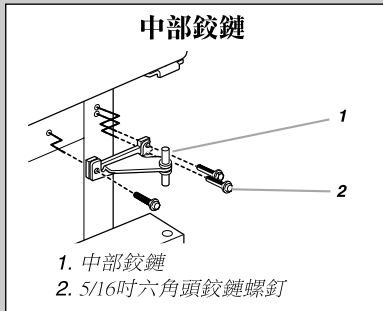
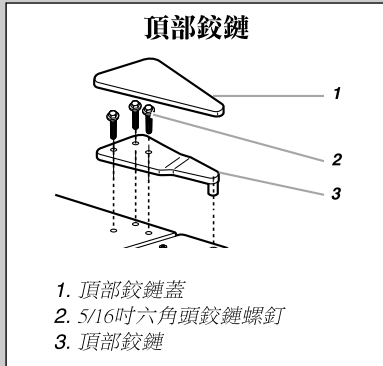
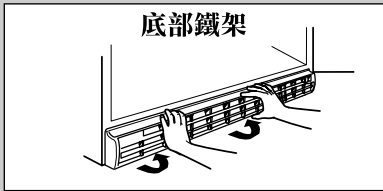

改變開門方向 (選項)

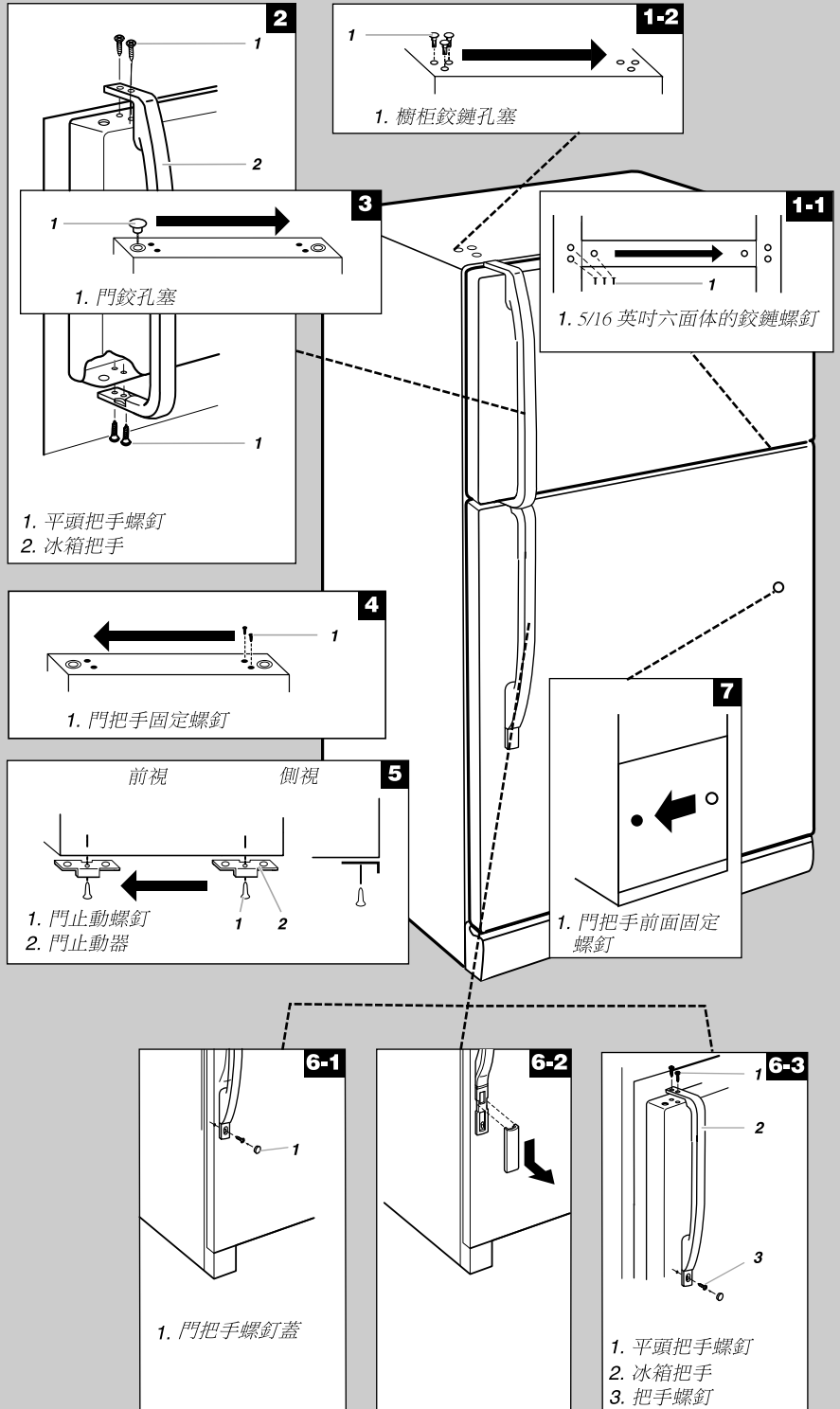

箱門的卸取與安裝

底部鐵架

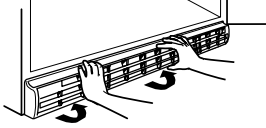

頂部鉸鏈

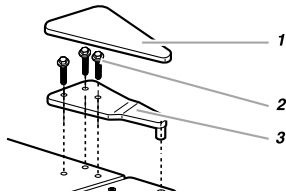

1. 頂部鉸鏈蓋
2. 5/16吋六角頭鉸鏈螺釘
3. 頂部鉸鏈

中部鉸鏈

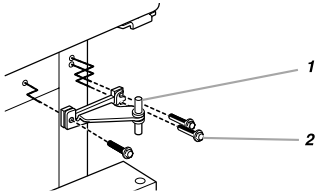

1. 中部鉸鏈
2. 5/16吋六角頭鉸鏈螺釘

底部鉸鏈

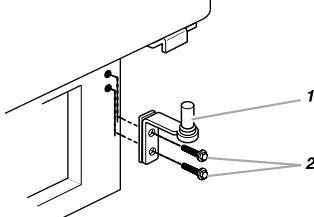

1. 底部鉸鏈
2. 5/16吋六角頭鉸鏈螺釘

改變開門方向 (選項)

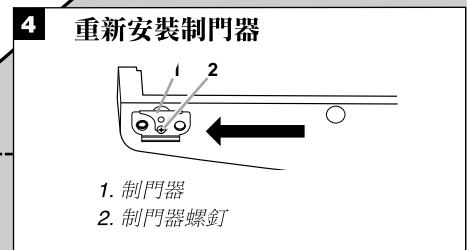
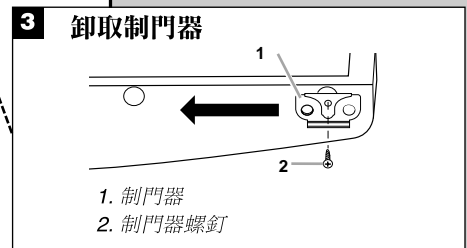
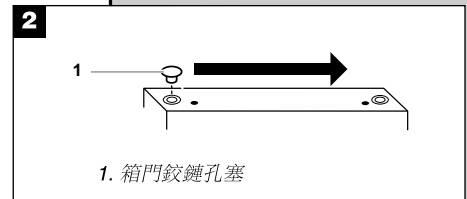
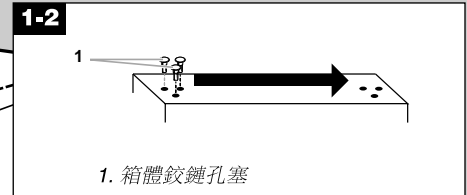
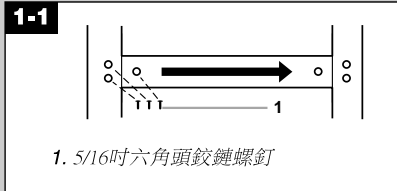

門的關閉和對正

門的關閉

您的電冰箱有兩個可以調整的滾軸 --- 一左一右。若電冰箱顯得不穩，或你想關門更容易些，就按以下說明調整電冰箱的傾斜度。

1. 將電冰箱電源線插入 3 芯的接地插座。
2. 將電冰箱移到它的最終位置。
3. 卸下底部鐵架（見「底部鐵架」部份）。卸下的兩個安在電冰箱底座兩側的水平螺絲是前滾軸裝置的組成部份。
4. 用螺絲刀調整水平螺釘。將水平螺絲釘向右轉，以抬高電冰箱的這一邊；或向左轉以降低這一邊。為了調好電冰箱的傾斜度，可能要轉好幾次。

注意：讓一個人用力頂住電冰箱的上部會減輕水平螺釘和滾軸承擔的重量，這會使調整更加容易些。

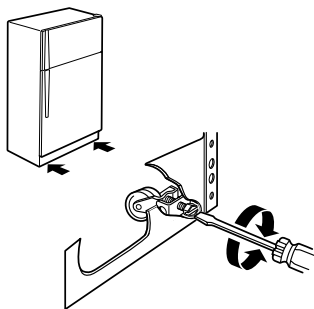

5. 再次打開電冰箱門進行檢查，看它是不是像你希望的那樣好關了。若還不好關，就將兩個水平螺釘向右擰，使電冰箱更向後傾斜一點，這可能又要擰好幾次，並且兩個螺釘擰的次數應當相同。
6. 重裝底部鐵架。

門的對正

若您的冰箱的兩扇門之間的空間顯得不平行，可以按以下說明進行調整：

1. 撬開頂部鉸鏈的蓋板。
2. 用一個 5/16 英寸的套筒或扳手擰鬆頂部鉸鏈的螺釘。
3. 讓一個人抓住電冰箱門不動，或在兩門之間放一個隔離物件，同時擰緊頂部鉸鏈的螺釘。
4. 重裝頂部鉸鏈蓋板。

瞭解您可能聽到的聲音

您的新電冰箱可能發出你您的舊冰箱不曾有過的聲音。由於這聲音您不曾聽到過，您可能會對此感到擔心。但這聲音大多是正常的。堅硬的表面，如地板、牆壁、櫥櫃都可能使這聲音聽起來比實際的更大一些。以下說明這些聲音的種類和甚麼東西可能發出這些聲音來。

- 若您的電冰箱裝有製冰器，就會聽到打開水閥讓製冰器充水時發出的那種嗡嗡聲。
- 您的電冰箱設計更為有效率，可使食物儲存在所需溫度，同時又將能量消耗減少到最低。其高效的壓縮機和風扇使您的電冰箱比舊冰箱運轉時間更長。您可能也會聽到壓縮機或風扇為達到最高效能而調整時發出的有節奏的或尖調的聲音。
- 您也可能聽到蒸發器風扇的馬達驅使冷藏室和冷凍室之間的空氣對流而發出的聲音。當您打開冰箱門或放入未經冷凍的食物時，風扇的速度可能會提高。
- 冷氣流、水管以及貯存在電冰箱上層的食品也可能發出嘎嘎聲。
- 在除霜時，水滴落到除霜發熱器上可能發出吡吡聲。
- 每個周期結束時，您可能聽到由於電冰箱中制冷劑流動所發出的咕咕聲。
- 電冰箱內壁的收縮和膨脹可能引起一種澎澎聲。
- 你還可能聽到凝結器風扇煽動空氣的聲音。
- 在除霜時，您可能聽到水滴落到排水盤中的聲音。

電冰箱的使用

確保合適的空氣循環

為了保證有適當的溫度，需使冷藏室與冷凍室之間有空氣流動。如圖所示，冷氣通過冷凍室底部後上流。之後大部份冷氣流經冷凍室出口並在其底部再流通，其餘的冷氣則通過頂部出口進入冷藏室。

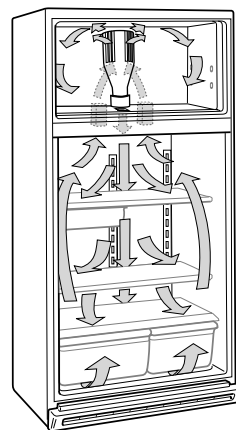

切勿使食品包堵住任何一個冷氣出口。要是被堵住了，就會妨礙空氣流動，可能發生保溫能力差和潮濕等問題。

重要：由於冷藏室和冷凍室之間有空氣循環，所以任何一室的異味都會傳到另一室。因此兩室都必須徹底加以清洗，以消除異味。為預防異味傳播和食品變乾，應將食品嚴實地包起來或蓋起來。

控制器的設置

為了方便，電冰箱的控制器在廠里就安好了。在您第一次安裝冰箱時，請信控制器還是如圖所示，正好在中間的位置。

請注意：要關掉您的冰箱，將控制器調至 OFF（關）的位置，或直到 OFF 字樣出現。當設置在 OFF 位置時，食物不會變冷。

中間位置 "3" 的狀態

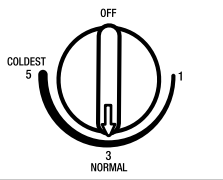

中間位置 "3" 的狀態

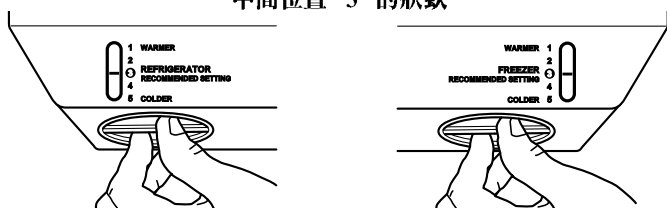

中間位置 "4" 的狀態

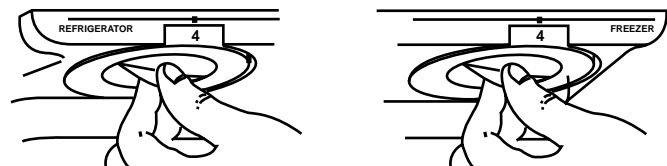

重要：

- 如在冷藏室完全冷卻之前就往裡面添加食品，食品或會變壞。把冷藏室和冷凍室的控制器都轉到一個比建議位置更高（更冷）的位置並不會使電冰箱冷得快些。
- 冷凍室控制器 (Freezer Control) 的功能是調節空氣流通。設置到「1」會讓更多的冷空氣進到冷藏室中，設置到「5」則是讓更多冷空氣流入冷凍室。冷空氣通過頂部通風口從冷凍室流向您的新鮮食品（參見「確保適當的空氣循環」一節中的示意圖）。

調整控制裝置

在前面部份所述的中間設置應當正確，以適合正常的家庭應用。當牛奶和果汁涼度正好適合您飲用，以及冰淇淋有一定硬度時，表示設置是正確的。

如果冷藏室或冷凍室的溫度過高或者過低，首先應當檢查一下通風孔是否被堵塞，要保證通風孔通暢。

若您要調節溫度，請使用下表所列的設置方法以作為指導。若您的冰箱有兩個控制裝置的話，請先調節冷藏室溫度。在兩次調整之間至少要相隔 24 小時，在每次調整的 24 小時後重新檢查溫度。

情況 / 原因	調整
冷藏室太暖 <ul style="list-style-type: none"> ■ 門時常打開，添進大量食物或室內溫度很暖。 	將冷藏室或溫度控制器調高一格。
冷凍室太暖 / 製冷速度慢 <ul style="list-style-type: none"> ■ 門時常打開，添進大量食物或室內溫度很低（循環不足） ■ 冰用得太多 	將冷凍室或溫度控制器調低一格
冷藏室太冷 <ul style="list-style-type: none"> ■ 控制器的設置不合您的要求 	將冷藏室或溫度控制器調低一格。
冷凍室太冷 <ul style="list-style-type: none"> ■ 控制器的設置不合您的要求 	將冷凍室或溫度控制器調低一格。

製冰器

(有的型號中有-附件)

製冰器的開「On」與關「Off」

注意：不要強推金屬臂向上或向下。

- 要讓製冰器開始運作，可將金屬臂按下

注意：製冰器有自動關閉功能。結出冰後，近似立方體的冰塊會填充儲存盒。儲存盒滿後，冰塊會將製冰器的金屬棒頂起到 OFF 位置（向上指）。

- 若要人工關閉製冰器，可將金屬臂昇到 OFF 位置（向上指），直至聽到卡嗒一聲，以確保制冰器不再繼續制冰。

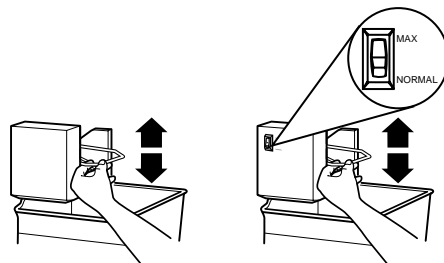

增加製冰量

- 正常製冰量：在正常製冰量設置時，製冰器在 24 小時內大約產生 8-12 批冰塊。若製冰量不夠快，將冷凍室控制器 (Freezer Control) 調高 (更冷) 數字的半格 (例如控制器的數字是 3，可將之調至 3 與 4 之間)。等候 24 小時，若有需要的話，可將控制器逐漸調到最高位置，每次調整均要等 24 小時。
- 最大製冰量 (有的型號中有)：在最大製冰量設置時，製冰器在 24 小時內大約產生 16-20 批冰塊。若您的型號有最大製冰量功能，可將控制器調至最大製冰量設置。

記住：

- 製出第一批冰需要 24 小時。請棄置頭三批冰。
- 製出的冰的質量總是與您提供給製冰器的水的質量一致。不要給製冰器提供軟水，水的軟化劑 (如鹽) 可能損害製冰器的部件並降低冰的質量。若軟水供應難以避免，就要保證對水進行軟化時操作及保養正確。
- 不要在製冰器頂部或儲冰盒中放置東西。

電冰箱的功能

您購買的冰箱型號可能具有這些功能的部份或全部。貼有標籤寫著 " 附件 " 字樣的功能附件可單獨購買。但並非任何附件都可以適用於任何型號。如果您對某種附件感興趣，請打我們的免費電話聯繫，免費電話號碼可以在本書皮上找到，也可以在本書的 " 幫助或服務 " 部份找到。

關於玻璃儲物架和玻璃蓋板的重要內容：

當玻璃儲物架和玻璃蓋板是冷的時，不要用熱水清洗；若是突然溫度改變或受到衝擊，例如碰撞、玻璃儲物架和玻璃蓋板就可能碎裂。為了安全，它們用的是強化玻璃，會碎成許多卵石大小的小塊。這是正常的。玻璃儲物架和玻璃蓋板都很重，卸下時要特別小心，以免下落時受到衝擊。

電冰箱儲物架

請將同類食品放在一起，對儲物架高度加以調整以儲放各類不同高度的食品，這會使您更容易找到您想要的食品，還能減少開電冰箱門的次數以節約能源。

滑動擱板 (在某些型號中有)

有些擱板是滑動進出的，拿取貯存的食物就更方便。
從金屬框上卸下擱板和重裝：

1. 將擱板拉出至受阻點，將擱板前方向上傾斜，將之從框上抽出時輕提。
2. 重裝擱板時將之導入框上的槽溝並推過受阻點。

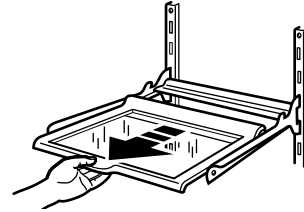

擱板和擱板框

卸下和重裝擱板 / 擱板框

1. 卸下：使擱板 / 擱板框前方向上傾斜，並將之提離擱板支架。
2. 重裝：將擱板後面的擱板鉤引向擱板支架。使擱板的前部向上傾斜，直至擱板鉤落入擱板支架。檢查擱板安裝是否正確和穩固。

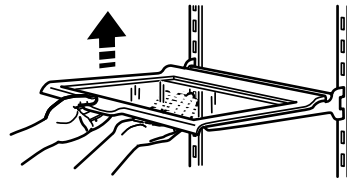

橫向調整的擱板

(在某些型號中有)

使擱板從一側滑動向另一側，請抬起擱板前部，將它滑至需要的位置。將擱板降到水平位置。

注意：將擱板從一側推到另一側之前不必取下放在它上面的小件東西，但或需拿掉大件的。

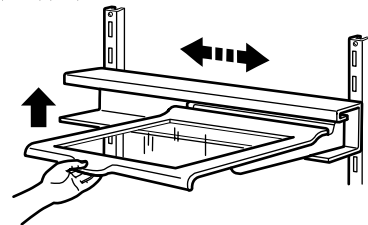

卸下擱板

注意：擱板很重，須用兩隻手。

1. 用一隻手托著擱板的背面。
2. 用另一隻手提起擱板前部，達到 45 度角後慢慢降低，將它從上面的掛槽中拖出。將擱板徑直抽出。

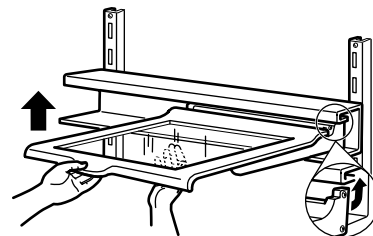

卸下及安裝擱板的軌道

1. 將擱板軌道的兩側輕輕提起並將之徑直抽出。
2. 重裝時將擱板軌道的鉤子引向安在電冰箱後壁上的擱板支架的槽溝中。

注意：要確保擱板軌道的兩個鉤都落在槽中且兩條槽溝互相平行。

3. 將擱板軌道向後和向下穩固地推到擱板的支架上。

安裝擱板

注意：在放下擱板之前要確保後面擱板的兩個滑動部份確實在槽中。若該槽離電冰箱頂太近，橫向調整的擱板可能難以安裝。須將槽子改到較低的位置，以便橫向調整的擱板有足夠傾斜的餘地並容易滑進槽中。

1. 握住擱板前部，讓它向槽子傾斜 45 度角。
2. 將擱板後面的兩個滑動部份插入槽子的上面的槽溝中。將擱板前部降到適當的位置。

蔬果保鮮盒和肉類抽屜 (在某些型號中有)

抽屜

卸下及安裝抽屜

1. 拖出抽屜，直到受阻為止。提起抽屜前部，將它全部拉出。
2. 將抽屜推過受阻點，完全回到原來的地方。

蔬果保鮮盒蓋板

卸下蔬果保鮮盒蓋板

1. 卸下蔬果保鮮盒。一隻手緊握玻璃插板，並在玻璃插板中央推起，直至它高過塑料框。小心將玻璃插板滑前卸下。
2. 提起蓋板框並卸下來。

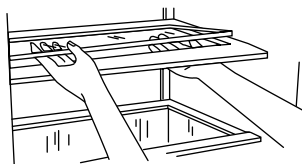

重裝保鮮盒蓋板

注意：重裝蓋板之前，要確保蓋板前沿已裝好了馬蹄形的加固橫條。

1. 將蓋板框的後部同電冰箱側壁上的支架相適合。將蓋板框的前部降到適當位置。
2. 將玻璃插板的後部滑入蓋板框並將前部降到適當位置。

肉類抽屜蓋板

卸下及安裝肉類抽屜蓋板（類型 1 玻璃）

1. 卸下肉類抽屜。使蓋板前部向上傾斜並提起蓋板後部。徑直拉出蓋板。
2. 重裝蓋板時將蓋板的後鉤引入擱板支架中。使蓋板前部向上傾斜，直到後鉤落入槽中。將蓋板前部放低到水平位置並將肉類抽屜複位。

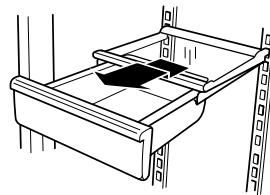

卸下及安裝肉類抽屜蓋板（類型 2 塑料）

1. 卸下肉類抽屜。使蓋板前部向上傾斜並徑直拉出蓋板。
2. 重裝蓋板時讓槽口同蓋板後沿與擱板上的後面和中央橫桿相適合。將蓋板放低到適當位置並將肉類抽屜複位。

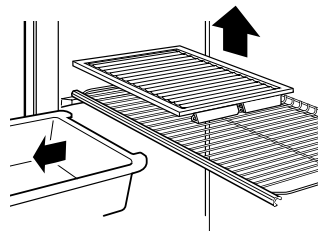

果蔬保鮮盒的濕度控制器 (在某些型號中有)

您可以控制保濕果蔬保鮮盒中的濕度。請將控制器調到 LOW 和 HIGH 之間的任一位置。

- LOW（開）可讓果蔬保鮮盒中的潮濕氣出來，以便最好地儲存有皮的水果和蔬菜。水果：洗淨，晾乾，然後儲存到電冰箱的塑膠袋中或果蔬保鮮盒中。漿果在準備吃食前不要洗，也不要去皮，要分類保存在最初使用的容器中或放在稍加密封的紙袋中。有皮的蔬菜：放入塑膠袋或塑膠容器中。然後貯存到果蔬保鮮盒中。
- HIGH（關）是將潮濕的空氣保持在果蔬保鮮盒中，以便最好地儲存新鮮、多葉的蔬菜。多葉的蔬菜：用冷水洗淨，去水、剪除或扯掉傷壞和褪色的部份，然後放入塑膠袋或塑膠容器中，儲存到果蔬保鮮盒中。

濕度控制器的定位

- 果蔬保鮮盒抽屜的濕度控制器（類型 1 —— 在左邊 / 類型 2 —— 在右邊）

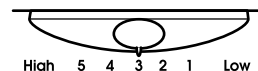
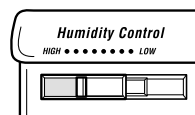

冷凍的肉類抽屜

(在某些型號中有)

將肉類抽屜的溫度調節器滑前將會使溫度沒有那麼冷，滑後將會使溫度更冷。

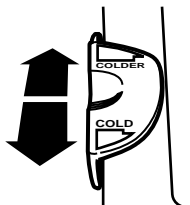

冷凍室的功能

您購買的冰箱型號可能具有這些功能的部份或全部。貼有標籤寫著“附件”字樣的功能附件可單獨購買。但並非任何附件都可以適用於任何型號。如果您對某種附件感興趣，請打我們的免費電話聯繫，免費電話號碼可以在本書皮上找到，也可以在本書的“幫助或服務”部份找到。

冷凍室擱板

(在有的型號中配有)

卸下和重裝冷凍室擱板

1. 卸下：慢慢地將整個擱板抬起，將擱板完全靠向一邊。將另一邊向上傾斜並將擱板傾斜取出。
2. 復位：將擱板的一端一直插到擱板支架的中間。然後放下擱板的另一端並將它插入擱板支架。

注意：擱板應輕微放下並固定在適當的地方。如顯得不穩固，應確定擱板兩端是否牢固地插到支架槽里。

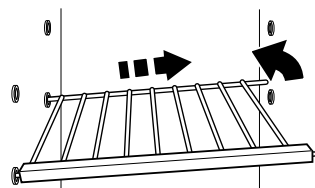

肉類儲存指南

大多數肉類可用原包裝儲存，只要不漏氣並能防潮，必要時才重新包裝。請看下表列出的儲存期限。若肉類儲存超過下列時間，則請放入冷凍室儲存。

新鮮魚類或貝殼類吃吃吃.....購買的當天食用
雞、碎牛肉、各種肉食品(肝).....1—2天
冷的切割肉、牛排/燒烤肉.....3—5天
加過工的肉.....7—10天
其他食品——用塑膠包、鋁箔或有密封蓋的塑膠容器保存。

酒或罐頭/酒瓶架

(某些型號中有·附件)

卸下或重裝酒架(左邊)或罐頭/酒瓶架(右邊)

1. 卸下架子，方法是直接將它從儲物架上抽出。
2. 將架子重放，方法是將它滑到儲物架和冰箱壁之間。

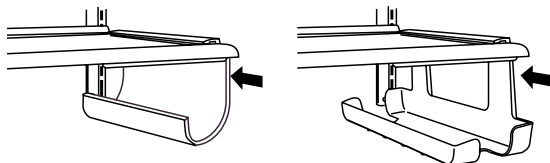

冷凍儲存指南

要按食品的質量和種類、使用的包裝情況(應有氣密性和防潮)以及儲存時的溫度等來確定儲存時間。確實封好包裝以免味道和異味轉移。密封的包裝中出現冰粒是正常的。

冷凍室不會很快就將大量的食物冷凍。一次放進冷凍室的未冷凍食物，以24小時內能夠冷凍的份量為限，大約每一立方呎冷凍室空間不多於2—3磅(每公升907至1350克)的食物。冷凍室內要留有足夠的空間讓冷空氣在食物包裝周圍循環。冷凍室的門必須關緊。有關如何準備冷凍的食物的詳情，請查閱冷凍箱使用說明和可靠的烹調書。

多用途盒或蛋盒

(某些型號中有·附件)

根據您的型號的不同，您可能有一個、兩個或三個盒子。雞蛋可以儲存在蛋盤中或散放在盒子里。

注意：要長期貯藏的話，就應將蛋儲存在有蓋的容器里。如果您的型號沒有貯存蛋的盒子，那就將蛋放在原裝盒中，再貯存到內部的儲物架上。

可調整的半寬度 冷凍室擱板

(在有的型號中配有)

卸下和重裝擱板

1. 卸下：將擱板提起，並將擱板徑直拉出。
2. 復位：於支架上方放下擱板至適當位置。

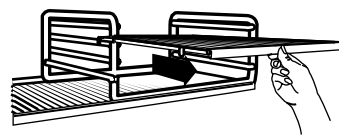

可拉出冷凍室底板 (在有的型號中配有)

卸下和重裝冷凍室底板

1. 將兩個後面「格柵」提向上及向外。
2. 將冷凍室底板拖出約1英寸(2.5厘米)：做法是一手在空氣塔(中間後部)附近拉，另一手在中間前部拉。
3. 提起冷凍室底板後部，直到掛鉤從內室上鬆開。並將底板完全拉出。
4. 將冷凍室底板直推進去，直到掛鉤落入內室後部適當位置。
5. 使栓子和冷凍室底板上的洞對正，再將底板往下壓，聽到發出套好的聲音時，「格柵」就復位了。

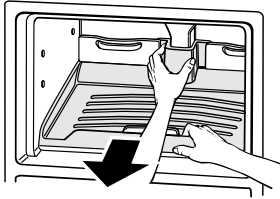

門的功能

您購買的冰箱型號可能具有這些功能的部份或全部。貼有標籤寫著“附件”字樣的功能附件可單獨購買。但並非任何附件都可以適用於任何型號。如果您對某種附件感興趣，請打我們的免費電話聯繫，免費電話號碼可以在本書皮上找到，也可以在本書的“幫助或服務”部份找到。

門的門桿

為了便於清掃，電冰箱門的門桿也可以卸下。

快扣式門桿

卸下和重裝門桿

1. 將門桿托架的前部輕微往里推，同時從里面的突片向外拉出。重復這些步驟卸下門桿的另一端。
2. 使門桿門托兩端與門墊兩側的按鈕對齊。如圖所示，將門托和門桿牢固扣入擱板上方的突片。

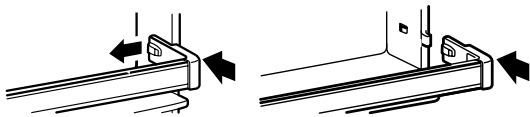

嵌入式門桿

卸下和重裝門桿

1. 垂直向上拉門桿的兩端。
2. 將擱板滑向電冰箱門的槽溝中，垂直向下推門桿直到推不動。

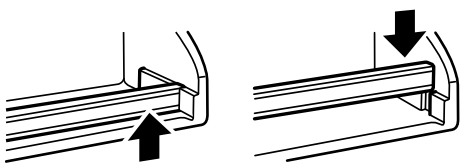

罐頭架和門上的貯存盒 (在有的型號中有)

注意：在有的型號中，您可用附件的方式購買罐頭架

卸下或重裝架和貯存盒

1. 卸下架/貯存盒：方法是直接將它提起並徑直抽出。
2. 將架/貯存盒重放，方法是將它滑到適當的支架上並將之壓下直至不動。

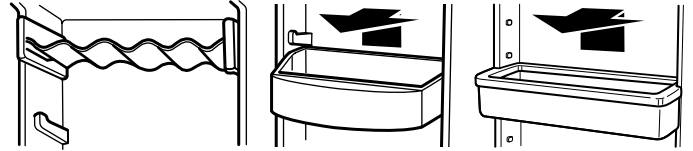

可調整的多用途密封格和托盤 (在某些型號中有)

多用途密封格和托盤可從一側滑向另一側，更便於貯藏食品。托盤吻合多用途密封格的任一面，或下面的部份。將它移向不同的地方，以便找到最適合您的位置。

安裝和調整多用途密封格和托盤

1. 將多用途托盤的前部插入擱板橫檔後面的槽中，然後將托盤的後面降到適當位置。
2. 將多用途密封格的前部放到擱板橫檔的上面，然後將其後面降到電冰箱門上的凸緣上。

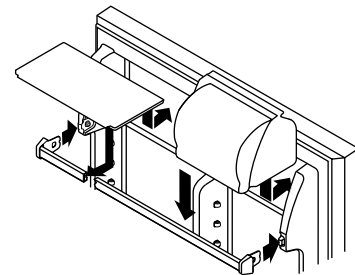

3. 輕輕提起它的前部，將它滑向適當的位置。然後將前部降下以固定在適當的位置。

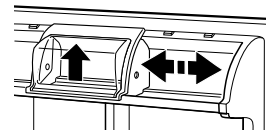

可上掀門背擱板 (在某些型號中有)

擱板的底部可上掀，以便能夠將較高的東西儲存在下面的擱板上。若存放到下面的擱板上，那擱板可承擔重達10磅(4.5公斤)的重量。

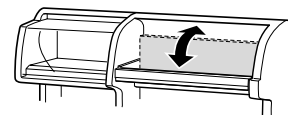

保養您的電冰箱

清潔

警告



爆炸危險

要使用非易燃性的清潔劑。
否則可能引起死亡、爆炸或火災。

冷藏室和冷凍室都能自動除霜，但兩者都應大約一個月清潔一次，以防止異味積聚。對溢出物要立刻擦掉。

清潔您的電冰箱：

1. 拔掉電冰箱的插頭或切斷電源。
2. 卸下電冰箱中所有可卸下的部件，如儲物架、蔬果保鮮盒等。
3. 用手徹底擦洗、沖淨和擦乾可卸下的部件和冰箱的內部表面。要使用清潔的海綿或柔軟的布，及用溫水稀釋溫和的清潔劑。
 - 不要使用具腐蝕性或烈性的清潔劑，如噴霧式玻璃清潔劑、沖刷用去污劑、易燃液體、清潔蠟、濃縮去污劑、漂白粉或含石油產品的清潔劑來清潔塑膠部件、冰箱內部和門套或閘墊。不要使用擦手紙、沖刷墊或其他尖銳的清潔工具。這些工具可刮傷或損壞部件。
 - 若要除去異味，您可以用溫水混合小蘇打洗拭內壁 [1 夸脫水中加入兩湯匙小蘇打 (即 0.95 公升水中加入 26 克小蘇打)]。
4. 對不銹鋼和上了塗料的金屬表面，要用清潔的海綿或柔軟的布，及用溫水稀釋溫和清潔劑擦洗，不可使用有腐蝕性或烈性的清潔劑。要用柔軟的布將它們徹底擦乾。要進一步保護上了塗料的金屬表面免受損壞，應用清潔柔軟的布打一層傢俱蠟 (或汽車膠蠟)，不要往塑膠部份打蠟。

注意：為了保持您的不銹鋼冰箱外觀新淨，及清除摩擦或痕跡，我們建議您使用生產廠家認可的不銹鋼清潔 / 光亮劑。

重要事項：本清潔 / 光亮劑僅適用於不銹鋼部件！

不要讓清潔 / 光亮劑接觸到塑膠部件，如修飾件、分配器蓋、門封條等。萬一不小心讓清潔劑接觸到塑膠部件，應用海綿蘸和中性清潔劑與溫水擦洗。擦洗後用軟布擦乾。如果要訂購清潔劑，可以參看 " 附件 " 部份。

5. 要定期清潔冷凝器蛇形管。冷凝器蛇形管可能需要隔月清潔一次。這有助於節約能源。

類型 1 — 冷凝器蛇形管在底部鐵架

- 卸下底部鐵架 (參閱 " 底部鐵架 " 或 " 箱門的卸取 " 章節)。
- 當冷凝器蛇形管有塵或污物時，用有延長附件的吸塵器加以清潔。
- 重裝底部鐵架

類型 2 — 冷凝器蛇形管在電冰箱後

- 將電冰箱拉離牆壁 (參閱 " 拆除電冰箱包裝 " 章節)。
- 當蛇形管有塵或污物時，用吸塵器加以清潔。
- 將電冰箱滾回原處。確保箱體後與牆壁有 1 吋 (2.5 厘米) 的空間。
- 查看電冰箱是否水平。

6. 插上電冰箱插頭或重新接上電源。

更換燈泡

注意：不是所有的燈泡都適用於您的電冰箱。一定要使用一個同樣大小，形狀及瓦數的燈泡來更換您電冰箱上的燈泡。

1. 拔出電冰箱插頭或切斷電源。
2. 將手伸到電冰箱控制面板後面取下燈泡，或從冷凍室燈罩後面取下燈泡 (在有些型號中)。換上一個同樣瓦數的燈泡。
3. 插上電冰箱插頭或重新接上電源。

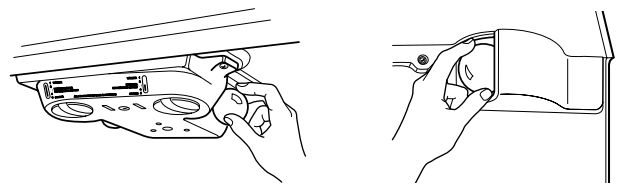

停電

如果停電不超過 24 小時，請將冷藏室和冷凍室的門都一直關著，以使食品保冷和保凍。

如果停電時間超過 24 小時，則可做下列其中一種方法：

- 取出所有已凍的食品，保存到一個冷凍食品抽屜中。
- 在冷凍室中，每立方英尺的 (28 公升) 冷凍室空間放 2 磅 (907 克) 乾冰。這將使已凍的食品保持 2-4 天冰凍。
- 如果以上兩種方法都不能用，那就趕快將容易變質的食品吃掉，或做成罐頭。

記住：塞滿了食品的冷凍室保冷的時間比未塞滿的時間要長一些，塞滿肉食品的冷凍室保冷時間比塞滿烘烤食品的要長一些。您要是發現食品還有冰粒，那可能是又重新冷凍了，但質量和味道可能稍受影響。如果食品的情況不良，那就應該丟掉。

休假和搬家时的维护

休假

如果您外出时还让电冰箱继续开着，就在离家之前做好以下几件事。

1. 把所有容易变质的食品吃完，只将其他食品打包冷冻起来。
2. 如果您的电冰箱有一个自动製冰器，则：
 - 将製冰器的指示针转到 OFF（向上）位置。
 - 切断製冰器的水源。
3. 将冰盒倒空。

如果离家前您决定关掉电冰箱，则需遵照以下步骤。

1. 取出电冰箱中所有食品。
2. 如果您的电冰箱有自动製冰器，还要：
 - 至少提前一天关掉给製冰器供水的水源。
 - 最后一批冰掉落後，将製冰器的指示针升到 OFF（向上）位置。
3. 根据您电冰箱的型号，将恒温控制器（或是电冰箱控制器，依电冰箱型号而定）转到 OFF。请参见「控制器的设置」一節。
4. 清潔、拭乾电冰箱。
5. 在冷冻室門和冷藏室門的上部粘上橡皮或者木塊，是讓門盡可能打開，以便空氣進入。這樣能防止產生怪味和霉菌。小心別損壞門的封條。

搬家

您要把电冰箱搬到新家時，請按下列步驟準備搬運电冰箱：

1. 如果您的电冰箱有自动製冰器：
 - 至少提前一天關閉供給製冰器的水源。
 - 斷開电冰箱後面的水管。
 - 在最後一批冰塊落下後，將製冰器的指針升到 OFF（向上）的位置。
2. 取出电冰箱內的所有食品，並用乾冰包裝好所有冷凍的食品。
3. 根据电冰箱的型号，将恒温控制器（或是电冰箱控制器，按电冰箱型号而定）转到 OFF。请参见「控制器的设置」一節。
4. 拔掉电冰箱的電源插頭。
5. 將除霜盤的水倒掉。盤子在底部鐵架後面。
6. 完全清潔、擦乾电冰箱。
7. 取出所有可卸下的部件，將它們包好和綁好，以免在搬家時發生鬆脫或發出碰撞的響聲。
8. 可抬起冰箱的前部以使它在地面滾動更容易或者調節其平衡支架以避免刮壞地板。不同型號的电冰箱結構有所不同，請參閱「門的關閉」一節。
9. 將冰箱門關上並用粘膠帶封好。用粘膠帶將電源線粘在冰箱柜體上。

您搬入新屋後為把每樣東西都復原裝上，可參看「安裝电冰箱」一節的說明。如果您的电冰箱設有自动製冰器，別忘了要給冰箱重新接上水源。

排除故障

請先試試以下方法，以免發生不必要的致電要求維修所產生的費用。

您的电冰箱不運轉

- **是不是電源插頭沒插上？** 將電源插頭插入接地的三芯插座中。
- **是不是家用保險絲熔斷或是斷路器跳開？** 重接保險絲或重新設置斷路器。
- **是不是电冰箱的控制器設到 OFF 位置了？** 請參看「設定控制」一節。
- **是不是电冰箱正在除霜？** 等 30 分鐘再檢查电冰箱是否運轉。您的电冰箱會周期性地自動除霜。

燈不亮了

- **是不是電源插頭沒有插上？** 將電源插頭插入接地的三芯插座中。
- **是不是電燈泡沒有旋緊？** 將电冰箱的控制器轉到 OFF 位置，切斷電冰箱的電源。輕輕地卸下燈泡又再旋入。然後再接通電冰箱電源，重新設定電冰箱控制器。
- **是不是燈泡燒壞了？** 重裝一隻瓦（特）數、大小和形狀相同的燈泡。請參看「更換燈泡」一節。

除霜排水盤中有水

- **是不是电冰箱正在除霜？** 水將蒸發，水滴入排水盤是正常現象。
- **是不是天氣比平常潮濕？** 除霜盤中的水蒸發要比平常花費更長時間，這種現象在悶熱潮濕的天氣裡是正常的。

馬達似乎運轉動得過多

- **是不是室內溫度比平常高？**（一般說）在溫暖的環境裡馬達運轉的時間是要長一些。在正常室溫下，馬達在 40% 至 80% 的時間裡都在運轉。而在溫度較暖時，馬達轉動的時間會更長一些。
- **是不是有大量的食物剛剛放入电冰箱？** 添加進大量食物會使電冰箱變熱，為使電冰箱回復到原來的溫度，馬達轉動得久一些，這是正常的。請參看「食物貯藏」一節。
- **是不是常開电冰箱門？** 在這種情況下馬達是會轉動較長時間，為節省能源，您最好一次取出所有您需要的食物，將食物有條理地（按類）存儲以便容易找到它們，拿出食物後要立即關門。
- **是不是控制器沒有依照周圍環境正確地設定？** 請參見「控制器的設置」一節。
- **電冰箱門是不是關緊了？** 將門推緊關好。若門總是不能完全關閉，請參看本節稍後將要講述的「門不能完全關閉」。

- **是不是冷凝器盤管髒了？** 這會妨礙空氣流動，使馬達工作負荷加重，所以要清潔冷凝器盤管。請參看「清掃您的電冰箱」一節。

注意：由於馬達的功率更高，您的新電冰箱將會比您的舊電冰箱運轉時間更長。

電冰箱似乎噪音太大

- **您電冰箱的這些聲音可能是正常的。** 請參看「了解您聽見的聲音」一節。

製冰器不製冰（在某些型號中有）

- **是不是冷凍室的溫度還未達到足以製冰的程度？** 裝好冰箱後等候 2 4 小時才可以製冰。參看「設置控制器」一節。
- **是不是製冰器指示針在 OFF(指針向上)位置？** 按下指針(指針向下)至 ON 位置。請參看「製冰器的操作」一節。
- **水管通往電冰箱的關閉閥是不是打開了？** 打開水閥。請參看「給電冰箱接通水源」一節。
- **是不是有冰塊堵住了排水桿？** 用一個塑膠工具將冰塊從排水桿上挑出來。請參看「製冰器操作」一節。
- **是製冰機模子裏沒有水還是裏面沒有生成冰？** 檢查一下您的電冰箱是不是連接到您的水源，水源的關閉閥是否打開。請參看「給電冰箱接通水源」一節。

注意：若不是由於上述任一原因，那就可能是水管有問題。請打電話要求服務。

製冰器製冰量太少（在某些型號中有）

- **是不是製冰器剛剛安裝？** 要等待 7 2 小時才開始全量製冰，您的電冰箱一旦冷卻下來後，製冰機就會開始每 2 4 小時製 7 0 - 1 2 0 顆冰塊。
- **是不是剛剛取出大量冰塊？** 給製冰器 2 4 小時以讓其能製更多的冰。
- **控制器是否設置正確？** 請參看「設置控制器」一節。
- **是不是水管關閉閥沒有完全打開？** 將關閉閥完全打開。參看「給電冰箱接通水源」一節。
- **是不是裝有濾水器？** 這個濾水器可能堵塞或是安裝不當。首先參閱濾水器安裝說明書確定濾水器是否安裝正確，和是否堵塞，如果沒有安裝和堵塞的問題，就請一個合格的人員或技術人員來幫助解決。

冰塊味道不佳或呈灰色（在某些型號中有）

- **是不是新接的（垂直）水管使得冰塊變色和味道欠佳？** 丟棄頭幾批冰塊。
- **是不是冰塊儲存時間太長？** 扔掉舊冰塊，重製新冰塊。
- **是不是電冰箱裡的食物沒有完全包裝好？** 請參閱「食品貯藏」一節。
- **是不是冷凍室和儲冰盒需要清潔？** 請參看「清潔您的電冰箱」一節。
- **是不是水中含有礦物質（比如硫磺）？** 除去這些礦物質可能要安裝一個濾水器。

冷藏室和冷凍室之間的隔離壁是熱的

這個熱度可能是由自動的外部濕氣控制器的正常運作引起。

溫度太暖

- **是不是冷凍室和冷藏室的通氣孔堵塞，妨礙了空氣從冷凍室向電冰箱冷藏室流動？** 移開通氣孔前面的東西。查找通氣孔的位置請參見「確保適當的空氣循環」一節。
- **是不是常開電冰箱門？** 要知道，這種情況下電冰箱是會變熱的。為保持電冰箱的冷藏溫度，應儘量一次拿出所有需要的食物，有條理地存放電冰箱的食物，以便容易找到，並且拿出食物後立即關門。
- **是不是剛剛將大量食物放入電冰箱冷藏室和冷凍室？** 剛放進大量食物會使電冰箱變熱，需要幾個小時電冰箱才能回復到正常溫度。
- **是不是電冰箱控制器沒有按照周圍環境正確地設定？** 請參見「控制器的設置」一節。

電冰箱內部濕氣集結

- **是不是電冰箱的通氣孔被堵塞？** 移開通氣孔前面的東西，通氣孔的位置請參見「確保適當的空氣循環」一節。
- **是不是常開電冰箱門？** 若要避免濕氣集結，應儘量一次拿出所有您需要的食物，有條理地貯存食物，以便容易找到，並且拿出食物後立即關門。（門開著時，房間裏的濕氣會進入電冰箱，電冰箱門開得愈頻繁，箱內的濕氣集結愈快，房間潮濕時尤為嚴重。）
- **是不是房間潮濕？** 當房間濕氣重時，電冰箱內的濕氣集結是正常的。
- **食物包裝是不是正確？** 查看是否所有食物都包裝好了，必要時，請照「食物貯藏說明」一節的指示重新包裝食物。濕的食物容器應擦乾後再將其放入電冰箱。
- **電冰箱控制器是否按照周圍環境正確地設定？** 請參看「控制器的設置」一節。
- **是不是剛剛完成一個除霜周期？** 完成自動除霜周期後，電冰箱內後壁上有水珠出現是正常現象。

電冰箱門不易打開

- **是不是襯墊骯髒或膠黏？** 拭淨襯墊和襯墊觸及的表面，並在清潔之後再在襯墊上擦一層薄薄的石蠟。

電冰箱門關不緊

- **是不是食品堵住了電冰箱門口？** 重新整理包裝容器，使它們排得更緊湊佔用較少空間。
- **是不是儲冰盒沒有放在原位？** 將儲冰盒往裡推到盡頭。
- **是不是果蔬保鮮盒蓋、盛物盤、儲物架、儲藏盒或者盛物筐沒有放在原位？** 將保鮮盒蓋和所有的盛物盤、儲物架、儲藏盒和筐子都放歸原位。要獲得更多資料，請參看「電冰箱的功能」一節。
- **是不是襯墊髒黏了？** 拭淨襯墊和襯墊觸及的表面，並在清潔之後再在襯墊上擦一層薄薄的石蠟。
- **是不是電冰箱晃動，好像沒有放穩？** 將電冰箱放平。請參看「電冰箱門的關閉與校準」一節。
- **是不是冰箱安裝時拆下門後沒有正確裝回？** 請參照「改變開門的方向」一節，將電冰箱門拆下再裝上，或者請教合格的維修技術人員處理。

幫助或服務

在打電話請求幫助或維修服務之前，請您先查看「故障排除指南」。這也許可以幫你省下請人維修的費用。若仍需幫助，則按以下步驟進行。

同您購買本電冰箱的經銷商或 Whirlpool 公司授權的維修服務公司聯繫。

請求幫助或服務時，應詳細說明問題所在和您的機器的型號、機號與購買日期。這些資料將有助於我們更好地解決您的請求。您可以在冰箱櫥櫃內壁的資料單上找到這些資料。

您是否需要更換零件

您是否需要更換零件，我們建議您只使用製造商指定的零件。製造商指定的零件能更好地與其他部件配合，性能也更好，因為它們同 WHIRLPOOL 製造的每一台新的設備具有相同的精確度。

為了在您所在地區找到製造商指定的零件銷售地點，請打電話給我們的顧客援助中心，或者同公司指定的離您最近的維修服務中心聯繫。

WHIRLPOOL® 電冰箱保證書

電冰箱一年全面保修單

自購買之日起一年之內，本電冰箱若是按照所附或隨同提供的說明書進行操作和維護，則 WHIRLPOOL 負責支付購買製造商特許部件費和維修勞務費，以糾正本產品在材料或生產工藝上的缺陷，並且應由 WHIRLPOOL 指定的服務公司進行。

密封製冷系統五年全面保修單

自購買之日起五年之內，本電冰箱若是按照所附的或隨同提供的說明書進行操作和維修，則 WHIRLPOOL 負責支付購買製造商特許部件費和維修勞務費，以糾正本電冰箱的密封製冷系統在材料和生產工藝上的缺陷，並且應由 WHIRLPOOL 指定的維修服務公司進行。上述特許部件是：壓縮機、蒸發器、冷凝器、乾燥機、連接管。

WHIRLPOOL 公司不負責承擔下列各項所需費用：

1. 要求改正電冰箱安裝、指導使用方法、重裝室內保險絲或糾正線路或管道走向，以及更換燈泡等。
2. 不是正常的、獨家使用情況下所造成的修理。
3. 為維修而接送電冰箱。按照設計，本電冰箱的維修在家中進行。
4. 由於意外事故、使用不當、火災、水災、天災或使用了未經 WHIRLPOOL 公司同意的產品而造成的電冰箱損害。
5. 由於電冰箱發生故障而造成的食物損失。
6. 由於擅自實行了改裝而需對部件或系統進行修理。
7. 您可以在冰箱櫥櫃內壁的資料單上找到型號碼和系列碼。

WHIRLPOOL 公司不承擔意外事故賠償費或間接損失賠償費

有些州不許拒絕支付或限制支付意外事故賠償費或間接損失賠償費，所以在那些地方本聲明對您無效。本保證書賦予您明確的法律權利，您也許還有其他的權利，那將隨您居住的州、不同而不同。

在美國以外的地區，保證的內容可能有所不同。要知道這方面的詳細情況，請同您的 WHIRLPOOL 授權的經銷商聯繫。

若您需要服務，請先查閱本手冊「故障檢修」一節。仔細讀後仍有問題，還可以通過「幫助和服務」一節得到其他幫助。

7/01

要將本手冊和您的電冰箱發票保存在一起，以便將來參考之用。在保修期內要求服務您必須提供購買證明或安裝日期。

請寫下下列有關您的電冰箱的資料，以便更好地幫助您得到您需要的幫助和服務。您必須知道您的電冰箱的完整的型號號碼和機器機號。這些資料您可以在貼在您電冰箱上的型號和機號標籤上找到，在本手冊的部件和性能一節中能查到標籤在冰箱上的位置。

經銷商姓名 _____

住 址 _____

電話號碼 _____

型號號碼 _____

產品機號 _____

購買日期 _____

