

# Use & Care

G U I D E

## Two Speed Automatic Washers

<b>A Note to You</b> .....	2
<b>Washer Safety</b> .....	3
<b>Parts and Features</b> .....	4
<b>Using Your Washer</b> .....	5
Starting your washer .....	5
Loading .....	6
Selecting a cycle and time .....	7
Rinse/drain and spin .....	8
Using the liquid chlorine bleach dispenser .....	8
Using the liquid fabric softener dispenser .....	9
Self-cleaning lint filter .....	9
Understanding normal washer sounds ..	10
Understanding what happens in each cycle .....	10
<b>Caring For Your Washer</b> .....	11
<b>Troubleshooting</b> .....	12
<b>Assistance or Service</b> .....	15
<b>Warranty</b> .....	20

For assistance or service,  
call the Consumer Assistance Center:

**1-800-253-1301**



[www.estateappliances.com](http://www.estateappliances.com)

# A NOTE TO YOU

## Thank you for buying an ESTATE\* appliance.

To ensure that you enjoy years of trouble-free operation, we developed this Use and Care Guide. It is full of valuable information about how to operate and maintain your appliance properly and safely. Please read it carefully.

Also, please complete and mail the **Product Registration Card** provided with your appliance. The card helps us notify you about any new information on your appliance.

## Please record your model's information.

Whenever you call to request service for your appliance, you need to know your complete model number and serial number. You can find this information on the model and serial number plate (see the diagram in the "Parts and Features" section).

Please also record the purchase date of your appliance and your dealer's name, address, and telephone number.

Model Number \_\_\_\_\_

Serial Number \_\_\_\_\_

Purchase Date \_\_\_\_\_

Dealer Name \_\_\_\_\_

Dealer Address \_\_\_\_\_

Dealer Phone \_\_\_\_\_

**Keep this book and the sales slip together in a safe place for future reference. It is important for you to save your sales receipt showing the date of purchase. Proof of purchase will assure you of in-warranty service.**

**The Consumer Assistance Center number is toll free.**

**1-800-253-1301**

**In Canada, for assistance or service, see the "Assistance or Service" section.**

# WASHER SAFETY

## Your safety and the safety of others is very important.

We have provided many important safety messages in this manual and on your appliance. Always read and obey all safety messages.



This is the safety alert symbol.

This symbol alerts you to hazards that can kill or hurt you and others.

All safety messages will be preceded by the safety alert symbol and the word "DANGER" or "WARNING." These words mean:

**⚠ DANGER**

**You will be killed or seriously injured if you don't follow instructions.**

**⚠ WARNING**

**You can be killed or seriously injured if you don't follow instructions.**

All safety messages will identify the hazard, tell you how to reduce the chance of injury, and tell you what can happen if the instructions are not followed.

## IMPORTANT SAFETY INSTRUCTIONS

**WARNING:** To reduce the risk of fire, electric shock, or injury to persons when using the washer, follow basic precautions, including the following:

- Read all instructions before using the washer.
- Do not wash articles that have been previously cleaned in, washed in, soaked in, or spotted with gasoline, dry cleaning solvents, other flammable, or explosive substances as they give off vapors that could ignite or explode.
- Do not add gasoline, dry cleaning solvents, or other flammable, or explosive substances to the wash water. These substances give off vapors that could ignite or explode.
- Under certain conditions, hydrogen gas may be produced in a hot water system that has not been used for 2 weeks or more. **HYDROGEN GAS IS EXPLOSIVE.** If the hot water system has not been used for such a period, before using the washing machine, turn on all hot water faucets and let the water flow from each for several minutes. This will release any accumulated hydrogen gas. As the gas is flammable, do not smoke or use an open flame during this time.
- Do not allow children to play on or in the washer. Close supervision of children is necessary when the washer is used near children.
- Before the washer is removed from service or discarded, remove the lid.
- Do not reach into the washer if the basket or agitator is moving.
- Do not install or store the washer where it will be exposed to the weather.
- Do not tamper with controls.
- Do not repair or replace any part of the washer or attempt any servicing unless specifically recommended in this Use and Care Guide or in published user-repair instructions that you understand and have the skills to carry out.
- See Installation Instructions for grounding requirements.

**SAVE THESE INSTRUCTIONS**

# PARTS AND FEATURES

**Load size selector**  
(p. 5)

**Temperature selector**  
(p. 6)

**Cycle control knob**  
(pp. 6-8)

**Liquid chlorine bleach dispenser**  
(pp. 5, 8)

**Liquid fabric softener dispenser**  
(pp. 5, 9)

**Model and serial number plate**  
(p. 2)

**Basket**

**Tub**

**Self-cleaning lint filter**  
(bottom of agitator)  
(p. 9)

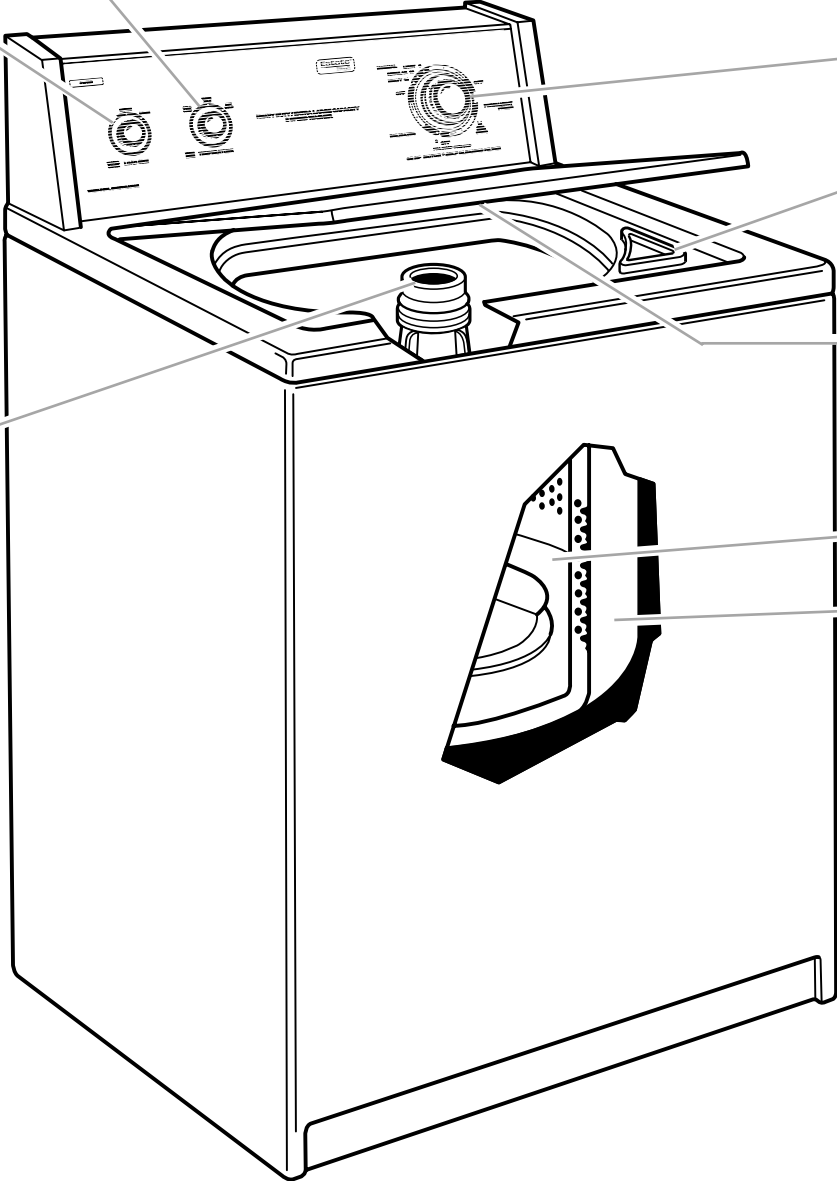

# USING YOUR WASHER

## ⚠ WARNING



### Fire Hazard

Never place items in the washer that are dampened with gasoline or other flammable fluids.

No washer can completely remove oil.

Do not dry anything that has ever had any type of oil on it (including cooking oils).

Doing so can result in death, explosion, or fire.

## ⚠ WARNING



### Electrical Shock Hazard

Plug into a grounded 3 prong outlet.

Do not remove ground prong.

Do not use an adapter.

Do not use an extension cord.

Failure to follow these instructions can result in death, fire, or electrical shock.

## STARTING YOUR WASHER

1. Measure detergent and pour it into the washer. If desired, add powdered or liquid color-safe bleach.

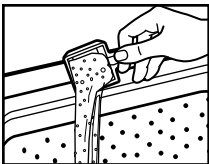

2. Drop a sorted load of clothes loosely into your washer.



- Load evenly to maintain washer balance.
- Mix large and small items. See the "Loading" section.

3. (OPTIONAL STEPS) If desired, add measured **liquid chlorine bleach** to the bleach dispenser. See "Using the liquid chlorine bleach dispenser" later in this section.

4. (OPTIONAL STEPS) If desired, pour measured **liquid fabric softener** into the liquid fabric softener dispenser. See "Using the liquid fabric softener dispenser" later in this section."

5. Close the washer lid.

6. Set the Load Size selector to the correct setting for your wash load and the type of fabric being washed.
  - Choose a water level that allows the load to move freely. See "Loading" later in this section.
  - To change the setting after the water has started filling, turn the selector to a different setting.

continued on next page

## STARTING YOUR WASHER (CONT.)

7. Set the wash/rinse Temperature selector to the correct setting for the type of fabrics and soils being washed.

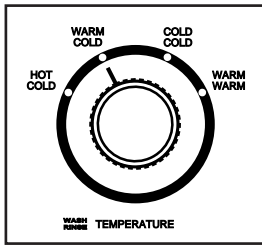

- Use the warmest water safe for fabric.
- Follow garment label instructions.
  - HOT:** 111°F (44°C) or above.
    - Whites and pastels.
    - Heavy and greasy soils.
  - WARM:** 90 to 110°F (32 to 43°C).
    - Bright colors.
    - Moderate to light soils.
  - COLD:** 70 to 90°F (21 to 32°C).
    - Colors that bleed or fade.
    - Light soils.

8. Push in the Cycle Control knob and turn it clockwise to the desired wash cycle. See “Selecting a cycle and time” later in this section.

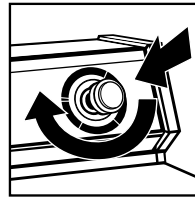

9. Pull out the Cycle Control knob to start the washer.

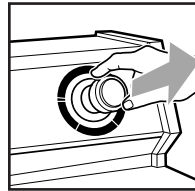

**NOTE:** To **stop** the washer at any time, push in the Cycle Control knob. To **restart** the washer, close the lid (if open) and pull out the Cycle Control knob.

## LOADING

### Loading suggestions

For these suggested full-sized loads, set the Load Size selector to the largest setting.

SUPER CAPACITY WASHERS			
<b>Heavy Work Clothes</b> 3 pair pants 3 shirts 4 pair jeans 1 coverall 1 overall	<b>Delicates</b> 3 camisoles 1 quilted robe 4 slips 4 panties 2 bras 2 nighties 1 baby's dress	<b>Towels</b> 10 bath towels 10 hand towels 14 wash cloths 1 bath mat	<b>Mixed Load</b> 3 double sheets 4 pillowcases 8 T-shirts 6 pair shorts 2 shirts 2 blouses 8 handkerchiefs

## SELECTING A CYCLE AND TIME

This section describes the available wash cycles and will help you make the best cycle selections for your wash loads. Each cycle is designed for different types of fabric and soil levels.

- The washer pauses briefly throughout each cycle. These pauses are normal. Refer to “Understanding normal washer sounds” to learn more about the sounds you may hear during a wash cycle.
- Refer to “Understanding what happens in each cycle” later in this section to learn what happens during a wash cycle.

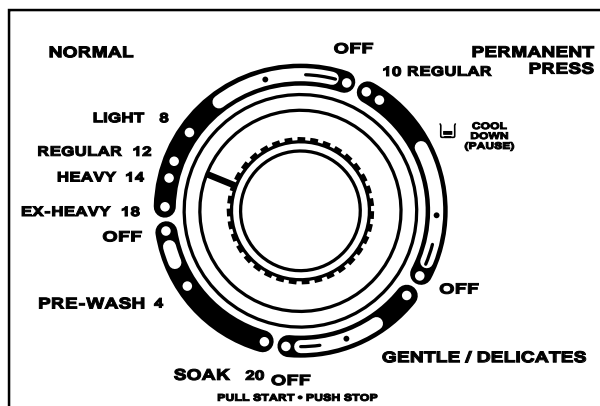

### Normal cycle

The Normal cycle features high agitation and longer spin speeds to shorten drying time. Use this cycle for cleaning cotton and linen fabrics. Select 8, 12, or 14 minutes of wash time, depending on whether your load is lightly, moderately, or heavily soiled.

Select the 18-minute **Ex-Heavy** feature to wash heavily soiled loads that need maximum soil removal. Use two times the amount of recommended detergent for this cycle.

### Permanent Press cycle

The Permanent Press cycle features a cool-down rinse and low spin speeds to reduce wrinkling. Use this cycle for cleaning permanent press and some synthetic fabrics. Select 10 or 8 minutes of wash time, depending on whether your wash load is moderately or lightly soiled.

**NOTE:** The 8-minute Permanent Press wash cycle is indicated on your control panel with a dot only, next to the 10-minute cycle.

### Gentle/Delicates cycle

The Gentle/Delicates cycle features a reduced agitation speed for gentle soil removal. Low spin speeds reduce wrinkling. Use this 6-minute cycle for cleaning lightly to moderately soiled delicate items and washable knits.

**NOTE:** The Gentle/Delicates wash cycle is indicated on your control panel with a dot only.

### Soak cycle

The Soak cycle features brief periods of agitation and soak time to help remove heavy soils and stains that need pretreatment.

- Use warm water when soaking laundry. Hot water can set stains.
- Use the amount of detergent or presoak additive recommended by the manufacturer.
- The Soak cycle automatically advances into the Pre-Wash cycle.

### Pre-Wash cycle

The 4-minute Pre-Wash cycle features high-speed agitation to help remove heavy soils and stains that need pretreatment. Once the Pre-Wash cycle ends, add detergent and start a new wash cycle.

## RINSE/DRAIN AND SPIN

### Rinse and Spin feature

When using extra detergent for heavily soiled clothes, or washing special-care items, you may find an extra rinse and spin is needed.

1. Push in the Cycle Control knob and turn clockwise to any of the black dots, as shown.

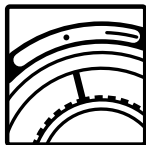

2. Pull out the Cycle Control knob. The washer fills to the selected load size, agitates, drains, and spins.

### Drain and Spin feature

A drain and spin may help shorten drying times for some heavy fabrics or special-care items by removing excess water.

1. Push in the Cycle Control knob and turn clockwise to any of the dashes, as shown.

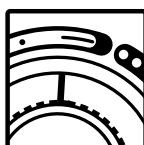

2. Pull out the Cycle Control knob. The washer drains, then spins.

## USING THE LIQUID CHLORINE BLEACH DISPENSER

Always measure liquid chlorine bleach. Do not guess. Never use more than 1 cup (250 mL) for a full load. Use less with smaller Load Size settings. Follow manufacturer's directions for safe use. Use a cup with a pouring spout to avoid spilling.

1. Load the washer.
2. Pour measured liquid chlorine bleach carefully into the dispenser. Do not let bleach splash, drip, or run down into washer basket. Undiluted bleach will damage any fabric it touches.
3. Start the washer. Bleach will be diluted and dispensed automatically during wash part of cycle.

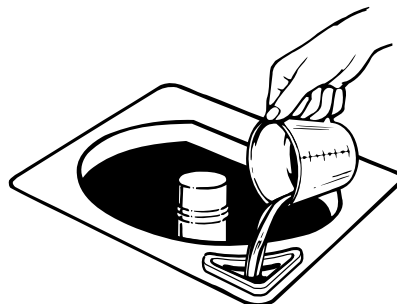

**NOTE:** Do not use this dispenser to add powdered chlorine or color safe bleach to your wash load. The dispenser is for liquid chlorine bleach use only.



## USING THE LIQUID FABRIC SOFTENER DISPENSER

1. Add detergent and load clothes into the basket.
  2. Pour liquid fabric softener into the dispenser using the amount recommended on the package. Avoid dripping or spilling any fabric softener on the load.
  3. Dilute fabric softener with warm water. Fill dispenser with warm water until liquid reaches the cross bar in the opening.
  4. Start the washer. Diluted fabric softener will be added to the load during the final rinse.
- NOTE:** Do not stop the washer before the rinse part of the cycle begins. Staining can occur.

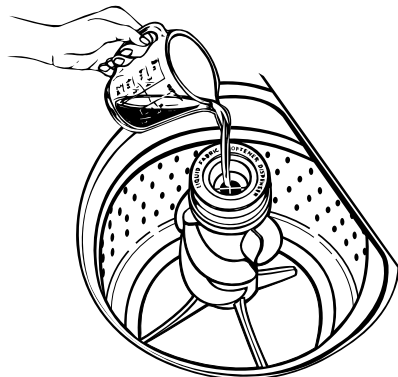

### Cleaning the liquid fabric softener dispenser

Flush dispenser periodically with warm water, as illustrated.

- To remove the dispenser, grasp the top of the dispenser with both hands. Squeeze and push upward with thumbs to remove.
- Clean dispenser by holding under water faucet. Replace after cleaning.

**NOTE:** Do not wash clothes with this dispenser removed. Do not add detergent or bleach to dispenser. The dispenser is for liquid fabric softener use only.

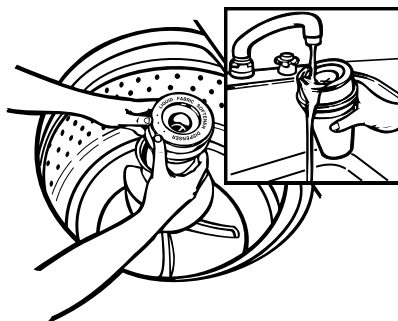

## SELF-CLEANING LINT FILTER

Your washer has a self-cleaning lint filter at the bottom of the basket. Wash and rinse water flow over the filter during agitation, separating the lint from the water. The lint spins out of the system during the spin part of the cycle.

If your washer drains into a tub, remove any lint collected in the tub or strainer.

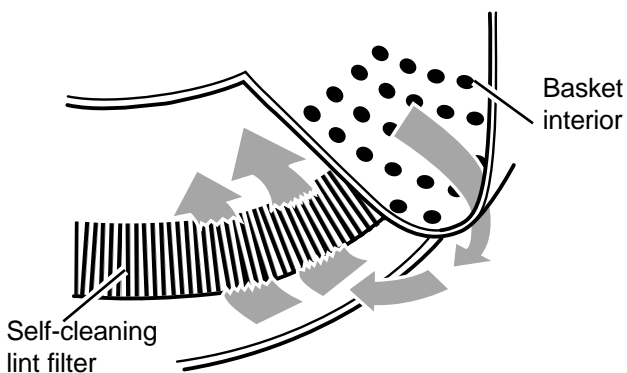

## UNDERSTANDING NORMAL WASHER SOUNDS

Your new washer may make sounds your old one didn't. Because the sounds may be unfamiliar, you may be concerned about them. Don't be; most of them are normal.

The following describes some of the sounds you may hear and what causes them.

### During drain

If water is drained quickly from your washer (depending on your installation), you may hear air being pulled through the pump during the end of draining.

### After drain and before spin

When the cycle changes from draining to spinning, you may hear gears engaging.





## UNDERSTANDING WHAT HAPPENS IN EACH CYCLE







When the Cycle Control knob is set to a number and pulled out, the washer fills (to the selected water level) before agitation and timing start. The washer begins agitating immediately after filling; agitation occurs with the washer lid up or down.

After agitation starts, the Cycle Control knob turns clockwise until it points to an Off area and the cycle ends.

**NOTE:** The washer pauses briefly throughout each cycle. These pauses are normal for washer operation.

### Sequence of cycles

WASH	
	Fill ▼
	Wash selected time ▼
	Drain <sup>†</sup> No agitation ▼
	Spin ▼
<sup>†</sup> The Permanent Press cycle partially drains, fills, agitates briefly, and drains.	

RINSE	
	Fill ▼
	Rinse ▼
	Drain-No agitation ▼
	Spin-Spray rinse ▼
	Spin ▼
	Off

# CARING FOR YOUR WASHER

## CLEANING YOUR WASHER

### Cleaning the exterior

Use a soft, damp cloth or sponge to wipe up any spills such as detergent or bleach. Occasionally wipe the outside of your washer to keep it looking new.



### Cleaning the interior

Clean your washer interior by mixing 1 cup (250 mL) of chlorine bleach and 2 cups (500 mL) of detergent. Pour this into your washer and run it through a complete cycle using hot water. Repeat this process if necessary.

**NOTE:** Remove any hard water deposits using only cleaners labeled as washer safe.

## WINTER STORAGE, MOVING, VACATION CARE

Install and store your washer where it will not freeze. Because some water may stay in the hoses, freezing can damage your washer. If storing or moving your washer during freezing weather, winterize it.

### To winterize washer:

1. Shut off both water faucets.
2. Disconnect and drain water inlet hoses.
3. Put 1 quart (1 L) of R.V.-type antifreeze in the basket.
4. Run washer on a drain and spin setting (see the "Rinse/drain and spin" section) for about 30 seconds to mix the antifreeze and water.
5. Unplug washer or disconnect power.

### To use washer again:

1. Flush water pipes and hoses.
2. Reconnect water inlet hoses.
3. Turn on both water faucets.
4. Plug in washer or reconnect power.
5. Run the washer through a complete cycle with 1 cup (250 mL) of detergent to clean out anti-freeze.

### Non-use or vacation care:

Operate your washer only when you are at home. If you will be on vacation or not using your washer for an extended period of time, you should:

- Unplug the power supply cord or turn off electrical power to the washer.
- Turn off the water supply to the washer. This helps avoid accidental flooding (due to a water pressure surge) while you are away.

## INLET HOSES

Replace inlet hoses after 5 years of use to reduce the risk of hose failure. Inspect and replace inlet hoses if bulges, kinks, cuts, wear, or leaks are found.

When replacing your inlet hoses, mark the date of replacement on the label with a permanent marker.

# TROUBLESHOOTING

## COMMON WASHING PROBLEMS

Problem...	Cause...	Solution ...
<b>Washer leaks</b> <b>NOTE:</b> After checking these, check household plumbing.	<ul style="list-style-type: none"> <li>● Fill hoses not tight.</li> <li>● Fill hose washers not properly seated.</li> <li>● Drain hose clamp not properly installed or is off.</li> <li>● Drain is clogged.</li> <li>● Tub moved forward during unloading, causing water to deflect off tub ring.</li> <li>● Unit not level, causing water to deflect off tub ring.</li> <li>● Fill or spray rinses are deflecting off load. Washer is overloaded or load is unbalanced.</li> </ul>	<ul style="list-style-type: none"> <li>● Tighten hoses. See Installation Instructions.</li> <li>● Reseat (reposition) washers. See Installation Instructions.</li> <li>● Clamp drain hose.</li> <li>● Unclog drain. Sink and standpipe must be able to handle 17 gallons (65 L) of water per minute.</li> <li>● Ensure tub is centered before starting washer.</li> <li>● Ensure front feet are installed and nuts are tightened. Level washer.</li> <li>● Redistribute the load, or reduce load size.</li> </ul>
<b>Washer won't drain/spin</b>	<ul style="list-style-type: none"> <li>● Drain hose is clogged.</li> <li>● Lid is open.</li> <li>● End of drain hose more than 72 inches (191 cm) above floor.</li> <li>● Too much detergent – excessive sudsing.</li> <li>● Low voltage or using an extension cord.</li> </ul>	<ul style="list-style-type: none"> <li>● Unclog hose. See Installation Instructions for proper installation of drain hose.</li> <li>● Close the lid.</li> <li>● Lower drain hose.</li> <li>● Use less detergent.</li> <li>● Check electrical source or call electrician. Do not use extension cords.</li> </ul>
<b>Wet loads</b>	<ul style="list-style-type: none"> <li>● Wrong cycle for load being washed.</li> <li>● Cold rinses.</li> </ul>	<ul style="list-style-type: none"> <li>● Choose a cycle with a higher spin speed.</li> <li>● Cold rinses leave loads wetter than warm rinses. This is normal.</li> </ul>
<b>Washer continues to fill/drain or cycle stuck</b> <b>NOTE:</b> Washer pauses briefly throughout each cycle. This is normal.	<ul style="list-style-type: none"> <li>● Top of drain hose is lower than water level in washer.</li> <li>● Drain hose fits too tightly into standpipe.</li> <li>● Drain hose taped into standpipe.</li> </ul>	<ul style="list-style-type: none"> <li>● Raise the drain hose. It must be higher for proper operation.</li> <li>● Adjust drain hose for loose yet secure fit. See Installation Instructions.</li> <li>● Do not seal off drain hose with tape. The hose needs an air gap.</li> </ul>
<b>Washer makes noise</b>	<ul style="list-style-type: none"> <li>● Load is unbalanced.</li> <li>● Washer is not level.</li> <li>● Nuts on front feet not tight.</li> <li>● Yellow shipping strap with cotter pins not completely removed.</li> <li>● Gears engaging after drain and before spin.</li> </ul>	<ul style="list-style-type: none"> <li>● Redistribute load.</li> <li>● Level washer. Reset rear leveling legs. See Installation Instructions.</li> <li>● Tighten nuts.</li> <li>● See Installation Instructions.</li> <li>● This is normal.</li> </ul>

## COMMON WASHING PROBLEMS (CONT.)

<b>Problem...</b>	<b>Cause...</b>	<b>Solution...</b>
<b>Won't fill/rinse/agitate or wrong temperature</b>	<ul style="list-style-type: none"> <li>● Power cord not plugged in.</li> <li>● Timer (Cycle Control knob) dial is not lined up.</li> <li>● Water inlet valve screens are plugged.</li> <li>● Water is turned off.</li> <li>● Hot and cold hoses are reversed.</li> <li>● Inlet hose is kinked.</li> </ul>	<ul style="list-style-type: none"> <li>● Plug in power cord.</li> <li>● Turn timer knob to the right slightly and pull to start.</li> <li>● Clean screens.</li> <li>● Turn on water.</li> <li>● Reverse hoses.</li> <li>● Straighten hose.</li> </ul>
<b>Washer stops</b>	<ul style="list-style-type: none"> <li>● Power cord not plugged in.</li> <li>● No power at plug.</li> <li>● Fuse blown or circuit breaker open.</li> <li>● Using an extension cord.</li> <li>● Timer dial is not lined up.</li> <li>● Timer knob not pulled out.</li> <li>● Machine is overloaded.</li> </ul>	<ul style="list-style-type: none"> <li>● Plug in power cord.</li> <li>● Check electrical source or call electrician.</li> <li>● Replace fuse or reset circuit breaker. If problem continues, call electrician.</li> <li>● Do not use extension cords.</li> <li>● Turn timer to the right slightly and pull to start.</li> <li>● Set and pull out knob.</li> <li>● Wash smaller loads.</li> </ul>
<b>Water level seems too low or washer not completely filling</b>	<ul style="list-style-type: none"> <li>● The top of the agitator is much higher than the highest water level. This creates a perception of the washer not being full.</li> </ul>	<ul style="list-style-type: none"> <li>● This is normal.</li> </ul>
<b>Washer tub is crooked</b>	<ul style="list-style-type: none"> <li>● Tub is pulled forward when unloading.</li> <li>● Tub moves.</li> <li>● Unit not level.</li> </ul>	<ul style="list-style-type: none"> <li>● Push tub to center before starting.</li> <li>● This is normal.</li> <li>● Ensure front feet are installed and nuts tightened. Level washer. Reset rear leveling legs. See Installation Instructions.</li> </ul>
<b>Residue or lint on load</b>	<ul style="list-style-type: none"> <li>● Improper sorting.</li> <li>● Overloading.</li> <li>● Paper or tissue in pockets.</li> <li>● Not enough detergent.</li> <li>● Detergent not dissolving.</li> <li>● Wash water colder than 70°F (21°C).</li> </ul>	<ul style="list-style-type: none"> <li>● Sort lint givers (towels, chenille) from lint takers (corduroy, synthetics). Also sort by color.</li> <li>● Lint can be trapped in load if overloaded. Wash smaller loads.</li> <li>● Clean out pockets before washing.</li> <li>● Use enough detergent to hold lint in water.</li> <li>● Use wash water warmer than 70°F (21°C).</li> <li>● Use wash water warmer than 70°F (21°C).</li> </ul>

continued on next page

## COMMON WASHING PROBLEMS (CONT.)

<b>Problem...</b>	<b>Cause...</b>	<b>Solution...</b>
<b>Tearing</b>	<ul style="list-style-type: none"> <li>● Overloading. Improper use of washer.</li> <li>● Improper use of chlorine bleach.</li> <li>● Sharp items not removed from pockets; fasteners not fastened.</li> <li>● Items damaged before washing.</li> </ul>	<ul style="list-style-type: none"> <li>● Loads should move freely during wash. Wash smaller loads.</li> <li>● Do not pour chlorine bleach directly on load. Wipe up bleach spills. Undiluted bleach will damage fabrics.</li> <li>● Clean out pockets before washing. Zip zippers before washing.</li> <li>● Mend rips and broken threads in seams before washing.</li> </ul>
<b>Stains on load</b>	<ul style="list-style-type: none"> <li>● Improper use of fabric softener.</li> <li>● Iron (rust) in water.</li> <li>● Not enough detergent used, causing soil to be redeposited.</li> <li>● Dye transfer due to not sorting loads properly.</li> <li>● Dye transfer due to not unloading washer promptly.</li> </ul>	<ul style="list-style-type: none"> <li>● Dilute fabric softener and add to rinse portion of cycle only. Do not drip fabric softener on clothes.</li> <li>● Install an iron filter.</li> <li>● Use enough detergent to remove soil and hold it in suspension.</li> <li>● Sort dark clothing from whites and lights.</li> <li>● Unload the washer as soon as it stops.</li> </ul>
<b>Load is wrinkled</b>	<ul style="list-style-type: none"> <li>● Not removing load promptly.</li> <li>● Wrong cycle for fabrics being washed.</li> <li>● Overloading.</li> <li>● Wash water not warm enough to relax wrinkles. Using warm rinses.</li> <li>● Hoses reversed.</li> </ul>	<ul style="list-style-type: none"> <li>● Unload the washer as soon as it stops.</li> <li>● Use the Permanent Press cycle to reduce wrinkling.</li> <li>● Loads should move freely during wash. Wash smaller loads.</li> <li>● If safe for fabric, use warm or hot wash water. Use cold rinse water.</li> <li>● Reverse hoses.</li> </ul>
<b>Load is tangled/twisted</b>	<ul style="list-style-type: none"> <li>● Overloading.</li> <li>● Clothes wrapped around agitator.</li> </ul>	<ul style="list-style-type: none"> <li>● Loads should move freely during wash. Wash smaller loads.</li> <li>● Do not wrap items around agitator.</li> </ul>
<b>Gray whites, dingy colors</b>	<ul style="list-style-type: none"> <li>● Dye transfer.</li> <li>● Wash temperature too low.</li> <li>● Not enough detergent.</li> <li>● Hard water.</li> </ul>	<ul style="list-style-type: none"> <li>● Sort dark clothes from whites and lights.</li> <li>● Use hot or warm washes, if safe for fabric. Hot water should be at least 111°F (44°C) to clean heavy or greasy soils.</li> <li>● Use more detergent for washing heavy soils in cold or hard water.</li> <li>● Use more detergent when washing in hard water.</li> </ul>

# ASSISTANCE OR SERVICE

## IF YOU NEED ASSISTANCE OR SERVICE IN THE U.S.A.

Call our Consumer Assistance Center at **1-800-253-1301**. Our consultants are available to assist you.



When calling:

Please know the purchase date, and the complete model and serial number of your appliance (see "A Note to You" section). This information will help us better respond to your request.

**Our consultants provide assistance with:**

- Features and specifications on our full line of appliances
- Installation information
- Use and maintenance procedures

- Accessory and repair parts sales
- Specialized customer assistance (Spanish speaking, hearing impaired, limited vision, etc.)
- Referrals to local dealers, service companies, and repair parts distributors.

**Whirlpool designated service technicians** are trained to fulfill the product warranty, and provide after-warranty service, from anywhere in the United States.

To locate the designated service company in your area, you can also look in your telephone directory Yellow Pages.

## IF YOU NEED REPLACEMENT PARTS

If you need to order replacement parts, we recommend that you only use FSP\* factory specified parts. These parts will fit right and work right, because they are made to the same exacting specifications used to build every new ESTATE\* appliance.

To locate FSP replacement parts in your area, call our Consumer Assistance Center or your nearest designated service center.

## FOR FURTHER ASSISTANCE

If you need further assistance, you can write to us with any questions or concerns at:

Estate Brand Home Appliances  
Consumer Assistance Center  
c/o Correspondence Dept.  
2000 North M-63  
Benton Harbor, MI 49022-2692

Please include a daytime phone number in your correspondence.

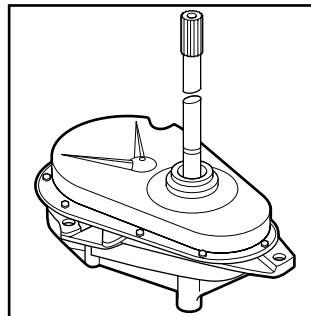

**Gearcase assembly covered by your warranty.**

## IF YOU NEED ASSISTANCE OR SERVICE IN CANADA

### 1. If the problem is not due to one of the items listed in "Troubleshooting"<sup>†</sup>...

Contact the dealer from whom you purchased your appliance, or call the Inglis Limited Consumer Relations Center toll free, **8:30 a.m. – 6 p.m. (EST)**, at **1-800-461-5681**.



### 2. If you need service<sup>†</sup>...

Contact Inglis Limited from anywhere in Canada at **1-800-807-6777**.

<sup>†</sup> When asking for assistance or service, please provide a detailed description of the problem, your appliance's complete model and serial numbers, and the purchase date. (See the "A Note to You" section.) This information will help us respond properly to your request.

## IF YOU NEED REPLACEMENT PARTS

If you need to order replacement parts, we recommend that you only use FSP\* factory specified parts. These parts will fit right and work right because they are made to the same exacting specifications used to build every new ESTATE\* appliance.

To locate FSP replacement parts in your area, call your nearest designated service center.

## FOR FURTHER ASSISTANCE

If you need further assistance, you can write to Inglis Limited with any questions or concerns at:

Consumer Relations Center  
Inglis Limited  
1901 Minnesota Court  
Mississauga, Ontario L5N 3A7

Please include a daytime phone number in your correspondence.



# NOTES

# ESTATE\*

## AUTOMATIC WASHER WARRANTY

LENGTH OF WARRANTY	WHIRLPOOL CORPORATION WILL PAY FOR
<b>FULL ONE-YEAR WARRANTY</b> FROM DATE OF PURCHASE	FSP* replacement parts and repair labor to correct defects in materials or workmanship. Service must be provided by a Whirlpool designated service company.
<b>LIMITED FIVE-YEAR WARRANTY</b> FROM DATE OF PURCHASE	FSP replacement parts for any part of gearcase assembly if defective in materials or workmanship. The gearcase assembly is shown in the "Assistance or Service" section of this book.  FSP replacement parts for any top and lid rust.
<b>LIMITED TEN-YEAR WARRANTY</b> FROM DATE OF PURCHASE	FSP replacement parts for outer tub should it crack, or fail to contain water, due to defective materials or workmanship.
<b>LIMITED LIFETIME WARRANTY</b> FROM DATE OF PURCHASE	FSP replacement parts for the white porcelain basket should it chip or rust due to defective materials or workmanship.
<b>WHIRLPOOL CORPORATION WILL NOT PAY FOR</b>	
<p><b>A.</b> Service calls to correct the installation of your washer, to instruct you how to use your washer, or to replace house fuses or correct house wiring or plumbing.</p> <p><b>B.</b> Repairs when your washer is used in other than normal, single-family household use.</p> <p><b>C.</b> Damage resulting from accident, alteration, misuse, abuse, fire, flood, acts of God, improper installation, or installation not in accordance with local electrical and plumbing codes.</p> <p><b>D.</b> Any labor costs during the limited warranties.</p> <p><b>E.</b> Replacement parts or repair labor costs for units operated outside the United States and Canada.</p> <p><b>F.</b> Pickup and delivery. This product is designed to be repaired in the home.</p> <p><b>G.</b> Repairs to parts or systems resulting from unauthorized modifications made to the appliance.</p> <p><b>H.</b> In Canada, travel or transportation expenses for customers who reside in remote areas.</p>	

2/99

**WHIRLPOOL CORPORATION AND INGLIS LIMITED SHALL NOT BE LIABLE FOR INCIDENTAL OR CONSEQUENTIAL DAMAGES.** Some states or provinces do not allow the exclusion or limitation of incidental or consequential damages, so this exclusion or limitation may not apply to you. This warranty gives you specific legal rights, and you may also have other rights which vary from state to state or province to province.

**Outside the United States and Canada, a different warranty may apply. For details, please contact your authorized Whirlpool dealer.**

If you need assistance or service, first see the "Troubleshooting" section of this book. After checking "Troubleshooting," additional help can be found by checking the "Assistance or Service" section. In the U.S.A., call our Consumer Assistance Center at **1-800-253-1301**.

### **For warranty information in Canada:**

Please contact your authorized Whirlpool dealer or call the Consumer Relations Center at **1-800-461-5681** (toll free) between 8:30 a.m. and 6 p.m. EST from anywhere in Canada.

### **For assistance or service in Canada:**

If you need assistance or service in Canada, first see the "Troubleshooting" section of this book. After checking "Troubleshooting," additional help can be found by checking the "Assistance or Service" section.

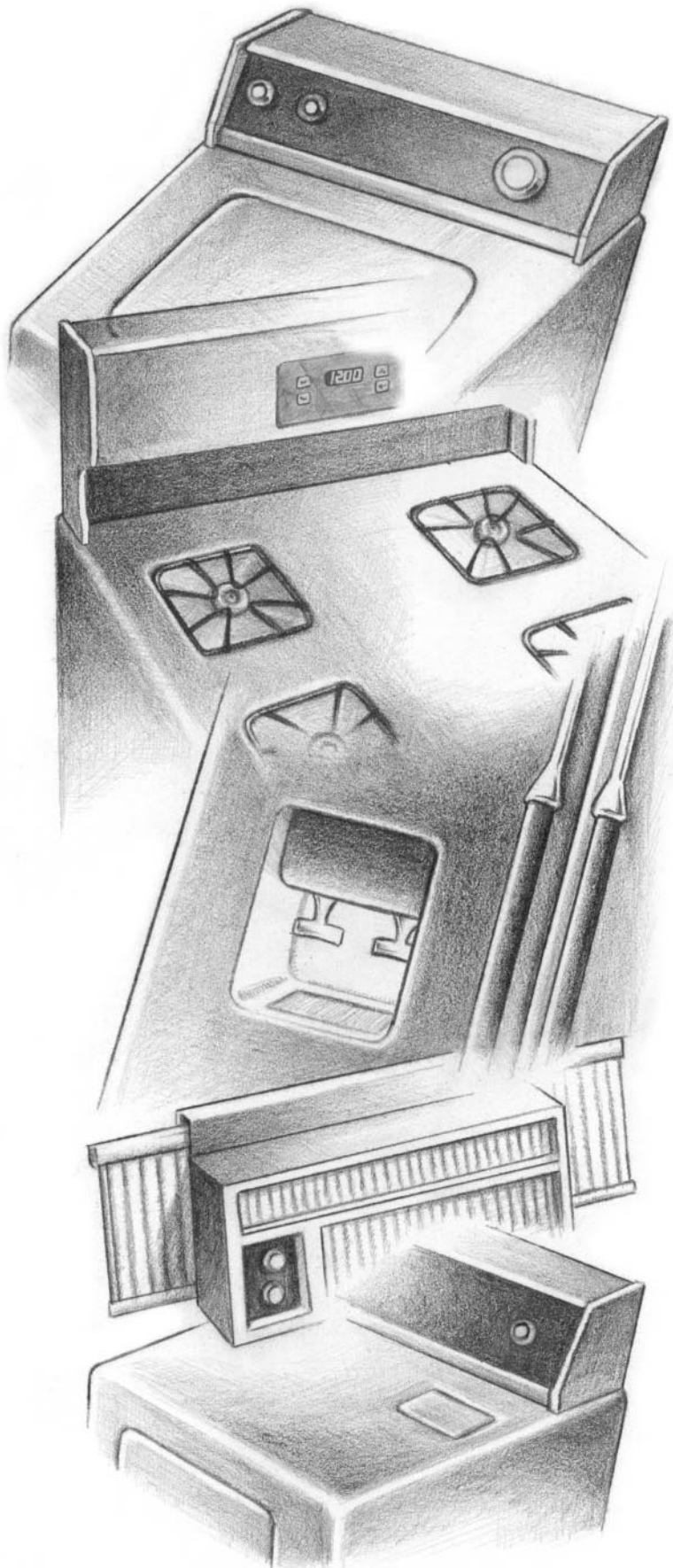

G U I D E

# d'utilisation et d'entretien

## Laveuses automatiques à deux vitesses

<b>Note à l'utilisateur</b> .....	2
<b>Sécurité de la laveuse</b> .....	3
<b>Pièces et caractéristiques</b> .....	4
<b>Utilisation de la laveuse</b> .....	5
Mise en marche de la laveuse ....	5
Chargement.....	6
Sélection d'un programme et de la durée de lavage .....	7
Rinçage/vidange et essorage.....	8
Utilisation du distributeur d'agent de blanchiment chloré ....	9
Utilisation du distributeur d'assouplissant liquide de tissu...	10
Filtre à charpie autonettoyant ....	10
Compréhension des bruits normaux de la laveuse .....	11
Compréhension de la fonction de chaque programme.....	11
<b>Entretien de la laveuse</b> .....	12
<b>Dépannage</b> .....	13
<b>Assistance ou service</b> .....	17
<b>Garantie</b> .....	20

Pour assistance ou service, appeler le Centre  
d'assistance aux consommateurs au :

**1-800-461-5681**



# NOTE À L'UTILISATEUR

## Merci pour votre achat d'un appareil électroménager ESTATE\*.

Pour vous assurer des années de fonctionnement sans ennui, nous avons mis au point ce Guide d'utilisation et d'entretien. Il contient une foule de renseignements qui vous aident à utiliser et à faire l'entretien de votre appareil convenablement et en sécurité. Veuillez lire ces renseignements attentivement.

Veuillez aussi remplir et retourner la carte **d'inscription du produit**, fournie avec votre appareil. Cette carte nous aidera à vous tenir au courant de tout nouveau renseignement au sujet de votre appareil électroménager.

## Veuillez inscrire les renseignements concernant votre modèle.

Si jamais vous avez besoin de service pour votre appareil ménager, vous devrez connaître le numéro de modèle et le numéro de série. Ces renseignements sont indiqués sur la plaque signalétique indiquant le numéro de modèle et le numéro de série (voir schéma à la section "Pièces et caractéristiques" pour l'emplacement).

Veuillez également inscrire la date d'achat de votre appareil ménager ainsi que les nom, adresse et numéro de téléphone de votre marchand.

Numéro de modèle \_\_\_\_\_

Numéro de série \_\_\_\_\_

Date d'achat \_\_\_\_\_

Nom du marchand \_\_\_\_\_

Adresse du marchand \_\_\_\_\_

Téléphone du marchand \_\_\_\_\_

**Conservez cette brochure et la facture de vente en lieu sûr pour référence ultérieure. Il est important que vous conserviez votre reçu de vente indiquant la date d'achat. La preuve d'achat vous garantira un service au titre de la garantie.**

**Le numéro du Centre d'assistance aux  
consommateurs est sans frais.**

**1-800-461-5681**

# SÉCURITÉ DE LA LAVEUSE

## Votre sécurité et celle des autres est très importante.

Nous donnons de nombreux messages de sécurité importants dans ce manuel et sur votre appareil ménager. Assurez-vous de toujours lire tous les messages de sécurité et de vous y conformer.



Voici le symbole d'alerte de sécurité.

Ce symbole d'alerte de sécurité vous signale les dangers susceptibles de causer le décès et des blessures graves à vous et à d'autres.

Tous les messages de sécurité seront précédés du symbole d'alerte de sécurité et du mot "DANGER" ou "AVERTISSEMENT". Ces mots signifient :

**⚠ DANGER**

Risque certain de décès ou de blessure grave si vous ne suivez pas les instructions.

**⚠ AVERTISSEMENT**

Risque possible de décès ou de blessure grave si vous ne suivez pas les instructions.

Tous les messages de sécurité identifient le danger et vous disent comment réduire le risque de blessure et ce qui peut se produire en cas de non-respect des instructions.

## IMPORTANTES INSTRUCTIONS DE SÉCURITÉ

**AVERTISSEMENT :** Pour réduire les risques d'incendie, de choc électrique ou de blessures lors de l'utilisation de la laveuse, suivre les précautions fondamentales dont les suivantes :

- Lire toutes les instructions avant d'utiliser la laveuse.
- Ne pas laver des articles qui ont été nettoyés ou lavés avec de l'essence ou imbibés d'essence, solvants de nettoyage à sec, ou autres substances inflammables ou explosives; ces substances peuvent émettre des vapeurs susceptibles de s'enflammer ou d'exploser.
- Ne pas ajouter d'essence, solvant de nettoyage à sec ou autre produit inflammable ou explosif dans l'eau de lavage. Ces substances peuvent émettre des vapeurs susceptible de s'enflammer ou d'exploser.
- Dans certaines conditions, de l'hydrogène gazeux a pu se former dans un circuit d'eau chaude qui n'a pas été utilisé pendant 2 semaines ou plus. LE GAZ HYDROGÈNE EST EXPLOSIBLE. Si le circuit d'eau chaude n'a pas été utilisé pendant une telle période, avant d'utiliser la laveuse, ouvrir tous les robinets d'eau chaude et laisser l'eau s'écouler pendant plusieurs minutes par chaque robinet. Ceci permettra l'évacuation de l'hydrogène gazeux accumulé. Comme ce gaz est inflammable, ne pas fumer ou utiliser une flamme nue au cours de cette période.
- Ne pas laisser des enfants jouer sur la laveuse ou à proximité. Bien surveiller les enfants lorsque la laveuse est utilisée à proximité d'enfants.
- Avant de mettre la laveuse au rebut ou hors de service, enlever le couvercle.
- Ne pas tenter d'atteindre un article à l'intérieur de la cuve de la laveuse lorsque la cuve ou l'agitateur est en mouvement.
- Ne pas installer ou remiser cette laveuse à un endroit où elle serait exposée aux intempéries.
- Ne pas modifier les organes de commandes.
- Ne pas réparer ou remplacer un composant quelconque de la laveuse, ni entreprendre une opération de service, si ce n'est spécifiquement recommandé dans le manuel de l'utilisateur ou dans un manuel d'instructions de réparations destiné à l'utilisateur; il est alors essentiel que la personne concernée comprenne ces instructions et soit compétente pour les exécuter.
- Voir les instructions d'installation pour les exigences de liaison à la terre.

**CONSERVEZ CES INSTRUCTIONS**

# PIÈCES ET CARACTÉRISTIQUES

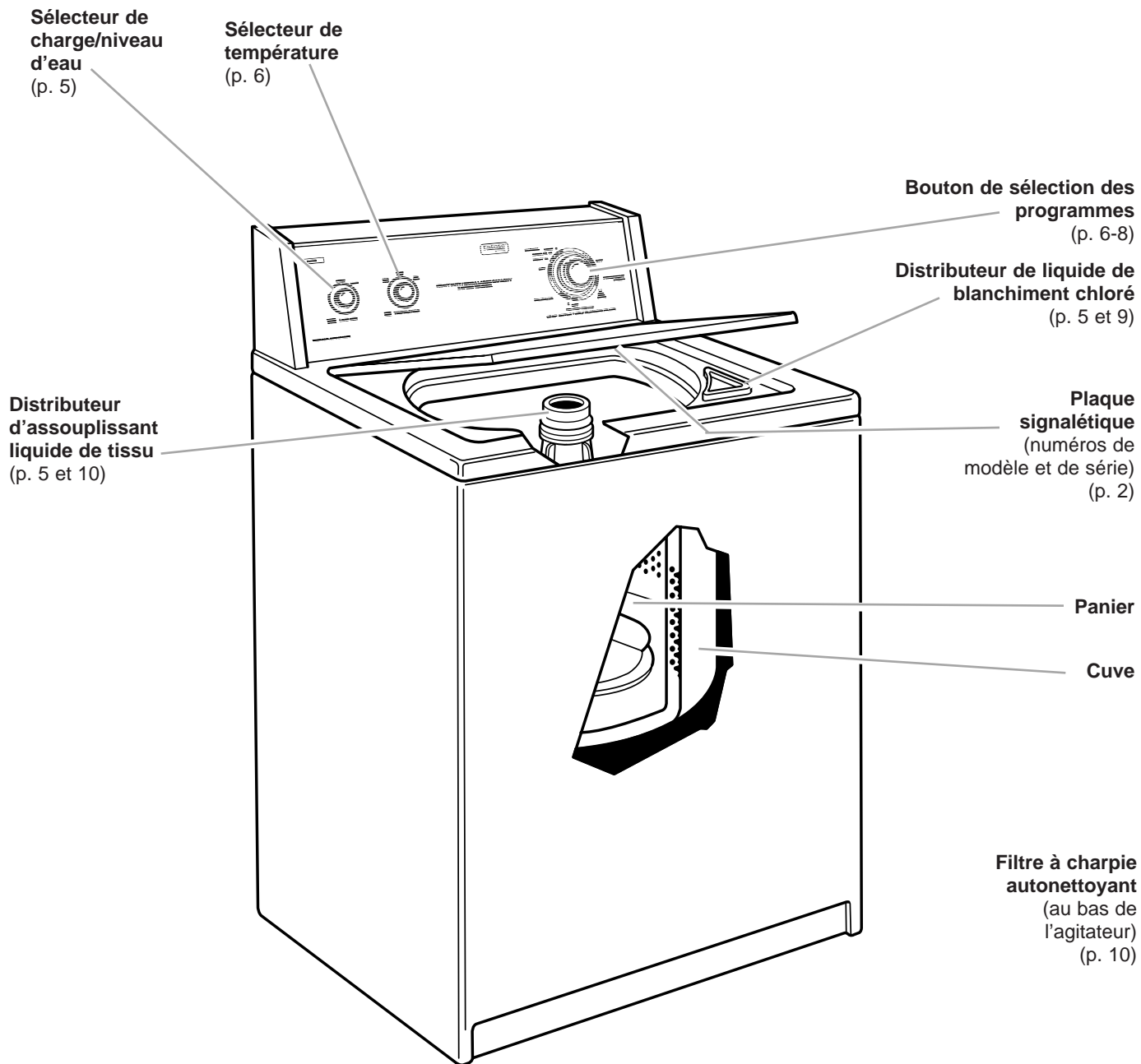

# UTILISATION DE LA LAVEUSE

## ⚠️ AVERTISSEMENT



### Risque d'incendie

Ne jamais mettre des articles humectés d'essence ou d'autres fluides inflammables dans la laveuse.

Aucune laveuse ne peut complètement enlever l'huile.

Ne pas faire sécher des articles qui ont été salis par tout genre d'huile (y compris les huiles de cuisson).

Le non-respect de ces instructions peut causer un décès, une explosion ou un incendie.

## ⚠️ AVERTISSEMENT



### Risque de choc électrique

Brancher sur une prise à 3 alvéoles reliée à la terre.

Ne pas enlever la broche de liaison à la terre.

Ne pas utiliser un adaptateur.

Ne pas utiliser un câble de rallonge.

Le non-respect de ces instructions peut causer un décès, un incendie ou un choc électrique.

## MISE EN MARCHÉ DE LA LAVEUSE

1. Mesurer la quantité nécessaire de détergent et le

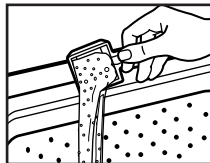

verser dans la laveuse. Si désiré, vous pouvez ajouter un agent de blanchiment en poudre ou liquide, sans danger pour les couleurs.

2. Ajouter une charge de linge trié sans le tasser dans la laveuse.



- Répartir la charge uniformément pour équilibrer la laveuse.
- Mélanger de gros articles avec de petits articles. Voir la section "Chargement".

3. (ÉTAPE FACULTATIVE) Si désiré, ajouter la quantité **de liquide de blanchiment chloré** mesurée dans le distributeur de liquide de blanchiment chloré. Voir "Utilisation du distributeur d'agent de blanchiment chloré" plus loin dans cette section.

4. (ÉTAPE FACULTATIVE) Si désiré, verser **l'assouplissant de tissu liquide** mesuré dans le distributeur d'assouplissant de tissu. Voir "Utilisation du distributeur d'assouplissant liquide de tissu" plus loin dans cette section.
5. Fermer le couvercle.
6. Tourner le sélecteur de charge au bon réglage pour votre charge de lavage et le type de tissus à laver.
- Choisir un niveau d'eau qui permet à la quantité de linge de se déplacer librement. Voir "Chargement" plus loin dans cette section.
  - Changer le réglage après le début de remplissage, en tournant le sélecteur à un réglage différent.

suite à la page suivante

## MISE EN MARCHÉ DE LA LAVEUSE (SUITE)

7. Choisir une température de lavage-rinçage avec le bouton sélecteur de température de l'eau. Faire correspondre les températures de l'eau au type de tissu à laver et de saletés à éliminer.

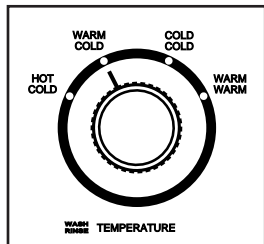

- Utiliser l'eau la plus chaude qui convient au tissu.
- Suivre les instructions sur l'étiquette du vêtement.

**CHAUDE (HOT) :** 44°C (111°F) ou plus.

- Blancs et pastels.
- Saletés intenses et grasses.

**TIÈDE (WARM) :** 32° à 43°C (90 à 110°F).

- Couleurs vives.
- Saletés modérées à légères.

**FROIDE (COLD) :** 21° à 32°C (70 à 90°F).

- Couleurs qui déteignent ou ternissent.
- Saletés légères.

8. Appuyer sur le bouton de sélection de programme et le tourner dans le sens horaire jusqu'au programme de lavage que vous désirez. Voir "Sélection d'un programme et de la durée de lavage" plus loin dans cette section.

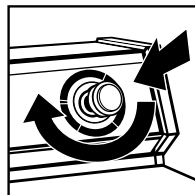

9. Tirer le bouton de sélection de programme pour commander la mise en marche de la laveuse.

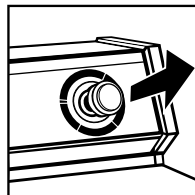

**REMARQUE :** Pour **arrêter** la laveuse à un moment quelconque, enfoncer le bouton de réglage de programme. Pour **remettre** la laveuse en marche, fermer le couvercle (s'il est ouvert) et tirer sur le bouton de réglage de programme.

## CHARGEMENT

### Suggestions de chargement

Pour ces exemples de charges complètes de la laveuse, régler le sélecteur de charge au réglage le plus élevé.

LAVEUSES DE SUPER CAPACITÉ			
<b>Vêtements de travail lourds</b> 3 pantalons 3 chemises 4 jeans 1 combinaison de travail 1 salopette	<b>Articles délicats</b> 3 camisoles 1 robe de chambre piquée 4 jupons 4 culottes 2 soutiens-gorge 2 chemises de nuit 1 robe de bébé	<b>Serviettes</b> 10 serviettes de bain 10 serviettes à main 14 débarbouillettes 1 tapis de bain	<b>Charge mixte</b> 3 draps doubles 4 taies d'oreiller 8 t-shirts 6 shorts 2 chemises 2 chemisiers 8 mouchoirs



## SÉLECTION D'UN PROGRAMME ET DE LA DURÉE DE LAVAGE

Cette section décrit les programmes de lavage disponibles et vous aidera à faire les meilleures sélections possibles de programme pour les charges de linge à laver. Chaque programme est destiné à différents types de tissus et niveaux de saletés.

- La laveuse fait de brèves pauses au cours de chaque programme. Ces pauses sont normales. Se référer à “Compréhension des bruits normaux de la laveuse” pour comprendre les bruits qu'on peut entendre pendant un programme.
- Se référer à “Compréhension de la fonction de chaque programme” pour comprendre ce qui arrive durant un programme de lavage.

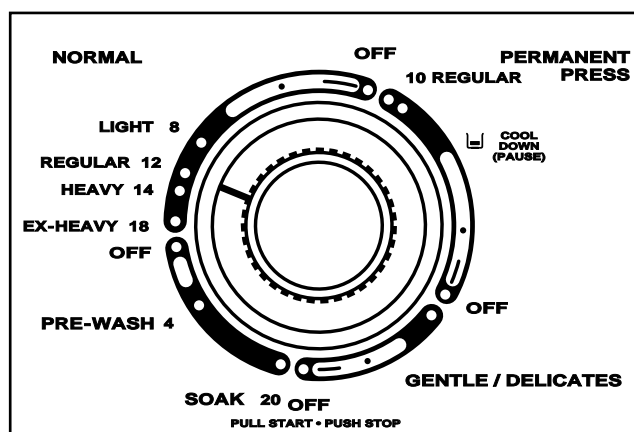

### Programme Normal

Le programme Normal comporte une opération d'essorage à haute vitesse et des vitesses d'essorage prolongé pour réduire le temps de séchage. Utiliser ce programme pour laver les articles de coton et de toile. Pour le lavage, choisir une durée de 8, 12, ou 14 minutes si votre charge est légèrement, modérément ou très sales.

Choisir la caractéristique **Ex-Heavy** de 18 minutes (lavage plus intense) pour laver les charges très sales qui ont besoin d'un nettoyage maximal. Utiliser pour ce programme deux fois la quantité recommandée de détergent.

### Programme Pressage permanent (Permanent Press)

Le programme Pressage permanent comporte une opération de rinçage de refroidissement et un essorage à basse vitesse pour réduire le froissement. Utiliser ce programme de 10 minutes pour le nettoyage des tissus de pressage permanent et certains tissus synthétiques. Pour le lavage, choisir une durée de 10 ou 8 minutes si votre charge est modérément ou très sale.

**REMARQUE :** Le programme de lavage Permanent Press (pressage permanent) de 8 minutes est indiqué sur votre tableau de commande par un point seulement, à côté du programme de 10 minutes.

## SÉLECTION D'UN PROGRAMME ET DE LA DURÉE DE LAVAGE (SUITE)

### Programme pour articles délicats (Gentle/Delicates)

Le programme pour articles délicats comporte une agitation à vitesse réduite pour enlever délicatement la saleté. L'essorage à faible vitesse réduit le froissement. Utiliser un temps de lavage de 6 minutes pour nettoyer les articles délicats et les tricotés lavables si votre charge est de légèrement à modérément sale.

**REMARQUE :** Le programme de lavage Gentle/Delicates (tissus délicats) est indiqué sur votre tableau de commande par un point seulement.

### Programme de trempage (Soak)

Le programme de trempage comprend de brèves périodes d'agitation et de trempage pour aider à enlever la saleté et les taches tenaces qui ont besoin d'un prétraitement.

- Utiliser de l'eau tiède lors du trempage (l'eau chaude peut fixer les taches).
- Utiliser la quantité de détergent ou de produit de prétrempage recommandée par le fabricant.
- Le programme de trempage avance automatiquement jusqu'au programme de prélavage.

### Programme de prélavage (Pre-Wash)

Le programme de prélavage de 4 minutes comporte une agitation à haute vitesse pour aider à enlever la saleté et les taches tenaces qui ont besoin d'un prétraitement. Une fois le programme de prélavage terminé, ajouter le détergent et sélectionner un nouveau programme de lavage.

## RINÇAGE/VIDANGE ET ESSORAGE

### Rinçage/Essorage

Lors de l'utilisation d'une plus grande quantité de détergent pour le lavage du linge très sale ou pour le lavage d'articles de soins spéciaux, un rinçage et un essorage supplémentaires peuvent être nécessaires.

1. Appuyer sur le bouton de sélection des programmes et le tourner dans le sens horaire à l'un des points, tel qu'illustré.

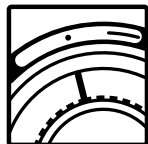

2. Tirer sur le bouton de sélection des programmes. La laveuse se remplit jusqu'au niveau correspondant au volume de la charge de linge et exécute les opérations d'agitation, de vidange et d'essorage.

### Vidange/Essorage

L'opération de vidange/essorage peut réduire le temps de séchage nécessaire pour certains tissus épais ou articles spéciaux, grâce à l'élimination de l'excès d'eau.

1. Appuyer sur le bouton de sélection du programme et le tourner dans le sens horaire à l'un ou l'autre des traits tel qu'illustré.

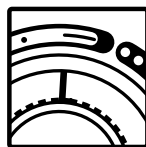

2. Tirer sur le bouton de sélection des programmes. Ensuite tirer le bouton de sélection du programme. La laveuse exécute l'opération de vidange, ensuite celle d'essorage.

## UTILISATION DU DISTRIBUTEUR D'AGENT DE BLANCHIMENT CHLORÉ

Mesurer toujours l'agent de blanchiment liquide. Ne pas verser une quantité approximative. Ne jamais utiliser plus de 250 mL (1 tasse) pour une charge complète. Réduire la quantité selon le réglage du niveau d'eau. Suivre les instructions du fabricant pour une utilisation sans danger. Utiliser une tasse avec un bec verseur pour éviter de renverser le liquide.

1. Charger la laveuse.
2. Verser prudemment dans le distributeur l'agent de blanchiment déjà mesuré. Ne pas laisser l'agent de blanchiment éclabousser, dégoutter ou couler dans le panier de la laveuse. Un agent de blanchiment non dilué endommagera tous les tissus avec lesquels il entrera en contact.

3. Mettre la laveuse en marche. L'agent de blanchiment sera automatiquement dilué pendant le lavage.

**REMARQUE :** Ne pas utiliser ce distributeur pour ajouter un agent de blanchiment chloré en poudre ou sans danger pour les couleurs à votre charge de lavage. Le distributeur est conçu pour l'utilisation seulement d'un agent liquide de blanchiment chloré.

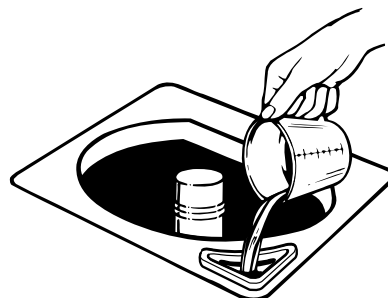

## UTILISATION DU DISTRIBUTEUR D'ASSOUPLEISSANT LIQUIDE DE TISSU

1. Ajouter le détergent et placer la charge de linge dans le panier.
2. Verser l'assouplissant liquide de tissu dans le distributeur en employant la quantité recommandée sur l'emballage. Éviter de laisser tomber des gouttes ou une plus grande quantité d'assouplissant liquide sur le linge.
3. Diluer l'assouplissant liquide de tissu avec de l'eau tiède. Remplir le distributeur d'eau tiède jusqu'à ce que le niveau de liquide atteigne la croix à l'orifice de remplissage.
4. Mettre la laveuse en marche. L'assouplissant liquide de tissu dilué sera ajouté à la charge au cours du rinçage final.

**REMARQUE** : Ne pas arrêter la laveuse avant que la section de rinçage du programme commence. Ceci pourrait susciter la formation de taches.

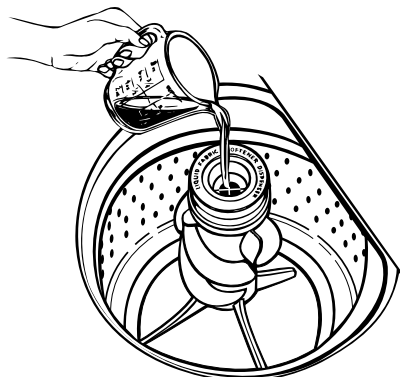

### Nettoyage du distributeur de liquide d'assouplissant de tissu

Vider périodiquement le distributeur avec de l'eau tiède, tel qu'illustré.

- Pour enlever le distributeur, saisir le sommet du distributeur avec les deux mains. Serrer et pousser vers le haut avec les pouces pour retirer le distributeur.
- Tenir le distributeur sous le robinet pour le nettoyer. Installer de nouveau le distributeur après l'avoir nettoyé.

**REMARQUE** : Ne pas laver du linge si ce distributeur est enlevé. Ne pas ajouter de détergent ou d'agent de blanchiment au distributeur. Le distributeur est pour l'assouplissant liquide de tissu exclusivement.

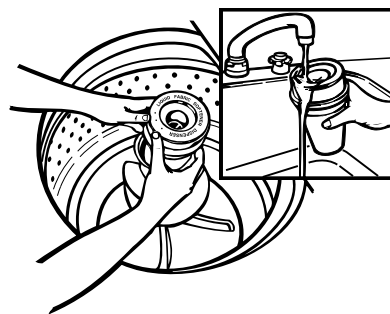

## FILTRE À CHARPIE AUTONETTOYANT

Votre laveuse possède un filtre à charpie autonettoyant au fond du panier de la laveuse. Au cours de l'agitation, l'eau de lavage et de rinçage passe sur le filtre qui retient les fibres textiles et les sépare de l'eau. Les fibres accumulées sont ensuite séparées du filtre par essorage et rejetées à l'égout au cours de la période de centrifugation du programme.

Si l'eau de lavage est rejetée dans un évier de buanderie, enlever la charpie qui s'accumule dans l'évier ou sur la crépine.

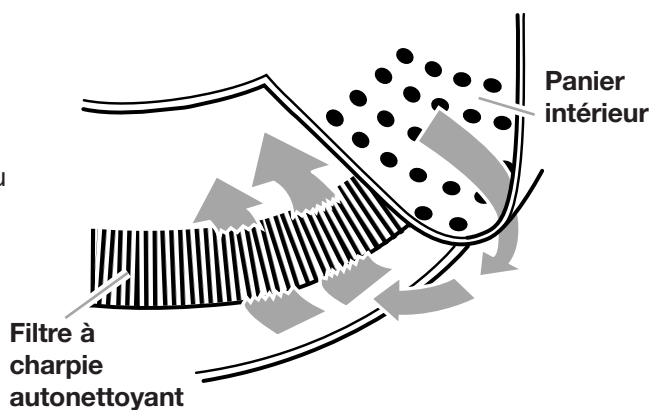

## COMPRÉHENSION DES BRUITS NORMAUX DE LA LAVEUSE

La nouvelle laveuse peut émettre des bruits que votre ancienne ne faisait pas. Comme les bruits ne sont pas familiers, vous vous inquiétez peut-être. Mais, ne vous en faites pas, car ces bruits sont normaux.

Les renseignements suivants décrivent certains des bruits que vous pouvez entendre et leur cause.

### Durant la vidange

Si l'eau est vidée rapidement de la laveuse (d'après l'installation), vous pouvez entendre de l'air attiré par la pompe pendant la fin de la vidange.

### Après la vidange et avant l'essorage

Lorsque le programme change de vidange à essorage, vous pouvez entendre les engrenages qui s'enclenchent.

## COMPRÉHENSION DE LA FONCTION DE CHAQUE PROGRAMME

Lorsqu'on tire le bouton de sélection des programmes après avoir placé l'index du bouton à la position désirée, la laveuse se remplit d'eau jusqu'au niveau choisi (correspondant au volume de la charge de linge) avant de se mettre en marche (agitation et chrono-métrage). L'agitation commence immédiatement après le remplissage, que le couvercle soit ouvert ou fermé.

Après le commencement de l'agitation, le bouton tourne dans le sens horaire jusqu'à la position Off (arrêt), qui correspond à la fin du programme.

**REMARQUE :** La laveuse effectue de brèves pauses au cours de chaque programme. Ceci est normal pour le fonctionnement de la laveuse.

### Actions successives de la laveuse

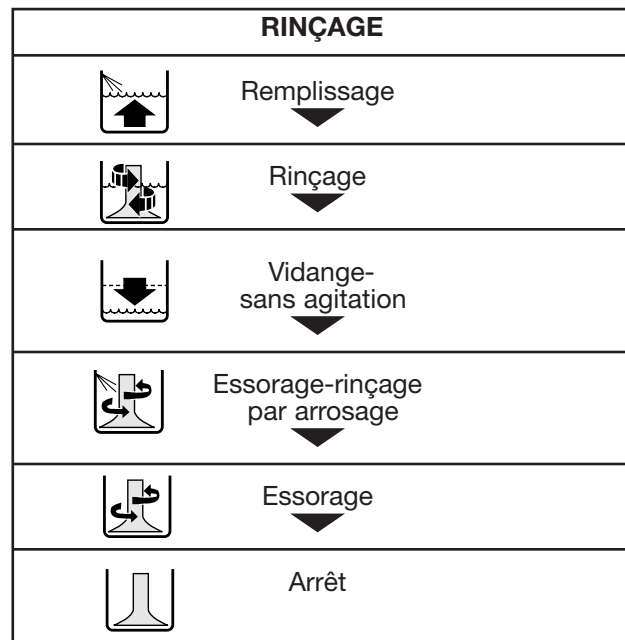
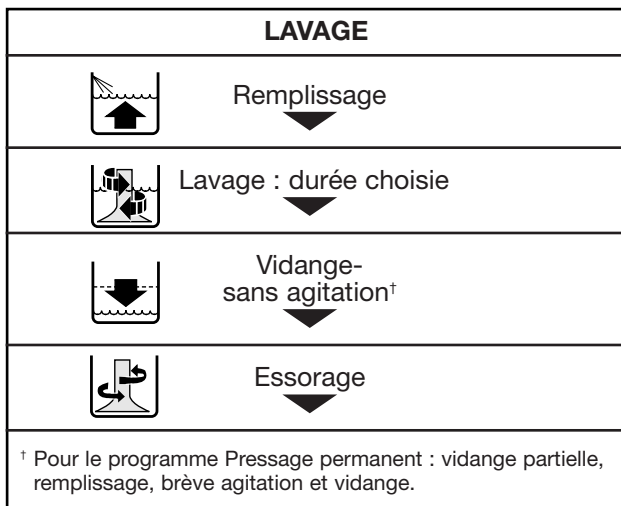

# ENTRETIEN DE LA LAVEUSE

## NETTOYAGE DE LA LAVEUSE

### Extérieur

Essuyer immédiatement les résidus de détergent, agent de blanchiment et autres produits renversés, avec une éponge ou un linge doux humide. Essuyer occasionnellement les surfaces externes de la laveuse pour maintenir son aspect neuf.



### Intérieur

Nettoyer la surface intérieure en mélangeant 250 mL (1 tasse) d'agent de blanchiment chloré avec 500 mL (2 tasses) de détergent. Verser ce mélange dans la laveuse et faire exécuter à la laveuse un programme complet de lavage à l'eau chaude. Répéter cette opération si nécessaire.

**REMARQUE :** Pour éliminer les dépôts imputables à la dureté de l'eau, utiliser un produit de nettoyage sans danger pour la laveuse (ceci doit être indiqué sur l'étiquette).

## PRÉPARATION AVANT LES VACANCES UN DÉMÉNAGEMENT OU UN ENTREPOSAGE HIVERNAL

Installer et remiser la laveuse à un emplacement où elle ne sera pas exposée au gel. Comme il peut rester un résidu d'eau dans les tuyaux, le gel pourrait endommager la laveuse. Si la laveuse doit faire l'objet d'un déménagement ou être remise au cours d'une période hivernale, exécuter les opérations de préparation suivantes.

### Préparation de la laveuse pour l'hiver :

1. Fermer les deux robinets d'arrivée d'eau.
2. Déconnecter et vider les tuyaux d'arrivée d'eau.
3. Verser dans la cuve 1 L (1 pinte) d'antigel pour véhicule récréatif.
4. Appuyer sur le bouton de sélection des programmes et faire tourner le bouton pour sélectionner une opération de vidange (voir "Rincage/vidange et essorage"). Laisser la laveuse fonctionner pendant environ 30 secondes pour que l'antigel se mélange à l'eau.
5. Débrancher le cordon d'alimentation électrique.

### Avant de réutiliser la laveuse :

1. Rincer les tuyaux d'arrivée d'eau.
2. Reconnecter les tuyaux d'arrivée d'eau.
3. Ouvrir les deux robinets d'arrivée d'eau.
4. Rebrancher le cordon d'alimentation électrique.
5. Faire exécuter à la laveuse un programme de lavage complet avec 250 mL (1 tasse) de détergent, pour éliminer l'antigel.

### Période d'inutilisation ou période de vacances :

On doit faire fonctionner la laveuse seulement lorsqu'on est présent sur place. Si les utilisateurs doivent partir en vacances ou ne pas utiliser la laveuse pendant une période prolongée, il convient d'exécuter les opérations suivantes :

- Débrancher le cordon d'alimentation électrique ou ouvrir le disjoncteur qui alimente la laveuse.
- Fermer les robinets d'arrivée d'eau. Ceci évitera les risques d'inondation (à l'occasion d'une surpression) au cours de la période d'absence.

## TUYAUX D'ALIMENTATION

Remplacer les tuyaux d'alimentation après cinq ans afin de diminuer les risques de bris. Examiner les tuyaux d'alimentation et les remplacer en cas de découverte de bosses, de plis, de fissures, d'usure ou de fuites.

Au moment de remplacer les tuyaux d'alimentation, inscrire la date de remplacement sur l'étiquette à l'aide d'un crayon à encre indélébile.

# DÉPANNAGE

## PROBLÈMES DE LAVAGE ORDINAIRES

Problème ...	Cause ...	Solution ...
<b>Fuites d'eau de la laveuse</b> <b>REMARQUE :</b> Après avoir vérifié ces détails, vérifier la plomberie de la maison	<ul style="list-style-type: none"><li>• Tuyau de remplissage mal serré.</li><li>• Joints des tuyaux de remplissage incorrectement placés.</li><li>• Tuyau d'évacuation mal installé ou détaché.</li><li>• Tuyau d'évacuation obstrué.</li><li>• La cuve s'est déplacée vers l'avant durant le déchargement, entraînant l'écoulement hors de la cuve.</li><li>• Aplomb de la laveuse incorrect entraînant l'écoulement hors de la cuve.</li><li>• L'eau de rinçage et de remplissage gicle à partir de la charge. La laveuse est surchargée ou la charge est déséquilibrée.</li></ul>	<ul style="list-style-type: none"><li>• Serrer les tuyaux. Voir Instructions d'installation.</li><li>• Repositionner les joints de remplissage. Voir Instructions d'installation.</li><li>• Bien fixer le tuyau avec la bride.</li><li>• Enlever l'obstruction du tuyau d'évacuation. L'évier et le tuyau de vidange doivent pouvoir traiter 64 L (17 gallons) d'eau à la minute.</li><li>• S'assurer que la cuve est centrée avant de mettre la laveuse en marche.</li><li>• S'assurer que les pieds avant sont installés et les écrous bien serrés. Mettre la laveuse d'aplomb.</li><li>• Redistribuer la charge ou réduire la quantité de la charge.</li></ul>
<b>Mauvaise action de vidange/essorage</b>	<ul style="list-style-type: none"><li>• Tuyau d'évacuation obstrué.</li><li>• Couvercle ouvert.</li><li>• Extrémité du tuyau d'évacuation située à plus de 191 cm (72 po) au-dessus du sol.</li><li>• Trop de détergent – blocage par excès de mousse.</li><li>• Tension électrique insuffisante ou utilisation d'un cordon de rallonge.</li></ul>	<ul style="list-style-type: none"><li>• Déboucher le tuyau. Voir Instructions d'installation pour la bonne installation du tuyau de vidange.</li><li>• Fermer le couvercle.</li><li>• Abaisser le tuyau d'évacuation.</li><li>• Utiliser moins de détergent.</li><li>• Vérifier la source électrique ou faire venir un électricien. Ne pas utiliser un cordon de rallonge.</li></ul>
<b>Charges mouillées</b>	<ul style="list-style-type: none"><li>• Programme inapproprié pour la charge à laver.</li><li>• Rinçages froids.</li></ul>	<ul style="list-style-type: none"><li>• Choisir un programme avec une vitesse d'essorage plus élevée.</li><li>• Les rinçages froids laissent les charges plus mouillées que les rinçages tièdes. Ceci est normal.</li></ul>

suite à la page suivante

## PROBLÈMES DE LAVAGE ORDINAIRES (SUITE)

Problème ...	Cause ...	Solution ...
<p><b>La laveuse continue de se remplir/vider ou le programme est bloqué</b></p> <p><b>REMARQUE :</b> La laveuse fait de brèves pauses au cours de chaque programme. Ceci est normal.</p>	<ul style="list-style-type: none"> <li>Le sommet du tuyau d'évacuation est plus bas que le niveau d'eau dans la laveuse.</li> <li>Le tuyau d'évacuation est trop serré dans le tuyau rigide.</li> <li>Le tuyau d'évacuation est fixé par ruban gommé au tuyau rigide d'évacuation.</li> </ul>	<ul style="list-style-type: none"> <li>Relever le tuyau d'évacuation. Il doit être plus haut pour un bon fonctionnement.</li> <li>Ajuster le tuyau d'évacuation pour le dégager mais aussi bien le fixer. Voir Instructions d'installation.</li> <li>Ne pas sceller le tuyau d'évacuation avec ruban gommé. Le tuyau a besoin d'un peu de jeu.</li> </ul>
<p><b>La laveuse fait du bruit</b></p>	<ul style="list-style-type: none"> <li>Charge déséquilibrée.</li> <li>Aplomb de la laveuse incorrect.</li> <li>Écrous aux pieds avant non serrés.</li> <li>La courroie jaune d'expédition avec protubérances non complètement enlevée.</li> <li>Engagement des engrenages après la vidange et avant l'essorage.</li> </ul>	<ul style="list-style-type: none"> <li>Redistribuer la charge.</li> <li>Mettre la laveuse d'aplomb. Régler de nouveau les pieds de nivellement à l'arrière. Voir Instructions d'installation.</li> <li>Serrer les écrous.</li> <li>Voir Instructions d'installation.</li> <li>Ceci est normal.</li> </ul>
<p><b>Absence de remplissage/rinçage/agitation ou température incorrecte</b></p>	<ul style="list-style-type: none"> <li>Cordon électrique non branché.</li> <li>La minuterie n'est pas bien alignée.</li> <li>Tamis des valves d'entrée d'eau obstrués.</li> <li>Robinets d'arrivée d'eau fermés.</li> <li>Inversion des tuyaux d'arrivée d'eau chaude et d'eau froide.</li> <li>Tuyau d'alimentation écrasé.</li> </ul>	<ul style="list-style-type: none"> <li>Brancher le cordon électrique.</li> <li>Tourner la minuterie légèrement vers la droite et tirer pour la mise en marche.</li> <li>Nettoyer les filtres.</li> <li>Ouvrir les robinets d'eau.</li> <li>Inverser les tuyaux.</li> <li>Redresser les tuyaux.</li> </ul>
<p><b>La laveuse s'arrête</b></p>	<ul style="list-style-type: none"> <li>Cordon d'alimentation non branché.</li> <li>Aucune électricité à la prise de courant.</li> <li>Fusible grillé ou disjoncteur ouvert.</li> <li>Utilisation d'un cordon de rallonge.</li> <li>La minuterie n'est pas bien alignée.</li> <li>Le bouton de la minuterie n'est pas tiré.</li> </ul>	<ul style="list-style-type: none"> <li>Brancher le cordon électrique.</li> <li>Vérifier la source d'électricité ou faire venir un électricien.</li> <li>Remplacer les fusibles ou fermer le circuit. Si le problème persiste, faire venir un électricien.</li> <li>Ne pas utiliser un cordon de rallonge.</li> <li>Tourner la minuterie légèrement vers la droite et tirer pour la mise en marche.</li> <li>Régler et tirer le bouton.</li> </ul>



## PROBLÈMES DE LAVAGE ORDINAIRES (SUITE)

Problème ...	Cause...	Solution...
<b>La laveuse s'arrête</b> (suite)	<ul style="list-style-type: none"> <li>● La laveuse est surchargée.</li> </ul>	<ul style="list-style-type: none"> <li>● Laver de plus petites charges.</li> </ul>
<b>Le niveau d'eau semble trop bas ou le remplissage de la laveuse est incomplet</b>	<ul style="list-style-type: none"> <li>● Le sommet de l'agitateur est beaucoup plus haut que le niveau maximum de l'eau. Ceci crée l'impression que la laveuse n'est pas pleine.</li> </ul>	<ul style="list-style-type: none"> <li>● Ceci est normal.</li> </ul>
<b>Position incorrecte de la cuve</b>	<ul style="list-style-type: none"> <li>● La cuve est tirée vers l'avant lors du déchargement.</li> <li>● La cuve se déplace.</li> <li>● La laveuse n'est pas d'aplomb.</li> </ul>	<ul style="list-style-type: none"> <li>● Pousser la cuve pour la centrer avant la mise en marche de la laveuse.</li> <li>● Ceci est normal.</li> <li>● Vérifier que les pieds avant sont installés et les écrous bien serrés. Mettre la laveuse d'aplomb. Régler de nouveau les pieds de nivellement à l'arrière. Voir Instructions d'installation.</li> </ul>
<b>Résidu ou charpie sur le linge</b>	<ul style="list-style-type: none"> <li>● Tri incorrect du linge.</li> <li>● Charge excessive.</li> <li>● Résidu de papier ou mouchoir de papier dans les poches.</li> <li>● Quantité insuffisante de détergent.</li> <li>● Le détergent ne se dissout pas.</li> <li>● Eau de lavage plus froide que 21°C (70°F).</li> </ul>	<ul style="list-style-type: none"> <li>● Trier le linge qui forme de la charpie (serviettes, chenille) du linge qui attrape la charpie (velours côtelé, synthétique). Assortir aussi les couleurs.</li> <li>● Si la charge est excessive, elle peut piéger les particules de charpie. Laver de plus petites charges.</li> <li>● Vider les poches avant le lavage.</li> <li>● Utiliser une quantité suffisante de détergent pour maintenir la charpie en suspension dans l'eau.</li> <li>● Utiliser de l'eau de lavage plus chaude que 21°C (70°F).</li> <li>● Utiliser de l'eau de lavage plus chaude que 21°C (70°F).</li> </ul>
<b>Déchirure</b>	<ul style="list-style-type: none"> <li>● Charge excessive. Utilisation incorrecte de la laveuse.</li> </ul>	<ul style="list-style-type: none"> <li>● Les charges de linge doivent se déplacer librement pendant le lavage. Laver de plus petites quantités.</li> </ul>

suite à la page suivante

## PROBLÈMES DE LAVAGE ORDINAIRES (SUITE)

Problème ...	Cause...	Solution...
<b>Déchirure</b> (suite)	<ul style="list-style-type: none"> <li>● Utilisation incorrecte de l'agent de blanchiment chloré.</li> <li>● Articles acérés présents dans les poches; fermeture éclair non fermée.</li> <li>● Articles endommagés avant le lavage.</li> </ul>	<ul style="list-style-type: none"> <li>● Ne pas verser l'agent de blanchiment chloré directement sur le linge. Essuyer les renversements. L'agent de blanchiment non dilué endommagera les tissus.</li> <li>● Vider les poches avant le lavage. Fermer les fermetures éclair avant le lavage.</li> <li>● Réparer les déchirures et fils brisés dans les coutures avant le lavage.</li> </ul>
<b>Présence de taches sur le linge</b>	<ul style="list-style-type: none"> <li>● Utilisation incorrecte de l'assouplissant de tissu.</li> <li>● Présence de fer (rouille) dans l'eau.</li> <li>● Utilisation insuffisante de détergent entraînant le dépôt de la saleté.</li> <li>● Transfert de teinture après un tri fait incorrectement.</li> <li>● Transfert de teinture du fait du déchargement tardif de la laveuse.</li> </ul>	<ul style="list-style-type: none"> <li>● Diluer l'assouplissant de tissu et ajouter à la portion de rinçage du programme seulement. Ne pas laisser dégoutter l'assouplissant de tissu sur le linge.</li> <li>● Installer un filtre à fer.</li> <li>● Utiliser suffisamment de détergent pour enlever la saleté et la tenir en suspension.</li> <li>● Séparer le linge de teinte foncée des articles blancs ou clairs.</li> <li>● Décharger la laveuse dès la fin du programme.</li> </ul>
<b>Linge froissé</b>	<ul style="list-style-type: none"> <li>● Enlèvement tardif du linge.</li> <li>● Mauvais programme pour les tissus à laver.</li> <li>● Charge excessive.</li> <li>● Eau de lavage insuffisamment chaude pour défaire le froissement. Utilisation de rinçages tièdes.</li> <li>● Tuyaux d'eau inversés.</li> </ul>	<ul style="list-style-type: none"> <li>● Décharger la laveuse aussitôt qu'elle s'arrête.</li> <li>● Utiliser le programme de pressage permanent pour réduire le froissement .</li> <li>● Les charges doivent se déplacer librement durant le lavage. Laver des charges plus petites.</li> <li>● Si approprié pour le tissu, utiliser un lavage à l'eau tiède ou à l'eau chaude avec rinçage à l'eau froide.</li> <li>● Inverser les tuyaux d'eau.</li> </ul>
<b>Linge emmêlé</b>	<ul style="list-style-type: none"> <li>● Charge excessive.</li> <li>● Vêtements enroulés autour de l'agitateur.</li> </ul>	<ul style="list-style-type: none"> <li>● Les charges doivent se déplacer librement. Laver des charges plus petites.</li> <li>● Ne pas enrouler les articles autour de l'agitateur.</li> </ul>
<b>Blancs grisâtres, couleurs défraîchies.</b>	<ul style="list-style-type: none"> <li>● Transfert de teinture.</li> <li>● Température de lavage trop basse.</li> <li>● Quantité insuffisante de détergent.</li> <li>● Eau dure.</li> </ul>	<ul style="list-style-type: none"> <li>● Séparer le linge foncé du linge blanc et pâle.</li> <li>● Utiliser les lavages à l'eau chaude ou tiède si sans danger pour le tissu. L'eau chaude devrait être au moins à 44°C (111°F) pour nettoyer la saleté intense ou grasseuse.</li> <li>● Utiliser plus de détergent pour laver la saleté intense à l'eau froide ou à l'eau dure.</li> <li>● Utiliser plus de détergent lors de lavages dans l'eau dure.</li> </ul>

# ASSISTANCE OU SERVICE

## SI VOUS AVEZ BESOIN D'ASSISTANCE OU DE SERVICE

### 1. Si le problème n'est pas attribuable à l'une des causes indiquées dans "Dépannage"<sup>†</sup> ...

Communiquer avec le marchand où vous avez acheté votre appareil électroménager, ou téléphoner au service des relations avec la clientèle d'Inglis Limitée, sans frais d'interurbain, entre **8 h 30 et 18 h (HNE)**, en composant le **1-800-461-5681**.



### 2. Si vous avez besoin de service<sup>†</sup> ...

Contactez Inglis Limitée de n'importe où au Canada au **1-800-807-6777**.

<sup>†</sup> Lorsque vous demandez de l'assistance ou un service, veuillez fournir une description détaillée du problème, les numéros complets du modèle et de série de l'appareil, et la date d'achat. (Voir "Note à l'utilisateur".) Ces renseignements nous aideront à mieux répondre à votre demande.

## SI VOUS AVEZ BESOIN DE PIÈCES DE RECHANGE

Si vous avez besoin de commander des pièces de rechange, nous vous recommandons d'utiliser seulement des pièces d'origine FSP\*. Ces pièces conviendront et fonctionneront bien parce qu'elles sont fabriquées selon les mêmes spécifications précises utilisées pour construire chaque nouvel appareil électroménager ESTATE\*.

Pour trouver des pièces d'origine FSP dans votre région, téléphoner au Centre de service désigné le plus proche.

## POUR PLUS D'ASSISTANCE

Si vous avez besoin de plus d'assistance, vous pouvez écrire à Inglis Limitée en soumettant toute question ou préoccupation au :

Service des relations avec la clientèle  
Inglis Limitée  
1901 Minnesota Court  
Mississauga, Ontario L5N 3A7

Veuillez indiquer dans votre correspondance un numéro de téléphone où l'on peut vous joindre le jour.

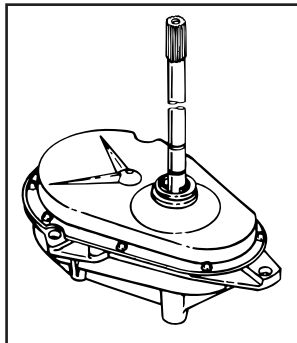

**Le mécanisme de vitesses est couvert par la garantie.**





# GARANTIE DE LA LAVEUSE ESTATE\*

DURÉE DE LA GARANTIE	WHIRLPOOL CORPORATION PAIERA POUR
<b>GARANTIE COMPLÈTE DE UN AN</b> À PARTIR DE LA DATE D'ACHAT	Les pièces de rechange FSP* et la main-d'oeuvre utilisées pour corriger les défauts de matériau ou de fabrication. Les réparations doivent être effectuées par le personnel d'un centre de service désigné par Whirlpool.
<b>GARANTIE LIMITÉE DE CINQ ANS</b> À PARTIR DE LA DATE D'ACHAT	Les pièces de rechange FSP utilisées pour remplacer toute pièce du mécanisme de vitesses si le vice est attribuable à un défaut de matériau ou de fabrication. Un schéma illustrant le mécanisme de vitesses est présenté dans la section intitulée "Assistance ou service" du présent manuel.  Les pièces de rechange FSP utilisées pour traiter le dessus ou le couvercle détériorés par la rouille.
<b>GARANTIE LIMITÉE DE DIX ANS</b> À PARTIR DE LA DATE D'ACHAT	Les pièces de rechange FSP pour cuve externe en cas de fissuration ou de fuite d'eau attribuables à un défaut de matériau ou de fabrication.
<b>GARANTIE LIMITÉE À VIE</b> À COMPTER DE LA DATE D'ACHAT	Les pièces de rechange du panier en porcelaine blanche s'il survient des éclats ou de la rouille attribuables à des vices de matériaux ou de fabrication.
<b>WHIRLPOOL CORPORATION NE PAIERA PAS POUR</b>	
<p><b>A.</b> Les visites de service pour rectifier l'installation de la laveuse, montrer à l'utilisateur comment utiliser la laveuse ou remplacer des fusibles ou rectifier le câblage électrique ou la plomberie du domicile.</p> <p><b>B.</b> Les réparations lorsque la laveuse est utilisée à des fins autres qu'un usage normal dans un domicile unifamilial.</p> <p><b>C.</b> Le coût des pièces de rechange et la main-d'oeuvre pour les appareils utilisés en dehors des États-Unis et du Canada.</p> <p><b>D.</b> Le transport vers l'atelier et retour. La laveuse est conçue pour être réparée à domicile.</p> <p><b>E.</b> Les dommages résultant de : accident, modification, mauvais usage, abus, incendie, inondation, actes de Dieu, mauvaise installation ou installation non conforme aux codes locaux d'électricité et de plomberie.</p> <p><b>F.</b> Tous les frais de main-d'oeuvre pendant les périodes de garantie limitée.</p> <p><b>G.</b> Les réparations des pièces ou systèmes résultant de modifications non autorisées apportées à l'appareil.</p> <p><b>H.</b> Les frais de voyage ou de transport, pour les clients habitant dans des endroits éloignés.</p>	

**WHIRLPOOL CORPORATION ET INGLIS LIMITÉE NE DOIVENT PAS ÊTRE TENUES RESPONSABLES EN CAS DE DOMMAGES SECONDAIRES OU INDIRECTS.** Certains états et certaines provinces n'autorisent pas l'exclusion ou la restriction des dommages secondaires ou indirects. Par conséquent, cette exclusion peut ne pas s'appliquer dans votre cas. Cette garantie confère des droits juridiques spécifiques et le propriétaire peut également détenir d'autres droits qui peuvent varier d'un état à l'autre ou d'une province à l'autre.

**Une différente garantie peut être en vigueur en dehors des États-Unis et du Canada. Pour obtenir de plus amples informations, contacter un marchand Whirlpool autorisé.**

Si vous avez besoin d'assistance ou de service au Canada, voir d'abord la section "Dépannage" dans cette brochure. Après avoir vérifié la section "Dépannage" une aide additionnelle peut être obtenue en vérifiant la section "Assistance ou service".