

Assembly Instructions

Advantium® Built-In Accessory Storage Drawer JX2200, JX2201, ZX2201

BEFORE YOU BEGIN

Read these instructions completely and carefully. Read the Installation Instructions for the Advantium 120V or 240V oven completely and carefully for cutout dimensions and step-by-step instructions.

IMPORTANT – Save these instructions for local inspector's use.

IMPORTANT – Observe all governing codes and ordinances.

- **NOTE TO INSTALLER:** Be sure to leave these instructions with the Consumer.
- **NOTE TO CONSUMER:** Keep these instructions with your Advantium 120V or 240V Oven Owner's Manual for future reference.
- **SKILL LEVEL:** Installation of this appliance requires basic mechanical skills.
- **COMPLETION TIME:** One hour with the installation of an Advantium 120V or 240V oven.
- Proper installation is the responsibility of the installer.
- Product failure due to improper installation is not covered under the Warranty. See the Advantium 120V or 240V Oven Owner's Manual for warranty information.

MODELS AVAILABLE

Profile Models:

- JX2200BB–Black
- JX2201SS–Stainless Steel

Monogram Models:

- ZX2201SS–Stainless Steel (for installation above 36" only)

NOTE: Advantium 240V model ZSC2202SS and Advantium 120V model ZSC1202 CANNOT be installed with an accessory storage drawer. See *Installation Preparation Without an Accessory Storage Drawer* in the Installation Instructions for these models.

PRODUCT DIMENSIONS AND CLEARANCES

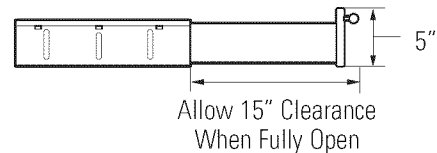

NOTE: Appearance will vary by model.

TOOLS REQUIRED

- #2 Phillips screwdriver

PARTS SUPPLIED

- Side supports (2)
- Brass screws (8)
- Color-matched screws (5)
- Under-the-Counter Mounting Bracket (1)

1 REMOVE PACKAGING AND PARTS

- Remove the drawer from the carton.
- Remove all packing material and tape.
- Open the drawer and remove any parts inside.
- Locate parts.

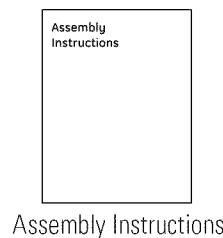

Assembly Instructions

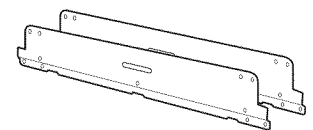

Side Supports (2)

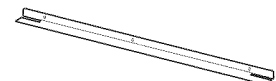

Under-the-Counter (UTC) Mounting Bracket

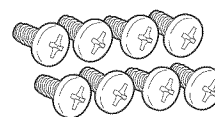

Screws
(6 required,
2 extra)

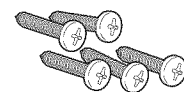

Color-Matched
Screws
(4 required,
1 extra)

ASSEMBLY TO ADVANTIUM BUILT-IN SPEEDCOOK OVEN

2 UNDER-THE-COUNTER (UTC) MOUNTING BRACKET INSTALLATION

NOTE: For UTC models PSB1200, PSB1201 and ZSC1201 only.

- A** Open the accessory drawer so you have access to the top bracket.
- B** Remove the three screws securing the top bracket.
- C** Install the new UTC mounting bracket using the screws removed previously.

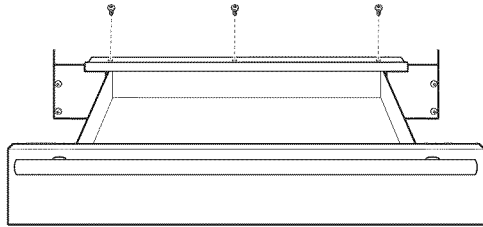

- D** Close the drawer and proceed with the installation.

3 ASSEMBLING THE OVEN TO DRAWER

- A** Place storage drawer on a surface with the front of drawer hanging over the edge of the surface. Not placing the front edge of drawer over the edge of the surface may result in damage to the drawer since the front edge of drawer hangs below the bottom of drawer.
- B** Place the oven on top of the storage drawer. Make sure that the back and sides of the oven align with the back and sides of drawer.

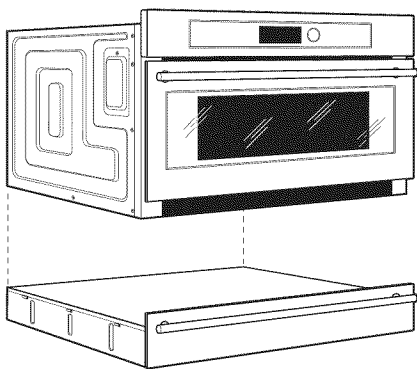

NOTE: The bottom of the oven side flanges will sit directly in front of the top of the storage drawer side flanges.

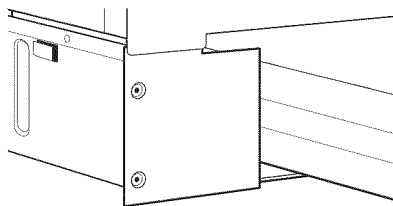

ASSEMBLING THE OVEN TO DRAWER (cont.)

- C** Remove the front two bottom screws on each side of the oven and the top center screw on each side of the storage drawer.

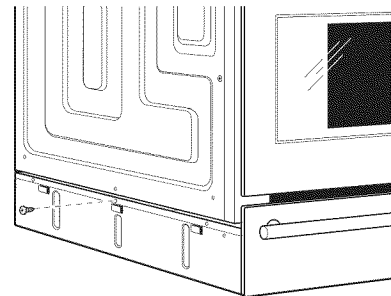
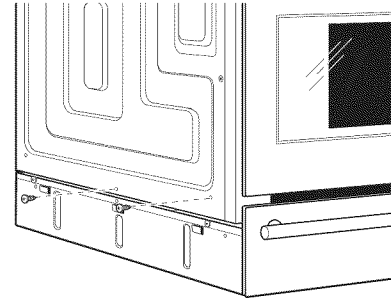

- D** Place the side supports into the tabs on the drawer and secure using the screws supplied and the screws removed in Step C.

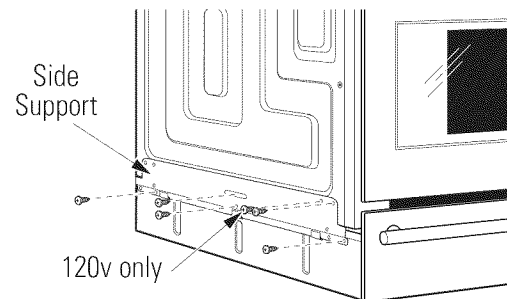

- E** The oven and storage drawer assembly is now ready to be installed. Return to the Advantium 120V or 240V Built-In SpeedCook Oven Installation Instructions to complete the installation.

Instrucciones de montaje

Cajón de almacenamiento de accesorios empotrado Advantium® JX2200, JX2201, ZX2201

ANTES DE COMENZAR

Lea estas instrucciones por completo y con detenimiento. Lea las instrucciones de instalación del horno Advantium de 120V o 240V por completo y con detenimiento sobre las dimensiones del recorte y las instrucciones paso a paso.

IMPORTANTE – Guarde estas instrucciones para el uso de inspectores locales.

IMPORTANTE – Cumpla con todos los códigos y ordenanzas vigentes.

- **NOTA AL INSTALADOR:** Asegúrese de dejar estas instrucciones al consumidor.
- **NOTA AL CONSUMIDOR:** Conserve estas instrucciones con el Manual del Propietario del horno Advantium de 120V o 240V para referencia futura.
- **NIVEL DE CAPACIDAD:** La instalación de este aparato requiere capacidades mecánicas básicas.
- **TIEMPO DE FINALIZACIÓN:** Una hora con la instalación de un horno Advantium de 120V o 240V.
- El instalador tiene la responsabilidad de efectuar una instalación adecuada.
- La Garantía no cubre las fallas del producto debido a una instalación incorrecta. Ver el Manual del Propietario del horno Advantium de 120V o 240V para información sobre la garantía.

MODELOS DISPONIBLES

Modelos Profile:

JX2200BB–Negro
JX2201SS–Acero inoxidable

Modelos Monogram:

ZX2201SS–Acero inoxidable (sólo para instalación sobre 36")

NOTA: El modelo ZSC2202SS de Advantium de 240V y el modelo ZSC1202 Advantium de 120V NO PUEDEN instalarse con un cajón de almacenamiento de accesorios. Ver *Preparación para la instalación sin un cajón de almacenamiento de accesorios* en las Instrucciones de instalación para estos modelos.

DIMENSIONES Y ESPACIOS DEL PRODUCTO

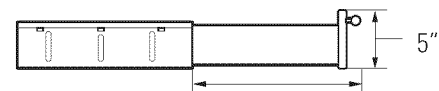

Deje un espacio de 15" para cuando se abra por completo

NOTA: La apariencia varía según el modelo.

HERRAMIENTAS REQUERIDAS

- Destornillador de estrella #2

PIEZAS PROVISTAS

- Soportes laterales (2)
- Tornillos (8)
- Tornillos (de color) (5)
- Soporte de montaje para debajo del mostrador (1)

1 QUITÉ EL EMPAQUE Y LAS PIEZAS

- Quite el cajón de la caja de cartón.
- Quite todo el material de empaque y la cinta.
- Abra el cajón y quite las piezas del interior.
- Ubique las piezas.

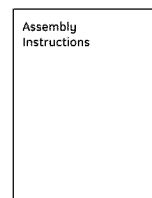

Instrucciones de montaje

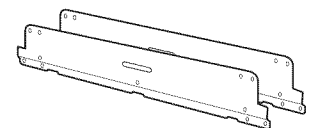

Soportes laterales (2)

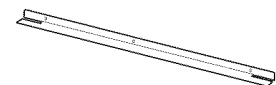

Soporte de montaje sobre el mostrador (SEM)

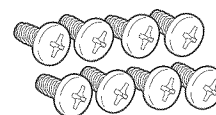

Tornillos (6 requeridos, 2 extra)

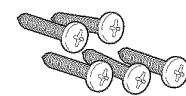

Tornillos de color (4 requeridos, 1 extra)

MONTAJE EN UN HORNO DE COCCIÓN RÁPIDA EMPOTRADO ADVANTIUM

2 INSTALACIÓN DE SOPORTE DE MONTAJE BAJO EL MOSTRADOR (BEM)

NOTA: Sólo para modelos BEM PSB1200, PSB1201 y ZSC1201.

- A** Abra el cajón de accesorios para tener acceso al soporte superior.
- B** Quite los tres tornillos que fijan el soporte superior.
- C** Instale el nuevo soporte de montaje BEM utilizando los tornillos quitados anteriormente.

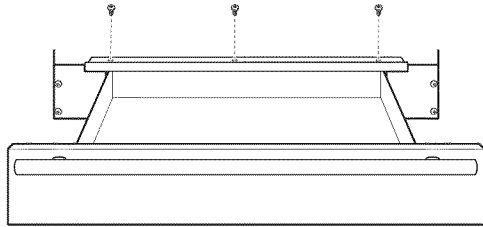

- D** Cierre el cajón y siga con la instalación.

3 CÓMO MONTAR EL HORNO AL CAJÓN

- A** Coloque el cajón de almacenamiento sobre una superficie con el frente del cajón colgando sobre el borde de la superficie. No colocar el lado frontal del cajón sobre el borde de la superficie puede provocar daños al cajón ya que el lado frontal del mismo cuelga sobre la parte inferior del cajón.
- B** Coloque el horno sobre el cajón de almacenamiento. Verifique que la parte trasera de los costados del horno se encuentren alineados con la parte trasera y los lados del cajón.

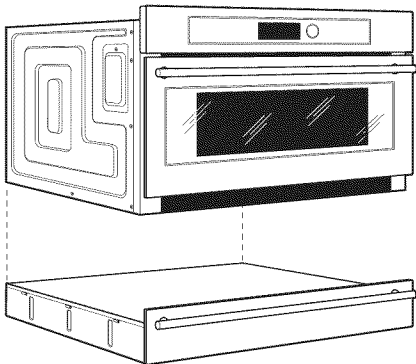

NOTA: La parte inferior de las bridas laterales del horno descansan directamente frente a la parte superior de las bridas laterales del cajón de almacenamiento.

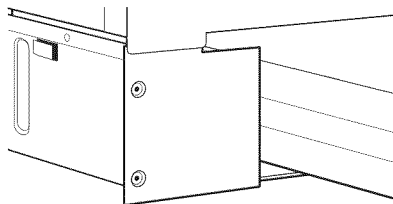

CÓMO MONTAR EL HORNO AL CAJÓN (cont.)

- C** Quite los dos tornillos inferiores frontales de cada lado del horno y el tornillo central superior sobre cada lado del cajón de almacenamiento.

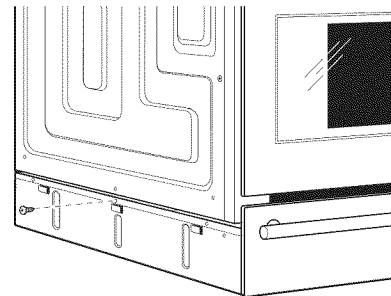
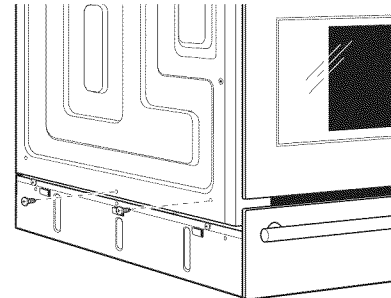

- D** Coloque los soportes laterales dentro de las lengüetas del cajón y fíjelos utilizando los tornillos provistos y los tornillos quitados en el Paso C.

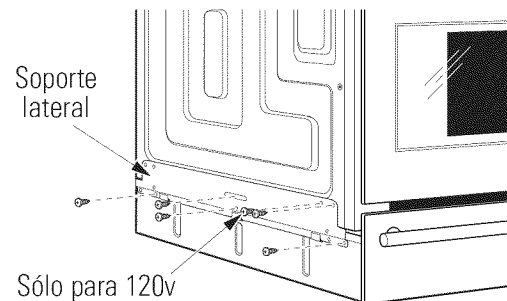

- E** El horno y el montaje del cajón de almacenamiento ya se encuentran listos para ser instalados. Vuelva a las Instrucciones de instalación del horno de cocción rápida empotrado Advantium de 120V o 240V para completar la instalación.