

Poulan PRO®

ENGLISH

Instruction Manual Manual de Instrucciones Manuel d'Instructions

PPB200

ESPAÑOL

For Occasional Use Only



DANGER:

Read and follow all Safety Rules and Operating Instructions before using this product. Failure to do so can result in serious injury.

PELIGRO:

Lea el manual de instrucciones y siga todas las advertencias e instrucciones de seguridad. El no hacerlo puede resultar en lesiones graves.

DANGER:

Lire le manuel d'instructions et bien respecter tous les avertissements et toutes les instructions de sécurité. Tout défaut de le faire pourrait entraîner des blessures graves.

Electrolux Home Products, Inc.
1030 Stevens Creek Road
Augusta, GA 30907

 **The Electrolux Group.** *The world's No. 1 choice.*
KITCHEN, CLEANING AND OUTDOOR APPLIANCES COMBINED

FRANÇAIS

UL CLASSIFIED PRODUCT NOTICE

Only the following Gasoline Powered Combination Gardening Appliance powerhead models and their respective attachments have been Classified by Underwriters Laboratories, Inc., in accordance with the applicable safety requirements.

Powerhead including trimmer attachment	PPB200
Optional brushcutter attachment	PPB4000C
Optional blower attachment	PPB3000B
The following attachment is Listed by Underwriter's Laboratories, Inc., in accordance with UL Standard 1602, "Gasoline-Engine-Powered, Rigid-Cutting Member, Edgers and Edge-Trimmers."	
Optional edger attachment	PPB1000E

SAFETY RULES

⚠ WARNING: When using gardening appliances, basic safety precautions must always be followed to reduce the risk of fire and serious injury. Read and follow all instructions.

This power unit can be dangerous! Operator is responsible for following instructions and warnings on unit and in manual. Read entire instruction manual before using unit! Be thoroughly familiar with the controls and the proper use of the unit. Restrict the use of this unit to persons who have read, understand, and will follow the instructions and warnings on the unit and in the manual. Never allow children to operate this unit.



INSTRUCTION MANUAL



SAFETY INFORMATION ON THE UNIT

⚠ DANGER: Never use blades with line trimmer attachment. Never use flailing devices with any attachment. This unit (when used with supplied line trimmer attachment) is designed for line trimmer use only. Use of any other accessories or attachments with line trimmer attachment will increase the risk of injury.



⚠ WARNING: Trimmer line throws objects violently. You and others can be blinded/injured. Wear eye and leg protection. Keep body parts clear of rotating line.

Eye Protection

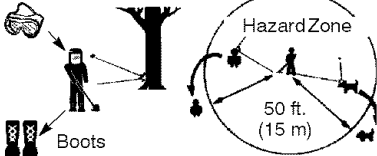

Keep children, bystanders, and animals 50 feet (15 meters) away. If approached stop unit immediately.

If situations occur which are not covered in this manual, use care and good judgment. If you need assistance, contact your authorized service dealer or call 1-800-554-6723.

OPERATOR SAFETY

- Dress properly. Always wear safety glasses or similar eye protection when operating, or performing maintenance, on your unit (safety glasses are available). Eye protection should be marked Z87.
- Always wear face or dust mask if operation is dusty.
- Always wear heavy, long pants, long sleeves, boots, and gloves. Wearing safety leg guards is recommended.
- Always wear foot protection. Do not go barefoot or wear sandals. Stay clear of spinning line.
- Secure hair above shoulder length. Secure or remove loose clothing or clothing with loosely hanging ties, straps, tassels, etc. They can be caught in moving parts.
- Being fully covered also helps protect you from debris and pieces of toxic plants thrown by spinning line.
- Stay Alert. Do not operate this unit when you are tired, ill, upset or under the influence of alcohol, drugs, or medication. Watch what you are doing; use common sense.
- Wear hearing protection.
- Never start or run inside a closed room or building. Breathing exhaust fumes can kill. Keep handles free of oil and fuel.
- Keep handles free of oil and fuel.
- Always keep engine on the right hand side of your body.
- Hold the unit firmly with both hands. Keep trimmer head (or other optional attachment) below waist level and away from all parts of your body. Do not raise engine above your waist.
- Keep all parts of your body away from muffler and spinning line (or other optional attachment). Keep engine below waist level. A hot muffler can cause serious burns.
- Keep firm footing and balance. Do not overreach or use from unstable surfaces such as ladders, trees, steep slopes, rooftops, etc.
- Use only in daylight or good artificial light.

- Use only for jobs explained in this manual (or manuals for optional attachments).

UNIT / MAINTENANCE SAFETY

- Disconnect the spark plug before performing maintenance except carburetor adjustments.
- Look for and replace damaged or loose parts before each use. Look for and repair fuel leaks before use. Keep in good working condition.
- Replace trimmer head parts that are chipped, cracked, broken, or damaged in any other way before using the unit.
- Maintain unit according to recommended procedures. Keep cutting line at proper length.
- Use only 0.080" (2 mm) diameter Poulan PRO® brand line. Never use wire, rope, string, etc.
- Install required shield properly before using the unit. Use only specified trimmer head; make sure it is properly installed and securely fastened.
- Make sure unit is assembled correctly as shown in this manual.
- Make carburetor adjustments with lower end supported to prevent line from contacting any object.
- Keep others away when making carburetor adjustments.
- Use only recommended Poulan PRO® accessories and replacement parts.
- Have all maintenance and service not explained in this manual performed by an authorized service dealer.

FUEL SAFETY

- Mix and pour fuel outdoors.
- Keep away from sparks or flames.
- Use a container approved for fuel.
- Do not smoke or allow smoking near fuel or the unit.
- Avoid spilling fuel or oil. Wipe up all fuel spills.
- Move at least 10 feet (3 meters) away from fueling site before starting engine.
- Stop engine and allow to cool before removing fuel cap.
- Always store gasoline in a container approved for flammable liquids.

TRANSPORTING AND STORAGE

- Allow engine to cool; secure unit before storing or transporting in vehicle.
- Empty the fuel tank before storing or transporting the unit. Use up fuel left in the carburetor by starting the engine and letting it run until it stops.
- Store unit and fuel in area where fuel vapors cannot reach sparks or open flames from water heaters, electric motors or switches, furnaces, etc.
- Store unit so line limiter blade cannot accidentally cause injury. The unit can be hung by the shaft.
- Store unit out of reach of children.

SAFETY NOTICE: Exposure to vibrations through prolonged use of gasoline powered hand tools could cause blood vessel or nerve damage in the fingers, hands, and joints of people prone to circulation disorders or abnormal swellings. Prolonged use in cold weather

has been linked to blood vessel damage in otherwise healthy people. If symptoms occur such as numbness, pain, loss of strength, change in skin color or texture, or loss of feeling in the fingers, hands, or joints, discontinue the use of this tool and seek medical attention. An anti-vibration system does not guarantee the avoidance of these problems. Users who operate power tools on a continual and regular basis must monitor closely their physical condition and the condition of this tool.

SPECIAL NOTICE: This unit is equipped with a temperature limiting muffler and spark arresting screen which meets the requirements of California Codes 4442 and 4443. All U.S. forest land and the states of California, Idaho, Maine, Minnesota, New Jersey, Oregon, and Washington require by law that many internal combustion engines be equipped with a spark arresting screen. If you operate in a locale where such regulations exist, you are legally responsible for maintaining the operating condition of these parts. Failure to do so is a violation of the law. For normal homeowner use, the muffler and spark arresting screen will not require any service. After 50 hours of use, we recommend that your muffler be serviced or replaced by your authorized service dealer.

LINE TRIMMER SAFETY

WARNING: Inspect the area before each use. Remove objects (rocks, broken glass, nails, wire, etc.) which can be thrown by or become entangled in line. Hard objects can damage the trimmer head and be thrown causing serious injury.

- Use only for trimming, scalping, mowing and sweeping. Do not use for edging, pruning or hedge trimming.
- Cut from your left to your right. Cutting on right side of the shield will throw debris away from the operator.

ADDITIONAL SAFETY RULES FOR OPTIONAL ATTACHMENTS

WARNING: For each optional attachment used, read entire instruction manual before use and follow all warnings and instructions in manual and on attachment.

WARNING: Ensure handlebar is installed when using edger or brushcutter attachments. Attach handlebar above arrow on safety label on the upper shaft (engine end of unit). If your edger or brushcutter attachment does not include a handlebar, a handlebar accessory kit (#530071451) is available from your authorized service dealer.

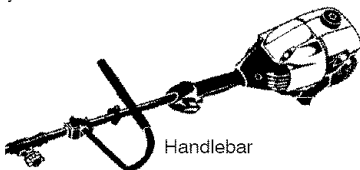

Handlebar

EDGER SAFETY

⚠ WARNING: Inspect the area to be edged before each use. Remove objects (rocks, broken glass, nails, wire, etc.) which can be thrown by the blade or can wrap around the shaft.

- Blade rotates momentarily after the trigger is released. The blade can seriously cut you or others.
- Allow blade to stop before removing it from the cut.

Blade rotates momentarily after the trigger is released.



Allow blade to stop before removing it from the cut.



- Throw away blades that are bent, warped, cracked, broken or damaged in any other way. Replace parts that are cracked, chipped, or damaged before using the unit.
- Do not attempt to remove cut material nor hold material to be cut when the engine is running or when cutting blade is moving.
- Always keep the wheel and depth adjusting skid in contact with the ground.
- Always push the unit slowly over the ground. Stay alert for uneven sidewalks, holes in the terrain, large roots, etc.
- Always use the handlebar when using edger attachment.

BLOWER/VACUUM SAFETY

⚠ WARNING: Inspect area before starting unit. Remove all debris and hard objects such as rocks, glass, wire, etc. that can ricochet, be thrown, or otherwise cause injury or damage during operation.

- Do not set unit on any surface except a clean, hard area while engine is running. Debris such as gravel, sand, dust, grass, etc., could be picked up by the air intake and thrown out through discharge opening, damaging unit, property, or causing serious injury to bystanders or operator.
- Never place objects inside the blower tubes, vacuum tubes or blower outlet. Always direct the blowing debris away from people, animals, glass, and solid objects such as trees, automobiles, walls, etc. The force of air can cause rocks, dirt, or sticks to be thrown or to ricochet which can hurt people or animals, break glass, or cause other damage.
- Never run unit without the proper equipment attached. When using your unit as a blower, always install blower tubes.
- Check air intake opening, blower tubes or vacuum tubes frequently, always with engine stopped and spark plug disconnected. Keep vents and discharge tubes free of debris which can accumulate and restrict proper air flow.
- Never place any object in air intake opening as this could restrict proper air flow and cause damage to the unit.

- Never use for spreading chemicals, fertilizers, or other substances which may contain toxic materials.
- To avoid spreading fire, do not use near leaf or brush fires, fireplaces, barbecue pits, ashtrays, etc.

BRUSHCUTTER SAFETY

⚠ DANGER: Blade can thrust violently away from material it does not cut. Blade thrust can cause amputation of arms or legs.

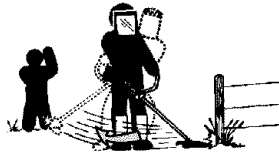

⚠ WARNING: Do not use trimmer head as a fastening device for the blade.



⚠ WARNING: The blade continues to spin after the throttle is released or engine is turned off. The coasting blade can throw objects or seriously cut you if accidentally touched. Stop the blade by contacting the left hand side of the coasting blade with material already cut.

Stop coasting blade by contact with cut material.

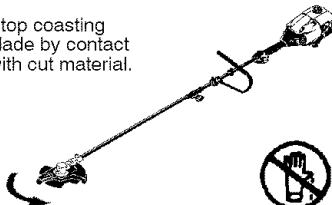

⚠ WARNING: Inspect the area to be cut before each use. Remove objects (rocks, broken glass, nails, wire, etc.) which can be thrown or become entangled in the blade or trimmer line.

- Throw away and replace blades that are bent, warped, cracked, broken or damaged in any other way.
- Install required shield properly before using the unit. Use the metal shield for all metal blade use. Only use brushcutter attachments that provide a metal shield with proboscis nose.

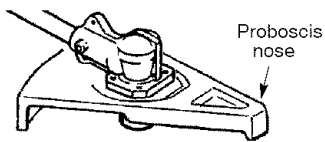

- Use only specified blade and make sure it is properly installed and securely fastened.
- Cut from your right to your left.
- Always use the handlebar and a properly adjusted shoulder strap with blade (see ASSEMBLY instructions in brushcutter attachment instruction manual).

CULTIVATOR SAFETY

⚠ WARNING: Rotating tines can cause serious injury. Keep away from rotating tines. Stop the engine and disconnect the spark plug before unclogging tines or making repairs.



⚠ WARNING: Inspect the area to be cultivated before starting the unit. Remove all debris and hard and sharp objects such as rocks, vines, branches, rope, string, etc.

- Avoid heavy contact with solid objects that might stop the tines. If heavy contact occurs, stop the engine and inspect the unit for damage.
- Never operate the cultivator without the tine cover in place and properly secured.
- Keep the tines and guard clear of debris.
- After striking a foreign object, stop the engine, disconnect the spark plug and inspect the cultivator for damage. Repair before restarting.
- Disconnect attachment from the drive engine before cleaning the tines with a hose and water to remove any build-up. Oil the tines to prevent rust.
- Always wear gloves when servicing or cleaning the tines. The tines become very sharp from use.
- Do not run unit at high speed unless cultivating.

HEDGE TRIMMER SAFETY

⚠ DANGER: RISK OF CUT; KEEP HANDS AWAY FROM BLADE - Blade moves momentarily after the trigger is released. Do not attempt to clear away cut material when the blade is in motion. Make sure the switch is in the OFF position, the spark plug wire is disconnected, and the blade has stopped moving before removing jammed material from the cutting

blade. Do not grab or hold the unit by the cutting blade.

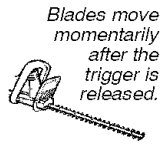

Allow blades to stop before removing them from the cut.



⚠ WARNING: Inspect the area before starting the unit. Remove all debris and hard objects such as rocks, glass, wire, etc. that can ricochet, be thrown, or otherwise cause injury or damage during operation.

- Do not use a cutting blade that is bent, warped, cracked, broken or damaged in any other way. Have worn or damaged parts replaced by an authorized service dealer.
- Always keep unit in front of your body. Keep all parts of your body away from the cutting blade.
- Keep the cutting blade and air vents clear of debris.

POLE PRUNER SAFETY

⚠ WARNING: The reciprocating blade/rotating chain can cause severe injury. Inspect the unit before use. Do not operate unit with a bent, cracked or dull blade or dull chain. Keep away from the blade/chain.

⚠ WARNING: The reciprocating blade/rotating chain is sharp. Do not touch. To prevent serious injury, always stop engine and ensure blade/chain has stopped moving, disconnect spark plug, and wear gloves when changing or handling the blade or chain.

⚠ WARNING: A coasting blade/rotating chain can cause injury while it continues to move after the engine is stopped. Maintain proper control of the unit until the blade/chain has completely stopped moving. Keep hands, face and feet at a distance from all moving parts. Do not attempt to touch or stop the blade or chain when it is moving.



⚠ WARNING: Falling objects can cause severe head injury. Wear head protection when operating this unit with a pole pruner attachment.



WARNING: To prevent serious injury, do not use more than one boom extension with a pole pruner attachment.

WARNING: Keep the pruner away from power lines or electrical wires.

- Only use for pruning limbs or branches overhead up to 4 inches (10 cm) in diameter.
- Do not operate the unit faster than the speed needed to prune. Do not run the unit at high speed when not pruning.
- Always stop the unit when work is delayed or when walking from one cutting location to another.
- If you strike or become entangled with a foreign object, stop the engine immediately and check for damage. Have any damage repaired by an authorized service dealer before attempting further operations. Discard blades that are bent, warped, cracked or broken.
- Stop the unit immediately if you feel excessive vibration. Vibration is a sign of trouble. Inspect thoroughly for loose nuts, bolts or damage before continuing. Contact an authorized service dealer for repair or replacement of affected parts as necessary.

SNOW THROWER SAFETY

WARNING: Keep hands and feet away from the rotor when starting or running the engine. Never attempt to clear the rotor with the engine/motor running. Stop engine and disconnect spark plug before unlogging snow or debris from discharge chute or when adjusting vanes.

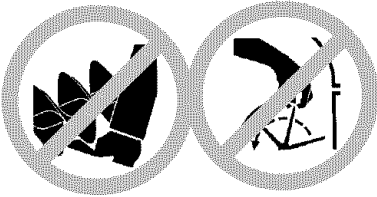

WARNING: Never lean over discharge chute. Rocks or debris could be thrown into the eyes and face and cause serious injury or blindness.

WARNING: Inspect the area where the unit is to be used. Remove objects that could be thrown or damage the unit. Some objects may be hidden by fallen snow - be alert for the possibility.

- Direct material discharge away from glass enclosures, automobiles, etc.
- Do not run engine at high speed while not removing snow.
- Be attentive when using the snowthrower, and stay alert for holes in the terrain and other hidden hazards.
- Make sure the rotor will spin freely before attaching the snowthrower to the powerhead.
- If the rotor will not rotate freely due to frozen ice, thaw the unit before thoroughly before attempting to operate under power.
- Keep the rotor clear of debris.
- Do not throw snow near other people. The snow thrower could propel small objects at high speed causing injury.
- After striking a foreign object, stop the engine, disconnect spark plug and inspect the snowthrower for damage and repair if necessary before restarting unit.
- Never operate the snowthrower near glass enclosures, automobiles and trucks.
- Never attempt to use the snowthrower on a roof.
- Never operate the snowthrower near window wells, dropoffs, etc.
- Never discharge snow onto public roads or near moving traffic.
- Clear snow from slopes by going up and down; never across. Use caution when changing directions. Never clear snow from steep slopes.
- Let snowthrower run for a few minutes after clearing snow so moving parts do not freeze.
- Look behind and use care when backing up. Exercise caution to avoid slipping or falling, especially when operating in reverse.
- Know how to stop quickly.

ASSEMBLY

WARNING: If received assembled, repeat all steps to ensure your unit is properly assembled and all fasteners are secure. Examine parts for damage. Do not use damaged parts.

NOTE: If you need assistance or find parts missing or damaged, call 1-800-554-6723.

It is normal for the fuel filter to rattle in the empty fuel tank. Finding fuel or oil residue on muffler is normal due to carburetor adjustments and testing done by the manufacturer.

INSTALLING TRIMMER ATTACHMENT

CAUTION: When installing trimmer attachment, place the unit on a flat surface for stability.

1. Loosen the coupler by turning the knob counterclockwise.

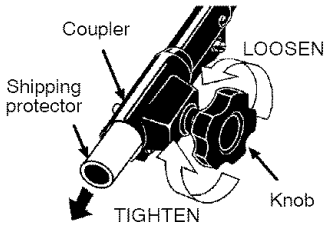

2. Remove shipping protector from coupler.
3. Remove the shaft cap from the trimmer attachment (if present).
4. Position locking/release button of attachment into guide recess of coupler.
5. Push the attachment into the coupler until the locking/release button snaps into the primary hole.
6. Before using the unit, tighten the knob securely by turning clockwise.

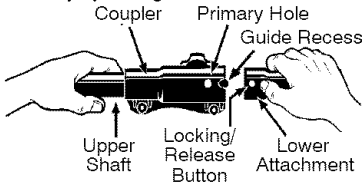

WARNING: Make sure the locking/release button is locked in the primary hole and the knob is securely tightened before operating the unit. All attachments are designed to be used in the primary hole unless otherwise stated in the applicable attachment instruction manual. Using the wrong hole could lead to serious injury or damage to the unit.

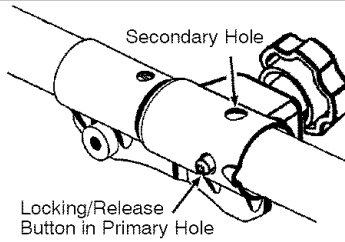

For optional attachments, see the ASSEMBLY section of the applicable attachment instruction manual.

ATTACHING THE SHIELD

WARNING: The shield must be properly installed. The shield provides partial protection from the risk of thrown objects to the operator and others and is equipped with a line limiter blade which cuts excess line to the proper length. The line limiter blade (on underside of shield) is sharp and can cut you.

For proper orientation of shield, see KNOW YOUR TRIMMER illustration in OPERATION section.

1. Remove wing nut from shield.
2. Insert bracket into slot as shown.
3. Pivot shield until bolt passes through hole in bracket.
4. Securely tighten wing nut onto bolt.

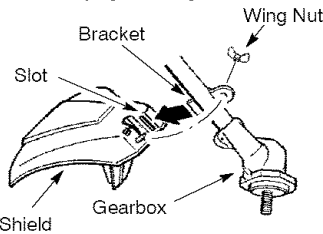

ADJUSTING THE HANDLE

WARNING: When adjusting the handle, be sure it remains above the safety label and below the mark or arrow on the shaft.

1. Loosen wing nut on handle.
2. Rotate the handle on the shaft to an upright position; retighten wing nut.

OPERATION

KNOW YOUR UNIT

READ THIS INSTRUCTION MANUAL AND SAFETY RULES BEFORE OPERATING YOUR UNIT. Compare the illustrations with your unit to familiarize yourself with the location of the various controls and adjustments. Save this manual for future reference.

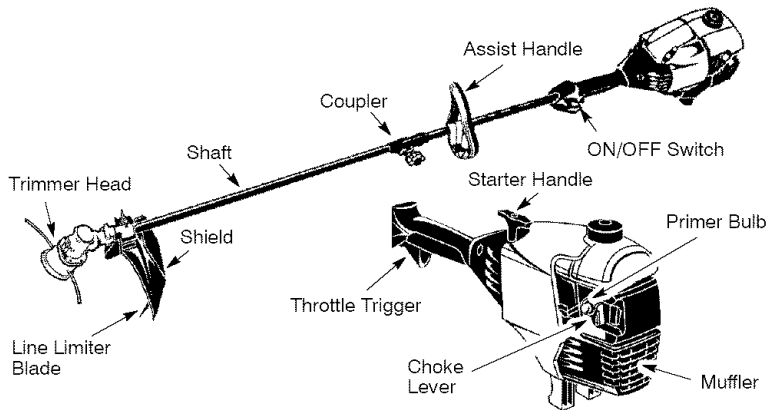

ON/OFF SWITCH

The ON/OFF switch is located on the trigger handle and is used to stop the engine. Move the switch to the OFF position to stop the engine.

PRIMER BULB

The PRIMER BULB removes air from the carburetor and fuel lines and fills them with fuel. This allows you to start the engine with fewer pulls on the starter rope. Activate the primer bulb by pressing it and allowing it to return to its original form.

CHOKE

The CHOKE helps to supply fuel to the engine to aid in cold starting. Activate the choke by moving the choke lever to the FULL CHOKE position. After the engine attempts to start, move the choke lever to the HALF CHOKE position. Once engine has started, move the choke lever to the OFF CHOKE position.

COUPLER

The COUPLER enables optional attachments to be installed on the unit.

BEFORE STARTING ENGINE

WARNING: Be sure to read the fuel information in the safety rules before you begin. If you do not understand the safety rules, do not attempt to fuel your unit. Call 1-800-554-6723.

FUELING ENGINE

WARNING: Remove fuel cap slowly when refueling.



HELPFUL TIP
To obtain the correct oil mix ratio, pour 3.2 ounces of 2-cycle synthetic oil into one gallon of fresh gas.

This engine is certified to operate on unleaded gasoline. Before operation, gasoline must be mixed with a good quality synthetic 2-cycle air-cooled engine oil designed to be mixed at a ratio of 40:1. Poulan/Weed Eater brand synthetic oil is recommended. Mix gasoline and oil at a ratio of 40:1. A 40:1 ratio is obtained by mixing 3.2 ounces (95 ml) of oil with 1 gallon (4 liters) of unleaded gasoline. DO NOT USE automotive oil or marine oil. These oils

will cause engine damage. When mixing fuel, follow instructions printed on container. Once oil is added to gasoline, shake container momentarily to assure that the fuel is thoroughly mixed. Always read and follow the safety rules relating to fuel before fueling your unit.

IMPORTANT

Experience indicates that alcohol blended fuels (called gasohol or using ethanol or methanol) can attract moisture which leads to separation and formation of acids during storage. Acidic gas can damage the fuel system of an engine while in storage. To avoid engine problems, empty the fuel system before storage for 30 days or longer. Drain the gas tank, start the engine and let it run until the fuel lines and carburetor are empty. Use fresh fuel next season. Never use engine or carburetor cleaner products in the fuel tank or permanent damage may occur.

See the STORAGE section for additional information.

HOW TO STOP YOUR UNIT

- To stop the engine, move the ON/OFF switch to the OFF position.
- If engine does not stop, move choke lever to FULL CHOKE position.

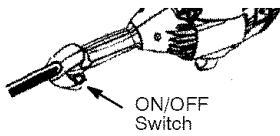

ON/OFF Switch

HOW TO START YOUR UNIT

WARNING: Avoid any contact with the muffler. A hot muffler can cause serious burns.



HELPFUL TIP
If your engine still does not start after following these instructions, please call 1-800-554-6723.

STARTING A COLD ENGINE (or a warm engine after running out of fuel)



Starting Position

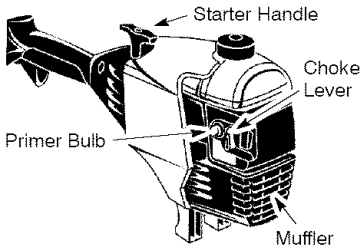

1. Set unit on a flat surface.
2. Move ON/OFF switch to the ON position.
3. Slowly press the primer bulb 6 times.
4. Move choke lever to FULL CHOKE by aligning lever with position shown on decal (see illustration below).

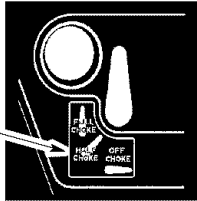

Choke position decal

5. Squeeze the throttle trigger fully and hold through all remaining steps.
6. Pull starter rope handle sharply until engine sounds as if it is trying to start, but do not pull rope more than 6 times.
7. As soon as engine sounds as if it is trying to start, move choke lever to HALF CHOKE by aligning lever with position shown on decal (see illustration below).

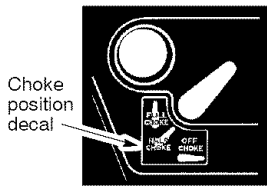

Choke position decal

8. Pull starter rope sharply until engine runs, but no more than 6 pulls. If the engine doesn't start after 6 pulls (at the HALF CHOKE position), move the choke lever to the FULL CHOKE position and press the primer bulb 6 times. Squeeze and hold the throttle trigger and pull the starter rope 2 more times. Move the choke lever to the HALF CHOKE position and pull the starter rope until the engine runs, but no more than 6 pulls. If the engine doesn't start, repeat procedure 2 additional times.

NOTE: If engine still doesn't start, it is probably flooded. Proceed to STARTING A FLOODED ENGINE.

9. Once the engine starts, allow it to run 10 seconds, then move the choke lever to OFF CHOKE by aligning lever with position shown on decal (see illustration below). Allow the unit to run for 30 more seconds at OFF CHOKE before releasing the throttle trigger. **NOTE:** If engine dies with the choke lever in the OFF CHOKE position, move the choke lever to the HALF CHOKE position and pull the rope until engine runs, but no more than 6 pulls.

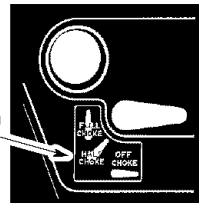

Choke position decal

STARTING A WARM ENGINE

1. Move ON/OFF switch to the ON position.
2. Move the choke lever to the HALF CHOKE position.
3. Squeeze and hold the throttle trigger. Keep throttle trigger fully squeezed until the engine runs smoothly.
4. Pull starter rope sharply until engine runs, but no more than 5 pulls.
5. Allow engine to run 15 seconds, then move the choke lever to the OFF CHOKE position.

NOTE: If engine has not started, pull starter rope 5 more pulls. If engine still does not run, it is probably flooded.

STARTING A FLOODED ENGINE

Flooded engines can be started by placing the choke lever in the OFF CHOKE position; then, pull the rope to clear the engine of excess fuel. This could require pulling the starter handle many times depending on how badly the unit is flooded.

If the unit still doesn't start, refer to TROUBLESHOOTING TABLE or call 1-800-554-6723.

OPERATING THE COUPLER

This model is equipped with a coupler which enables optional attachments to be installed. The optional attachments are:

	MODEL:
Edger	PPB1000E
Cultivator	PPB2000T
Blower	PPB3000B
Brushcutter	PPB4000C
Pruner	PP5000P

WARNING: Always stop unit and disconnect spark plug before removing or installing attachments.

REMOVING TRIMMER ATTACHMENT (OR OTHER OPTIONAL ATTACHMENTS)

CAUTION: When removing or installing attachments, place the unit on a flat surface for stability.

1. Loosen the coupler by turning the knob counterclockwise.

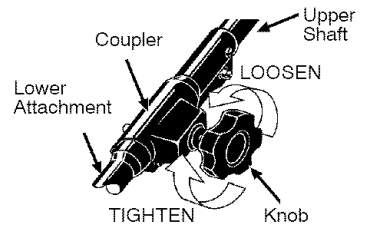

2. Press and hold the locking/release button.

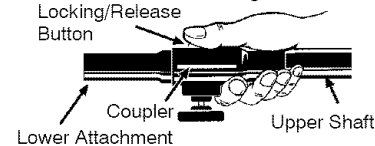

3. While securely holding the engine and upper shaft, pull the attachment straight out of the coupler.

INSTALLING OPTIONAL ATTACHMENTS

1. Remove the shaft cap from the attachment (if present).
2. Position locking/release button of attachment into guide recess of coupler.
3. Push the attachment into the coupler until the locking/release button snaps into the primary hole.
4. Before using the unit, tighten the knob securely by turning clockwise.

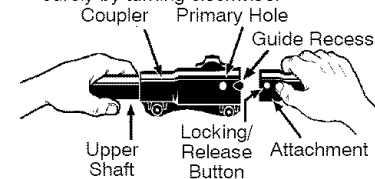

WARNING: Make sure the locking/release button is locked in the primary hole and the knob is securely tightened before operating the unit. All attachments are designed to be used in the primary hole unless otherwise stated in the applicable attachment instruction manual. Using the wrong hole could lead to serious injury or damage to the unit.

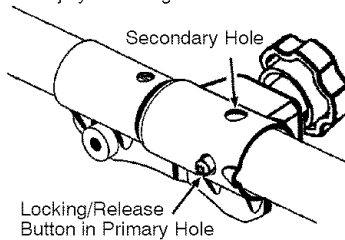

OPERATING INSTRUCTIONS

It is recommended that the engine not be operated for longer than 1 minute at full throttle.

OPERATING POSITION

ALWAYS WEAR:



Cut only from your left to your right.

WARNING: Always wear eye protection. Never lean over the trimmer head. Rocks or debris can ricochet or be thrown into eyes and face and cause blindness or other serious injury.

When operating unit, stand as shown and check for the following:

- Wear eye protection and heavy clothing.
- Hold trigger handle with your right hand and assist handle with left hand.
- Keep unit below waist level.
- Cut only from your left to your right to ensure debris is thrown away from you. Without bending over, keep line near and parallel to the ground and not crowded into material being cut.

Do not run the engine at a higher speed than necessary. The cutting line will cut efficiently when the engine is run at less than full throttle. At lower speeds, there is less engine noise and vibration. The cutting line will last longer and will be less likely to "weld" onto the spool.

Always release the throttle trigger and allow the engine to return to idle speed when not cutting.

To stop engine:

- Release the throttle trigger.
- Move the ON/OFF switch to the OFF position.

TRIMMER LINE ADVANCE

The trimmer line will advance approximately 2 inches (5 cm) each time the bottom of the trimmer head is tapped on the ground with the engine running at full throttle.

The most efficient line length is the maximum length allowed by the line limiter. Always keep the shield in place when the tool is being operated.

To advance line:

- Operate the engine at full throttle.
- Hold the trimmer head parallel to and above the grassy area.
- Tap the bottom of the trimmer head lightly on the ground one time. Approximately 2 inches (5 cm) of line will be advanced with each tap.

Always tap the trimmer head on a grassy area. Tapping on surfaces such as concrete or asphalt can cause excessive wear to the trimmer head. If the line is worn down to 2 inches (5 cm) or less, more than one tap will be required to obtain the most efficient line length.

WARNING: Use only 0.080" (2 mm) diameter line. Other sizes of line will not advance properly and can cause serious injury. Do not use other materials such as wire, string, rope, etc. Wire can break off during cutting and become a dangerous missile that can cause serious injury.

CUTTING METHODS

WARNING: Use minimum speed and do not crowd the line when cutting around hard objects (rock, gravel, fence posts, etc.), which can damage the trimmer head, become entangled in the line, or be thrown causing a serious hazard.

- The tip of the line does the cutting. You will achieve the best performance and minimum line wear by not crowding the line into the cutting area. The right and wrong ways are shown below.

Tip of the line does the cutting.



Right

Line crowded into work area.



Wrong

- The line will easily remove grass and weeds from around walls, fences, trees and flower beds, but it also can cut the tender bark of trees or shrubs and scar fences.

- For trimming or scalping, use less than full throttle to increase line life and decrease head wear, especially:
 - During light duty cutting.
 - Near objects around which the line can wrap such as small posts, trees or fence wire.
- For mowing or sweeping, use full throttle for a good clean job.

TRIMMING - Hold the bottom of the trimmer head about 3 inches (8 cm) above the ground and at an angle. Allow only the tip of the line to make contact. Do not force trimmer line into work area.

Trimming

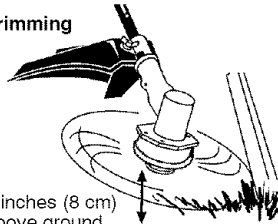

3 inches (8 cm) above ground

SCALPING - The scalping technique removes unwanted vegetation down to the ground. Hold the bottom of the trimmer head about 3 in. (8 cm) above the ground and at an angle. Allow the tip of the line to strike the ground around trees, posts, monuments, etc. This technique increases line wear.

Scalping

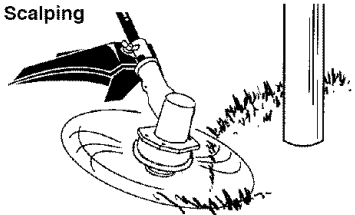

MOWING - Your trimmer is ideal for mowing in places conventional lawn mowers cannot reach. In the mowing position, keep the line parallel to the ground. Avoid pressing the head into the ground as this can scalp the ground and damage the tool.

Mowing

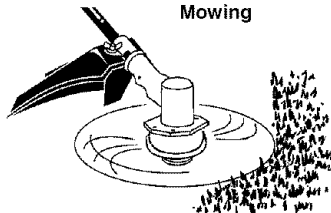

SWEEPING - The fanning action of the rotating line can be used to blow away loose debris from an area. Keep the line parallel to and above the area surface and swing the tool from side to side.



MAINTENANCE

WARNING: Disconnect the spark plug before performing maintenance except for carburetor adjustments.



HELPFUL TIP
IMPORTANT: Have all repairs other than the recommended maintenance described in the instruction manual performed by an authorized service dealer.
 If any dealer other than an authorized service dealer performs work on the product, Electrolux Home Products, Inc., may not pay for repairs under warranty. It is your responsibility to maintain and perform general maintenance.

CHECK FOR LOOSE FASTENERS AND PARTS

- Spark Plug Boot
- Air Filter
- Housing Screws
- Assist Handle Screw
- Debris Shield

CHECK FOR DAMAGED OR WORN PARTS

Contact an authorized service dealer for replacement of damaged or worn parts.

- ON/OFF Switch - Ensure ON/OFF switch functions properly by moving the switch to the OFF position. Make sure engine stops; then restart engine and continue.
- Fuel Tank - Discontinue use of unit if fuel tank shows signs of damage or leaks.
- Debris Shield - Discontinue use of unit if debris shield is damaged.

INSPECT AND CLEAN UNIT AND DECALS

- After each use, inspect complete unit for loose or damaged parts. Clean the unit and decals using a damp cloth with a mild detergent.
- Wipe off unit with a clean dry cloth.

CLEAN AIR FILTER

A dirty air filter decreases engine performance and increases fuel consumption and harmful emissions. Always clean after every 5 hours of operation.

1. Clean the cover and the area around it to keep dirt from falling into the carburetor chamber when the cover is removed.
2. Remove parts by pressing button to release air filter cover.

NOTE: To avoid creating a fire hazard or producing harmful evaporative emissions, do not clean filter in gasoline or other flammable solvent.

3. Wash the filter in soap and water.
4. Allow filter to dry.
5. Replace parts.

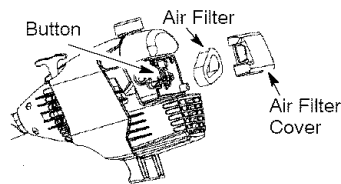

INSPECT MUFFLER AND SPARK ARRESTING SCREEN

WARNING: The muffler on this product contains chemicals known to the State of California to cause cancer.

As your unit is used, carbon deposits build up on the muffler and spark arresting screen and must be removed to avoid creating a fire hazard or affecting engine performance.

For normal homeowner use, the muffler and spark arresting screen will not require any service. After 50 hours of use, we recommend that your muffler be serviced or replaced by an authorized service dealer.

REPLACE SPARK PLUG

Replace the spark plug each year to ensure the engine starts easier and runs better. Set spark plug gap at 0.025 inch (0.6 mm). Ignition timing is fixed and nonadjustable.

1. Twist, then pull off spark plug boot.
2. Remove spark plug from cylinder and discard.
3. Replace with Champion RCJ-6Y spark plug and tighten securely with a 3/4 inch (19 mm) socket wrench.
4. Reinstall the spark plug boot.

SERVICE AND ADJUSTMENTS

REPLACING THE LINE

1. Remove spool by firmly pulling on tap button.
2. Clean entire surface of hub and spool.
3. Replace with a pre-wound spool, or cut two lengths of 12-1/2 feet (3.8 meters) of 0.080" (2 mm) diameter Poulan PRO® brand line.

⚠ WARNING: Never use wire, rope, string, etc., which can break off and become a dangerous missile.

4. Insert ends of the lines about 1/2 inch (1 cm) into the small holes on the inside of spool.

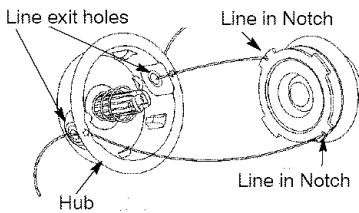
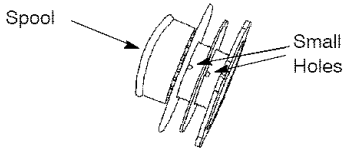

5. Wind the line evenly and tightly onto the spool. Wind in the direction of the arrows found on the spool.
6. Push the lines into the notches, leaving 3 to 5 inches (7 - 12 cm) unwound.
7. Insert the lines into the the exit holes in the hub as shown in the illustration.
8. Align the notches with the line exit holes.
9. Push spool into hub until it snaps into place.
10. Pull the lines extending outside of the hub to release the lines from the notches.

REPLACING THE CUTTING HEAD

1. Align hole in the dust cup with the hole in the side of the gearbox by rotating the dust cup.
2. Insert a small screwdriver into aligned holes. This will keep the shaft from turning while removing and installing trimmer head.

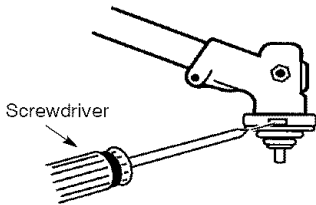

3. While holding the screwdriver in position, remove trimmer head by turning clockwise.
4. Thread replacement trimmer head onto the shaft by turning counterclockwise. Tighten until secure.
5. Remove the screwdriver.

CARBURETOR ADJUSTMENT

⚠ WARNING: Keep others away when making idle speed adjustments. The trimmer head, blade or any optional attachment will be spinning during most of this procedure. Wear your protective equipment and observe all safety precautions. After making adjustments, the trimmer head, blade or any optional attachment must not move/spin at idle speed.

The carburetor has been carefully set at the factory. Adjustments may be necessary if you notice any of the following conditions:

- Engine will not idle when the throttle is released.
- The trimmer head, blade or optional attachment moves/spins at idle.

Make adjustments with the unit supported so the cutting attachment is off the ground and will not make contact with any object. Hold the unit by hand while running and making adjustments. Keep all parts of your body away from the cutting attachment and muffler.

Idle Speed Adjustment

Allow engine to idle. Adjust speed until engine runs without trimmer head, blade or optional attachment moving or spinning (idle too fast) or stalling (idle speed too slow).

- Turn idle speed screw clockwise to increase engine speed if engine stalls or dies.
- Turn idle speed screw counterclockwise to decrease engine speed if trimmer head, blade or optional attachment moves or spins at idle.

⚠ WARNING: Recheck the idle speed after each adjustment. The trimmer head, blade or optional attachment must not move or spin at idle speed to avoid serious injury to the operator or others.

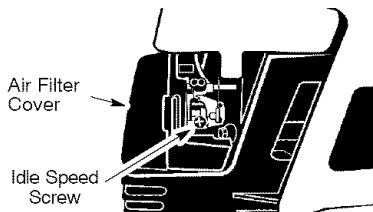

If you require further assistance or are unsure about performing this procedure, contact an authorized service dealer or call 1-800-554-6723.

STORAGE

⚠ WARNING: Perform the following steps after each use:

- Allow engine to cool before storing or transporting.
- Store unit and fuel in a well ventilated area where fuel vapors cannot reach sparks or open flames from water heaters, electric motors or switches, furnaces, etc.
- Store unit with all guards in place. Position unit so that any sharp object cannot accidentally cause injury.
- Store unit and fuel well out of the reach of children.

SEASONAL STORAGE

Prepare unit for storage at end of season or if it will not be used for 30 days or more.

If your unit is to be stored for a period of time:

- Clean the entire unit before lengthy storage.
- Store in a clean dry area.
- Lightly oil external metal surfaces.

FUEL SYSTEM

Under FUELING ENGINE in the OPERATION section of this manual, see message labeled IMPORTANT regarding the use of gasoline in your engine.

Fuel stabilizer is an acceptable alternative in minimizing the formation of fuel gum deposits during storage. Add stabilizer to the gasoline in the fuel tank or fuel storage container. Follow the mix instructions found on stabilizer container. Run engine at least 5 minutes after adding stabilizer.

HELPFUL TIP

During storage of your gas/oil mixture, the oil will separate from the gas.

We recommend that you shake the gas can weekly to insure proper blending of the gas and oil.



ENGINE

- Remove spark plug and pour 1 teaspoon of 40:1, 2-cycle engine oil (air cooled) through the spark plug opening. Slowly pull the starter rope 8 to 10 times to distribute oil.
- Replace spark plug with new one of recommended type and heat range.
- Clean air filter.
- Check entire unit for loose screws, nuts, and bolts. Replace any damaged, broken, or worn parts.
- At the beginning of the next season, use only fresh fuel having the proper gasoline to oil ratio.

OTHER

- Do not store gasoline from one season to another.
- Replace your gasoline can if it starts to rust.

TROUBLESHOOTING TABLE

⚠ WARNING: Always stop unit and disconnect spark plug before performing all of the recommended remedies below except remedies that require operation of the unit.

TROUBLE	CAUSE	REMEDY
Engine will not start.	<ol style="list-style-type: none"> 1. ON/OFF switch in OFF position. 2. Engine flooded. 3. Fuel tank empty. 4. Spark plug not firing. 5. Fuel not reaching carburetor. 6. Carburetor requires adjustment. 	<ol style="list-style-type: none"> 1. Move ON/OFF switch to the ON position. 2. See "Starting a Flooded Engine" in Operation Section. 3. Fill tank with correct fuel mixture. 4. Install new spark plug. 5. Check for dirty fuel filter; replace. Check for kinked or split fuel line; repair or replace. 6. Contact an authorized service dealer.
Engine will not idle properly.	<ol style="list-style-type: none"> 1. Carburetor requires adjustment. 2. Crankshaft seals worn. 3. Compression low. 	<ol style="list-style-type: none"> 1. See "Carburetor Adjustment" in Service and Adjustments Section. 2. Contact an authorized service dealer. 3. Contact an authorized service dealer.
Engine will not accelerate, lacks power, or dies under a load.	<ol style="list-style-type: none"> 1. Air filter dirty. 2. Spark plug fouled. 3. Carburetor requires adjustment. 4. Carbon build-up on muffler outlet screen. 5. Compression low. 	<ol style="list-style-type: none"> 1. Clean or replace air filter. 2. Clean or replace plug and regap. 3. Contact an authorized service dealer. 4. Contact an authorized service dealer. 5. Contact an authorized service dealer.
Engine smokes excessively.	<ol style="list-style-type: none"> 1. Choke partially on. 2. Fuel mixture incorrect. 3. Air filter dirty. 4. Carburetor requires adjustment. 	<ol style="list-style-type: none"> 1. Adjust choke. 2. Empty fuel tank and refill with correct fuel mixture. 3. Clean or replace air filter. 4. Contact an authorized service dealer.
Engine runs hot.	<ol style="list-style-type: none"> 1. Fuel mixture incorrect. 2. Spark plug incorrect. 3. Carburetor requires adjustment. 4. Carbon build-up on muffler outlet screen. 	<ol style="list-style-type: none"> 1. See "Fueling Engine" in Operation section. 2. Replace with correct spark plug. 3. Contact an authorized service dealer. 4. Contact an authorized service dealer.

LIMITED WARRANTY

ELECTROLUX HOME PRODUCTS, INC., warrants to the original purchaser that each new **Poulan PRO®** brand gasoline tool or attachment is free from defects in material and workmanship and agrees to repair or replace under this warranty any defective gasoline product or attachment as follows from the original date of purchase.

2 YEARS - Parts and Labor, when used for household purposes.

90 DAYS - Parts and Labor, when used for commercial, professional, or income producing purposes.

30 DAYS - Parts and Labor, if used for rental purposes.

This warranty is not transferable and does not cover damage or liability caused by improper handling, improper maintenance, or the use of accessories and/or attachments not specifically recommended by **ELECTROLUX HOME PRODUCTS, INC.,** for this tool. Additionally, this warranty does not cover tune-ups, spark plugs, filters, cutting line, or rotating head parts that will wear and require replacement with reasonable use during the warranty period. This warranty does not cover pre-delivery setup or normal adjustments explained in the instruction manual.

THIS WARRANTY GIVES YOU SPECIFIC LEGAL RIGHTS, AND YOU MAY HAVE OTHER RIGHTS WHICH VARY FROM STATE TO STATE. NO CLAIMS FOR CONSEQUENTIAL OR OTHER DAMAGES WILL BE ALLOWED, AND THERE ARE NO OTHER EXPRESS WARRANTIES EXCEPT THOSE EXPRESSLY STIPULATED HEREIN.

SOME STATES DO NOT ALLOW LIMITATIONS ON HOW LONG AN IMPLIED WARRANTY LASTS OR THE EXCLUSION OR LIMITATIONS OF INCIDENTAL OR CONSEQUENTIAL DAMAGES. SO THE ABOVE LIMITATIONS OR EXCLUSION MAY NOT APPLY TO YOU.

The policy of **ELECTROLUX HOME PRODUCTS, INC.,** is to continuously improve its products. Therefore, **ELECTROLUX HOME PRODUCTS, INC.,** reserves the right to change, modify, or discontinue models, designs, specifications, and accessories of all products at any time without notice or obligation to any purchaser.

U.S. EPA / CALIFORNIA / ENVIRONMENT CANADA EMISSION CONTROL WARRANTY STATEMENT

YOUR WARRANTY RIGHTS AND OBLIGATIONS: The U.S. Environmental Protection Agency/California Air Resources Board, Environment Canada and **ELECTROLUX HOME PRODUCTS, INC.,** are pleased to explain the emissions control system warranty on your year 2005 and later small off-road engine. In California, all small off-road engines must be designed, built, and equipped to meet the State's stringent anti-smog standards. **ELECTROLUX HOME PRODUCTS, INC.,** must warrant the emission control system on your small off-road engine for the periods of time listed below provided there has been no abuse, neglect, or improper maintenance of your small off-road engine. Your emission control system includes parts such as the carburetor and the ignition system. Where a warrantable condition exists, **ELECTROLUX HOME PRODUCTS, INC.,** will repair your small off-road engine at no cost to you. Expenses covered under warranty include diagnosis, parts and labor. **MANUFACTURER'S WARRANTY COVERAGE:** If any emissions related part on your engine (as listed under Emissions Control Warranty Parts List) is defective or a defect in the materials or workmanship of the engine causes the failure of such an emission related part, the part will be repaired or replaced by **ELECTROLUX HOME PRODUCTS, INC.**

OWNER'S WARRANTY RESPONSIBILITIES: As the small off-road engine owner, you are responsible for the performance of the required maintenance listed in your instruction manual. **ELECTROLUX HOME PRODUCTS, INC.,** recommends that you retain all receipts covering maintenance on your small off-road engine, but **ELECTROLUX HOME PRODUCTS, INC.,** cannot deny warranty solely for the lack of receipts or for your failure to ensure the performance of all scheduled maintenance. As the small off-road engine owner, you should be aware that **ELECTROLUX HOME PRODUCTS, INC.,** may deny you warranty coverage if your small off-road engine or a part of it has failed due to abuse, neglect, improper maintenance, unapproved modifications, or the use of parts not made or approved by the original equipment manufacturer. You are responsible for presenting your small off-road engine to an **ELECTROLUX HOME PRODUCTS, INC.,** authorized repair center as soon as a problem exists. Warranty repairs should be completed in a reasonable amount of time, not to exceed 30 days. If you have any questions regarding your warranty rights and responsibilities, you should contact your nearest authorized service center or call **ELECTROLUX HOME PRODUCTS, INC.,** at 1-800-554-6723.

WARRANTY COMMENCEMENT DATE: The warranty period begins on the date the small off-road engine is purchased.
LENGTH OF COVERAGE: This warranty shall be for a period of two years from the initial date of purchase.
WHAT IS COVERED: REPAIR OR REPLACEMENT OF PARTS. Repair or replacement of any warranted part will be performed at no charge to the owner at an approved ELECTROLUX HOME PRODUCTS, INC., servicing center. If you have any questions regarding your warranty rights and responsibilities, you should contact your nearest authorized service center or call ELECTROLUX HOME PRODUCTS, INC., at 1-800-554-6723.
WARRANTY PERIOD: Any warranted part which is not scheduled for replacement as required maintenance, or which is scheduled only for regular inspection to the effect of "repair or replace as necessary" shall be warranted for 2 years. Any warranted part which is scheduled for replacement as required maintenance shall be warranted for the period of time up to the first scheduled replacement point for that part.
DIAGNOSIS: The owner shall not be charged for diagnostic labor which leads to the determination that a warranted part is defective if the diagnostic work is performed at an approved ELECTROLUX HOME PRODUCTS, INC., servicing center.
CONSEQUENTIAL DAMAGES: ELECTROLUX HOME PRODUCTS, INC., may be liable for damages to other engine components caused by the failure of a warranted part still under warranty.

WHAT IS NOT COVERED: All failures caused by abuse, neglect, or improper maintenance are not covered.
ADD-ON OR MODIFIED PARTS: The use of add-on or modified parts can be grounds for disallowing a warranty claim.
ELECTROLUX HOME PRODUCTS, INC., is not liable to cover failures of warranted parts caused by the use of add-on or modified parts.
HOW TO FILE A CLAIM: If you have any questions regarding your warranty rights and responsibilities, you should contact your nearest authorized service center or call ELECTROLUX HOME PRODUCTS, INC., at 1-800-554-6723.
WHERE TO GET WARRANTY SERVICE: Warranty services or repairs shall be provided at all ELECTROLUX HOME PRODUCTS, INC., service centers. Call: 1-800-554-6723
MAINTENANCE, REPLACEMENT AND REPAIR OF EMISSION RELATED PARTS: Any ELECTROLUX HOME PRODUCTS, INC., approved replacement part used in the performance of any warranty maintenance or repair on emission related parts will be provided without charge to the owner if the part is under warranty.
EMISSION CONTROL WARRANTY PARTS LIST: Carburetor, Ignition System: Spark Plug (covered up to maintenance schedule), Ignition Module, Muffler including catalyst.
MAINTENANCE STATEMENT: The owner is responsible for the performance of all required maintenance as defined in the instruction manual.

The information on the product label indicates which standard your engine is certified.

Example: (Year) EPA Phase 1 or Phase 2 and/or CALIFORNIA.

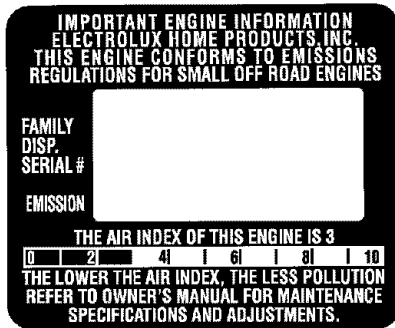

This engine is certified to be emissions compliant for the following use:

- Moderate (50 hours)
- Intermediate (125 hours)
- Extended (300 hours)

AVISO CLASIFICADO DEL PRODUCTO DE UL

Solamente las siguientes combinaciones de herramientas de jardinería con uso de cabeza de motor a gasolina y sus accesorios respectivos han sido Clasificadas por los Underwriters Laboratories, Inc, de acuerdo con los requisitos de seguridad aplicables.

Cabeza de motor incluye el accesorio del cortadora de hierbas	PPB200
Accesorio opcional del cortadora de malezas	PPB4000C
Accesorio opcional del propulsor de aire	PPB3000B

El siguiente accesorio está Enlistado por Underwriter's Laboratories, Inc., de acuerdo con la Norma UL 1602, "Motores a Gasolina, Miembro Rígido del Corte, Cortadoras de Bordes y Recortadoras de Bordes."

Accesorio opcional del cortadora de bordes	PPB1000E
---	----------

REGLAS DE SEGURIDAD

⚠️ ADVERTENCIA: Al usar cualquier herramienta de fuerza de jardinería, deberán observarse precauciones básicas de seguridad en todo momento para reducir el riesgo de incendio y graves heridas. Lea y cumpla con todas las instrucciones.

¡Esta herramienta de fuerza puede ser peligrosa! Cabe al usuario le responsabilidad de cumplir con todas las advertencias e instrucciones. ¡Lea el manual de instrucciones en su totalidad antes de usar el aparato! Esté completamente familiarizado con los controles y con el uso correcto del aparato. Limite el uso de este aparato a aquellas personas que hayan leído y comprendido, y que vayan a obedecer, todas las advertencias e instrucciones tanto en el aparato como en el manual. No permita nunca a los niños que usen este aparato.



MANUAL DE INSTRUCCIONES



INFORMACION DE SEGURIDAD DEL APARATO

⚠️ PELIGRO: Nunca use cuchillas con accesorio del cortadora de línea. Nunca use dispositivos desgranadores con accesorios. El aparato fue diseñado para ser usado exclusivamente como cortadora de línea. El uso de cualquier otro accesorios con accesorio del cortadora de línea incrementará el peligro de heridas.



⚠️ ADVERTENCIA: La línea de corte arroja objetos violentamente. Usted, al igual que otras personas, puede quedar ciego o herido. Use anteojos de seguridad y protección en las piernas. Mantenga todas las partes del cuerpo alejadas de la línea girante.

Use anteojos de seguridad

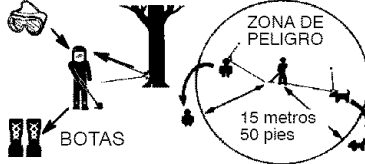

Mantenga a los niños, los espectadores y animales a una distancia mínima de 15 metros (50 pies). Pare el motor inmediatamente si alguien se le acerca.

Si acontece alguna situación no prevista en este manual, tenga cuidado y use buen criterio. Si necesita ayuda, entre en contacto con su Centro de Servicio Sears o llame al 1-800-235-5878.

SEGURIDAD DEL USUARIO

- Vístase apropiadamente. Siempre use anteojos de seguridad o similar protección para los ojos cuando use o dé mantenimiento a este aparato (anteojos de seguridad están disponibles). La protección para los ojos se debe marcar con Z87.
- Siempre utilice mascarilla para la cara o mascarilla a prueba de polvo si se va a trabajar en condiciones donde hay polvo.
- Siempre utilice pantalones pesados y largos, mangas largas, botas y guantes. Se recomienda el uso de pantorrilleras de seguridad.
- Siempre utilice protección para los pies. No trabaje descalzo ni en sandalias. Evite la línea girante.
- Mantenga el cabello por encima de los hombros, atándolo para tal efecto si es necesario. No use ropa suelta ni ropa con corbatas, tiras, borlas, etc. que cuelgan libremente. Pueden enredarse en las piezas en movimiento.
- Si está completamente tapado, estará más protegido de los escombros y pedazos de plantas tóxicas arrojados por la línea girante.
- Manténgase alerta. No haga uso del aparato estando cansado, enfermo, trastornado o bajo la influencia del alcohol, de drogas o de remedios. Vigile bien lo que está haciendo; use del sentido común.
- Use protección de oídos.
- Nunca ponga el aparato en marcha ni lo deje en marcha dentro de un recinto cerrado. Respirar los vapores del combustible lo puede matar.

- Mantenga las manijas libres de aceite y de combustible.
- Mantenga siempre el motor junto al lado derecho de su cuerpo.
- Sostenga siempre el aparato con ambas manos mientras esté en funcionamiento.
- Mantenga el cabezal de corte (o otras accesorios opcional) por debajo de la cintura y lejos de todas las partes de su cuerpo. No levante el motor por encima de su cintura.
- Mantenga todas las partes del cuerpo alejadas del silenciador y de la línea girante (o otras accesorio opcional). Mantenga el motor por debajo del nivel de la cintura. El silenciador puede causar graves quemaduras cuando está caliente.
- Mantenga el equilibrio, con los pies en una superficie estable. No se extienda demasiado o use el aparato desde superficies inestables como escaleras manuales, árboles, cuevas empinadas, techos, etc.
- Use el aparato únicamente de día o en luz artificial fuerte.
- Use exclusivamente para trabajos descritos en este manual (o el manual para accesorios opcional).

SEGURIDAD DEL APARATO Y EN EL MANTENIMIENTO

- Desconecte la bujía antes de hacer cualquier mantenimiento menos los ajustes al carburador.
- Inspeccione el aparato y cambie las piezas dañadas o flojas antes de cada uso. Repare toda fuga de combustible antes de usar el aparato. Mantenga el aparato en buenas condiciones de uso.
- Cambie todas las piezas del cabezal que estén descantilladas, resquebrajadas, quebradas o dañadas de cualquier otro modo, antes de usar el aparato.
- Haga el mantenimiento del aparato de acuerdo a los procedimientos recomendados. Mantenga la línea de corte el largo apropiado.
- Use solamente línea de diámetro 2 mm (0,080 de pulgada) de la marcha Poulan PRO®. Nunca use alambre, sogá, hilo, etc.
- Instale la protector requerida antes de usar su aparato. Use la bobina especificada. Asegúrese que la bobina esté correctamente instalada y esté bien fijo.
- Asegúrese que el aparato esté correctamente armado como se muestra en el manual.
- Haga los ajustes al carburador con el cabezal apoyado de modo que la línea no pueda tocar nada.
- Mantenga alejadas a las demás personas siempre que haga ajustes al carburador.
- Use exclusivamente los accesorios y repuestos Poulan PRO® recomendados.
- Todo servicio y mantenimiento no explicado en este manual deberá ser efectuado por un distribuidor autorizado del servicio.

SEGURIDAD CON EL COMBUSTIBLE

- Mezcle y vierta el combustible al aire libre.
- Manténgalo alejado de las chispas y de las llamas.
- Use recipiente aprobado para el combustible.

- No fume ni permita que se fume cerca del combustible ni del aparato ni mientras éste esté en uso.
- Evite derramar el combustible o el aceite. Limpie todo el combustible derramado.
- Aléjese a por lo menos 3 metros (10 pies) del lugar de abastecimiento antes de poner en marcha el motor.
- Pare el motor y permita que se enfríe el aparato antes de retirar la tapa del tanque.
- Almacéne siempre combustible en un recipiente aprobado para los líquidos inflamables.

TRANSPORTE Y ALMACENAMIENTO

- Espere que el motor se enfríe y fije bien el aparato antes de guardarlo o de transportarlo en un vehículo.
- Vacíe el tanque de combustible antes de guardar el aparato o de transportarlo. Consuma todo el combustible restante en el carburador poniendo el motor en marcha y dejándolo en marcha hasta que le motor se pare solo.
- Guarde el aparato y el combustible en un lugar donde los vapores del combustible no puedan alcanzar chispas ni llamas provenientes de los termotanques, los motores o interruptores eléctricos, los calefactores centrales, etc.
- Guarde el aparato de modo que el cuchilla limitadora de línea no pueda causar heridas accidentales. Se puede colgar el aparato por la caja el eje de propulsión.
- Guarde el aparato fuera del alcance de los niños.

AVISO ESPECIAL: El estar expuesto a las vibraciones a través del uso prolongado de herramientas de fuerza a gasolina puede causar daños a los vasos sanguíneos o a los nervios de los dedos, las manos y las coyunturas en aquellas personas que tienen propensión a los trastornos de la circulación o a las hinchazones anormales. El uso prolongado en tiempo frío ha sido asociado con daños a los vasos sanguíneos de personas que por otra parte se encuentran en perfecto estado de salud. Si ocurren síntomas tales como el entumecimiento, el dolor, la falta de fuerza, los cambios en el color o la textura de la piel o falta de sentido en los dedos, las manos o las coyunturas, deje de usar esta máquina inmediatamente y procure atención médica. Los sistemas de anti-vibración no garantizan que se eviten tales problemas. Los usuarios que hacen uso continuo y prolongando de las herramientas de fuerza deben fiscalizar atentamente su estado físico y el estado del aparato.

AVISO ESPECIAL: Su aparato viene equipada con silenciador limitador de temperatura y con rejilla antichispa que cumpla los requisitos de los Códigos de California 4442 y 4443. Todas las tierras forestadas federales, más los estados de California, Idaho, Maine, Minnesota, Nueva Jersey, Washington y Oregón, requieren por ley que muchos motores de combustión interna estén equipados con rejilla antichispa. Si usted el aparato en un estado y otra localidad donde existen tales reglamentos, usted tiene la responsabilidad jurídica de mantener estas piezas en correcto estado de funcionamiento. De lo contrario,

estará en infracción de la ley. Para el uso normal del dueño de la casa, el silenciador y la rejilla antichispa no requerirán ningún servicio. Después de 50 horas de uso, recomendamos que al silenciador se le de servicio o sea substituido por un Centro de Servicio Sears.

SEGURIDAD AL CORTADORA DE HIERBAS

⚠️ ADVERTENCIA: Inspeccione el área antes de cada uso. Retire los objetos (piedras, vidrio roto, clavos, alambre, etc.) que se puedan enredar en la línea o que ésta pueda arrojar. Los objetos duros pueden dañar el cabezal y éste los puede arrojar, causando graves heridas.

- Use el aparato exclusivamente para recortar, para cortar césped y para barrer. No lo use para cortar bordes, para podar ni para recortar seto.
- Corte siempre de derecha a izquierda. Si se corta con la línea del lado izquierdo del protector, los escombros volarán en sentido opuesto al usuario.

REGLAS ADICIONALES DE SEGURIDAD PARA ACCESORIOS OPCIONAL

⚠️ ADVERTENCIA: Para cada accesorio opcional usada, lea a manual de instrucciones enteros antes de uso y siga todas las advertencias e instrucciones en manual y en la accesorio.

⚠️ ADVERTENCIA: Asegúrese el mango está instalado al usar los accesorios al cortar bordes o al cortadora de malezas. Instale el mango sobre la flecha de la etiqueta de seguridad del eje superior (extremo con el motor del aparato). Si su accesorios del cortar bordes o del cortadora de malezas no incluye un mango, un kit de accesorios del mango (#530071451) está disponible de su distribuidor autorizado del servicio.

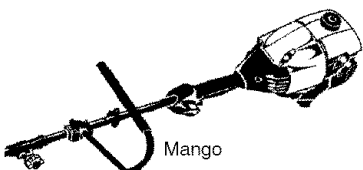

SEGURIDAD AL CORTAR BORDES

⚠️ ADVERTENCIA: Inspeccione el área a ser cortada antes de cada uso. Retire los objetos (piedras, vidrio roto, clavos, alambre, hilo, etc.) que puedan ser arrojados por la cuchilla o que puedan enroscarse en el eje.

- La cuchilla continúa girando por un instante después de que se suelte el gatillo. La cuchilla puede herir gravemente al usuario a terceras.
- Deje que la cuchilla se detenga antes de sacarla del corte.

La cuchilla gira por un instante después de que se haya soltado el gatillo.



Deje que la cuchilla se detenga antes de sacarla del corte.



- Deseche toda cuchilla doblada, torcida, resquebrajada, quebrada o dañada de cualquier otro modo. Cambie todas las piezas resquebrajadas, descantilladas o dañadas antes de usar el aparato.
- No intente remover el material y cortado o sostenga el material a ser cortado mientras el motor se encuentre en marcha o cuando el dispositivo que corta se encuentre en movimiento.
- Mantenga siempre las rueda y el calzo en contacto con el suelo.
- Siempre empuje el aparato lentamente sobre el terreno. Cuidese constantemente contra las aceras desniveladas, hoyos en el terreno, raíces grandes, etc.
- Siempre use el mango al usando accesorio al cortar bordes.

SEGURIDAD AL PROPULSOR DE AIRE/ASPIRADORA

⚠️ ADVERTENCIA: Inspeccione el área antes de poner en matodos los escombros y objetos sólidos tales como piedras, vidrio, alambre, etc., que el aparato pueda arrojar al aire o hacer rebotar causando heridas de este o cualquier otro modo durante el uso del mismo.

- No apoye el aparato con el motor en marcha en ninguna superficie que no esté limpia o que no sea sólida. El aparato podría aspirar escombros tales como gavilla, arena, polvo, césped, etc. por la entrada de aspiración y arrojarlos por la salida de propulsión, dañando el aparato y/u otros objetos, o causando graves heridas a espectadores o al usuario.
- Nunca coloque objetos dentro de los tubos de propulsión, tubos de aspiración o salida de aire; siempre dirija los escombros en dirección contraria a donde personas, animales, vidrieras u otros objetos sólidos tales como árboles, automóviles, paredes, etc. se encuentran. La fuerza del aire puede arrojar o hacer rebotar piedras, tierra o ramas, hiriendo a personas o animales, rompiendo vidrieras o causando otros daños.
- Nunca ponga el aparato en marcha sin tener todo el equipo correspondiente instalado. Al usar el aparato como propulsor de aire, siempre instale los tubos de propulsión.
- Inspeccione frecuentemente la abertura de entrada de aire, los tubos de propulsión, y los tubos de aspiración siempre con el motor detenido y la bujía desconectada. Mantenga las aberturas de ventilación y los tubos de descarga libres de escombros que se pueden acumular y limitar la circulación debida de aire.

- Nunca coloque objeto alguno dentro de la entrada de aire ya que de hacerlo podría limitar la circulación d'aire y dañar el aparato.
- Nunca use el aparato para esparcir substancias químicas, fertilizantes u otras substancias que puedan contener materiales tóxicos.
- Para evitar la propagación de incendios, no use el aparato cerca de hogueras de hogassecas o de matorrales, de hogares de leña, de parrillas, barbacoas, ceniceros, etc.

SEGURIDAD AL CORTADORA DE MALEZAS

⚠ PELIGRO: La cuchilla puede rebotar violentamente en materiales que no puede cortar. Los rebotes de la cuchilla pueden causar la amputación de brazos o piernas.



⚠ ADVERTENCIA: No utilice el cabezal podador como dispositivo de sujeción de la cuchilla.

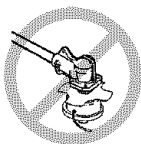

⚠ ADVERTENCIA: La cuchilla sigue girando incluso después de soltar el acelerador o de apagar el motor. Incluso cuando está girando libremente, la cuchilla puede despedir objetos o causar cortes profundos si se toca accidentalmente. Detenga la cuchilla poniendo en contacto el lado izquierdo de la misma con material ya cortado.

Para detener la cuchilla cuando gire libremente, póngala en contacto con material previamente cortado.

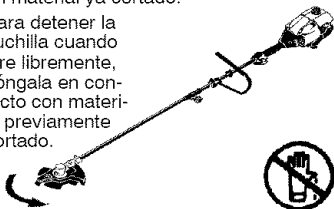

⚠ ADVERTENCIA: Antes de cada uso, inspeccione la zona de trabajo. Retire todos los objetos (rocas, cristales rotos, clavos, cables, hilos, etc.) que puedan ser despedidos o quedar enredados en la cuchilla o en el cabezal podador.

- Deseche y sustituya la cuchillas dobladas, dentadas, partidas, rotas o deterioradas de algún modo.
- Antes de utilizar el aparato, instale el protector apropiada. Utilice el protector metálica siempre que trabaje con una cuchilla metálica.

⚠ ADVERTENCIA: Utilice solamente las accesorios al cortadora de malezas que proveen de un protector metálica con la nariz acentuada.

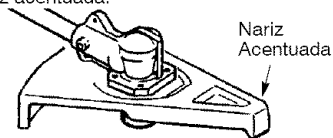

- Utilice exclusivamente la cuchilla especificado y asegúrese de que esté correctamente instalado y firmemente sujeto.
- Corte siempre de derecha a izquierda.
- Siempre que trabaje con cuchilla, utilice el mango y una correa al hombro correctamente ajustada (vea las instrucciones de MONTAJE en el manual de instrucciones de la accesorio del cortadora de malezas).

SEGURIDAD AL CULTIVADOR

⚠ ADVERTENCIA: Las púas giratorias pueden causar graves heridas. Manténgase alejado de las púas giratorias. Apague el motor antes de desatascar las púas o hacer reparaciones.



⚠ ADVERTENCIA: Inspeccione el área a cultivar antes de arrancar el aparato. Retire todos los residuos y los objetos duros y cortantes como rocas, enredaderas, ramas, soga, cuerda, etc.

- Evite el contacto con objetos sólidos que puedan detener las púas. Si ocurre un contacto fuerte, pare el motor e inspeccione el aparato para ver si hay daños.
- No opere nunca el aparato sin la protector de la púas en su lugar y bien asegurada.
- Mantenga las púas y la protector libre de residuos.
- Luego de golpear un objeto extraño, pare el motor, inspeccione el cultivador para ver si hay daños y repárelos antes de volver a arrancar el aparato.
- Desconecte el cultivador del ensamble del motor antes de limpiar la púas con una manguera y agua para retirar todo lo que se haya acumulado. Luego lubrique las púas con aceite para evitar la oxidación.
- Use siempre guantes cuando haga reparaciones o limpie las púas ya que se afilan mucho con el uso.
- No funcione el aparato en revoluciones altas a menos que cultive.

SEGURIDAD AL PODADORA DE SETOS

⚠ PELIGRO: RIESGO DE CORTADURAS; MANTENGA LAS MANOS ALEJADAS DE LA CUCHILLA - La cuchilla continuará girando momentáneamente al soltar el gatillo acelerador. No intente limpiar material ya cortado mientras la cuchilla se encuentre girando. Asegúrese de que el interruptor se encuentre en la posición OFF, el cable de la bujía desconectado, y la cuchilla detenida antes de remover el material que se haya atascado en la cuchilla. No sostenga o agarre el aparato por la cuchilla.

La cuchilla continuará girando momentáneamente al soltar el gatillo acelerador



Permita que las cuchillas se detengan antes de remover las del área de corte.



- ⚠ ADVERTENCIA:** Inspeccione el área de trabajo antes de comenzar. Retire todos los desechos y material sólido como rocas, vidrio roto, alambre, etc. que puedan rebotar, ser arrojados al aire o de otra manera causar accidentes o daños durante el uso del aparato.
- No use el aparato si la cuchilla se encuentra doblada, torcida, astillada, rota o dañada de cualquier manera. Entre en contacto con el distribuidor autorizado del servicio para el reemplazo de piezas dañadas o desgastadas.
 - Siempre mantenga el aparato en frente suyo. Mantenga todas las partes del cuerpo alejadas de la cuchilla.
 - Mantenga la cuchilla y los respiraderos de aire libres de desechos.

SEGURIDAD AL CORTADORA DE RAMAS

⚠ ADVERTENCIA: La cuchilla oscilante/cadena giratoria pueden causar graves lesiones. Inspeccione el aparato antes de usarla. No opere el aparato con una cuchilla doblada, quebrada ni desafilada o cadena desafilada. Manténgase alejado de la cuchilla/cadena.

⚠ ADVERTENCIA: La cuchilla oscilante/cadena giratoria está afilada. No la toque. Para evitar graves lesiones, siempre apague el aparato y asegúrese de que la cuchilla/cadena se haya detenido completamente, desconecte la bujía y use guantes cuando cambie o maneje la cuchilla o la cadena.

⚠ ADVERTENCIA: La cuchilla en descenso/cadena giratoria puede causar lesiones al continuar su movimiento luego de apagar el aparato. Mantenga un control adecuado de la aparato hasta que la cuchilla/cadena haya dejado de moverse por completo. Mantenga las manos, la cara y los pies lejos de todas las partes móviles. No intente tocar ni detener la cuchilla o la cadena mientras esté en movimiento.



⚠ ADVERTENCIA: Los objetos que caen pueden causar graves lesiones en su cabeza. Use protección en su cabeza mientras opere esta aparato con un accesorio al cortadora de ramas.



⚠ ADVERTENCIA: Para evitar graves lesiones, no use más de un brazo de extensión con el accesorio cortadora de ramas.

⚠ ADVERTENCIA: Mantenga el cortadora de ramas lejos de líneas de fuerza eléctrica y cables de electricidad.

- Usela solamente para podar los tallos y ramas de arriba no más grandes de 10 cm (4 pulgadas) de diámetro.
- No opere el aparato a una velocidad mayor que la necesaria para podar. No haga funcionar el aparato a alta velocidad mientras no está podando.
- Apague siempre el aparato cuando se demore el trabajo y mientras camina entre zonas de corte.
- Si golpea o se enreda con algún objeto extraño, apague el motor de inmediato e inspeccione si existen daños. Haga cualquier daño reparar por un distribuidor autorizado del servicio antes de procurar otras operaciones. Descarte las cuchillas que estén dobladas, combadas, rajadas o rotas.
- Apague el aparato de inmediato si siente una vibración excesiva. La vibración indica que hay problemas. Inspeccione en detalle si existen tuercas o pernos flojos o daño antes de continuar. Entre en contacto con el distribuidor autorizado del servicio para el reemplazo de piezas dañadas el necesario.

SEGURIDAD AL SOPLADOR DE NIEVE

⚠ ADVERTENCIA: Mantenga las manos y pies alejadas del rotor al arrancar o funcionar el motor. Nunca trate de limpiar el rotor cuando el motor esté en marcha nuevamente. Apague el motor y desconecte la bujía antes de limpiar la nieve o escombros del dispositivo de descarga o cuando ajuste los deflectores.

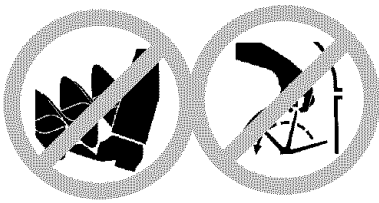

⚠ ADVERTENCIA: Nunca este cerca de la apertura de la descarga. Rocas o escombros se puedan lanzar en los ojos y la cara, el resultado le causaría lesión o ceguera seria.

⚠ ADVERTENCIA: Inspeccione el área donde se utilizará el aparato. Retire todos los objetos que puedan ser despedidos o puede haber daños en el aparato. Algunos objetos se pueden ocultar por la nieve caída -- esté alerta para la posibilidad.

- Nunca haga funcionar el soplador de nieve cerca de recintos de vidrio, automóviles, etc.
- No funcione el aparato en revoluciones altas a menos que remueva nieve.
- Ponga atención cuando esté usando el soplador de nieve y esté alerta si hay hoyos en el terreno u otros riesgos escondidos.
- Asegúrese de que el rotor gira libremente antes de instalar el soplador de nieve en el aparato motriz.

- Si el motor no gira libremente debido a hielo congelado, descongele la herramienta antes de intentar usarla bajo corriente.
- Mantenga el rotor limpio de basuras.
- No sople nieve cerca de otras personas. El soplador de nieve puede lanzar objetos pequeños a alta velocidad, causando lesiones.
- Después de golpear un objeto extraño, pare el motor, desconecte la bujía e inspeccione si el soplador de nieve ha sufrido daño y repárelo antes de volver a usarlo.
- Nunca haga funcionar el soplador de nieve cerca de recintos de vidrio, automóviles y camiones.
- Nunca utilice el soplador de nieve sobre un techo.
- Nunca haga funcionar el soplador de nieve cerca de ventanas, bajadas, etc.
- Nunca lance la nieve hacia caminos públicos o cerca del tráfico.
- Limpie la nieve de las pendientes yendo hacia arriba y hacia abajo; nunca de manera horizontal. Tenga cuidado cuando cambie de dirección. Nunca limpie la nieve de pendientes demasiado empinadas.
- Deje que el soplador de nieve funcione durante unos minutos antes de comenzar a limpiar la nieve para que las piezas móviles no se congelen.
- Mire detrás suyo y tenga cuidado cuando retroceda. Tenga cuidado para evitar resbalarse o caerse.
- Aprenda a detener la herramienta en forma rápida.

MONTAJE

⚠ ADVERTENCIA: Si recibió el aparato ya armado, repita todos los pasos para asegurar que el mismo se encuentre correctamente armado y que todos los fijadores se encuentren bien ajustados.

Examine las piezas para verificar que no haya daños. No use piezas dañadas.

AVISO: Si necesita ayuda, si faltan piezas o si hay piezas dañadas, llame al número 1-800-554-6723.

Es normal escuchar que el filtro de combustible golpetee en el tanque vacío.

Es normal encontrar residuos de aceite o de gasolina en el silenciador, debido a los ajustes al carburador y a las pruebas efectuadas por el fabricante.

INSTALACION DE LA ACCESORIO DEL CORTADORA

PRECAUCION: Al instalar las accesorio del cortadora, ponga el aparato en una superficie plana para estabilidad.

1. Afloje el acoplador dando vuelta a la perilla a la izquierda.

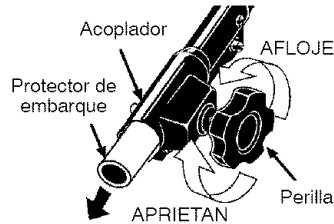

2. Remueva el protector de embarque del acoplador.
3. Retire la tapa de eje del accesorio del cortadora (si presente).
4. Coloque el botón de conexión/desconexión del accesorio en el agujero de la guía del acoplador.
5. Empuje el accesorio en el acoplador hasta que el botón de conexión/desconexión se encaje en el primer agujero.
6. Antes de usar el aparato, apriete la perilla firmemente dando vuelta a la derecha.

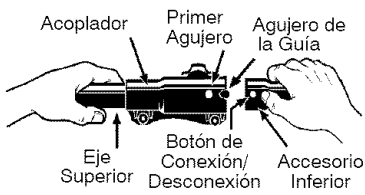

⚠ ADVERTENCIA: Antes de operar este aparato, asegúrese de que el botón de conexión/desconexión esté asegurado en el primer agujero y la perilla esté bien ajustada antes de operar el aparato. Todos los accesorios han sido diseñados para ser utilizados en el primer agujero a menos que esté indicado de otra manera en el manual de instrucción aplicable del accesorio. Usar el agujero incorrecto podría causar graves heridas o daños a el aparato.

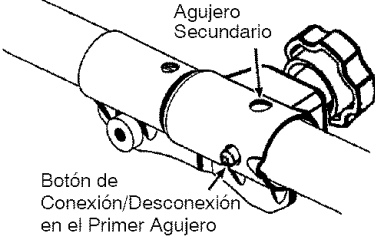

Para las accesorios opcional, vea la sección MONTAGE de la aplicables manual de instrucciones de la accesorio.

INSTALACION DE LA PROTECTOR

⚠ ADVERTENCIA: El protector deberá ser instalado correctamente. El protector

propvee protección parcial contra el riesgo de los objetos arrojados hacia el usuario y otras personas y viene equipado con un cuchilla limitadora de línea que corta el exceso de línea. El cuchilla limitadora de línea (en la parte inferior del protector) es filoso y puede cortar. Para conseguir la orientación apropiada para el protector, vea la ilustración CONOZCA SU APARATO que se encuentra en la sección de USO.

1. Remueva la tuerca mariposa de la protector.
2. Introduzca el soporte dentro de la ranura como se muestra.
3. Haga girar la protector hasta que el tornillo pase a través del hueco en el soporte.
4. Apriete firmemente la tuerca mariposa en el tornillo.

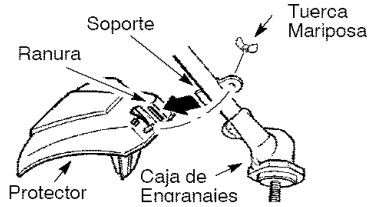

AJUSTE DEL MANGO

⚠ ADVERTENCIA: Al ajustar la manija auxiliar, asegúrese que éste se mantenga sobre la etiqueta de seguridad y debajo la marca o la flecha en el eje.

1. Afloje la tuerca mariposa en el mango.
2. Gire el mango en posición vertical. Vuelva a apretar la tuerca mariposa firmemente.

USO

CONOZCA SU APARATO

LEA ESTE MANUAL DE INSTRUCCIONES Y LAS REGLAS DE SEGURIDAD ANTES DE PONER EL APARATO EN MARCHA. Compare las ilustraciones con su aparato para familiarizarse con la ubicación de los diversos controles y ajustes. Guarde este manual para uso futuro.

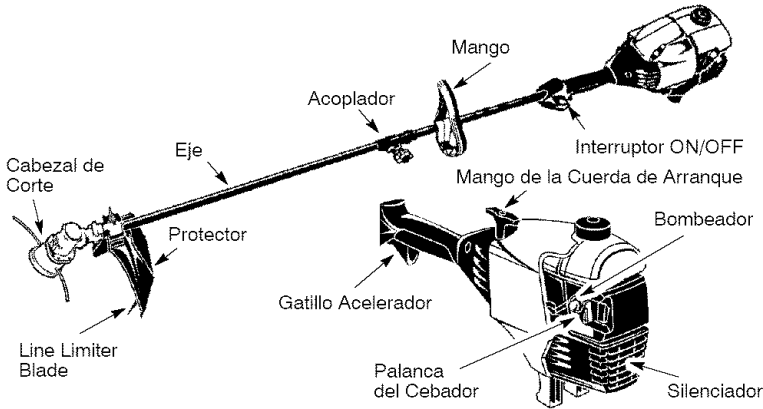

INTERRUPTOR ON/OFF

Se usa el interruptor ON/OFF para detener el motor. Para detener el motor, mueva el interruptor ON/OFF a la posición OFF.

BOMBEADOR

El BOMBEADOR retira el aire de el carburador y de las líneas de combustible y las llena de mezcla de combustible, permitiéndole poner el motor en marcha con menos tirones de la cuerda de arranque. Accione el bombeador oprimiéndolo y luego dejando que este recobre su forma original.

ANTES DE PONER EN MARCHA EL MOTOR

ADVERTENCIA: Lea atentamente la información sobre el combustible en las reglas de seguridad antes de comenzar. Si no comprende las reglas de seguridad, no intente abastecer el aparato de combustible. Llame al número 1-800-554-6723.

ABASTECIMIENTO DEL MOTOR

ADVERTENCIA: Remueva la tapa del tanque de combustible lentamente al reabastecer combustible.



INFORMACION UTIL
Para obtener la proporción correcta de mezcla de aceite vierta 3,2 onzas de aceite sintético de 2 ciclos dentro de gasolina fresca.

Este motor está habilitado para funcionar con gasolina sin plomo. Antes de comenzar con el uso, se deberá mezclar la gasolina con un aceite de sintético de buena calidad para motores de 2 tiempos enfriados a aire. Recomendamos el aceite de sintético de la marca Poulan/Weed Eater. Mezcle la gasolina con el aceite en la proporción 40:1. Se obtiene una proporción de 40:1 mezclando 3,2 onzas (95 ml) de aceite con cada galón (4 litros) de gasolina sin plomo. NO USE aceite para automóviles ni para barcas. Estos aceites dañarán el motor. Al mezclar el combustible, siga las instrucciones impresas en el recipiente. Una vez haya añadido el aceite a la gasolina, agite al recipiente brevemente para asegurar que el combustible esté completamente mezclado. Siempre lea y siga las instrucciones de seguridad que tienen que ver con el combustible antes de abastecer el aparato.

IMPORTANTE

La experiencia indica que los combustibles mezclados con alcohol (los llamados gasohol o los que contienen etanol o metanol) pueden atraer la humedad, lo que puede causar la separación y la formación de ácidos durante el almacenaje. La gasolina ácida puede dañar el sistema de combustible del motor durante el almacenaje.

CEBADOR

El CEBADOR ayuda a suministrar combustible al motor para facilitar el arranque cuando el motor está frío. Accione el cebador colocando la palanca en la posición FULL CHOKE. Después que el motor intente arrancar, mueva la palanca del cebador a la posición HALF CHOKE. Después que el motor se haya puesto en marcha, ponga la palanca del cebador en la posición OFF CHOKE.

ACOPLADOR

El ACOPLADOR permite la instalación de accesorios opcionales.

Para evitar problemas con el motor, deberá vaciarse el sistema de combustible antes de almacenar el aparato por 30 días o más. Vacíe el tanque de combustible, ponga el motor en marcha y déjelo en marcha hasta que las líneas de combustible y el carburador queden vacíos. Use combustible fresco para la próxima temporada. Nunca use productos de limpieza de motor o carburador en el tanque de combustible ya que de hacerla puede provocar daños permanentes. Vea la sección de ALMACENAJE para información adicional.

PARA DETENER EL MOTOR

- Para detener el motor, mueva el interruptor ON/OFF a la posición OFF.
- Si el motor no se detiene, mueva la palanca del cebador a la posición FULL CHOKE.

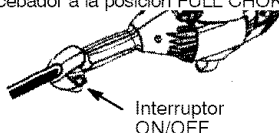

Interruptor ON/OFF

PARA PONER EN MARCHA EL MOTOR

ADVERTENCIA: Evite el hacer ningún tipo de contacto con el silenciador. Un silenciador caliente podría provocar quemaduras de gravedad si se toca.



INFORMACION UTIL
Si el motor de su aparato no se pusiera en marcha después de haber seguido estas instrucciones, llame al 1-800-554-6723.

PARA ARRANCAR CON MOTOR FRIO (o motor caliente después de quedar sin combustible)



Posición de Arranque

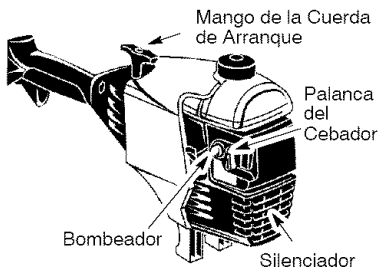

1. Ponga el aparato en una superficie plana.
2. Mueva el interruptor ON/OFF a la posición ON.
3. Oprima lentamente el bombeador 6 veces.
4. Mueva la palanca del cebador a FULL CHOKE alineando la palanca en la posición mostrada en la etiqueta (vea la ilustración abajo).



5. Apriete y sujete el gatillo durante *todos los pasos siguientes*.
6. Tire firmemente del mango de la cuerda de arranque hasta que el motor suene como si esté intentando arrancar, pero no tire de la cuerda más de 6 veces.
7. Tan pronto como el motor suene como si fuera a arrancar, mueva la palanca del cebador a HALF CHOKE alineando la palanca en la posición mostrada en la etiqueta (vea la ilustración abajo).

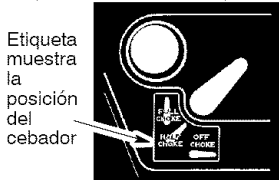

8. Tire firmemente del mango de la cuerda de arranque hasta que el motor arranque, pero no más de 6 tirones. Si el motor no arranca después del sexto tirón de la cuerda de arranque (con la palanca del cebador en la posición HALF CHOKE), mueva la palanca del cebador a la posición FULL CHOKE y oprima el bombeador 6 veces. Apriete y sostenga el gatillo acelerador y tire de la cuerda de arranque hasta que el motor se ponga en marcha, pero no más de 6 veces. Si el motor no arranca, repita el procedimiento de arranque otras 2 veces adicionales. **AVISO:** Si el motor no ar-

ranca, probablemente se encuentre ahogado. Proceda con la sección ARRANQUE DE MOTOR AHOGADO.

9. Una vez que el motor arranca, permita que el motor marche por 10 segundos, luego mueva la palanca del cebador a OFF CHOKE alineando la palanca en la posición mostrada en la etiqueta (vea la ilustración abajo). Permita que el motor marcha por 30 segundos con la palanca del cebador en la posición OFF CHOKE antes de soltar el gatillo acelerador.

AVISO: Si el motor se apaga con la palanca del cebador en la posición OFF CHOKE, mueva la palanca a la posición HALF CHOKE y tire de la cuerda de arranque hasta que el motor se ponga en marcha, pero no más de 6 tirones.



PARA ARRANCAR CON EL MOTOR CALIENTE

1. Mueva la palanca del cebador a la posición HALF CHOKE.
2. Mueva el interruptor ON/OFF a la posición ON.
3. Oprima y sostenga el gatillo acelerador. Mantenga el gatillo totalmente oprimido hasta que el motor marche sin problemas.
4. Tire firmemente del mango de la cuerda de arranque hasta que el motor se ponga en marcha, pero no más de 5 tirones.
5. Permita que el motor marche por 15 segundos, entonces mueva la palanca del cebador a la posición OFF CHOKE.

AVISO: Si el motor no arranca, tire de la cuerda otras 5 veces. Si el motor no arranca, probablemente esté ahogado.

ARRANQUE DE MOTOR AHOGADO

Lors motores ahogados pueden ponerse en marcha moviendo la palanca del cebador a la posición OFF CHOKE; luego, tire de la cuerda para aclarar el exceso de combustible. Esto podrá requerir que se tire del mango de la cuerda muchas veces dependiendo cuan ahogado se encuentre el motor.

Si el aparato sigue sin ponerse en marcha, vea la TABLA DIAGNOSTICA o llame al número 1-800-554-6723.

OPERACION DEL ACOPLADOR

Este modelo está equipado con un acoplador, el cual permite la instalación de accesorios opcionales. Los accesorios opcionales son:

MODELO:	
Cortadora de Bordes	PPB1000E
Cultivador	PPB2000T
Propulsor de Aire	PPB3000B
Cortadora de Malezas	PPB4000C
Cortadora de Ramas	PP5000P

⚠ ADVERTENCIA: Siempre apague el aparato y desconecte la bujía antes de retirar o instalar los accesorios.

COMO REMOVER EL ACCESORIO DEL CORTADORA (U OTRAS ACCESORIOS OPCIONAL)

PRECAUCION: Al retirar o instalar los accesorios, ponga el aparato en una superficie plana para estabilidad.

1. Afloje el acoplador dando vuelta a la perilla a la izquierda.

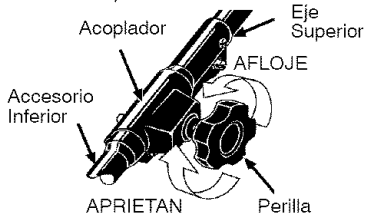

2. Oprima y sostenga el botón de conexión/desconexión.

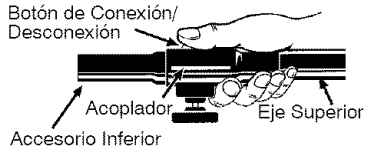

3. Mientras sostiene el motor y el eje superior con firmeza, quite el accesorio inferior del acoplador en forma recta.

INSTALACIÓN DEL ACCESORIOS OPCIONAL

1. Retire la tapa de eje del accesorio (si presente).
2. Coloque el botón de conexión/desconexión del accesorio inferior en el agujero de la guía del acoplador.
3. Empuje el accesorio inferior en el acoplador hasta que el botón de conexión/desconexión se encaje en el primer agujero.
4. Antes de usar el aparato, apriete la perilla firmemente dando vuelta a la derecha.

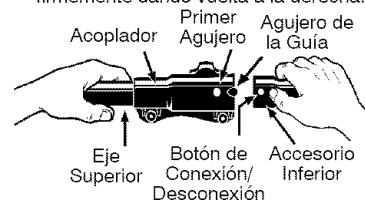

⚠ ADVERTENCIA: Antes de operar este aparato, asegúrese de que el botón de conexión/desconexión esté asegurado en el primer agujero y la perilla esté bien ajustada antes de operar el aparato. Todos los accesorios han sido diseñados para ser utilizados en el primer agujero a menos que esté indicado de otra manera en el manual de instrucción aplicable del accesorio. Usar el agujero incorrecto podría causar graves heridas o daños a el aparato.

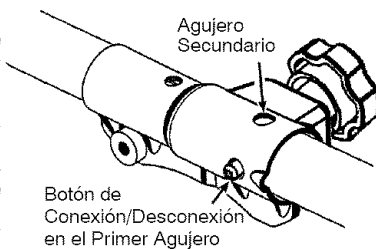

INSTRUCCIONES DE USO

Se recomienda que no opere el motor por mas de un minuto a la velocidad máxima.

POSICION DE USO

SIEMPRE USE:

Protección para los oídos
Protección para los ojos



Corte siempre de izquierda a derecha.

⚠ ADVERTENCIA: Use siempre protección para los ojos. Nunca se incline por encima del cabezal. La línea puede arrojar o hacer rebotar piedras o desechos hacia los ojos y la cara, pudiendo causar la pérdida de la vista u otras graves heridas.

Cuando aparato de funcionamiento, párese como se vea en la figura y verifique lo siguiente:

- Usando anteojos de seguridad y ropa gruesa como protección.
- Sostenga la mango del gatillo acelerador con la mano derecha y mango auxiliar con la mano izquierda.
- Mantenga del aparato debajo del nivel de la cintura.
- Corte siempre desde la izquierda hacia la derecha para que los escombros sean arrojados en dirección contraria a donde está parado. Sin tener que inclinarse, mantenga la línea cerca del suelo y paralela al mismo, sin meterla dentro del material que se está cortando.

No haga marchar el motor a revoluciones más altas que las necesarias. La línea de corte cortará de una forma más eficiente sin que el motor esté acelerado a fondo. A revoluciones más bajas, habrá menos ruido y menor vibración del motor. La línea de corte durará más tiempo y tendrá menor probabilidad de "fundirse" en la bobina.

Siempre que no se halle cortando, suelte el gatillo acelerador y permita que el motor vuelva a marcha lenta.

Para detener el motor:

- Suelte el gatillo acelerador.
- Mueva el interruptor ON/OFF a la posición OFF.

AVANCE DE LA LINEA DE CORTE

La línea de corte avanza aproximadamente 5 cm (2 pulgadas) cada vez que se toca el cabezal contra el suelo con el motor acelerado a fondo.

El largo más eficiente de la línea es el largo máximo permitido por el limitador de línea.

Siempre mantenga la cubierta protectora en su lugar siempre que el aparato esté en uso.

Para avanzar la línea:

- Acelere el motor a fondo.
- Sostenga el cabezal paralelo al suelo, por encima de un área con césped.
- Toque el cabezal de corte contra el suelo levemente una vez. Con cada toque, la línea avanzará aproximadamente 5 cm (2 pulgadas).

Toque el cabezal contra el suelo siempre en un área con césped. Si se hace tocar contra superficies como el cemento o el asfalto, el cabezal podría sufrir desgaste excesivo. Si la línea se ha gastado y cuenta con 5 cm (2 pulgadas) o menos, hará falta más de un toque para obtener el largo de línea más eficiente.

ADVERTENCIA: Use únicamente línea con diámetro de 2 mm (0,080 de pulgada). Las líneas de otros diámetros no avanzarán debidamente y pueden causar graves heridas. No use otros materiales, tales, como el alambre, el hilo, la cuerda, etc. El alambre se puede quebrar al cortar, convirtiéndose en un misil muy peligroso y causando heridas de gravedad.

MÉTODOS DE CORTE

ADVERTENCIA: Use la velocidad mínima y no acerque el aparato demasiado al cortar cerca de objetos sólidos (piedra, grava, postes, etc.): estos pueden dañar el cabezal, pueden enredarse en la línea o la línea los puede arrojar violentamente al aire, causando serio peligro.

- La punta de la línea es la que corta. Se conseguirá mejor rendimiento y el mínimo desgaste si no se mete la línea dentro del material que se está cortando. La ilustración a continuación muestra la forma correcta e incorrecta de cortar.

La punta de la línea es la que corta.



Correcta

La línea está metida dentro del material de trabajo.



Incorrecta

- La línea retira fácilmente el césped y las malas hierbas de alrededor de paredes, cercados, árboles y macizos de flores; pero también es capaz de cortar la corteza tierna de árboles y arbustos y de marcar las cercas.
- Para recortar o escalar, use el aparato sin acelerar a fondo, para incrementar la vida útil de la línea y disminuir el desgaste del cabezal, especialmente:
 - Al hacer trabajos livianos.
- Cerca de objetos con los cuales la línea se puede enredar, como son los postes o árboles de poco diámetro y el alambre de las cercas.
- Para cortar césped y barrer, acelere el motor a fondo para lograr un buen trabajo de limpieza.

PARA RECORTAR - Sostenga el cabezal unos 8 cm (3 pulgadas) del suelo y en ángulo. Únicamente la punta de la línea deberá hacer el contacto con el material a cortar. No meta la línea dentro del área que se está cortando.

Para Recortar



8 cm (3 pulgadas) del suelo

PARA ESCALPAR - La técnica del ascalpado retira la vegetación no deseada abajo a la tierra. Sostenga el cabezal unos 8 cm (3 pulgadas) del suelo y en ángulo. Deje que la punta de la línea golpee contra el suelo cerca de los árboles, los postes, los monumentos, etc. Esta técnica incrementa el desgaste de la línea.

Para Escalpar



PARA CORTAR CÉSPED - Este aparato es ideal para cortar césped en lugares donde las cortadoras convencionales no llegan. En posición de cortar césped, mantenga la línea paralela al suelo. Evite presionar el cabezal contra el suelo, ya que de hacerlo podría escalar la vegetación y dañar el aparato.

Para Cortar Césped

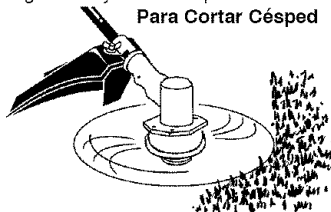

PARA BARRER - Se puede usar la acción ventiladora de la línea girante para barrer rápida y fácilmente un área determinada. Mantenga la línea paralela al suelo directamente encima de las superficies que se quiera barrer y mueva el aparato de un lado al otro rápidamente.

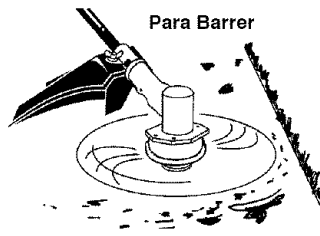

MANTENIMIENTO

⚠ ADVERTENCIA: Desconecte la bujía antes de hacer cualquier mantenimiento, con la excepción de los ajustes al carburador.



INFORMACION UTIL
IMPORTANTE: *Permita que toda reparación que no sea el mantenimiento recomendado en el manual de instrucciones sea efectuada por un distribuidor autorizado del servicio.*
Si un distribuidor NO autorizado efectuara cualquier trabajo en el producto, Electrolux Home Products, Inc., no pagará reparaciones bajo la garantía. Es su responsabilidad el mantener y efectuar el mantenimiento general del producto.

VERIFIQUE QUE NO HAYA FIJADORES NI PIEZAS SUELTAS

- Cubierta de la Bujía
- Filtro de Aire
- Tornillos de la Caja
- Tornillo del Mango Auxiliar
- Protector

VERIFIQUE QUE NO HAYA PIEZAS DAÑADAS O GASTADAS

Entre en contacto con el distribuidor autorizado del servicio para el reemplazo de piezas dañadas o desgastadas.

- Interruptor ON/OFF - Asegúrese de que el interruptor ON/OFF esté funcionando correctamente colocándolo en la posición OFF. Asegúrese de que el motor se haya detenido por completo; luego, ponga el motor en marcha nuevamente y continúe.
- Tanque de Combustible - Deje de usar el aparato si hay señales de daños o pérdidas en el tanque de combustible.
- Protector - Deje de usar el aparato si el protector está dañado.

INSPECCIONE Y LIMPIE EL APARATO Y SUS PLACAS

- Después de que cada uso, inspeccione la aparato completa para saber si hay piezas flojas o dañadas. Limpie el aparato y las placas usando un trapo húmedo con un detergente suave.
- Seque el aparato usando un trapo seco y limpio.

LIMPIE EL FILTRO DEL AIRE

Los filtros de aire sucios disminuyen la vida útil y el rendimiento del motor e incrementan el consumo de combustible y de emisiones nocivas. Limpie siempre el filtro de aire después de cada 5 horas de uso.

1. Limpie la tapa y el área alrededor de la tapa para evitar que caiga suciedad o desechos en el carburador cuando se saque la tapa.
2. Retire las piezas presionando el botón para aflojar la tapa del filtro de aire.

AVISO: Para evitar peligro de incendio y de emisiones evaporativas nocivas, no limpie el filtro de aire con gasolina ni cualquier otro solvente inflamable.

3. Limpie el filtro con agua y jabón.
4. Permita que el filtro se seque.
5. Reponga las piezas.

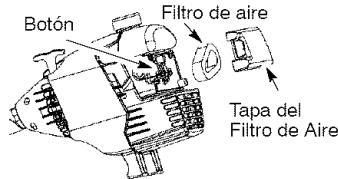

INSPECCIONE LA REJILLA ANTI-CHISPA Y EL SILENCIADOR

⚠ ADVERTENCIA: El silenciador en este producto contiene las sustancias químicas que el estado de California reconoce como causantes de cáncer.

A medida que se use el aparato, el silenciador y la rejilla antichispas se van carbonizando. Para el uso normal del dueño de la casa, sin embargo, el silenciador y la rejilla antichispa no requerirán ningún servicio. Después de 50 horas de uso, recomendamos que al silenciador se le de servicio o sea substituido por un distribuidor autorizado del servicio.

CAMBIE LA BUJÍA

Deberá cambiarse la bujía anualmente para asegurar que el motor arranque fácilmente y tenga un mejor rendimiento. Ajuste la separación de los electrodos a 0,6 mm (0,025 de pulgada). El encendido es fijo e inalterable.

1. Gire y saque la cubierta de la bujía.
2. Retire la bujía del cilindro y deséchela.

3. Cámbiela por una bujía Champion RCJ-6Y y ajuste firmemente la bujía nueva con una llave de cubo de 19 mm (3/4 de pulgada).

4. Instale nuevamente la cubierta de la bujía.

SERVICIO Y AJUSTES

REEMPLAZO DE LA LÍNEA

1. Retire la bobina tirando del botón de toque firmemente.
2. Limpie por entero la superficie del cubo y de la bobina.
3. Reemplace la bobina por una previamente enrollada, o corte dos pedazos de aproximadamente 3,8 metros (12-1/2 pies) de largo de línea de 2 mm (0,080 de pulgada) de la marca Poulan PRO®.

- ⚠ ADVERTENCIA:** Nunca use alambre, cuerda, hilo, etc., los cuales pueden romperse y convertirse en proyectiles peligrosos.
4. Introduzca las puntas de la línea, alrededor de 1 cm (1/2 de pulgada), dentro del huecos pequeño que se encuentra en la parte interior de la bobina.

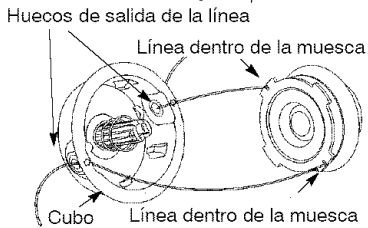
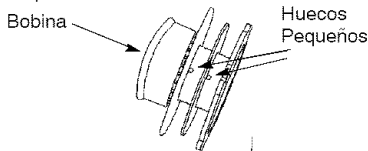

5. Enrolle la línea en la bobina de forma pareja y ajustada. Enrolle la línea en la dirección en que apuntan las flechas que se encuentran en la bobina.
6. Introduzca la línea dentro de las muescas, dejando de 7 a 12 cm (3 a 5 pulgadas) sin enrollar.
7. Introduzca la líneas dentro de los huecos de salida en el cubo como se muestra en la ilustración.
8. Alínee las muescas con el los huecos de salida de la línea.
9. Presione la bobina dentro del cubo hasta que ésta encaje en su lugar.
10. Tire de la líneas que se extiende fuera del cubo para soltarla de la muescas.

REEMPLAZO DE LA CABEZAL DE CORTE

1. Haga girar el taza para el polvo para hacer coincidir el orificio con el otro orificio situado a un lado del cajetín de engranajes.
2. Introduzca un destornillador pequeño por los orificios confrontados. Esto previene que el eje gire mientras usted remueva y instale el cabezal de corte.

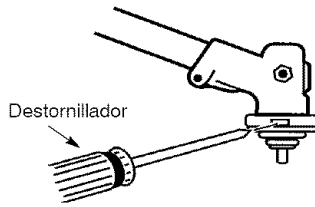

3. Sujete el destornillador en su posición y remueva el cabezal de corte dando vuelta a la derecha.
4. Enrosque el cabezal de remplazo en el eje dando vuelta a la izquierda. Apriete firmemente.
5. Remueva el destornillador.

AJUSTE AL CARBURADOR

- ⚠ ADVERTENCIA:** Mantenga a otras personas alejadas de la zona en donde se encuentre haciendo ajustes de marcha lenta. El cabezal de corte, la cuchilla, o cualquier opcional accesorio se encontrarán girando durante la mayor parte de este procedimiento. Use su equipo protector y observe todas las precauciones de seguridad. Después de finalizar con el procedimiento de ajuste, el cabezal de corte, la cuchilla, o cualquier opcional accesorio deberán parar de moverse o de girar mientras el motor se encuentra a la velocidad de marcha lenta.

El carburador ha sido ajustado cuidadosamente en la fábrica. Posiblemente sea necesario hacer ajustes si se nota cualquiera de las siguientes condiciones:

- El motor no funciona en marcha lenta cuando se suelta el acelerador.
- El cabezal de corte, la cuchilla, o cualquier opcional accesorio continúan en movimiento o girando en marcha lenta.

Haga los ajustes sosteniendo el equipo de manera que el accesorio de corte se encuentre alejado del suelo y no haga contacto con ningún objeto. Sostenga el aparato manualmente mientras el motor se encuentre encendido y mientras usted se encuentre haciendo los ajustes. Mantenga todas las partes de su cuerpo alejadas de los accesorios de corte y del silenciador.

Marcha Lenta

Deje el motor en marcha lenta. Ajuste las revoluciones hasta que el motor se mantenga en marcha sin que el cabezal de corte, la cuchilla, o cualquier opcional accesorio se muevan o continúen girando (la marcha lenta es demasiado) o que el motor se ahogue (la marcha lenta es demasiado lenta).

- Gire el tornillo de marcha lenta hacia la derecha para aumentar las revoluciones si el motor se ahoga o se para.

- Gire el tornillo de marcha lenta hacia la izquierda para reducir las revoluciones si el cabezal de corte, la cuchilla, o cualquier opcional accesorio permanecieran moviéndose o girando mientras el motor se encuentra en marcha lenta.

⚠ ADVERTENCIA: Vuelva a verificar la marcha lenta después de cada ajuste. El cabezal de corte, la cuchilla, o cualquier opcional accesorio no deberán moverse o girar cuando el motor se encuentra en marcha lenta para así evitar graves heridas al usuario o a otras personas.

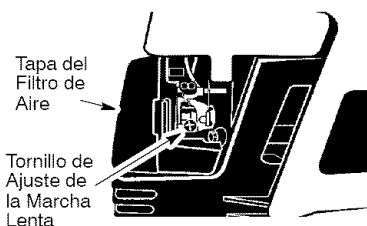

Si requiriera ayuda adicional o no se sintiera seguro al desempeñar este procedimiento, entre en contacto con el distribuidor autorizado del servicio o llame al 1-800-554-6723.

ALMACENAJE

⚠ ADVERTENCIA: Realice los siguientes pasos después de cada uso:

- Permita que el motor se enfríe antes de guardarlo o transportarlo.
- Guarde el aparato y el combustible en un lugar bien ventilado donde los vapores del combustible no puedan entrar en contacto con chispas ni llamas abiertas provenientes de calentadores de agua, motores o interruptores eléctricos, calefactores centrales, etc.
- Guarde el aparato con todos los protectores en su lugar y colóquelo de modo que las piezas cortantes no puedan causar heridas por accidente.
- Guarde el aparato y el combustible en un lugar completamente fuera del alcance de los niños.

ESTACIONAL ALMACENAJE

Prepare el aparato para almacenarlo al final de la temporada o si no lo va a usar por más de 30 días.

Si va a almacenar el aparato durante un periodo largo de tiempo:

- Limpie el aparato por completo antes del almacenaje.
- Almacene en un área limpia y seca.
- Aplique una pequeña cantidad de aceite a las superficies externas metálicas.

SISTEMA DE COMBUSTIBLE

Vea el mensaje marcado como IMPOR-TANTE, que se refiere al uso de combustibles con mezcla de alcohol en su aparato, en la sección de USO, bajo ABASTECIMIENTO DEL MOTOR.

Los estabilizadores de combustible son una alternativa aceptable para minimizar la formación de depósitos de goma durante el almacenaje. Añada estabilizador a la gasolina en el tanque de combustible o en el recipiente para almacenar el mismo. Siga las instrucciones de mezcla que se encuentran impresas en el envase. Ponga el motor en marcha y déjelo en marcha por unos 5 minutos después de haberle puesto estabilizador.

INFORMACION UTIL

Si almacenara su mezcla de gasolina y aceite, con el tiempo, el aceite se separará de la gasolina. Recomendamos agite el recipiente cada semana para asegurarse de que la mezcla de gasolina y aceite sea la apropiada.



MOTOR

- Retire la bujía y vierta una cucharadita de aceite 40:1 para motores a 2 tiempos (enfriados a aire) por la abertura para la bujía. Lentamente, tire de la cuerda de arranque de 8 a 10 veces para distribuir el aceite.
- Cambie la bujía por una nueva del tipo y de la gama de calor recomendados.
- Limpie el filtro de aire.
- Examine todo el aparato para verificar que no haya tornillos, tuercas ni pernos sueltos. Cambie todas las piezas dañadas, quebradas o gastadas.
- Al principio de la próxima temporada, use exclusivamente combustible fresco con la proporción correcta de gasolina a aceite.

OTROS

- No guarde la gasolina de una temporada a la próxima.
- Cambie el recipiente de gasolina si se empieza a oxidar.

TABLA DIAGNOSTICA

⚠ ADVERTENCIA: Siempre apague el aparato y desconecte la bujía antes de hacer cualquiera de las reparaciones recomendadas a continuación que no requieran que el aparato esté en operación.

SINTOMA	CAUSA	SOLUCION
El motor no arranca.	<ol style="list-style-type: none"> 1. El interruptor ON/OFF está en posición OFF. 2. El motor está ahogado. 3. El tanque de combustible está vacío. 4. La bujía no está haciendo chispa. 5. El combustible no está llegando al carburador. 6. El carburador requiere ajuste. 	<ol style="list-style-type: none"> 1. Coloque el interruptor ON/OFF a la posición ON. 2. Vea "Arranque de Motor Ahogado" en la sección Uso. 3. Llène el tanque con la mezcla correcta de combustible. 4. Instale una bujía nueva. 5. Verifique si el filtro de combustible no está sucio; cámbielo. Verifique si hay dobleces en la línea de combustible o si está partida; repárela o cámbiela. 6. Entre en contacto con el distribuidor autorizado del servicio.
El motor no anda en marcha lenta como debe.	<ol style="list-style-type: none"> 1. El carburador requiere ajuste. 2. Las lunas del cigueñal están gastadas. 3. La compresión está baja. 	<ol style="list-style-type: none"> 1. Vea "Ajuste al Carburador" en la sección Servicio y Ajustes. 2. Entre en contacto con el distribuidor autorizado del servicio. 3. Entre en contacto con el distribuidor autorizado del servicio.
El motor no acelera, le falta potencia o se para bajo carga.	<ol style="list-style-type: none"> 1. El filtro de aire está sucio. 2. La bujía está carbonizada. 3. El carburador requiere ajuste. 4. Acumulación de Carbón. 5. La compresión está baja. 	<ol style="list-style-type: none"> 1. Limpie o cambie el filtro de aire. 2. Limpie o cambie la bujía y calibre la separación. 3. Entre en contacto con el distribuidor autorizado del servicio. 4. Entre en contacto con el distribuidor autorizado del servicio. 5. Entre en contacto con el distribuidor autorizado del servicio.
El motor humea excesivamente	<ol style="list-style-type: none"> 1. El cebador está parcialmente accionado. 2. La mezcla de combustible se ha hecho incorrectamente. 3. El filtro de aire está sucio. 4. El carburador requiere ajuste. 	<ol style="list-style-type: none"> 1. Ajuste el cebador. 2. Vacíe el tanque de combustible y llénelo de combustible con la mezcla correcta. 3. Limpie o cambie el filtro de aire. 4. Entre en contacto con el distribuidor autorizado del servicio.
El motor marcha con temperatura elevada.	<ol style="list-style-type: none"> 1. La mezcla de combustible está se he hecho incorrectamente. 2. Se ha instalado la bujía incorrecta. 3. El carburador requiere ajuste. 4. Acumulación de Carbón. 	<ol style="list-style-type: none"> 1. Vea "Abastecimiento del Motor" en la sección Uso. 2. Cambie por la bujía correcta. 3. Entre en contacto con el distribuidor autorizado del servicio. 4. Entre en contacto con el distribuidor autorizado del servicio.

GARANTIA LIMITADA

ELECTROLUX HOME PRODUCTS, INC., garantiza al comprador original que cada herramienta nueva a gasolina y accesorio nuevo marca **Poulan PRO®** será libre de defectos de materiales y de mano de obra y que se compromete a reparar o reemplazar, bajo las condiciones de esta garantía, todo producto y accesorio a gasolina fefectuoso como se detalla a continuación, a partir de la fecha de compra original:

2 AÑOS - Piezas y Mano de Obra, cuando usado para fines domésticos.

90 DIAS - Piezas y Mano de Obra, si usado para fines comerciales o profesionales o para fines lucrativos.

30 DIAS - Piezas y Mano de Obra, si usado para propósitos de alquiler.

Esta garantía no es transferible y no cubre daños ni responsabilidad civil debidos a manejo indebido, mantenimiento incorrecto no al uso de accesorios y/o juegos de piezas adicionales no recomendados específicamente por **ELECTROLUX HOME PRODUCTS, INC.**, para esta herramienta. Asimismo, esta garantía no cubre afinaciones, bujías, filtros, sogas de arrangue, resortes de arrangue, línea de corte, ni las piezas del cabezal rotativo que se desgastan y requieren reemplazo por el uso razonable durante el periodo de vigencia de la garantía. Esta garantía no cubre preparación de pre-entrega ni ajustes normales explicados en el manual de instrucciones.

ESTA GARANTÍA CONFIERE DERECHOS JURIDICOS ESPECIFICOS AL COMPRADOR, QUE PUEDE TENER OTROS DERECHOS QUE VARIAN ENTRE ESTADOS. NO SE ADMITIRAN RECLAMOS POR DANOS CONSECUENTES NI POR OTROS DANOS

NI SE APLICARA NINGUNA OTRA GARANTIA EXPRESA ADEMÁS DE AQUELLAS EXPRESAMENTE ESPECIFICADAS EN LA PRESENTE.

ALGUNOS ESTADOS NO PERMITEN LIMITACIONES DEL PERIODO DE VIGENCIA DE GARANTIAS IMPLICITAS, NO LA EXCLUSIÓN DE DANOS CONSECUENTES O INCIDENTALES, NI SU LIMITACION, DE MODO QUE LA EXCLUSIÓN Y LAS LIMITACIONES ANTERIORES PUEDEN NO TENER VALIDEZ EN SU CASO.

Es norma de **ELECTROLUX HOME PRODUCTS, INC.**, mejorar sus productos continuamente. Por lo tanto, **ELECTROLUX HOME PRODUCTS, INC.**, se reserva el derecho de cambiar, modificar o descontinuar modelos, diseños, especificaciones y accesorios de todos los productos en cualquier momento sin previo aviso no responsabilidad para con ningún comprador.

DECLARACION DE GARANTIA DE CONTROL DE EMISION U.S. EPA / CALIFORNIA / AGENCIA AMBIENTAL CANADIENSE

SUS DERECHOS Y OBLIGACIONES DE GARANTIA: La Agencia de Protección Ambiental de los Estados Unidos, la Junta de Recursos Ambientales de California, la Agencia Ambiental Canadiense y **ELECTROLUX HOME PRODUCTS, INC.**, se complacen en explicar la garantía con la que cuenta el sistema de control de emisión en su motor pequeño, modelo 2005 y más adelante, para uso fuera de carretera. En California, todos los motores pequeños para uso fuera de carretera deben ser diseñados, construidos y equipados para satisfacer las rigurosas normas antihumo que posee el estado. **ELECTROLUX HOME PRODUCTS, INC.**, deberá garantizar el sistema de control de emisión en su máquina de motor pequeño para uso fuera de carretera por los periodos de tiempo que explicamos a continuación y con la condición de que su máquina de motor pequeño para uso fuera de carretera no haya sufrido ningún tipo de abuso, negligencia o mantenimiento inapropiado. Su sistema de control de emisión incluye piezas tales como el carburador y el sistema de ignición. Donde exista una condición que requiera reparación bajo garantía, **ELECTROLUX HOME PRODUCTS, INC.**, reparará gratis su motor pequeño para uso fuera de carretera. Los gatos cubiertos bajo la garantía incluyen el diagnóstico, las piezas y labor. **CUBIERTA DE GARANTIA DEL FABRICANTE:** Si cualquier pieza relacionada con el sistema de emisión de su motor (como hemos enumerado en la lista de piezas de control de emisión bajo garantía) se encontrara defectuosa o defectos en el material o en la labor del motor causaran que tal pieza comenzara a fallar, la pieza será reparada o reemplazada por **ELECTROLUX HOME PRODUCTS, INC.** **GARANTIA DE RESPONSABILIDAD DE DEL DUEÑO:** Como dueño de una máquina de motor pequeño para uso fuera de carretera, usted será responsable por el mantenimiento adecuado en los periodos previamente programados y enumerados en su

manual de instrucciones. **ELECTROLUX HOME PRODUCTS, INC.**, recomienda que guarde todos los recibos que indiquen que se ha desempeñado mantenimiento en su máquina de motor pequeño para uso fuera de carretera, pero **ELECTROLUX HOME PRODUCTS, INC.**, no podrá negar el servicio bajo garantía únicamente a causa de la falta de recibos o por el incumplimiento de su parte en asegurarse que el mantenimiento programado haya sido desempeñado. Como dueño de una máquina de motor pequeño para uso fuera de carretera, usted deberá contar con el conocimiento de que **ELECTROLUX HOME PRODUCTS, INC.**, puede negar la cubierta bajo garantía si su máquina de motor pequeño para uso fuera de carretera o alguna pieza de la misma ha dejado de funcionar debido al abuso, negligencia, mantenimiento inapropiado, modificaciones no aprobadas o el uso de piezas que no hayan sido fabricadas o aprobadas por el fabricante original del equipo. Es responsabilidad suya el llevar su máquina de motor pequeño para uso fuera de carretera a un centro de reparación autorizado **ELECTROLUX HOME PRODUCTS, INC.**, tan pronto como se presente el problema. Las reparaciones bajo garantía deberán ser completadas en un periodo de tiempo razonable, que no exceda los 30 días. Si cuenta usted con alguna pregunta en relación a sus derechos y responsabilidades de garantía, usted deberá comunicarse con su centro de servicio autorizado más cercano o llamar a **ELECTROLUX HOME PRODUCTS, INC.**, al 1-800-554-6723. **FECHA DEL COMIENZO DE LA GARANTIA:** El periodo de garantía comienza en la fecha de compra de la máquina de motor pequeño para uso fuera de carretera. **DURACION DE LA GARANTIA:** Esta garantía cuenta con un periodo de duración de dos años comenzando en la fecha inicial de compra. **QUE CUBRE LA GARANTIA: REPARACION O REEMPLAZO DE PIEZAS.** La reparación o el reemplazo de cual-

quier pieza garantizada serán desempeñados y ofrecidos al dueño sin costo alguno en un centro de servicio ELECTROLUX HOME PRODUCTS, INC. Si cuenta usted con alguna pregunta en relación a sus derechos y responsabilidades de garantía, usted deberá comunicarse con su centro de servicio autorizado más cercano o llamar a ELECTROLUX HOME PRODUCTS, INC., al 1-800-554-6723. **PERIODO DE GARANTIA:** Cualquier pieza garantizada que no esté programada para ser reemplazada como parte del mantenimiento requerido, o que esté programada únicamente para inspección regular para efectos de "reparación o reemplazo si fuera necesario" deberá garantizarse por un periodo de dos años. Cualquier pieza garantizada que esté programada para ser reemplazada como parte del mantenimiento requerido deberá estar garantizada por el periodo de tiempo que comienza en la fecha de compra inicial hasta la fecha del primer reemplazo programado para dicha pieza. **DIAGNOSTICO:** No se deberá cobrar al dueño ningún tipo de cargos por la labor de diagnóstico la cual determine que una pieza garantizada se encuentra defectuosa si el trabajo de diagnóstico ha sido desempeñado por un centro de servicio autorizado ELECTROLUX HOME PRODUCTS, INC. **DANOS POR CONSECUENCIA:** ELECTROLUX HOME PRODUCTS, INC., podrá ser responsable de daños ocurridos a otras piezas del motor causados por la falla de una pieza garantizada que se encuentre bajo el periodo de garantía. **QUE NO CUBRE LA GARANTIA:** Todas las fallas causadas por el abuso, negligencia o mantenimiento inapropiado no están cubiertas. **PIEZAS AÑADIDAS O MODIFICADAS:** El uso de

piezas añadidas o la modificación de piezas podrán servir como base para que se anule la reclamación de garantía. La garantía de ELECTROLUX HOME PRODUCTS, INC., no se responsabiliza por el mal funcionamiento debido al uso de piezas añadidas o de piezas modificadas. **COMO ENTABLAR UNA RECLAMACION:** Si cuenta usted con alguna pregunta relacionada con sus derechos y responsabilidades de garantía, usted deberá entrar en contacto con su centro de servicio autorizado más cercano o llamar a ELECTROLUX HOME PRODUCTS, INC., al 1-800-554-6723. **DONDE OBTENER SERVICIO DE GARANTIA:** Servicio o reparaciones bajo garantía deberán ser provistas en todos los centros de servicio ELECTROLUX HOME PRODUCTS, INC. Por favor comuníquese al 1-800-554-6723. **MANTENIMIENTO, REEMPLAZO Y REPARACION DE PIEZAS RELACIONADAS CON LA EMISION:** Cualquier pieza de repuesto ELECTROLUX HOME PRODUCTS, INC., aprobada y utilizada en el desempeño de cualquier servicio de mantenimiento o servicio de reparación bajo garantía de piezas relacionadas con la emisión será provisto sin costo alguno al dueño si la pieza se encuentra bajo garantía. **LISTA SE PIEZAS DE CONTROL DE EMISION GARANTIZADAS:** Carburador, Sistema de Ignición: Bujía (cubierta hasta la fecha de mantenimiento programada), Módulo de Ignición, Silenciador incluyendo el Catalizador. **DECLARACION DE MANTENIMIENTO:** El dueño es responsable de adquirir todo el mantenimiento requerido como lo define en el manual de instrucciones.

La información en la etiqueta del producto indica las normas de certificación de su motor. Ejemplo: (Año) EPA Fase 1 o Fase 2 y/o CALIFORNIA.

Información importante en relación al motor. Este motor satisface las regulaciones de emisión para motores pequeños operados fuera de la carretera.

Familia
De Serie

Horas de la durabilidad del motor

Vea el manual de instrucciones para especificaciones de mantenimiento y ajustes.

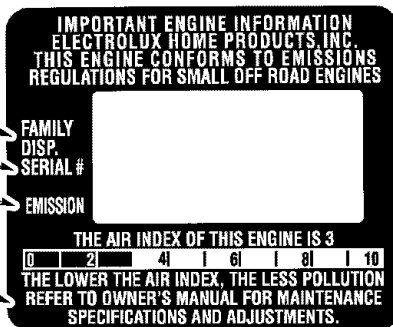

Se certifica este motor para satisfacer los requisitos de emisión para los uso siguientes:

- Moderado (50 horas)
- Intermedio (125 horas)
- Extendido (300 horas)

TABLE DES MATIÈRES

Seulement les combinaison de modèles suivante d' appareils de jardinage bloc-moteur et leurs accessoires respectives ont été classifiées par Underwriters Laboratories, Inc., selon les conditions de sécurité applicables.

Bloc-moteur incluant l'accessoire de coupe-herbe	PPB200
Accessoire facultatif de coupe-broussailles	PPB4000C
Accessoire facultatif de souffleur	PPB3000B

L'accessoire suivant est homologué par Underwriter's Laboratories, Inc., conformément à la Norme UL 1602, "Moteurs à Essence, Rigide Découpage Membre, Coupe-bordures et Coupe-herbes."

Accessoire facultatif de coupe-bordures	PPB1000E
--	----------

RÈGLES DE SÉCURITÉ

AVERTISSEMENT: Lorsque vous employez n'importe quel appareil de jardinage, il faudra toujours respecter des précautions fondamentales de sécurité afin de réduire le risque d'incendie et de blessures graves. Lisez et observez toutes les instructions.

Cet appareil à moteur peut devenir dangereux! L'utilisateur a la responsabilité d'observer toutes les instructions et avertissements. Lisez le manuel d'instructions complètement avant d'utiliser l'appareil! Familiarisez-vous profondément avec les contrôles et avec l'utilisation correcte de l'appareil. Limitez l'utilisation de cet appareil aux personnes qui ont lu, qui comprennent et que peuvent bien respecter les instructions et avertissements qui se trouvent dans le manuel et sur l'appareil. Ne permettez jamais que les enfants utilisent cet appareil.



MANUEL D'INSTRUCTIONS



INFORMATION DE SÉCURITÉ SUR L'APPAREIL

DANGER: N'employez jamais les lames avec l'accessoire de coupe-herbe. N'employez de dispositifs pour battre au fléau avec tous accessoires. Cet appareil (une fois utilisé avec la accessoire du coupe-herbe) a été conçu exclusivement comme coupeur à ligne. L'utilisation de tous les autres accessoires avec la accessoire de coupe-herbe augmentera le risque de dommages.



AVERTISSEMENT: Le fil de coupe projette violemment des objets. Vous ou des tiers pourriez être blessés/aveuglés. Portez des lunettes de sécurité et de la protection de jambes. Tenir le corps éloigné du fil qui tourne.

Protection des yeux

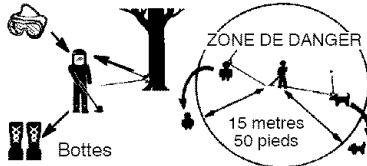

Ne pas laisser les enfants, les spectateurs ou les animaux s'approcher à moins de 15 mètres. S'ils s'approchent, arrêtez immédiatement l'appareil.

Si vous vous trouvez dans des situations non décrites dans ce manuel, soyez prudents et utilisez votre bon sens. Si vous avez besoin d'aide, mettez-vous en rapport avec votre distributeur autorisé de service ou avec le téléphone 1-800-554-6723.

SÉCURITÉ DE L'UTILISATEUR

- Équipez-vous bien. Quand vous utilisez ou entretenez votre appareil, portez toujours des lunettes de sécurité ou une protection des yeux similaire (lunettes de sécurité disponibles). La protection des yeux devriez marquée Z87.
- Pour les travaux poussiéreux, portez toujours un masque.
- Portez toujours des pantalons longs et épais, des manches longues, des bottes et des gants. On recommande l'utilisation de jambières.
- Toujours protection de pieds d'usure. Ne travaillez pas pieds nus et ne portez pas de sandales. Tenez-vous à l'écart du fil rotation.
- Attachez-vous les cheveux pour qu'ils ne dépassent pas les épaules. Attachez ou enlevez tous les vêtements amples et les bijoux ou les vêtements qui ont des attaches, des bretelles, des pompons, etc. qui pendent. Ils peuvent se prendre dans les pièces mobiles.
- Si vous êtes bien couvert(e), cela vous aidera à vous protéger contre les débris et brins de plantes toxiques qui sont projetés par le fil qui tourne.
- Soyez vigilant(e). N'utilisez pas l'appareil quand vous êtes fatigué, malade ou sous influence de l'alcool, des drogues ou des médicaments. Portez attention à ce vous faites et faites preuve de bon sens.

- Portez un protecteur de l'ouïe.
- Ne mettez pas l'appareil en marche ni laissez pas tourner le moteur dans un endroit fermé. Respirer la vapeur d'essence peut vous tuer.
- Conservez les poignée libres d'huile et de carburant.
- Gardez toujours le moteur sur le côté droit de votre corps.
- Tenez l'appareil fermement des deux mains.
- Gardez la tête de coupe (ou l'autre accessoire en option) au-dessous du niveau de taille et loin de toutes les parties de votre corps. Ne soulevez pas le moteur au-dessus de la taille.
- Tenez tous les parties de votre corps éloignées du fil tournante et du silencieux (ou l'autre accessoire en option). Gardez le moteur au-dessous du niveau de taille. Un silencieux chaud peut causer des brûlures sérieuses.
- Gardez bien votre équilibre. N'essayez pas d'atteindre du bout des bras ou n'utilisez pas l'appareil depuis des surfaces instables telles que des échelles, arbres, pentes raides, hauts de toits, etc...
- N'utilisez l'appareil que le jour ou sous une bonne lumière artificielle.
- N'utilisez l'appareil que pour les travaux indiqués dans ce manuel (ou manuels pour les accessoires en option).

SÉCURITÉ DE L'APPAREIL ET DANS LE ENTRETIEN

- Débranchez toujours la bougie quand vous faites le maintien, sauf les réglages du carburateur.
- Inspectez l'appareil et changez les pièces endommagées ou branlantes avant chaque utilisation de l'appareil. Réparez toute fuite de carburant avant d'utiliser l'appareil. Tenez l'appareil toujours en bon état de fonctionnement.
- Remplacez les pièces de la tête de coupe qui sont ébréchées, craquelées, cassées ou endommagées de n'importe quelle autre façon.
- Entretenez l'appareil selon les méthodes recommandées. Conservez le fil de coupe à la bonne longueur.
- N'utilisez que le fil de coupe de 2 mm (0,080 pouce) de diamètre de marque Poulan/PRO®. Ne utilisez pas jamais de broche, de corde, de ficelle, etc.
- Installez-bien la protecteur requise avant d'utiliser l'appareil. Utilisez la tête de coupe spécifiée. Assurez-vous qu'elle est bien installée et que toutes les pièces sont bien serrées.
- Assurez-vous que l'appareil est correctement monté selon ce manuel.
- Faites le réglage du carburateur avec le bout inférieur supporté en haut afin que le fil ne touche aucun objet.
- Tenez toute autre personne éloigné pendant que vous faites le réglage au carburateur.
- Employez exclusivement les accessoires et les pièces de rechange Poulan PRO® recommandées.

- Faites faire toutes les réparations/tout l'entretien qui ne sont pas expliqués dans ce manuel par le distributeur autorisé de service.

SÉCURITÉ DU CARBURANT

- Mêlez et versez le carburant dehors.
- Éloignez-vous des étincelles et des flammes.
- Employez un récipient approuvé pour l'essence.
- Ne fumez pas et ne permettez que personne fume près du carburant ni pendant l'utilisation de l'appareil.
- Évitez de renverser le carburant ou le huile. Essuyez tout les déversements de carburant.
- Éloignez-vous au moins de 3 mètres (10 pieds) de l'endroit de ravitaillage avant de mettre le moteur en marche.
- Arrêtez le moteur et laissez l'appareil se refroidir avant d'enlever le bouchon du réservoir de carburant.
- Rangez toujours le carburant dans un récipient approuvé pour les liquides inflammables.

TRANSPORT ET ENTREPOSAGE

- Laissez le moteur se refroidir et fixez bien l'appareil avant de le garder ou de le transporter dans un véhicule.
- Videz le réservoir de carburant avant de garder ou de transporter l'appareil. Afin de consommer tout le carburant restant dans le carburateur, mettez le moteur en marche et laissez-le tourner jusqu'à ce qu'il s'arrête tout seul.
- Gardez l'appareil et le combustible dans un endroit où les vapeurs d'essence ne peuvent pas entrer en contact avec des étincelles ni des flammes nues des chauffeurs d'eau, des moteurs ou des interrupteurs électriques, le chauffage central, etc.
- Gardez l'appareil de façon que personne ne puisse se blesser accidentalement avec le coupeur du fil. On peut accrocher l'appareil par l'axe.
- Gardez l'appareil hors de la portée des enfants.

REMARQUE SÉCURITÉ: L'exposition aux vibrations à travers l'utilisation prolongée d'appareils à moteur d'essence serrés dans les mains peut causer des dommages aux vaisseaux sanguins ou aux nerfs dans les doigts, les mains et les articulations des personnes qui sont sujets aux maladies de la circulation ou aux enflures anormales. L'utilisation prolongée au temps froid a été relationnée aux dommages des vaisseaux sanguins dans des personnes qui autrement ont une bonne santé. Si vous avez des symptômes tels que l'engourdissement, la douleur, manque de fofes, changement de couleur ou texture de la peau, ou perte de sensation dans les doigts, les mains ou les articulations, arrêtez l'utilisation de cet appareil et consultez un médecin. Les systèmes anti-vibration ne peuvent pas garantir que ce type de problèmes sera évité. Les utilisateurs qui travaillent avec les appareils à moteur continuellement devront surveiller leur condition physique, et la condition de l'appareil, soigneusement.

REMARQUE SPÉCIALE: Votre appareil vient équipée d'un silencieux limiteur de température et un écran pare-étincelles afin de satisfaire les conditions des codes de Californie 4442 et 4443. Toutes les terres fiscales boisées et les états de Californie, Idaho, Maine, Minnesota, Nouvelle Jersey, Orégon et Washington exigent par loi un écran pare-étincelles dans beaucoup de moteurs de combustion interne. Si vous utilisez l'appareil où il y a de telles règles, vous êtes juridiquement responsable de l'installation et du maintien de ces pièces. Le manque de ces conditions est une violation de la loi. Pour l'usage normal de propriétaire d'une maison, le silencieux et d'un écran pare-étincelles n'exigeront aucun service. Après 50 heures d'utilisation, nous recommandons que votre silencieux à entretenir ou est remplacé par votre distributeur autorisé de service.

SÉCURITÉ DU COUPE-HERBE

AVERTISSEMENT: Inspectez l'espace avant chaque utilisation. Enlevez les objets (pierres, verre cassé, clous, fil de cuivre, etc.) que le fil pourrait jeter ou qui pourraient se prendre dans la même. Les objets durs peuvent endommager la tête de coupe et peuvent être jetés et causer des blessures graves.

- Utilisez l'appareil exclusivement pour tondre la pelouse et pour balayer. Ne l'employez pas pour border, élaguer ou tailler.
- Coupez de gauche à droite. Si vous coupez avec le fil du côté gauche du protecteur, le fil éloignera les déchets.

RÈGLES DE SÉCURITÉ SUPPLÉMENTAIRE POUR LES ACCESSOIRES EN OPTION

AVERTISSEMENT: Pour chaque accessoire en option utilisé, lisez la totalité du manuel d'instructions avant tout usage et suivez toutes les instructions et les avertissements indiqués dans le manuel et sur l'accessoire.

AVERTISSEMENT: Assurez-vous que le guidon soit monté avant d'utiliser le coupe-broussailles ou le taille-haie. Fixez le guidon sur la flèche qui se trouve sur l'étiquette de sécurité sur l'axe supérieur (extrémité moteur de l'appareil). Si votre coupe-broussaille ou votre taille-haie ne comprend pas de guidon, vous trouverez une trousse d'accessoire de guidon (#530071451) à votre distributeur autorisé de service.

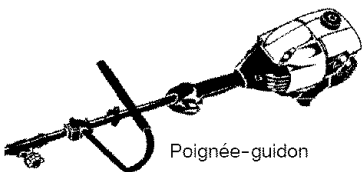

SÉCURITÉ DU COUPE-BORDURE

AVERTISSEMENT: Inspectez l'endroit à couper avant chaque travail. Enlevez-

en tous les objets (roches, verre brisé, clous, broche, corde, etc.) qui peuvent être projetés par la lame ou s'entortiller sur l'arbre.

- La lame continue à tourner pendant quelques instants après le relâchement. La lame peut vous couper/couper des tiers gravement.
- Laissez la lame s'arrêter avant de l'enlever de la coupe.

La lame continue à tourner pendant quelques instants après le relâchement.



Laissez la lame s'arrêter avant de l'enlever de la coupe.



- Jetez toute lame tordue, déformée, craquelée, brisée ou autrement endommagée. Avant d'utiliser l'appareil, remplacez toute pièce qui est ébréchée, brisée ou endommagée.
- Pendant que le moteur tourne ou quand la lame est en mouvement, n'essayez d'enlever aucun matériau coupé ni de tenir du matériau à couper.
- Assurez-vous que les roues touchent toujours le sol.
- Poussez toujours l'appareil lentement sur le sol. Faites attention aux trottoirs inégaux, aux trous du terrain, aux grosses racines, etc.
- Utilisez toujours la poignée-guidon avec accessoire du coupe-bordure.

SÉCURITÉ DU SOUFFLEUSE/ASPIRATEUR

AVERTISSEMENT: Inspectez la zone de travail avant de mettre en marche votre appareil. Enlevez tous les objets durs et déchets (pierres, morceaux de verre, fil de fer, etc.) qui peuvent ricocher ou être projetés ou occasionner autrement des blessures ou des dommages pendant l'usage.

- Pendant que le moteur fonctionne, ne déposez l'appareil que sur des surfaces propres et solides. Des débris tels que du gravier, du sable, de la poussière, de l'herbe, etc. pourraient s'introduire dans l'arrivée d'air et être projetés par la décharge et endommager l'appareil ou les biens et causer des blessures graves à des tiers ou à l'utilisateur.
- Ne placez jamais d'objet dans les tubes de souffeuse, les tubes d'aspirateur ou la sortie de souffeuse. Dirigez toujours les débris soufflés loin des gens, des animaux, des vitres et d'objets solides comme les arbres, les automobiles, les murs, etc. La force de l'air peut projeter ou faire ricocher des rochers, des poussières ou des branches qui peuvent blesser les personnes ou les animaux, casser des vitres ou causer d'autres dommages.
- Ne faites jamais fonctionner votre appareil sans y avoir fixé le bon matériel. Si vous l'utilisez comme souffeuse, fixez toujours un tubes de souffeuse.

- Vérifiez souvent l'ouverture d'admission d'air, les tubes de souffleuse, ou les tubes d'aspirateur, toujours avec le moteur arrêté et la bougie débranchée. Conservez les événements et les tubes de débris qui peuvent s'accumuler et nuire au débit d'air.
- Ne placez jamais d'objet dans l'ouverture d'admission d'air. Il risque de réduire la bonne circulation d'air et causer des dommages à votre appareil.
- N'utilisez jamais votre appareil pour pulvériser des produits chimiques, des engrais ou toute autre substance qui peut contenir des produits toxiques.
- Pour éviter de propager les flammes, n'utilisez pas l'appareil près de feux de feuilles ou de broussailles, de foyers, de barbecues, de cendriers, etc.

SÉCURITÉ DU COUPE-BROUSSAILLES

⚠ DANGER: La lame peut se projeter violemment hors de matériaux qu'elle ne coupe pas. Cette projection peut causer l'amputation de bras ou jambes.



⚠ AVERTISSEMENT: N'utilisez pas la tête de coupe pour y attacher la lame.

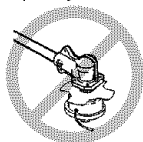

⚠ AVERTISSEMENT: La lame continue à tourner après le relâchement de la gâchette ou l'arrêt du moteur. La lame qui tourne peut projeter des objets ou vous couper gravement si vous la touchez accidentellement. Pour arrêter la lame, mettez son côté gauche en contact avec du matériau coupé.

Arrêtez la lame qui fait roue libre en la mettant en contact avec du matériau coupé.

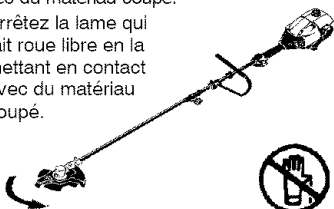

⚠ AVERTISSEMENT: Inspectez l'endroit à couper avant chaque travail. Enlevez-en tous les objets (roches, verre brisé, clous, broche, corde, etc.) qui peuvent être projetés ou se prendre dans la lame ou la tête de coupe.

- Jetez toute lame tordue, déformée, craquelée, brisée ou autrement endommagée.
- Installez bien le protecteur requis avant d'utiliser l'outil. Utilisez le protecteur en métal pour utilisation avec toute lame en métal.

⚠ AVERTISSEMENT: N'utilisez que les pièces du coupe-broussaille qui possèdent un protecteur de métal avec une nez saillant.

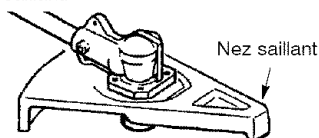

- N'utilisez que la lame spécifiée. Assurez-vous qu'elle est bien installée et bien fixée.
- Coupe de la droite vers la gauche.
- Utilisez toujours le guidon et une bretelle bien ajustée avec une lame (voir les instructions de MONTAGE dans le manuel d'instructions de l'accessoire coupe-broussailles).

SÉCURITÉ DU CULTIVATEUR

⚠ AVERTISSEMENT: Les dents qui tournent peuvent occasionner des blessures sérieuses. Écartez-vous des dents qui tournent. Arrêtez le moteur et débranchez la bougie avant de nettoyer les dents ou de faire des réparations.



⚠ AVERTISSEMENT: Inspectez l'aire à cultiver avant de mettre en marche votre appareil. Enlevez tout débris et objet dur et pointu comme les pierres, les racines, les branches, les morceaux de corde ou de ficelle, etc.

- Évitez tout contact avec des objets solides qui peuvent arrêter les dents. S'il se produit un contact prolongé, arrêtez le moteur et assurez-vous que votre appareil n'a aucun dommage.
- Ne faites jamais fonctionner le cultivateur sans le couvercle des dents en place et bien fixé.
- Nettoyez toujours les dents et leur garde afin qu'elles n'aient aucune saleté.
- Si vous touchez un objet étranger, arrêtez le moteur, débranchez la bougie et assurez-vous que le cultivateur n'a aucun dommage. Faites toutes vos réparations avant de remettre en marche votre appareil.
- Débranchez l'accessoire du moteur de l'appareil avant de nettoyer les dents au jet d'eau pour enlever toute saleté. Huilez les dents pour empêcher toute rouille de se former.

- Portez toujours des gants pour entretenir ou nettoyer les dents. Les dents s'aiguisent à l'usage.
- Ne faites jamais fonctionner votre appareil à haut régime, sauf pour cultiver.

SÉCURITÉ DU COUPE-HAIE

⚠ DANGER: RISQUE DE SE COUPER; ÉCARTEZ VOS MAINS DE LA LAME - La lame continue à bouger quand vous relâchez la gâchette. N'essayez jamais d'enlever des matériaux coupés quand la lame est en mouvement. Assurez-vous que le commutateur soit en position d'arrêt «OFF», que la bougie soit débranchée et que la lame soit arrêtée avant d'enlever tout matériau coincé dans la lame. N'attrapez jamais ou ne saisissez jamais votre appareil par la lame coupante.

Le mouvement des lames continue quelques instants après le relâchement de la gâchette.



Laissez les lames s'arrêter avant de les enlever de la coupe.



⚠ AVERTISSEMENT: Avant de faire démarrer l'appareil, inspectez l'aire de travail. Enlevez-en tous les débris et objets durs tels que roches, verre, broche, etc. qui peuvent faire ricochet, être projetés ou autrement causer des blessures ou des dommages durant l'utilisation.

- N'utilisez pas une lame de coupe qui est tordue, déformée, craquelée, brisée ou autrement endommagée. Faites remplacer toute pièce endommagée par un distributeur autorisé de service.
- Tenez toujours l'outil devant votre corps. Conservez toutes les parties du corps éloignées de la lame de coupe.
- Assurez-vous toujours que la lame et les événements sont libres de débris.

SÉCURITÉ DU ÉCHENILLOIR

⚠ AVERTISSEMENT: La lame de mouvement alternatif/chaîne tournante peuvent causer des blessures graves. Inspectez l'appareil avant utilisation. N'utilisez pas l'appareil si la lame est tordue, fendillée ou émoussée ou la chaîne est émoussée. Restez à l'écart de la lame/chaîne.

⚠ AVERTISSEMENT: La lame de mouvement alternatif/chaîne tournante est tranchante, ne la touchez pas. Pour éviter toutes blessures graves, arrêtez toujours le moteur et assurez-vous la lame/chaîne soit arrêtée, débranchez la bougie et portez toujours des gants lors du changement ou de la manipulation de la lame ou la chaîne.

⚠ AVERTISSEMENT: La lame de mouvement alternatif/chaîne tournante continue de tourner à vide une fois le moteur éteint et peut

causer des blessures graves. Gardez le contrôle jusqu'à ce qu'elle se soit immobilisée. Gardez les mains, le visage et les pieds éloignés des pièces mobiles. N'essayez pas de toucher ni d'arrêter la lame ou la chaîne en mouvement.



⚠ AVERTISSEMENT: La chute d'objets peut causer des blessures graves à la tête. Protégez-vous la tête pendant l'utilisation de l'appareil.



⚠ AVERTISSEMENT: Pour éviter les blessures graves, n'utilisez pas plus d'une extension de bras avec l'accessoire du échenilloir.

⚠ AVERTISSEMENT: Gardez l'échenilloir loin des lignes ou fils électriques.

- Utilisez seulement pour émonder des petits troncs et des branches au-dessus pas plus grande que 10 cm (4 pouces) de diamètre.
- Ne faites pas tourner le moteur à un régime excessif pour l'émondage. Ne faites pas tourner l'appareil à haut régime si vous ne faites pas d'émondage.
- Arrêtez toujours l'appareil si vous suspendez la coupe ou si vous vous déplacez d'un lieu de travail vers un autre.
- Si vous heurtez ou happez un corps étranger, arrêtez le moteur immédiatement et vérifiez que rien n'a été endommagé. Réparez tout dommage éventuel avant de poursuivre le travail. N'utilisez pas l'appareil si la lame est tordue, fendillée ou émoussée.
- Arrêtez le moteur immédiatement si vous ressentez une vibration excessive car cela indique un problème. Vérifiez soigneusement qu'il n'y a ni écrous ni boulons desserrés, ni aucun dommage avant de continuer. Entre en contactez au distributeur autorisé de service pour réparez ou remplacez au besoin les pièces affectées.

SÉCURITÉ DU SOUFFLEUSE DE NEIGE

⚠ AVERTISSEMENT: Écartez vos mains et vos pieds du rotor quand vous mettez en marche ou quand vous faites fonctionner le moteur. N'essayez jamais de nettoyer le rotor quand le moteur est en marche.

Arrêtez le moteur et débranchez la bougie avant d'enlever la neige ou les saletés de la goulotte d'évacuation ou quand vous ajustez les ailettes.

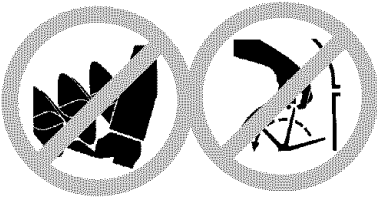

AVERTISSEMENT: Ne vous penchez jamais sur la goulotte d'évacuation. Des pierres et des saletés peuvent être projetées sur vos yeux ou votre visage, et provoquer des blessures sérieuses ou la cécité.

AVERTISSEMENT: Inspectez l'aire où vous allez utiliser votre appareil. Enlevez tout objet qui peut être projeté ou endommager votre appareil. Certains objets peuvent se cacher dans la neige - préparez-vous à cette éventualité.

- Évitez d'évacuer la neige en direction d'une vitre, d'une automobile, etc.
- Ne faites jamais marcher votre moteur à haut régime en enlevant la neige.
- Soyez attentif lorsque vous utilisez la souffeuse et faites attention aux trous dans le terrain et aux autres danger cachés.
- Assurez-vous que le rotor tourne librement

avant de monter l'ensemble moteur su la souffeuse.

- Si le rotor ne tourne pas librement parce qu'il est pris par la glace, dégelez soigneusement l'appareil avant d'essayer de le faire fonctionner avec le moteur.
- Veillez à maintenir le rotor exempt de débris.
- Ne rejetez pas la neige près d'autres personnes. La souffeuse à neige peut projeter de petits objets à grande vitesse, ce qui peut entraîner des blessures.
- Après avoir heurté un objet étranger, arrêtez le moteur, vérifiez l'appareil, et si ce dernier est endommagé, réparez-le avant de le remettre en marche.
- Ne faites fonctionner la souffeuse à neige près de vitres, de voitures ou de camions.
- N'essayez jamais d'utiliser la souffeuse sur un toit.
- Ne faites jamais fonctionner la souffeuse près de puits de fenêtres, de descentes, etc.
- Ne soufflez jamais la neige en direction d'une route publique ou près de circulation routière.
- Enlevez la neige des pentes en allant vers le haut ou vers le bas; jamais en travers de la pente. Faites attention en changeant de direction. N'enlevez jamais la neige des pentes fortes.
- Laissez la souffeuse tourner pendant quelques minutes après avoir nettoyé la neige pour que les pièces en mouvement ne gèlent pas.
- Regardez derrière vous et faites attention lorsque vous reculez. Faites attention afin de ne pas glisser ou tomber, spécialement en reculant.
- Sachez arrêter rapidement l'appareil.

MONTAGE

AVERTISSEMENT: Si l'appareil est déjà assemblé, vérifiez chaque étape de l'assemblage pour vous assurer qu'il est bien fait et que tous les raccords sont bien serrés.

Vérifiez que les pièces soient en bon état. N'utilisez pas de pièces endommagées.

REMARQUE: Si vous avez besoin d'aide ou trouvez des pièces endommagées, appelez au 1-800-554-6723.

Il est normal que le filtre à carburant cliquette dans le réservoir de carburant vide.

Il est normal que vous trouviez un résidu de carburant ou d'huile sur votre silencieux, à la suite des réglages et des essais de carburateur faits par le fabricant.

MONTAGE DE L'ACCESSOIRE COUPE-HERBE

AVERTISSEMENT: Pour monter l'accessoire coupe-herbe, placez votre appareil sur une surface plate afin qu'il soit bien stable.

1. Desserrez le raccord en tournant le bouton dans le sens opposé à celui des aiguilles d'une montre.

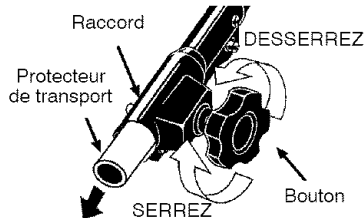

2. Enlevez le protecteur de transport du raccord.
3. Enlevez le capuchon d'axe de l'accessoire de coupe-herbe (s'il est présent).
4. Mettez le bouton de verrouillage/déverrouillage de l'accessoire dans l'enfoncement guide du raccord.
5. Poussez l'accessoire dans le raccord jusqu'à ce que le bouton de verrouillage/déverrouillage se fixe dans le trou principal.
6. Avant d'utiliser votre appareil, serrez fort le bouton en le tournant dans le sens des aiguilles d'une montre.

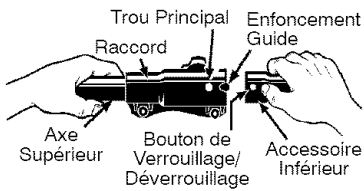

⚠ AVERTISSEMENT: Assurez-vous que le bouton de verrouillage/déverrouillage soit bien verrouillé dans le trou principal et que le bouton soit bien en place avant de faire fonctionner votre appareil. Tous les accessoires sont conçus pour être utilisés dans le trou principal à moins que le manuel d'instruction de l'accessoire indique le contraire. Utiliser le mauvais trou peut amener des blessures graves ou endommager votre appareil.

Le protecteur offre une protection partielle du risque des objets jetés contre l'utilisateur et autres personnes et il vient équipé d'un lame de limiteur du fil qui coupe l'excès fil. Le lame de limiteur du fil (qui se trouve en bas du protecteur) est bien tranchant et peut vous blesser. Pour bien identifier toutes les pièces, référez-vous à l'illustration FAMILIARISEZ-VOUS AVEC VOTRE APPAREIL dans la section UTILISATION.

1. Enlevez l'écrou papillon le protecteur.
2. Insérez le support dans la fente comme le montre la figure.
3. Faites pivoter le protecteur jusqu'à ce que le boulon passe dans le trou du support.
4. Resserrez fortement l'écrou papillon sur le boulon.

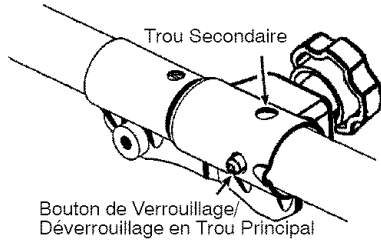

Pour des accessoires en option, consultez la section MONTAGE du manuel d'instructions de l'accessoire concerné.

INSTALLATION LE PROTECTEUR

⚠ AVERTISSEMENT: Il est indispensable que le protecteur soit installé correctement.

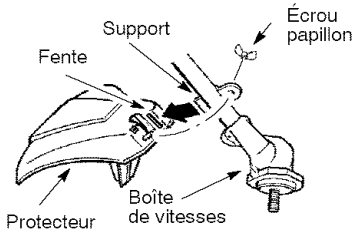

RÉGLAGE DU POIGNÉE

⚠ AVERTISSEMENT: Quand vous ajustez la poignée auxiliaire, assurez-vous qu'elle reste au-dessus de l'étiquette de sécurité et au-dessous de la marque ou de la flèche sur l'axe.

1. Desserrez l'écrou papillon de la poignée.
2. Faites tourner la poignée sur l'axe jusqu'à ce qu'elle soit droite; resserrez l'écrou papillon.

FONCTIONNEMENT

FAMILIARISEZ-VOUS AVEC VOTRE APPAREIL

LISEZ BIEN CE MANUEL ET LES RÈGLES DE SÉCURITÉ AVANT D'UTILISER VOTRE APPAREIL. Comparez l'appareil aux illustrations pour bien voir où se trouvent les commandes. Conservez ce manuel pour vous y reporter plus tard.

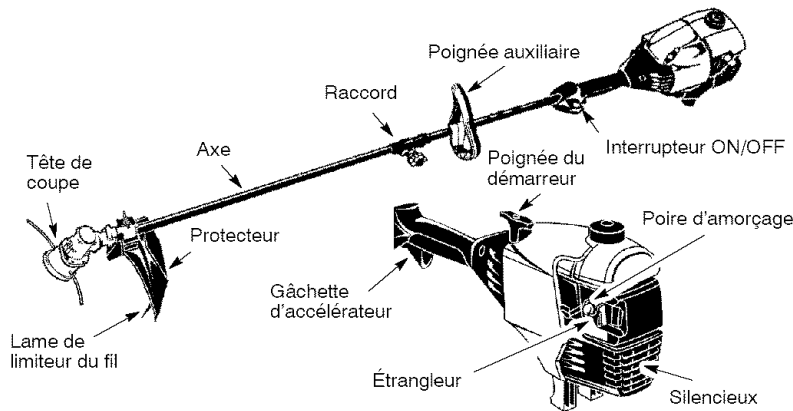

INTERRUPTEUR MARCHÉ/ARRÊT (ON/OFF)

Vous utilisez l'INTERRUPTEUR arrêté pour arrêter votre moteur. Pour le faire, mettez l'interrupteur en position OFF.

POIRE D'AMORÇAGE

La POIRE D'AMORÇAGE enlève l'air des carburateurs et conduites de carburant et les remplit de carburant. Cela vous permet de mettre le moteur en marche en tirant moins de fois le corde de mise en marche. Utilisez la poire d'amorçage en pressant et un lui permettant de reprendre sa forme initiale.

AVANT DE FAIRE DÉMARRER LE MOTEUR

⚠ AVERTISSEMENT: Avant de commencer, ne manquez pas de lire les instructions de traitement du carburant des règles de sécurité de ce manuel. Si vous ne les comprenez pas, n'essayez pas de remplir votre appareil. Demandez l'aide de quelqu'un qui les comprend ou appelez notre ligne d'aide aux consommateurs au 1-800-554-6723.

REMPLEISSAGE DU RÉSERVOIR DE CARBURANT

⚠ AVERTISSEMENT: Enlevez le capuchon de remplissage (carburant) lentement quand ajoutant plus de carburant à l'appareil.

RENSEIGNEMENTS UTILES



Pour obtenir le bon mélange d'huile et d'essence, versez 3,2 onces d'huile synthétique à deux temps dans un gallon d'essence fraîche.

Il est certifié que ce moteur fonctionnera avec de l'essence sans plomb. Avant d'utiliser l'appareil, vous devrez mélanger l'essence à une synthétique huile de bonne qualité pour les moteurs à 2 temps refroidis à air spécifiée pour les mélanges à 40:1. Nous recommandons l'huile Poulan/Weed Eater. La proportion de mélange est de 40 à 1 et est obtenue en utilisant 95 ml d'huile par 4 litres d'essence sans plomb. N'UTILISEZ PAS d'huiles pour automobiles ni pour bateaux. Elles peuvent endommager le moteur. Lors du mélange du carburant, suivez les instructions imprimées sur le contenant.

Après avoir ajouté l'essence, secouez le contenant pendant un moment pour vous assurer d'un parfait mélange. Avant de remplir votre appareil, lisez et respectez toujours les règles de sécurité du carburant.

IMPORTANT

Il a été prouvé que les carburants contenant de l'alcool (ou utilisant de l'éthanol ou du méthanol) peuvent attirer l'humidité qui entraîne la séparation du carburant et la formation d'acides durant le rangement. Les gaz acidiques peuvent endommager le dispositif du carbu-

ÉTRANGLEUR

L'ÉTRANGLEUR aide à alimenter le moteur en carburant et permet de mettre en marche un moteur froid. Utilisez l'étrangleur en mettant le levier de l'étrangleur en position «FULL CHOKE». Si le moteur tourne comme s'il allait démarrer avant le deuxième coup, mettez l'étrangleur en position «HALF CHOKE». Après le départ du moteur, mettez l'étrangleur en position «OFF CHOKE».

RACCORD

La RACCORD vous permet de monter à votre appareil des accessoires en option.

rant d'un moteur. Pour éviter les problèmes de moteur, le dispositif du carburant doit être purgé avant de ranger l'appareil pendant 30 jours ou plus. Videz le réservoir de carburant, faites démarrer le moteur et laissez-le tourner jusqu'à ce que les tuyaux de carburant et le carburateur soient vides. La saison suivante, utilisez du carburant frais. Pour éviter les dommages permanents au réservoir de carburant, n'utilisez jamais de nettoyants pour moteur ou carburateur dans celui-ci.

Pour plus de détails, voir la section RANGEMENT.

ARRÊT DU MOTEUR

- Pour arrêter le moteur, mettez l'interrupteur ON/OFF à la position «OFF»
- Si le moteur ne s'arrête pas, amenez le levier de l'étrangleur à sa position «FULL CHOKE».

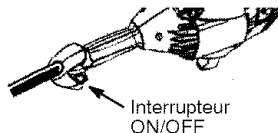

DÉMARRAGE DU MOTEUR

⚠ AVERTISSEMENT: Évitez tout contact avec le silencieux. Un silencieux chaud peut causer des brûlures sérieuses.

RENSEIGNEMENTS UTILES



Si vous ne réussissez pas à faire démarrer votre moteur après avoir suivi ces instructions, appelez le 1-800-554-6723.

DÉMARRAGE D'UN MOTEUR FROID (ou après remplissage du réservoir à carburant)



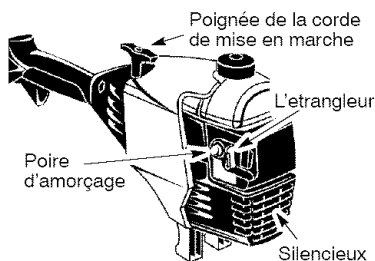

1. Posez l'appareil sur une surface plane.
2. Mettez l'interrupteur ON/OFF à la position «ON».
3. Peser lentement 6 fois la poire d'amorçage.
4. Mettez le levier de l'étrangleur à la «FULL CHOKE» en alignant le levier avec la position montrée sur l'étiquette (voir l'illustration ci-dessous).

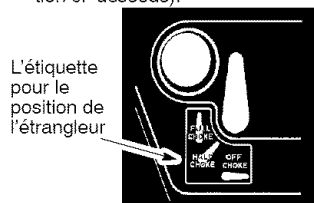

5. Peser et serrez la gâchette d'accélérateur. Maintenez la gâchette d'accélérateur bien serrée durant toutes les étapes restantes.
6. Tirez brusquement sur le corde de mise en marche jusqu'à ce que le moteur pourrait sembler comme s'il allait démarrer, mais pas plus de 6 fois.
7. Dès que le moteur pourrait sembler comme s'il allait démarrer, mettez le levier de l'étrangleur à la «HALF CHOKE» en alignant le levier avec la position montrée sur l'étiquette (voir l'illustration ci-dessous).

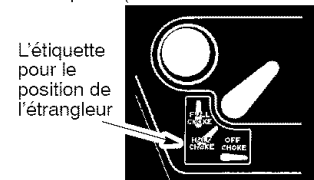

8. Tirez rapidement sur le corde de mise en marche jusqu'à ce que le moteur se mette en marche, mais pas plus de 6 fois. Si le moteur ne part pas après six coups de démarreur (en position «HALF CHOKE»), mettez le levier de l'étrangleur en position «FULL CHOKE» et peser la poire d'amorçage 6 fois; serrez et maintenez serré la gâchette d'accélérateur et tirez sur le corde de mise en marche 2 fois de plus. Mettez le levier de l'étrangleur en position «HALF CHOKE» et tirez sur le corde de mise en marche jusqu'à ce que le moteur se mette en marche, mais pas plus de 6 autres coups. Si le moteur ne part toujours pas, répétez ce processus pour démarrage 2 fois supplémentaire.

REMARQUE: Si le moteur ne part toujours pas, il est probablement noyé. Passez à DEMARRAGE D'UN MOTEUR NOYÉ.

9. Faites tourner le moteur pendant 10 secondes, puis mettez le levier de l'étrangleur à la «OFF CHOKE» en alignant le levier avec la position montrée sur l'étiquette (voir l'illustration ci-dessous). Permettez à l'appareil de marcher pendant encore 30 secondes en position «OFF CHOKE» avant de relâcher la gâchette d'accélération. **REMARQUE:** Si le moteur s'arrête avec le levier de l'étrangleur en position «OFF CHOKE», mettez le levier de l'étrangleur en position «HALF CHOKE» et tirez sur le corde de mise en marche jusqu'à ce que le moteur se mette en marche, mais pas plus de 6 autres coups.

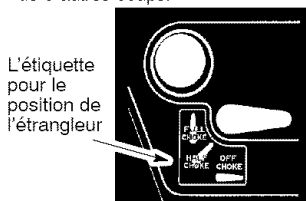

DEMARRAGE D'UN MOTEUR CHAUD

1. Mettez l'interrupteur ON/OFF à la position «ON».
2. Mettez le levier de l'étrangleur en position «HALF CHOKE».
3. Serrez et maintenez serrée la gâchette d'accélération. Tenez la gâchette d'accélération pleinement serrée jusqu'à ce que le moteur marche sans heurt.
4. Tirez le corde de mise en marche fortement jusqu'à ce que le moteur se mette en marche, mais pas plus de 5 fois.
5. Permettez au moteur de marcher 15 secondes, puis amenez le levier de l'étrangleur en position «OFF CHOKE».

REMARQUE: Si le moteur ne part pas, tirez le corde de mise en marche encore 5 fois. Si le moteur ne démarre toujours pas, c'est qu'il est probablement noyé.

DEMARRAGE D'UN MOTEUR NOYÉ

Vous pouvez mettre en marche un moteur noyé en amenant le levier de l'étrangleur en position «OFF CHOKE». Ensuite, tirez le corde de mise en marche pour enlever l'excès de carburant du moteur. Cela peut vous obliger à tirer la poignée du démarreur plusieurs fois selon le degré de noyade du moteur.

Si l'appareil ne part pas, consultez TABLEAU DE DÉPANNAGE ou appelez le 1-800-554-6723.

UTILISATION DU RACCORD

Ce modèle est équipé d'un raccord qui permet la fixation d'accessoires en option. Ces accessoires en option sont les suivants :

	MODÈLE:
Coupe-bordure	PPB1000E
Cultivateur	PPB2000T
Souffleuse	PPB3000B
Coupe-broussailles	PPB4000C
Taille-buisson	PP5000P

⚠ AVERTISSEMENT: Arrêtez toujours votre appareil et débranchez la bougie avant d'enlever ou d'installer les accessoires.

ENLÈVEMENT DE L'ACCESSOIRE COUPE-HERBE (OU DES AUTRES ACCESSOIRES EN OPTION)

ATTENTION: Pour enlever ou monter l'accessoire, placez votre appareil sur une surface plate afin qu'il soit bien stable.

1. Desserrez le raccord en tournant le bouton dans le sens opposé à celui des aiguilles d'une montre.

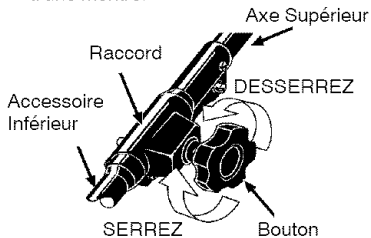

2. Appuyez sur le bouton de verrouillage/déverrouillage et maintenez-le appuyé. Bouton de verrouillage/déverrouillage

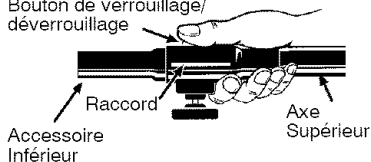

3. Tout en tenant solidement le moteur et l'axe supérieur, tirez l'accessoire droit pour le faire sortir du raccord.

MONTAGE DES ACCESSOIRES EN OPTION

1. Enlevez le capuchon d'axe de l'accessoire (s'il y en a un).
2. Mettez le bouton de verrouillage/déverrouillage de l'accessoire dans l'enfoncement guide du raccord.
3. Poussez l'accessoire dans le raccord jusqu'à ce que le bouton de verrouillage/déverrouillage soit bien fixé dans le trou principal.
4. Avant d'utiliser votre appareil, serrez bien le bouton en tournant dans le sens des aiguilles d'une montre.

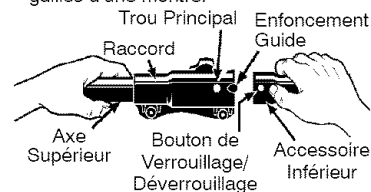

⚠ AVERTISSEMENT: Assurez-vous que le bouton de verrouillage/déverrouillage soit bien verrouillé dans le trou principal et que le bouton soit bien en place avant de faire fonctionner votre appareil. Tous les acces-

soires sont conçus pour être utilisés dans le trou principal à moins que le manuel d'instruction de l'accessoire indique le contraire. Utiliser le mauvais trou peut amener des blessures graves ou endommager votre appareil.

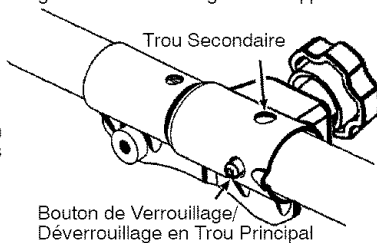

INSTRUCTIONS D'UTILISATION

On lui recommande que le moteur pour ne pas être fonctionné pour plus d'une minute à la vitesse maximum.

POSITION D'UTILISATION

PORTEZ

TOUJOURS:

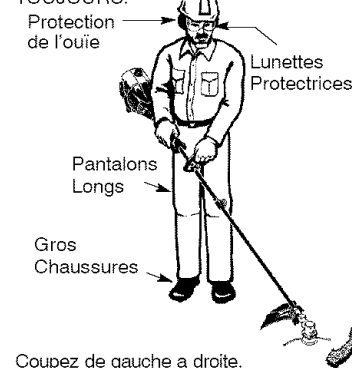

⚠ AVERTISSEMENT: Portez toujours des lunettes de sécurité. Ne vous penchez jamais sur la tête de coupe. Des pierres ou des débris peuvent ricocher ou être projetés sur vos yeux et sur votre visage et vous rendre aveugle ou vous causer des blessures sérieuses.

Quand vous utilisez l'appareil, levez-vous comme montré et vérifiez ce qui suit:

- Portez toujours une protection des yeux et habillage épais.
- Tenez la poignée de gâchette d'accélérateur avec votre main droite et la poignée auxiliaire avec le main gauche.
- Gardez l'appareil au-dessous du niveau de taille.
- Coupez seulement de gauche à droite. Sans ait à se pencher, gardez la tête de coupe près et parallèle du sol et entre facilement en contact avec le matériau à couper. Ne faites pas marcher le moteur à moteur à une vitesse plus élevée que c'est nécessaire. Le fil de coupe efficacement quand le moteur marche à moins que son accélération maximum. À plus

basse vitesse, le moteur fait moins de bruit et moins de vitesse. Le fil de coupe dure plus longtemps et a moins de chances de rentrer dans la bobine.

Relâchez toujours la gâchette d'accélération et permettez au moteur de tourner au ralenti, quand vous ne coupez pas d'herbe.

Pour arrêter le moteur:

- Relâchez la gâchette d'accélération.
- Mettez l'interrupteur ON/OFF à la position «OFF».

AVANCE DU FIL DE COUPE

Le fil de coupe avance d'environ 5 cm (2 pouces) chaque fois que le bas de la tête de coupe tape contre le sol avec le moteur qui marche à pleine accélération.

La longueur de fil la plus efficace est la longueur maximum permise par le lame de limiteur du fil.

Laissez toujours le protecteur en place quand vous utilisez l'appareil.

Pour avance du fil:

- Faites marcher le moteur à pleine accélération.
- Tenez la tête de coupe parallèle aux zones d'herbe et au dessus d'elles.
- Tapez légèrement le bas de la tête de coupe contre le sol une fois. Environ 5 cm (2 pouces) de fil sortent chaque fois que vous tapez.

Tapez toujours la tête de coupe contre le sol dans une zone d'herbe. Si vous le tapez contre des surfaces comme du béton ou de l'asphalte, cela risque d'occasionner une usure excessive de la tête de coupe.

Si le fil est tellement usé qu'il n'est pas plus long que 5 cm (2 pouces), ou moins, il faut plus d'une tape pour obtenir la longueur du fil la plus efficace.

⚠ AVERTISSEMENT: N'utilisez que le fil de 2 mm (0,080 pouce) de diamètre. Les fils de coupe d'autres tailles n'avancent pas bien et peuvent causer des blessures sérieuses. N'utilisez pas d'autres matériaux comme le fil de fer, la ficelle, la corde, etc. Le fil de fer peut se briser pendant la coupe et devenir un missile dangereux qui peut causer des blessures graves.

MÉTHODES DE COUPE

⚠ AVERTISSEMENT: Utilisez la vitesse minimum et ne surchargez pas le fil quand vous coupez autour d'objets durs (rochers, gravier, piquets de barrière, etc.) qui peuvent endommager la tête de coupe, se mêler dans le fil ou être projetés en causant un danger sérieux.

- C'est le bout de la fil qui coupe. Vous obtiendrez le meilleur rendement et l'usure minimum du fil en ne forçant pas le fil dans la zone à couper. Nous vous montrons ci-dessous la bonne et la mauvaise manière de couper.

Le bout du fil coupe



Bonne méthode

Le fil est forcé dans la zone de travail



Mauvaise méthode

- Le fil coupe facilement l'herbe et les mauvaises herbes autour des murs, des barrières, des arbres et des parterres de fleurs, mais il peut également couper l'écorce des arbres ou des arbustes et marquer les barrières.
- Pour tailler ou raser l'herbe, utilisez l'appareil à une puissance inférieure à la pleine accélération pour augmenter la durée du fil et baisser l'usure de la tête, en particulier:
 - Quand vous faites des travaux de coupe légers.
 - Quand vous coupez près d'objets autour desquels le fil peut s'emmêler, comme des poteaux, des arbres ou des haies en fil de fer.
- Pour tondre ou balayer, utilisez toute l'accélération pour faire un bon travail propre.

TAILLE - Maintenez le bas de la tête de coupe à environ 8 cm (3 pouces) du sol et à un angle. Ne permettez qu'au bout du fil de prendre contact avec l'herbe. Ne forcez pas la pénétration du fil de coupe dans la zone de travail.

Taille

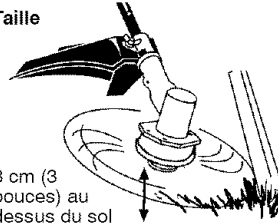

8 cm (3
pouces) au
dessus du sol

RASAGE - La technique de rasage retire toute végétation non désirée. Maintenez le bas de la tête de coupe à environ 8 cm (3 pouces) du sol et à un angle. Permettez à la pointe du fil de frapper le sol autour des arbres, des piquets, des monuments, etc. Avec cette technique, le fil s'use plus vite.

Rasage

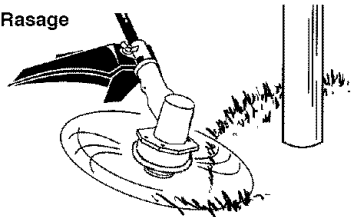

FAUCHAGE - Votre coupe-herbe est idéal pour faucher l'herbe dans les endroits que les tondeuses conventionnelles ne peuvent atteindre. En position de fauchage, maintenez le fil parallèle au sol. Évitez de presser la tête dans le sol car cela peut raser le sol et endommager l'appareil.

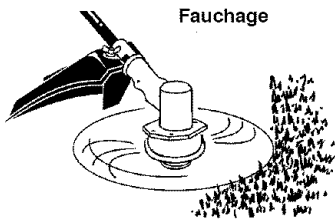

BALAYAGE - Vous pouvez utiliser l'action de balayage du fil de coupe pour nettoyer vite et facilement. Maintenez le fil parallèle aux surfaces balayées et au dessus d'elles et bougez l'appareil d'un côté à l'autre.

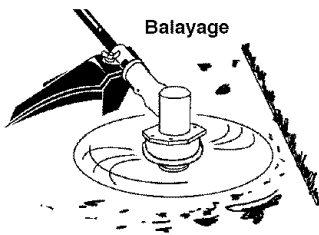

ENTRETIEN

AVERTISSEMENT: Débranchez toujours le fil de la bougie quand vous ferez des réparations, sauf les réglages de carburateur.

INSPECTEZ ET NETTOYEZ L'APPAREIL ET LES ÉTIQUETTES

- Après chaque usage, inspectez l'appareil complète pour déceler les pièces lâches ou endommagées. Nettoyez l'appareil avec un chiffon humide et un détergent doux.
- Sécher avec un chiffon propre et sec.

NETTOYAGE DU FILTRE À AIR

Un filtre à air sale diminue le rendement du moteur et augmente la consommation de carburant et les émissions nocives. Nettoyez toutes les 5 heures de fonctionnement.

- Nettoyez le couvercle et la zone qui l'entoure pour empêcher la saleté de tomber dans la chambre de carburateur quand le couvercle est enlevé.
- Enlevez les pièces en appuyant sur le bouton pour libérer la couverture de filtre à air.
- Lavez le filtre dans de l'eau savonneuse.
- Laissez sécher le filtre.
- Remettez les pièces en place.

REMARQUE: Ne nettoyez pas le filtre à air dans de l'essence ou dans un autre solvant inflammable pour éviter de courir un danger d'incendie ou de produire des émissions nocives.

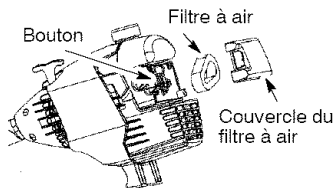

RENSEIGNEMENTS UTILES

IMPORTANT : *Faites effectuer toutes les réparations autres que les opérations d'entretien recommandées dans le manuel d'instructions par un distributeur autorisé de service.*

Si un réparateur qui n'est pas un distributeur autorisé fait des réparations sur l'appareil, Electrolux Home Products, Inc., ne paiera pas les réparations sous garantie. Vous êtes responsable d'entretenir et de faire l'entretien général de votre appareil.

VOIR S'IL Y A DES RACCORDS/PIÈCES DERRÈRE(S)

- Le couvercle de la bougie
- Le filtre à air
- Les vis du boîtier
- Les vis de la poignée auxiliaire
- Le protecteur

VOIR S'IL Y A DES PIÈCES ENDOMMAGÉES/USÉES

Contactez un distributeur autorisé de service pour le remplacement des pièces endommagées ou usées.

- Interrupteur ON/OFF - Assurez-vous qu'il fonctionne bien en le mettant sur «OFF» (arrêt) et en vous assurant que le moteur s'arrête. Assurez-vous que le moteur s'arrête; remettez ensuite en marche l'appareil et continuez.
- Réservoir de carburant - Arrêtez d'utiliser l'appareil si le réservoir de carburant montre des signes de dommages ou de fuite.
- Protecteur - Arrêtez-vous d'utiliser l'appareil si le protecteur est endommagé.

SILENCIEUX ET ÉCRAN DU PARE-ÉTINCELLES

AVERTISSEMENT: Le silencieux sur ce produit contient des produits chimiques connus de l'état de la Californie pour causer le cancer.

Durant l'utilisation de l'outil, des dépôts de carbone se forment sur le silencieux et le pare-étincelles.

Pour l'usage normal de propriétaire d'une maison, cependant, le silencieux et d'un écran pare-étincelles n'exigeront aucun service. Après 50 heures d'utilisation, nous recommandons que votre silencieux à entretenir ou est remplacé par votre distributeur autorisé de service.

REPLACEMENT DE LA BOUGIE

Remplacez la bougie chaque année pour assurer un démarrage facile et un meilleur fonctionnement du moteur. Réglez l'écart de la bougie à 0,6 mm (0,025 pouce). Le cycle d'allumage est fixe et ne peut pas être ajusté.

1. Tournez, puis tirez le couvercle de bougie.
2. Enlevez la bougie du cylindre et jetez-la.
3. Remplacez-la par une bougie Champion RCJ-6Y et serrez-la à l'aide d'une clé à douille de 19 mm (3/4 pouce).
4. Réinstallez le couvercle de bougie.

RÉPARATIONS ET RÉGLAGES

REPLACEMENT DU FIL DE COUPE

1. Enlevez la bobine en tirant fermement sur le bouton de tapage.
2. Nettoyez toute la surface du moyeu et de la bobine.
3. Remplacez avec une bobine pré-enroulée ou coupez deux longueurs de 3,8 mètres (12-1/2 pieds) du fil de marque Poulan-PRO® avec diamètre (0,080 pouces).

AVERTISSEMENT: N'utilisez jamais de fil de fer, de corde de ficelle, etc. qui peuvent se casser et devenir des missiles dangereux.

4. Insérez les extrémités du fil dans le petit trou à l'intérieur de la bobine, sur une longueur d'environ 1 cm (1/2 pouce).

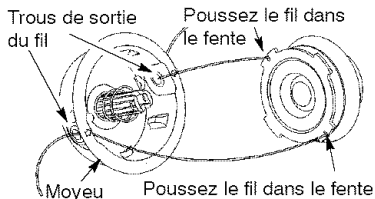
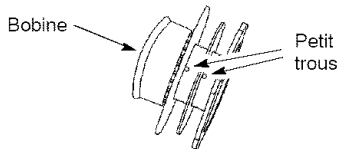

5. Embobinez le fil dans la bobine en maintenant sa tension et avec régularité. Embobinez dans la direction des flèches que vous trouverez sur la bobine.
6. Poussez le fil dans la fentes, en laissant 7 à 12 cm (3 à 5 pouces) non embobinés.
7. Insérez le fil dans les trous de sortie du moyeu, comme le montre l'illustration.
8. Alignez les fentes avec le trous de sortie du fil.
9. Poussez la bobine dans le moyeu jusqu'à ce qu'elle soit fixée en place.
10. Tirez le fil qui sort du moyeu pour le libérer de la fentes.

REPLACEMENT DE LA TÊTE DE COUPE

1. Alignez le trou du chapeau protège-poussière avec celui sur le côté de la boîte de vitesses en tournant le chapeau protège-poussière.
2. Entrez un petit tournevis dans les orifices alignés. Cela empêchera l'arbre de tourner pendant que vous retirez et installez la tête de coupe.

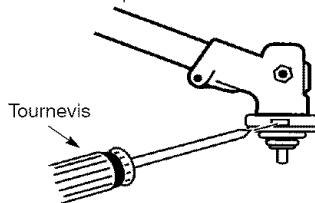

3. En maintenant le tournevis en position, enlevez la tête de coupe en tournant dans le sens des aiguilles d'une montre.
4. Vissez le tête de coupe de rechange dans l'arbre en tournant dans le sens contraire des aiguilles d'une montre. Serrez bien.
5. Enlevez le tournevis.

RÉGLAGE DU CARBURATEUR

AVERTISSEMENT: Ne laisser personne approcher lors du réglage du ralenti. La tête de coupe ou des autres accessoire en option tourne pendant la plus grande partie de cette procédure. Portez votre matériel de protection et observez toutes les précautions de sécurité. Une fois le réglage terminé, la tête de coupe ou des autres accessoire en option ne doit pas bouger quand le moteur est au ralenti. Votre carburateur a été soigneusement réglé à l'usine. Des ajustements supplémentaires peuvent être nécessaires si vous vous trouvez dans l'une des situations suivantes:

- Le moteur ne tourne pas au ralenti lorsque l'accélérateur est relâché.
 - La tête de coupe ou des autres accessoire en option tourne quand le moteur est au ralenti.
- Pour effectuer le réglage, posez l'appareil de façon à ce que l'accessoire de coupe soit éloigné du sol et qu'il ne puisse toucher aucun objet. Tenez l'appareil à la main lorsqu'il tourne et que vous le réglez. Maintenez l'accessoire de coupe et le silencieux éloignés de toute partie de votre corps.

Réglage du ralenti

Laissez le moteur tourner au ralenti. Ajustez le vitesse jusqu'à ce que le moteur tourne sans que la tête de coupe ou des autres accessoire en option tourne quand le moteur est au ralenti (ralenti trop rapide) et sans arrêter (ralenti trop lent).

- Si le moteur cale ou s'arrête, tournez la vis de réglage au ralenti dans le sens des aiguilles d'une montre pour augmenter la vitesse du moteur.
- Si la tête de coupe ou des autres accessoire en option bouge au ralenti, tournez la vis de réglage au ralenti dans le sens inverse à celui des aiguilles d'une montre pour diminuer la vitesse.

AVERTISSEMENT: Vérifier à nouveau le ralenti après chaque réglage. Pour éviter des blessures graves à l'utilisateur et aux autres personnes, il faut que la tête de coupe ou des autres accessoire en option ne doit pas bouger quand le moteur est au ralenti.

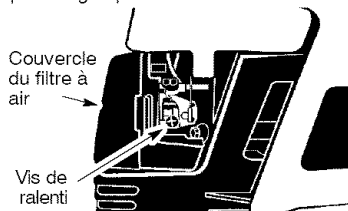

Pour toute aide supplémentaire ou si vous n'êtes pas sûr de la façon de réaliser cette opération, contactez un distributeur autorisé de service ou appelez au 1-800-554-6723.

RANGEMENT

AVERTISSEMENT: Exécutez les étapes suivantes après chaque utilisation:

- Laissez se refroidir l'appareil, et attachez l'appareil avant de l'entreposer ou de le transporter.
- Entreposez l'appareil et le carburant dans un endroit bien ventilé, où les vapeurs de carburant ne peuvent pas être en contact avec des étincelles ou des flammes provenant d'appareils de chauffage de l'eau, des moteurs électriques ou des interrupteurs, des chaudières de chauffage, etc.
- Entreposez l'appareil avec tous les mécanismes de protection en place. Placez l'appareil de manière à ce qu'aucun objet coupant ne puisse causer accidentellement des blessures.
- Entreposez l'appareil et le carburant hors de la portée des enfants.

SAISONNIÈRE RANGEMENT

Préparez l'appareil pour l'entreposage à la fin de la saison ou si vous ne comptez pas l'utiliser pendant au moins 30 jours.

Avant d'entreposer votre appareil pendant une longue période:

- Nettoyez l'appareil entière avant d'entreposer pendant une longue période.
- Rangez-le dans un endroit propre et sec.
- Huilez légèrement les surfaces externes en métal.

SYSTÈME DE CARBURANT

Voir le message IMPORTANT se rapportant à l'usage de carburant contenant de l'alcool dans la section du FONCTIONNEMENT de ce manuel.

Un agent stabilisateur de carburant constitue une alternative acceptable pour minimiser la formation de dépôts de gomme pendant l'entreposage.

Ajoutez l'agent stabilisateur à l'essence dans le réservoir ou dans le bidon d'essence. Suivez les instructions de mélange inscrites sur le bidon de l'agent stabilisateur. Faites marcher le moteur au moins 5 minutes après avoir ajouté l'agent stabilisateur.

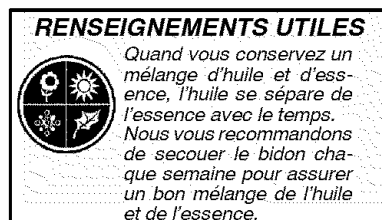

MOTEUR

- Enlevez la bougie et versez 1 cuiller à thé d'huile de moteur 2 temps (refroidi à air) dans l'ouverture de la bougie. Tirez lentement le corde de mise en marche 8 à 10 fois pour répartir l'huile.
- Remplacez la bougie par une neuve de la catégorie et de la gamme thermique recommandées.
- Nettoyez le filtre à air.
- Vérifiez l'ensemble de l'appareil pour bien revisser toutes les vis, les boulons et les écrous. Remplacez toute pièce endommagée, cassée ou usée.
- Au début de la saison suivante, utilisez uniquement du carburant frais, composé par le bon rapport d'essence à l'huile.

AUTRES RECOMMANDATIONS

- N'entreposez pas d'essence pour la saison suivante.
- Remplacez votre essence si le réservoir ou le bidon commence à rouiller.

TABLEAU DE DÉPANNAGE

⚠ AVERTISSEMENT: Toujours arrêtez l'unité et débranchez la bougie d'allumage avant d'exécuter n'importe lequel des remèdes recommandés ci-dessous autre que les remèdes qui exigent l'exécution de l'appareil.

PROBLÈME	CAUSE	REMEDY
Le moteur refuse de démarrer.	<ol style="list-style-type: none"> 1. Interrupteur ON/OFF est dans le position «OFF». 2. Moteur noyé 3. Réservoir de carburant vide. 4. La bougie ne fait pas feu. 5. Le carburant n'atteint pas le carburateur. 6. Le carburateur exige un réglage. 	<ol style="list-style-type: none"> 1. Mettez l'interrupteur à la position «ON». 2. Voir "Démarrage d'un moteur noyé" dans la section Fonctionnement. 3. Remplir le réservoir du bon mélange de carburant. 4. Poser une nouvelle bougie. 5. Vérifier si le filtre à air est sale. Le remplacer. Vérifier si la conduite de carburant est entortillée ou fendue. Réparer ou remplacer. 6. Contactez un distributeur autorisé de service.
Le moteur ne tourne pas bien au ralenti.	<ol style="list-style-type: none"> 1. Le carburateur exige un réglage. 2. Joints du vibrequin usés 3. Compression basse 	<ol style="list-style-type: none"> 1. Voir "Réglage du carburateur" dans la section Réparations et Réglages. 2. Contactez un distributeur autorisé de service. 3. Contactez un distributeur autorisé de service.
Le moteur n'accélère pas, manque de puissance ou meurt sous la charge.	<ol style="list-style-type: none"> 1. Filtre à air sale 2. Bougie encrassée 3. Le carburateur exige un réglage. 4. Accumulation de carbone. 5. Compression basse. 	<ol style="list-style-type: none"> 1. Nettoyer ou remplacer le filtre à air. 2. Nettoyer ou remplacer la bougie et ajuste l'écartement. 3. Contactez un distributeur autorisé de service. 4. Contactez un distributeur autorisé de service. 5. Contactez un distributeur autorisé de service.
Le moteur fume trop.	<ol style="list-style-type: none"> 1. Étrangleur partiellement enclenché. 2. Mélange de carburant incorrect. 3. Filtre à air sale. 4. Le carburateur exige un réglage. 	<ol style="list-style-type: none"> 1. Ajuster la position de l'étrangleur 2. Vider le réservoir de carburant et le remplir du bon mélange de carburant. 3. Nettoyer ou remplacer le filtre à air. 4. Contactez un distributeur autorisé de service.
Le moteur surchauffe.	<ol style="list-style-type: none"> 1. Mélange de carburant incorrect. 2. Bougie que n'est pas la bonne. 3. Le carburateur exige un réglage. 4. Accumulation de carbone. 	<ol style="list-style-type: none"> 1. Voir "Remplissage du réservoir du carburant" dans la section Fonctionnement. 2. Remplacer la bougie par celle qui convient. 3. Contactez un distributeur autorisé de service. 4. Contactez un distributeur autorisé de service.

GARANTIE LIMITÉE

ELECTROLUX HOME PRODUCTS, INC., garantit à l'acheteur original que chaque nouve l'outil à essence ou accessoire de la marque **Poulan PRO®** ne présente aucun défaut matériel ou de fonctionnement et convient de réparer ou de remplacer sous cette garantie tous les produits ou accessoires à essence défectueux à partir de la date d'achat originale comme suit :

2 ANS- Pièces et réparation si l'appareil est utilisé à titre privé.

90 JOURS- Pièces et réparation si l'appareil est utilisé à des fins commerciales, professionnelles ou lucratives.

30 JOURS- Pièces et réparation si l'appareil est utilisé dans le cadre d'une location.

Cette garantie n'est pas transmissible et ne couvre pas les dommages et les responsabilités occasionnés par une utilisation impropre, une maintenance incorrecte ou l'utilisation d'accessoires ou de compléments non recommandés de façon explicite par **ELECTROLUX HOME PRODUCTS, INC.**, pour cet appareil. Par ailleurs, cette garantie ne couvre pas les réglages-, bougies, filtres, cordons du lanceur, ressorts du lanceur, fils de coupe ou parties de la tête rotative soumises à l'usure et qui demandent un remplacement lors d'une utilisation raisonnable pendant la période de garantie. Cette garantie ne

couvre pas la configuration pré-livraison ou les ajustements normaux expliqués dans le manuel d'instructions.

CETTE GARANTIE VOUS DONNE DES DROITS LEGAUX SPECIFIQUES ET VOUS POUVEZ AVOIR D'AUTRES DROITS VARIANT D'UN ETAT A L'AUTRE.

AUCUNE RECLAMATION POUR DES DOMMAGES CONSEQUENTS OU AUTRES NE SERA AUTORISEE, ET AUCUNE AUTRE GARANTIE EXPRESSE N'EXISTE, MISES A PART CELLES STIPULEES EXPRESSEMENT ICI.

CERTAINS ETATS N'AUTORISENT PAS LES LIMITATIONS SUR LA DUREE DE LA GARANTIE OU SUR L'EXCLUSION OU LA LIMITATION DE DOMMAGES INCIDENTS OU CONSEQUENTS. LES LIMITATIONS OU L'EXCLUSION CITEES CI-DESSUS POURRAIENT DONC NE PAS S'APPLIQUER DANS VOTRE CAS.

ELECTROLUX HOME PRODUCTS, INC., s'est fixé comme politique d'améliorer continuellement ses produits. C'est pourquoi **ELECTROLUX HOME PRODUCTS, INC.**, se réserve le droit de changer, de modifier ou d'interrompre des modèles, des designs, des spécifications et des accessoires de tous les produits à tout moment sans préavis et sans obligation envers les acheteurs.

DÉCLARATION DE GARANTIE DE LUTTE AN MISSIONS DE LA U.S. EPA/CALIFORNIE/ ENVIRONNEMENT CANADA

DROITS ET OBLIGATIONS DE VOTRE GARANTIE: L'Agence de Protection de l'Environnement des E-U, California Air Resources Board, Environnement Canada et **ELECTROLUX HOME PRODUCTS, INC.**, ont le plaisir d'expliquer la garantie du système de contrôle des émissions sur votre petit moteur tout-terrain, pour les années 2005 et plus tard. En Californie, tous les petits moteurs tout-terrain doivent être conçus, construits et équipés de manière à se conformer aux normes sévères anti-smog de l'Etat. **ELECTROLUX HOME PRODUCTS, INC.**, doit garantir le système de contrôle des émissions de votre petit moteur tout-terrain pendant la période indiquée ci-dessous, à condition qu'il n'y ait eu aucun mauvais traitement, négligence ou mauvais entretien du petit moteur tout-terrain. Votre système de contrôle des émissions comprend des pièces comme le carburateur et le système d'allumage. S'il se produit une panne couverte par la garantie, **ELECTROLUX HOME PRODUCTS, INC.**, réparera votre petit moteur tout-terrain gratuitement pour vous. Les frais couvertes par la garantie comprennent le diagnostic, les pièces et la main-d'oeuvre. **COUVERTURE DE GARANTIE DU FABRICANT :** Si une pièce relative aux émissions de votre moteur (figurant sur la liste de pièces garanties à titre du contrôle des émissions) est défectueuse ou si un vice de matériau

ou de main-d'oeuvre du moteur occasionne la panne d'une pièce relative aux émissions, cette pièce sera changée ou réparée par **ELECTROLUX HOME PRODUCTS, INC.** **RESPONSABILITÉS DE GARANTIE DU PROPRIÉTAIRE:** En qualité de propriétaire du petit moteur tout-terrain, vous êtes responsable d'effectuer l'entretien requis tel qu'indiqué dans votre manuel d'instructions, mais **ELECTROLUX HOME PRODUCTS, INC.**, ne peut annuler votre garantie uniquement parce que vous n'avez pas conservé vos reçus ou parce que vous n'avez pas effectué tout l'entretien prévu. En qualité de propriétaire du petit moteur tout-terrain, vous devez réaliser que **ELECTROLUX HOME PRODUCTS, INC.**, peut vous refuser de couvrir votre garantie si votre petit moteur tout-terrain ou une pièce de ce moteur tombe en panne à la suite d'un mauvais traitement, de négligence, de mauvais entretien, de modifications non approuvées ou à la suite de l'utilisation de pièces qui ne sont pas faites ou approuvées par le fabricant de matériel original. Vous êtes responsable de présenter votre petit moteur tout-terrain à un centre de service autorisé de **ELECTROLUX HOME PRODUCTS, INC.**, aussitôt que se présente un problème. Les réparations couvertes par cette garantie doivent être terminées dans des délais raisonnables, ne pouvant pas dépasser 30 jours. Si vous avez des questions sur vos droits

et vos responsabilités en vertu de la garantie, vous pouvez contacter votre centre de service le plus proche ou appeler ELECTROLUX HOME PRODUCTS, INC., au numéro 1-800-554-6723. **DATE DE DÉBUT DE GARANTIE** : La période de garantie commence à la date à laquelle vous avez acheté votre petit moteur tout-terrain. **DURÉE DE COUVERTURE** : Cette garantie est valable pendant deux ans à partir de la date d'achat initial. **CE QUI EST COUVERT: REPARATION OU REMPLACEMENT DES PARTIES**. La réparation ou le remplacement de toute pièce sous garantie sera effectuée gratuitement pour le propriétaire de l'appareil dans un centre de service approuvé ELECTROLUX HOME PRODUCTS, INC. Si vous avez des questions sur vos droits et vos responsabilités relativement à cette garantie, vous devez contacter votre centre de service autorisé le plus proche ou appeler ELECTROLUX HOME PRODUCTS, INC., au numéro 1-800-554-6723. **PÉRIODE DE GARANTIE** : Toute pièce sous garantie qui ne doit pas être remplacée pour un entretien normal, ou qui doit seulement être inspectée régulièrement pour voir s'il faut la réparer ou la remplacer, est garantie pendant deux ans. Toute pièce qui doit être remplacée pour un entretien normal est garantie jusqu'à la date de premier remplacement prévu. **DIAGNOSTIC** : Le propriétaire ne doit pas payer la main-d'oeuvre pour le diagnostic à l'aide duquel on a déterminé qu'une pièce sous garantie est défectueuse si le travail de diagnostic a été effectué dans un distributeur de service ELECTROLUX HOME PRODUCTS, INC. **DOMMAGES INDIRECTS** : ELECTROLUX HOME PRODUCTS, INC., peuvent être responsables de dommages à d'autres éléments de moteur occasionnés par la panne d'une pièce sous garantie.

CE QUI N'EST PAS COUVERT: Toute panne occasionnée par un mauvais traitement, la négligence ou un mauvais entretien n'est pas couverte. **PIECES AJOUTEES OU MODIFIEES** : L'utilisation de pièces ajoutées ou modifiées peut constituer une raison d'annulation de réclamation en vertu de la garantie. ELECTROLUX HOME PRODUCTS, INC., n'est pas responsable de couvrir les pannes de pièces sous garantie occasionnées par l'utilisation de pièces ajoutées ou modifiées. **COMMENT REMPLIR UNE RECLAMATION** : Si vous avez des questions sur vos droits et vos responsabilités de garantie, vous pouvez contacter votre centre de service le plus proche ou appeler ELECTROLUX HOME PRODUCTS, INC., au numéro 1-800-554-6723. **OU OBTENIR LE SERVICE EN VERTU DE LA GARANTIE** : Le service ou les réparations en vertu de la garantie sont offerts dans tous les centres de service ELECTROLUX HOME PRODUCTS, INC. Appelez le numéro 1-800-554-6723. **ENTRETIEN, REMPLACEMENT OU REPARATION DE PIECES RELATIVES À L'ÉMISSION** : Toute pièce de remplacement approuvée ELECTROLUX HOME PRODUCTS, INC., utilisée dans l'accomplissement de tout entretien ou réparation en vertu de la garantie sur les pièces relatives à l'émission sera fournie gratuitement au propriétaire si cette pièce est sous garantie. **LISTE DES PIECES GARANTIES RELATIVES AU CONTRÔLE DES ÉMISSIONS** : Carburateur, système d'allumage, bougie (couverte jusqu'à la date de remplacement pour l'entretien), module d'allumage, silencieux, y compris le catalyseur. **DECLARATION D'ENTRETIEN** : Le propriétaire est responsable d'effectuer tout l'entretien requis tel qu'indiqué dans le manuel d'instructions.

L'information sur l'étiquette du produit indique la norme de certification de votre moteur.
Exemple: (Année) EPA Phase 1 ou Phase 2 et/ou CALIFORNIA.

Renseignements importants sur le moteur. Ce moteur se conforme aux règlements sur les émissions pour petits moteurs tout-terrain

Famille

N° De Série

Heures de longévité du moteur

Consultez le manuel d'instructions pour les caractéristiques et les réglages d'entretien

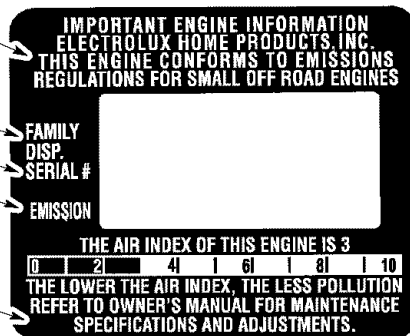

Ce moteur est certifié se conformer aux règles d'émissions pour les usages suivants :

- Modéré (50 heures)
- Intermédiaire (125 heures)
- Étendu (300 heures)